

BERNINA®

Overlocker / Serger

**Bedienungsanleitung
Manuel d'instructions**

**Manuale d'istruzioni
Handleiding**

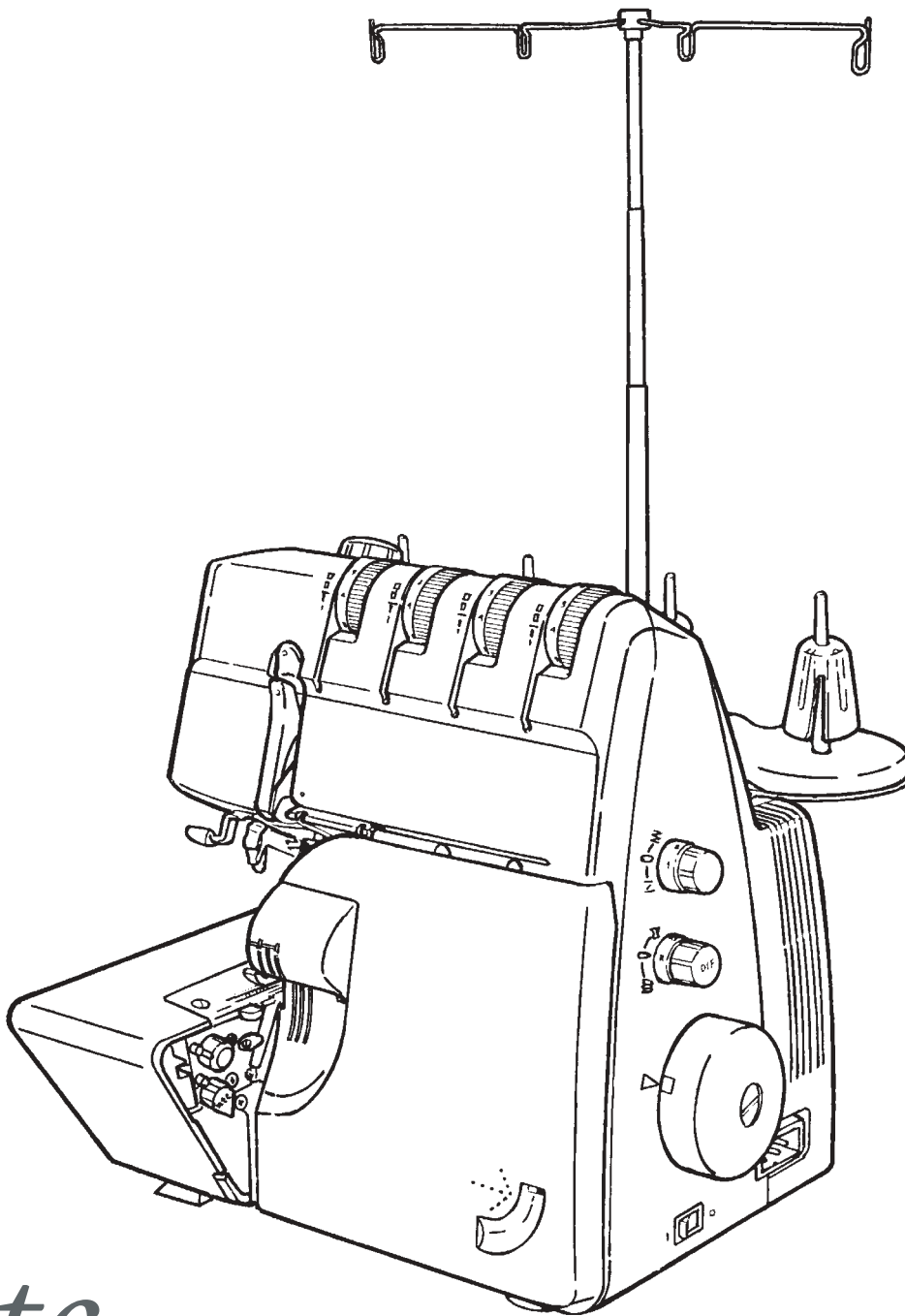

mtc
micro thread control

1150MDA

WICHTIGE SICHERHEITSHINWEISE

Beim Gebrauch eines elektrischen Gerätes sind folgende Sicherheitsmassnahmen zu beachten:

GEFAHR Zum Schutz vor elektrischem Schlag:

1. Die Overlockmaschine nie unbeaufsichtigt stehen lassen, solange sie am Stromnetz angeschlossen ist.
2. Nach Gebrauch und vor einer Reinigung die Maschine immer vom Stromnetz trennen.
3. Vor einem Glühlampenwechsel immer Netzstecker herausziehen. 1150MDA: max. 12V / 5W, Glühlampen verwenden.

ACHTUNG Zum Schutz vor Verbrennungen, Brand, elektrischem Schlag und Verletzungen von Personen:

1. Die Overlockmaschine nicht als Spielzeug benutzen. Erhöhte Vorsicht ist geboten, wenn die Maschine von Kindern oder in der Nähe von Kindern gebraucht wird.
2. Die Overlockmaschine nur zu dem in diesem Anleitungsbuch beschriebenen Zweck benutzen. Es ist nur das vom Hersteller empfohlene Zubehör zu verwenden.
3. Die Overlockmaschine nicht benutzen, falls Kabel oder Stecker beschädigt sind, die Maschine nicht störungsfrei näht, sie auf den Boden oder ins Wasser fallengelassen oder beschädigt wurde. Bringen Sie Ihre Overlockmaschine zum nächstgelegenen Händler oder entsprechenden Fachmann zur Überprüfung oder Reparatur.
4. Bei Gebrauch der Overlockmaschine Lüftungsschlitze nicht blockieren und diese freihalten von Fusseln, Staub und Stoffrückständen.
5. Finger von allen beweglichen Teilen fernhalten. Spezielle Vorsicht ist im Bereich der Overlock-Nadeln und-Messer geboten.
6. Immer eine original Overlock-Stichplatte benutzen. Eine falsche Stichplatte kann zu Nadelbruch führen.
7. Keine krummen Nadeln benutzen.
8. Während des Nähens den Stoff weder ziehen noch stossen. Das kann zu Nadelbruch führen.
9. Hauptschalter immer auf "O" stellen bei Tätigkeiten im Bereich der Nadeln wie Einfädeln, Nadeln wechseln, Nähfuss wechseln, usw.
10. Bei den im Anleitungsbuch aufgeführten Unterhaltsarbeiten bei geöffneter Maschine, wie Greifer einfädeln, Messer hochstellen, Ölen, Glühlampen wechseln usw. die Overlockmaschine vorher immer vom Stromnetz trennen.
11. Keine Gegenstände in Öffnungen an der Maschine stecken.
12. Die Overlockmaschine nicht im Freien benutzen.
13. Die Overlockmaschine nicht benutzen wo Treibgasprodukte (Sprays) oder Sauerstoff verwendet werden.
14. Zum Ausschalten Hauptschalter auf "O" stellen und Stecker herausziehen.
15. Beim Trennen vom Stromnetz immer am Stecker und nicht am Kabel ziehen.
16. Grundsätzlich sollte das Gerät bei Nichtgebrauch durch Ausziehen des Steckers vom Stromnetz getrennt werden.
17. Wenn das elektrische Kabel beschädigt ist, muss es durch ein original Kabel von Ihrem nächstgelegenen Händler oder Service Center ersetzt werden.

WARTUNG DOPPELISOLIERTER PRODUKTE

Ein doppelisoliertes Produkt ist mit zwei Isolationseinheiten anstelle einer Erdung ausgestattet. Ein Erdungsmittel ist in einem doppelisolierten Produkt nicht enthalten und sollte auch nicht eingesetzt werden. Die Wartung eines doppelisolierten Produktes erfordert höchste Sorgfalt und beste Kenntnisse des Systems und sollte daher nur von qualifiziertem Personal vorgenommen werden. Verwenden Sie für Service und Reparatur nur Original - Ersatzteile. Ein doppelisoliertes Produkt ist folgendermassen gekennzeichnet: "Doppelisolierung" oder "Doppeltisoliert".

Das Symbol  kann ebenfalls ein solches Produkt kennzeichnen.



BERNINA fühlt sich dem Umweltschutz verpflichtet. Wir bemühen uns, die Umweltverträglichkeit unserer Produkte zu erhöhen, indem wir diese ununterbrochen verbessern bezüglich Gestaltung und Produktionstechnologie. Wenn Sie das Produkt nicht mehr benötigen, entsorgen Sie es bitte umweltgerecht gemäss den nationalen Richtlinien. Werfen Sie das Produkt nicht in den Haushaltsabfall. Im Zweifelsfall kontaktieren Sie bitte Ihren Händler.

SICHERHEITSHINWEISE SORGFÄLTIG AUFBEWAHREN

Diese Overlockmaschine ist nur für den Haushaltgebrauch bestimmt.

PRESCRIPTIONS DE SECURITE IMPORTANTES

L'emploi d'un appareil électrique exige d'observer les mesures de sécurité suivantes:

DANGER_____ Pour la protection contre tout choc électrique:

1. Ne pas laisser la surjeteuse sans surveillance tant qu'elle est raccordée au réseau.
2. Après usage et avant un nettoyage, séparer toujours la machine du réseau.
3. Retirer la fiche du réseau pour changer une ampoule. Employer des ampoules pour modèle 1150MDA: max. 12V / 5W.

ATTENTION_____ Pour éviter des brûlures, un feu, un choc électrique ou des blessures de personnes:

1. Ne pas prendre la surjeteuse pour un jouet. La plus grande prudence est de mise quand la machine est utilisée par des enfants ou se trouve à leur proximité.
2. Utiliser la surjeteuse seulement dans le but d'accomplir les travaux décrits dans ce mode d'emploi. N'employer que les accessoires recommandés par le fabricant.
3. Ne pas employer la surjeteuse, si les cordons ou les prises sont abîmés, si elle ne fonctionne pas sans problèmes, si elle est tombée par terre ou dans l'eau, ou bien a été endommagée. Apporter votre surjeteuse pour réparation ou vérification auprès de l'agent le plus proche ou du spécialiste correspondant.
4. Durant l'emploi de la surjeteuse, ne pas boucher les fentes d'aération ainsi que la pédale par des bouts de fil, de la poussière et des déchets de tissu.
5. Eloigner les doigts de toute pièce en mouvement. Une prudence toute particulière s'impose à proximité des aiguilles et des couteaux de la surjeteuse.
6. Utiliser toujours la plaque à aiguille originale de la surjeteuse. Une plaque erronée peut provoquer la cassure de l'aiguille.
7. Ne pas utiliser d'aiguilles courbées.
8. Durant la couture, ne pas tirer sur le tissu, ni le pousser, cela peut provoquer la cassure de l'aiguille.
9. Placer l'interrupteur principal sur «O» lors de toute activité à proximité des aiguilles, par ex. pour enfiler, changer d'aiguille ou de pied-de-biche, etc.
10. Prière de toujours retirer la prise du réseau lorsque vous effectuez, sur la surjeteuse ouverte, des travaux d'entretien mentionnés dans le mode d'emploi, comme l'enfilage des boucleurs, le relèvement du couteau, la lubrification, le changement des ampoules, etc.
11. Ne pas introduire d'objets dans les ouvertures de la machine.
12. Ne pas employer la surjeteuse en plein air.
13. Ne pas employer la surjeteuse dans un local où l'on utilise des produits avec gaz propulseur (spray) ou de l'oxygène.
14. Pour la mise hors service, placer le commutateur principal sur «O» et retirer la fiche du réseau.
15. Débrancher en tirant sur la fiche et non sur le cordon.
16. En cas de non utilisation, l'appareil doit, en principe, être séparé du réseau en retirant la prise.
17. Si le câble électrique est endommagé, il doit être remplacé par un câble original chez l'agent le plus proche ou dans un centre du service après-vente.

ENTRETIEN DES PRODUITS A DOUBLE ISOLATION

Un produit à double isolation est équipé de deux isolations au lieu d'une mise à la terre. La mise à la terre n'est pas prévue sur un produit à double isolation et ne devrait donc pas être employée. L'entretien d'un produit à double isolation qui exige de grands soins et des connaissances poussées sur le système, doit donc être réalisé seulement par du personnel qualifié. N'employer que des pièces de rechange originales pour l'entretien et la réparation. Un produit à double isolation est désigné de la manière suivante: "Isolation double" ou "A double isolement".

Le symbole  peut également caractériser un tel produit.



BERNINA est sensible à son environnement. Nous mettons tout en œuvre pour fabriquer des produits respectueux de l'environnement en améliorant sans cesse nos présentations et technologies de production. Ne jetez pas votre produit dans une poubelle mais éliminez-le dans le respect des directives nationales. Veuillez consulter votre concessionnaire.

PRIERE DE CONSERVER SOIGNEUSEMENT LES PRESCRIPTIONS DE SECURITE

Cette surjeteuse est destinée seulement à un usage familial.

ISTRUZIONI IMPORTANTI RIGUARDO LA SICUREZZA

Usando un oggetto elettrico bisogna osservare le seguenti prescrizioni di sicurezza di base:

PERICOLO___Per ridurre il rischio di scosse elettriche:

1. Non lasciare mai la macchina tagliacuci incustodita, finché è allacciata alla corrente.
2. A termine di lavoro e prima di pulirla staccare sempre la spina dalla presa di corrente.
3. Prima della sostituzione della lampadina staccare la spina dalla presa di corrente. Usare solamente le lampadine seguenti: 1150MDA: mass. 12V / 5W

AVVERTIMENTI___Per evitare incidenti come bruciacature, fuoco, scosse elettriche e ferite osservare i punti seguenti:

1. Non usare la macchina tagliacuci come giocattolo. È richiesta una prudenza maggiore se la macchina viene usata nelle vicinanze di bambini oppure da bambini stessi.
2. Usare la macchina tagliacuci solamente come mezzo per ottenere lo scopo spiegato in questo libretto d'istruzioni. Usare solo gli accessori originali raccomandati dal produttore.
3. Non usare la macchina tagliacuci, se il cavo o la spina sono difettosi, se la macchina cuce con problemi, la macchina è caduta o danneggiata oppure se la macchina è caduta in acqua. Portare la macchina tagliacuci dal rivenditore BERNINA o dallo specialista per farla revisionare oppure riparare.
4. Fare attenzione di non bloccare le fessure della ventilazione e ripararle da laniccio, polvere e residui di stoffa.
5. Tenere lontano le mani da tutti i pezzi in movimento. Prestare particolarmente prudenza nelle vicinanze degli aghi e dei coltelli della tagliacuci.
6. Usare sempre una placca d'ago originale per tagliacuci BERNINA. Una placca sbagliata può provocare la rottura degli aghi.
7. Non usare aghi storti o curvati.
8. Durante la cucitura non tirare né spingere la stoffa, ciò può provocare la rottura degli aghi.
9. Disinserire sempre la macchina mettendo l'interruttore principale su „0“ durante le operazioni manuali nella zona di movimento degli aghi, quali per es. l'infilatura degli aghi, la sostituzione degli aghi o del piedino ecc.
10. Durante le operazioni di manutenzione spiegate in questo libretto d'istruzione come per es. la lubrificazione o la sostituzione delle lampadine ecc., staccare sempre la macchina tagliacuci dalla rete elettrica, estraendo la spina dalla presa di corrente.
11. Non introdurre degli oggetti nelle aperture della macchina.
12. Non usare la macchina tagliacuci all'aria aperta.
13. Non usare la macchina tagliacuci in un locale dove vengono usati dei prodotti contenenti del gas (per es. bombolette spray) oppure dell'ossigeno.
14. Per disinserire la macchina tagliacuci mettere l'interruttore principale su „0“ e togliere la spina dalla presa di corrente.
15. Per staccare la macchina dalla la corrente tirare tirando sempre la spina, mai il cavo.
16. Se l'oggetto elettrico non viene usato, staccarlo sempre dalla rete elettrica estraendo la spina dalla presa di corrente.
17. Se il cavo elettrico è difettoso deve essere sostituito con un cavo originale, che è disponibile dal rivenditore BERNINA.

MANUTENZIONE DI PRODOTTI CON DOPPIO ISOLAMENTO

Un prodotto con doppio isolamento è dotato di due unità di isolamento invece di una presa di terra. Il prodotto con doppio isolamento richiede una manutenzione precisa ed una buona conoscenza del sistema. Per questo motivo la manutenzione di questi prodotti deve essere effettuata unicamente da personale qualificato. Per servizio e riparazione usare soltanto pezzi di ricambio originali. Un prodotto con doppio isolamento è contrassegnato con la scritta: „Isolamento doppio“.

Il prodotto può portare anche il simbolo .



La protezione dell'ambiente è un tema importante per BERNINA. Ci impegniamo di minimizzare l'impatto ambientale dei nostri prodotti, migliorando continuamente il design del prodotto e la tecnologia di produzione. Quando Lei non usa più il prodotto, La preghiamo di smaltirlo nel modo più compatibile per l'ambiente e nel rispetto delle direttive nazionali vigenti. Per favore non gettare questo prodotto nel cassonetto dei rifiuti. Se Le necessitano informazioni a riguardo, La preghiamo di rivolgersi ad un rivenditore BERNINA.

SI PREGA DI CONSERVARE CON CURA QUESTE PRESCRIZIONI DI SICUREZZA

Questa macchina tagliacuci è destinata al solo uso domestico.

BELANGRIJKE VEILIGHEIDSVOORSCHRIFTEN

Bij het gebruik van een elektrisch apparaat dienen de navolgende veiligheidsvoorschriften in acht te worden genomen.

GEVAAR als bescherming tegen elektrische schok:

1. Laat de overlockmachine nooit onbeheerd staan zolang deze nog op het stroomnet is aangesloten.
2. Na gebruik en voordat u de machine reinigt, dient u de netstekker uit het stopcontact te verwijderen.
3. Trek altijd de netstekker uit het stopcontact voordat u een gloeilampje verwisselt. 1150MDA: max. 12V / 5W, gloeilampjes gebruiken.

ATTENTIE als bescherming tegen verbrandingen, brand, elektrische schok en verwondingen van personen:

1. Laat niet toe, dat de overlockmachine als speelgoed wordt gebruikt. Voorzichtigheid is vooral vereist, wanneer de machine door of in de nabijheid van kinderen wordt gebruikt.
2. Gebruik de overlockmachine alleen voor de in deze handleiding beschreven doeleinden. Gebruik alleen toebehoren, dat door de producent wordt aanbevolen.
3. Gebruik de overlockmachine niet wanneer kabel of stekker beschadigd zijn, de machine niet storingvrij naait, de machine gevallen of beschadigd is, de machine in het water is gevallen. Laat uw machine door de dichtstbijzijnde dealer of deskundige controleren resp. repareren.
4. Let erop, dat de ventilatie-openingen tijdens het gebruik van de overlockmachine nooit geblokkeerd zijn en verwijder pluisjes, stof- en draadresten uit deze openingen.
5. Houd uw vingers op voldoende afstand van alle bewegende delen. Let vooral op de bewegende naalden en messen.
6. Gebruik altijd een originele overlock-steekplaat. Een andere steekplaat kan veroorzaken, dat de naald breekt.
7. Gebruik geen kromme naalden.
8. Duw niet tegen en trek nooit aan de stof tijdens het naaien. Dit kan veroorzaken, dat de naald breekt.
9. Voor alle handelingen binnen het bereik van de naalden, zoals inrijgen, naald vervangen, naaivoet verwisselen, enz. de hoofdschakelaar altijd op '0' zetten, zodat de machine is uitgeschakeld.
10. Tijdens de in de handleiding beschreven werkzaamheden bij geopende machine, bijv. grijper inrijgen, mes omhoogzetten, oliën, gloeilampje verwisselen, enz. de overlockmachine van te voren uitschakelen door de netstekker uit het stopcontact te trekken.
11. Steek geen voorwerpen in de openingen van de machine.
12. Gebruik de overlockmachine nooit buiten.
13. Bedien de machine niet in ruimtes waar zuurstof- of drijfgasproducten (spuitbussen, sprays) worden gebruikt.
14. Schakel de machine uit door de hoofdschakelaar op '0' te zetten en de netstekker uit het stopcontact te trekken.
15. Bij het uitschakelen altijd aan de netstekker, nooit aan de kabel trekken.
16. Wanneer de overlockmachine niet wordt gebruikt, dient deze altijd te worden uitgeschakeld door de netstekker uit het stopcontact te trekken.
17. Wanneer de elektrische kabel is beschadigd, dient deze bij uw dichtstbijzijnde dealer door een originele kabel te worden vervangen.

ONDERHOUD DUBBEL-GEISOLEERDE PRODUCTEN

Een dubbel-geïsoleerd product is van twee isoleereenheden, i.p.v. een aarding, voorzien. Een dubbel-geïsoleerd product bevat geen aardingsmiddel. Dit middel dient ook niet te worden gebruikt. Het onderhoud van een dubbel-geïsoleerd product vereist grote zorgvuldigheid en een uitstekende kennis van het systeem en dient derhalve alleen door vakkundig personeel te worden uitgevoerd. Voor service en reparaties mogen alleen originele onderdelen worden gebruikt.

Een dubbel-geïsoleerd product is op de volgende wijze gekenmerkt: 'dubbele isolatie' of 'dubbel-geïsoleerd'.

Het symbool  kan eveneens aangeven, dat een product dubbel geïsoleerd is.



BERNINA voelt zich verplicht een bijdrage aan het milieubeheer te leveren. Wij streven ernaar, de invloed van onze producten op het milieu tot een minimum te beperken. Derhalve verbeteren wij de vormgeving en productiemethode van onze producten voortdurend. Indien u het product niet meer nodig heeft, verzoeken wij u om dit, rekening houdend met de milieueisen en overeenkomstig de geldende richtlijnen, weg te doen. Gooi dit product niet met het normale huishoudafval weg. Neem in geval van twijfel met uw BERNINA dealer contact op.

BEWAAR DEZE VEILIGHEIDSVOORSCHRIFTEN ZORGVULDIG

Deze overlockmachine is alleen voor huishoudelijk gebruik bestemd.

Willkommen

Liebe Kundin, lieber Kunde,

Herzliche Gratulation zum Kauf Ihres BERNINA Overlockers! Dieser wurde entwickelt, um Ihre höchsten Ansprüche zu erfüllen und Ihnen zahllose Stunden mit Nähvergnügen zu schenken. Ganz egal, ob Sie Kleider nähen, Heimdekorationen erstellen oder patchworken und quilten, der BERNINA Overlocker unterstützt Sie vielfältig. Er schneidet, versäubert und näht in einem Durchgang; so erstellen Sie in kürzester Zeit jedes Ihrer Nähprojekte mit einem professionelles Aussehen.

Der BERNINA 1150MDA 2/3/4-Faden Overlocker ist speziell geeignet um elastische Stoffe zu vernähen. Lassen Sie Ihre Garderobe und Umgebung von den fantastischen Nähqualitäten dieser Maschine profitieren. Der BERNINA Overlocker erledigt Standardnähte mit Bravour und ist darüber hinaus mit weiteren exklusiven BERNINA Funktionen ausgestattet. Sehen Sie sich nur einmal die patentierte Fadenkontrolle mtc (= Micro Thread Control), den ausschwenkbaren Nähfuss, den Nähfusslifter mit automatischer Spitzenanhebung und den automatischen Nadeleinfädler an!

Um den vollen Nutzen aus der Maschine und all den Zusatzfunktionen ziehen zu können, lesen Sie bitte diese Bedienungsanleitung erst durch. Sollten Sie weitere Hilfe benötigen, steht Ihnen Ihr BERNINA Händler sicher gerne zur Verfügung. Er hält auch eine grosse Auswahl an Zubehör bereit, das den Anwendungsbereich Ihres BERNINA Overlockers noch vielfältiger macht.

Wir freuen uns, Sie in der BERNINA Nähfamilie begrüßen zu dürfen und wünschen Ihnen viele begeisterte Stunden und erfolgreiche Nähprojekte mit Ihrem Overlocker 1150MDA.

Peter Horisberger, Product Manager
Fritz Gegauf AG - Bernina Nähmaschinenfabrik - 8266 Steckborn / Schweiz

Bienvenue

Chère cliente, cher client

Bienvenue dans l'univers créatif du surjet BERNINA ! Cette surjeteuse est en mesure de répondre aux plus hautes exigences de qualité et de vous offrir ainsi de nombreuses heures de couture créative. Confection de vêtements, décorations d'intérieur, création de patchworks et de quilts, votre surjeteuse BERNINA vous accompagnera fidèlement dans la réalisation de vos chefs-d'œuvre. Elle coupe, surfile et coud en une seule étape de travail. Vous gagnerez ainsi non seulement du temps mais obtiendrez de magnifiques résultats professionnels.

La surjeteuse BERNINA 1150MDA à 2/3/4 fils s'adresse à tous les tissus élastiques. Profitez pleinement des fantastiques qualités haut de gamme de cette machine. Cette surjeteuse, équipée d'une gamme de fonctions inédites de BERNINA, assume avec brio toutes les coutures standard. Découvrez le fabuleux microcontrôle du fil breveté mtc (= Micro Thread Control), le pratique pied pivotant, le futé levier de pied avec levier intégré sur le devant et l'enfil-aiguille automatique!

Lisez attentivement les directives d'emploi qui vous guideront dans les multiples facettes de votre machine et vous familiariseront avec leurs commandes. Votre concessionnaire BERNINA est également à votre service pour vous guider et vous conseiller sur, par exemple, la palette des accessoires qui enrichissent encore l'utilisation de votre surjeteuse BERNINA.

Nous sommes heureux de vous compter désormais dans notre grande famille BERNINA et vous souhaitons de nombreuses heures de plaisir créatif avec votre nouvelle surjeteuse 1150MDA.

Peter Horisberger, Product Manager Fritz Gegauf SA – Fabrique de machines à coudre Bernina – 8266 Steckborn / Suisse

Benvenuto

Cara cliente, caro cliente

Congratulazioni per l'acquisto del Suo overlocker BERNINA! Questa macchina è in grado di soddisfare le sue esigenze più alte e Le regalerà tante ore di divertimento di cucito. Abbigliamento, decorazioni per la casa o patchwork - l'overlocker BERNINA facilita qualsiasi progetto: taglia, rifinisce e cuce in una sola lavorazione, dando un aspetto professionale ad ogni Suo progetto.

BERNINA 1150MDA a 2/3/4 fili è particolarmente adatto per la lavorazione di stoffe elasticizzate. Oltre alla grande scelta di punti, questo overlocker è dotato di alcune funzioni esclusive BERNINA, come per esempio il controllo del filo brevettato mtc (= Micro Thread Control), il piedino girevole, l'infilatore automatico degli aghi e l'alza-piedino con automatica alzata della punta del piedino.

Per utilizzare al meglio BERNINA 1150MDA e tutte le sue funzioni, La preghiamo di leggere attentamente questo manuale prima di adoperare la macchina. In caso Lei dovesse avere bisogno di ulteriori informazioni, non esiti a contattare il Suo rivenditore BERNINA, che sarà lieto di poterLa aiutare. Presso il rivenditore trova inoltre una grande scelta di accessori, che rendono il Suo overlocker ancora più versatile.

Siamo felici di darLe il benvenuto nella famiglia BERNINA e Le auguriamo tanto divertimento e molto successo con il Suo overlocker 1150MDA.

Peter Horisberger, Product Manager
Fritz Gegauf AG - fabbrica di macchine per cucire Bernina
8266 Steckborn / Svizzera

Voorwoord

Geachte klant,

Hartelijk gefeliciteerd met uw keuze! Deze BERNINA overlocker werd ontwikkeld om aan uw hoogste eisen te voldoen en om u talloze creatieve uren te bieden. Of u nu kleding naait, woonaccessoires creëert of uw voorkeur naar patchwork en quilten uitgaat, met een BERNINA overlocker heeft u de ideale partner om uw ideeën te realiseren. Deze machine doet alles in één keer: snijden, afwerken en naaien; zo creëert u in een handomdraai een origineel naaiproject op een professionele manier.

De BERNINA 1150MDA 2/3/4-draads overlocker met coversteek is speciaal geschikt om rekbare stoffen te naaien. Laat uw garderobe en uw interieur van de fantastische naaikwaliteiten van deze machine profiteren. De BERNINA overlocker naait standaardnaden met bravoure en heeft bovendien een paar exclusieve BERNINA functies, zoals de gepatenteerde microdraadcontrole mtc (= Micro Thread Control), de draaibare naaivoet, de naaivoethevel met automatische voorvoetlift en de automatische naaldinrijger, om er maar een paar te noemen!

Om deze machine goed te kunnen bedienen en alle functies te kunnen benutten, raden wij u aan, deze handleiding eerst goed door te lezen. Indien u verder advies nodig heeft, geeft uw BERNINA dealer u graag nadere inlichtingen. Uw BERNINA dealer heeft bovendien een groot assortiment accessoires, waardoor u uw BERNINA overlocker nóg veelzijdiger kunt gebruiken.

Het verheugt ons zeer, u in onze BERNINA familie te mogen begroeten en wensen u vele creatieve uren in succesvolle naaiprojecten met uw BERNINA overlocker 1150MDA.

Peter Horisberger, Product Manager Fritz Gegauf AG - Bernina Naaimachinefabriek - 8266 Steckborn / Zwitserland

Inhalt

Sicherheitsvorschriften	1
Willkommen	5
Inhalt	6

1. Maschinenübersicht und Inbetriebnahme

1.1. Details der Maschine

▪ Vorderansicht	10
▪ Nähbereich	10
▪ Hinter dem Greiferdeckel	11
▪ Zubehör	11

1.2. Einrichten der Maschine

▪ Fussanlasser	12
▪ Sicherheitsschalter	12
▪ Abfallbehälter	12
▪ Fadenführung	13
▪ Einsetzen der Fadenkonen / -spulen	14
▪ Grosse Spulen	14
▪ Haushaltspulen	14
▪ Fadennetz	14

2. Bedienungshinweise

2.1. Bedienung

▪ Haupt- und Lichtschalter	15
▪ Lichtschalter	15
▪ Ausschwenkbarer Nähfuss	15
▪ Obermesser hochstellen/senken	16
▪ 2-stufiger Nähfusslifter mit Spitzenanhebung	16
▪ Nähfuss auswechseln	17
▪ Greiferdeckel	18
▪ Stoffauflagedeckel	18
▪ Handrad	19
▪ Nadeln einsetzen	20

2.2. Nadel und Faden

▪ Nadeln	21
▪ Nadelzustand	21
▪ Faden - Nadel Kombination	21
▪ Fadenauswahl	22
▪ Faden - Nadel Auswahltablelle	23

2.3. Einstellen und Bedienen

▪ Stichlänge	24
▪ Messerposition	24
▪ mtc Fadenkontrolle	25
▪ Differentialtransport Bedienen	26
▪ Anpassen des Differentialtransports	27
▪ Nähfussdruck	27

2.4. Einfädeln - Allgemeine Informationen

▪ Vorbereitung zum Einfädeln	28
▪ Einfädeln der ersten Fadenführung	28
▪ Umfädeln / Faden-Farbe oder -Spulen wechseln	28
▪ Automatischer Nadeleinfädler für 2 Nadeln	29

2.5. Stichübersicht

3. Overlock Nähte

3.1. Einfädeln 4/3 Faden OL (Stich No.1-8)

▪ Oberer Greiferfaden, blaue Markierungen	38
▪ Unterer Greiferfaden, rote Markierungen	39
▪ Rechte Nadel, grüne Markierungen	40
▪ Linke Nadel, gelbe Markierungen	41

3.2. Einfädeln 2 Faden OL (Stich No. 9-15)

▪ Obergreiferabdeckung	42
------------------------------	----

3.3. Rollsäumen (Stich No. 7, 8 & 13)

3.4. Nähprobe - Overlock

3.5. Feineinstellen Fadenspannungen

- OL Stiche	45
▪ Nähprobe prüfen	45
▪ Fadenspannung	45
▪ Fadenspannung anpassen	46

3.6. Praktisches Nähen - Overlock

▪ Fadenkette beim Nähbeginn einnähen	47
▪ Fadenkette am Nähende einnähen	48
▪ Endfadenketten sichern	48
▪ Einreihen	49
▪ Band annähen	49
▪ Fadenreißen während des Nähens	50
▪ Stiche auftrennen	50
▪ Blindstichfuss	51
▪ Gummibandeinnähfuss	52,53

4. Wartung

4.1. Obermesser auswechseln

4.2. Glühlampe wechseln

4.3. Reinigen und Ölen

4.4. Hilfe bei Störungen / Technische Daten

5. Sonderzubehör

Table des matières

Consignes de sécurité	2
Bienvenue	5
Table des matières	7

1. Aperçu sur la machine et mise en service

1.1. Détails de la machine

▪ Vue de face	10
▪ Secteur de couture	10
▪ Derrière le crochet	11
▪ Accessoires	11

1.2. Equipement de la machine

▪ Pédale	12
▪ Interrupteur de sécurité	12
▪ Récupérateur de chutes	12
▪ Guide fil	13
▪ Insertion des cônes/bobines de fil	14
▪ Grandes bobines	14
▪ Bobines familiales	14
▪ Résille pour fil	14

2. Directives d'utilisation

2.1. Commandes

▪ Commutateur principal et interrupteur de lumière	15
▪ Interrupteur de lumière	15
▪ Pied-de-biche pivotant	15
▪ Relever et abaisser le couteau	16
▪ Levier de pied à 2 niveaux avec levier intégré sur le devant	16
▪ Remplacement du pied-de-biche	17
▪ Couvercle du boucleur	18
▪ Plateau de travail	18
▪ Volant	19
▪ Mettre les aiguilles en place	20

2.2. Aiguille et fil

▪ Aiguilles	21
▪ Etat de l'aiguille	21
▪ Combinaison fil / aiguille	21
▪ Choix du fil	22
▪ Tableau de sélection fil / aiguille	23

2.3. Réglage et utilisation

▪ Longueur de point	24
▪ Position du couteau	24
▪ Microcontrôle du fil mtc	25
▪ Commande du transport différentiel	26
▪ Adapter le transport différentiel	27
▪ Pression du pied-de-biche	27

2.4. Enfilage - Informations générales

▪ Préparation à l'enfilage	28
▪ Enfilage du premier fil	28
▪ Réenfilage/changement de bobines ou de la couleur des fils	28
▪ Enfile-aiguille automatique pour 2 aiguilles	29

2.5. Récapitulation des points 32,33

3. Coutures au point de surjet

3.1. Enfilage du point de surjet à 4/3 fils (points no.1-8)

▪ Fil de boucleur supérieur, repères bleus	38
▪ Fil de boucleur inférieur, repères rouges	39
▪ Aiguille de droite, repères verts	40
▪ Aiguille de gauche, repères jaunes	41

3.2. Enfilage du point de surjet à 2 fils (points no. 9-15)

▪ Recouvrement du boucleur supérieur	42
--	----

3.3. Ourlets roulés (points no. 7, 8, 13) 43

3.4. Essai de couture - surjet 44

3.5. Réglage fin de la tension du fil - points de surjet 45

▪ Vérification de l'essai de couture	45
▪ Tension de fil	45
▪ Adaptation de la tension de fil	46

3.6. Couture - surjet

▪ Début de la couture, pose d'une chaînette de fil	47
▪ Fin de la couture, pose d'une chaînette de fil	48
▪ Fixation de l'extrémité de la chaînette de fil	48
▪ Fronçage	49
▪ Pose de ruban	49
▪ Cassure du fil durant la couture	50
▪ Découdre une couture	50
▪ Pied pour points invisibles	51
▪ Pied pour la couture d'élastiques	51,53

4. Maintenance

4.1. Remplacer le couteau supérieur 54

4.2. Remplacer l'ampoule 55

4.3. Nettoyage et lubrification 55

4.4. Comment éliminer soi-même les pannes / Spécifications techniques (voir additif) 57

5. Accessoires spéciaux 60

Indice

Prescrizioni di sicurezza	3
Benvenuto	5
Indice	8

1. Vista generale della macchina e messa in funzione

1.1. Dettagli della macchina

▪ Vista anteriore	10
▪ Area di cucito	10
▪ Intero - area dei crochet	11
▪ Accessori	11

1.2. Preparazione della macchina

▪ Reostato	12
▪ Dispositivo di sicurezza	12
▪ Contenitore per ritagli di stoffa	12
▪ Asta guidafile	13
▪ Posizionare coni e rocchetti di filo	14
▪ Spole industriali	14
▪ Spolette per uso domestico	14
▪ Rete salvafile	14

2. Istruzioni per l'uso

2.1. Uso della macchina

▪ Interruttore principale e illuminazione	15
▪ Interruttore per l'illuminazione	15
▪ Piedino girevole	15
▪ Alzare il coltello superiore	16
▪ Leva alzapiedino a due posizioni con funzione alza-punta integrata	16
▪ Sostituzione del piedino	17
▪ Coperchio del crochet	18
▪ Coperchio appoggia-stoffa	18
▪ Volantino	19
▪ Sostituzione degli aghi	20

2.2. Ago e filo

▪ Aghi	21
▪ Condizioni dell'ago	21
▪ Ago e filo	21
▪ Scelta del filo	22
▪ Tabella per la scelta ago - filo	23

2.3. Regolazione ed uso

▪ Lunghezza del punto	24
▪ Larghezza del taglio	24
▪ Micro-Controllo del Filo mtc	25
▪ Regolazione del trasporto differenziale	26
▪ Impostazione e funzionamento del trasporto differenziale	27
▪ Pressione del piedino	27

2.4. Infilatura - Informazione generale

▪ Preparazione dell'infilatura	28
▪ Infilatura della prima guida del filo sulla macchina ...	28
▪ Cambio del colore / filo	28
▪ Infilatore automatico per 2 aghi	29

2.5. Tabella dei punti

3. Cuciture overlock

3.1. Infilatura punto overlock a 4/3 fili (punto n.1- 8)

▪ Filo del crochet superiore, marcature blu	38
▪ Filo del crochet inferiore, marcature rosse	39
▪ Ago destro, marcature verdi	40
▪ Ago sinistro, marcature gialle	41

3.2. Infilatura punto overlock a 2 fili (punto n.9-15)

▪ Copertura del crochet superiore	42
---	----

3.3. Orlo arrotolato (punto n. 7, 8, 13)

3.4. Prova di cucito - punto overlock

3.5. Regolazione della tensione dei fili - punti overlock

▪ Controllo prova del cucito	45
▪ Tensione del filo	45
▪ Regolazione della tensione	46

3.6. Cucito pratico - overlock

▪ Fermare la catenella all'inizio della cucitura	47
▪ Fermare la catenella alla fine della cucitura	48
▪ Fermare la catenella finale	48
▪ Arricciatura	49
▪ Cucire un nastro	49
▪ Rottura del filo durante il cucito	50
▪ Disfare i punti	50
▪ Piedino invisibile	51
▪ Piedino elasticatore	52,53

4. Manutenzione

4.1. Sostituzione del coltello superiore

4.2. Sostituzione della lampadina

4.3. Pulizia e lubrificazione

4.4. Eliminazione di difetti / Dati tecnici

5. Accessori opzionali

Inhoud

Veiligheidsvoorschriften	4
Voorwoord	5
Inhoud	9

1. Machine-overzicht en ingebruikneming

1.1. Details van de machine

▪ Vooraanzicht	10
▪ Naaibereik	10
▪ Achter het grijperdeksel	11
▪ Toebehoren	11

1.2. Machine gereedmaken

▪ Voetweerstand	12
▪ Veiligheidsschakelaar	12
▪ Afvalbakje	12
▪ Draadgeleiding	13
▪ Garenklossen opzetten	14
▪ Grote klossen	14
▪ Huishoudklossen	14
▪ Klossennetjes	14

2. Bediening

2.1. Bediening

▪ Hoofd- en lichtsckelaar	15
▪ Lichtsckelaar	15
▪ Uitzwenkbare naaivoet	15
▪ Bovenmes omhoog-/omlaagzetten	16
▪ 2-traps naaivoethevel met voorvoetlift	16
▪ Naaivoet verwisselen	17
▪ Grijperdeksel	18
▪ Stofdeksel	18
▪ Handwiel	19
▪ Naalden inzetten	20

2.2. Naald en garen

▪ Naalden	21
▪ Naaldtoestand	21
▪ Garen-naald-verhouding	21
▪ Garenkeuze	22
▪ Garen-naald-keuzetabel	23

2.3. Instellen en bedienen

▪ Steeklengte	24
▪ Mespositie	24
▪ mtc draadcontrole	25
▪ Differentieeltransport instellen	26
▪ Differentieeltransport aanpassen	27
▪ Naaivoetdruk	27

2.4. Inrijgen - algemene informatie

▪ Voorbereiding voor het inrijgen	28
▪ Inrijgen van de eerste draadgeleiding	28
▪ Opnieuw inrijgen / garenklos verwisselen	28
▪ Automatische naaldinrijger voor 2 naalden	29

2.5. Steekoverzicht

3. Overlocknaden

3.1. Inrijgen 4/3-draads overlock (steek nr.1-8)

▪ Bovengrijperdraad, blauwe markeringen	38
▪ Ondergrijperdraad, rode markeringen	39
▪ Rechternaald, groene markeringen	40
▪ Linkernaald, gele markeringen	41

3.2. Inrijgen 2-draads overlock (steek nr.9-15)

▪ Bovengrijperafdekking	42
-------------------------------	----

3.3. Rolzomen (steek nr. 7, 8, 13)

3.4. Proeflapje - Overlock

3.5. Fijnafstelling draadspanningen -

Overlocksteken

▪ Proeflapje controleren	45
▪ Draadspanning	45
▪ Draadspanning aanpassen	46

3.6. Praktisch naaien - Overlock

▪ Draadketting bij naadbegin vastnaaien	47
▪ Draadketting bij naadeinde vastnaaien	48
▪ Draadketting afhechten	48
▪ Rimpelen	49
▪ Band aannaaien	49
▪ Draadbreek tijdens het naaien	50
▪ Steken lostornen	50
▪ Blindzoomvoet	51
▪ Elastiekvoet	52,53

4. Onderhoud

4.1. Bovenmes vervangen

4.2. Gloeilampje verwisselen

4.3. Reinigen en olien

4.4. Maatregelen bij storingen /

Technische gegevens

5. Speciaal toebehoren (tegen meerprijs)

1.1. Details der Maschine / 1.1. Détails de la machine 1.1. Dettagli della macchina / 1.1. Details van de machine

1

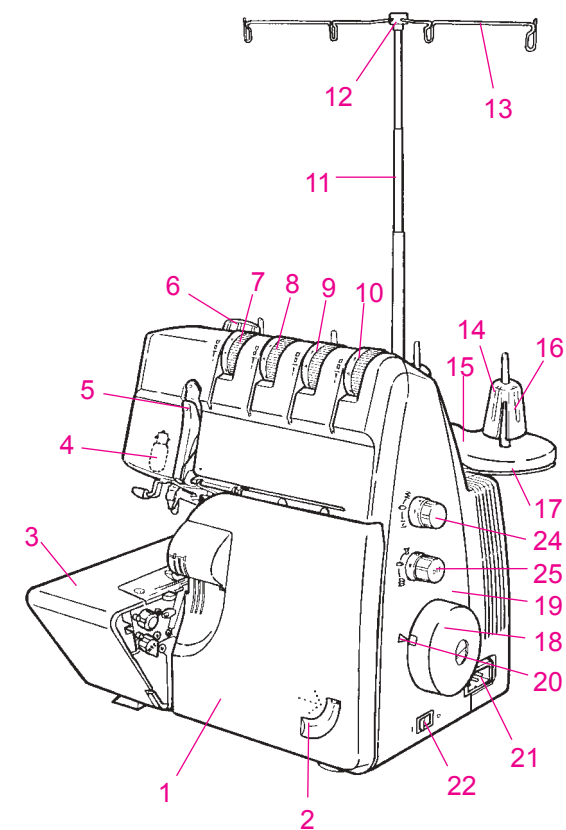

Vorderansicht

1. Greiferdeckel mit integrierter Messerabdeckung
2. Führung zum öffnen des Greiferdeckels
3. Stoffauflagedeckel
4. Nählicht
5. Fadenhebel-Abdeckung
6. Nähfußdruck- Regulierknopf
7. Linke Nadelfadenspannung
8. Rechte Nadelfadenspannung
9. Obergreifer Fadenspannung
10. Untergreifer Fadenspannung
11. Ausziehbarer Fadenführungsstab
12. Fadenführungsaufsatz
13. Offene Fadenführung
14. Spulenhalterstift
15. Schaumstoffauflage
16. Vibrationshemmer
17. Garnrollenständer
18. Handrad
19. Seitenabdeckung
20. Markierung an Handrad und Seitenabdeckung
21. Maschinensteckdose
22. Haupt-und Lichtschalter
23. Lichtschalter
24. Wahlknopf für Stichlänge
25. Wahlknopf für Differentialtransport
26. Befestigungsschraube für optionales Zubehör

Vista anteriore

1. Coperchio del crochet con copertura del coltello integrata
2. Guida per aprire il coperchio del crochet
3. Coperchio appoggia-stoffa
4. Illuminazione
5. Copertura leva tendifilo
6. Regolazione pressione del piedino
7. Tensione del filo / ago sinistro
8. Tensione del filo / ago destro
9. Tensione del filo / crochet superiore
10. Tensione del filo / crochet inferiore
11. Asta guidafile telescopica
12. Supporto guidafile
13. Guide aperte
14. Perni portaspolette
15. Protezione in gomma piuma
16. Coni antivibrazione
17. Porta spolette
18. Volantino
19. Coperchio laterale
20. Marcature su volantino e coperchio laterale
21. Presa di corrente
22. Interruttore principale / illuminazione
23. Interruttore illuminazione
24. Regolazione lunghezza del punto
25. Regolazione trasporto differenziale
26. Vite per fissare accessori opzionali

Vue de face

1. Couvercle des boucleurs avec recouvrement du couteau intégré
2. Guide pour ouvrir le couvercle des boucleurs
3. Plateau de travail
4. Eclairage / ampoule
5. Couvercle du tendeur de fil
6. Bouton de réglage de la pression du pied
7. Tension du fil d'aiguille de gauche
8. Tension du fil d'aiguille de droite
9. Tension supérieure du fil de boucleur
10. Tension inférieure du fil de boucleur
11. Support de guide-file télescopique
12. Garniture de guidage
13. Guide-file ouvert
14. Broche
15. Socle en mousse
16. Antivibreurs
17. Support de broches à bobines
18. Volant
19. Capot latéral
20. Repères sur le volant et le capot latéral
21. Prise de la machine
22. Commutateur principal et interrupteur de lumière
23. Interrupteur de lumière
24. Sélecteur pour longueur de point
25. Sélecteur pour entraînement différentiel
26. Vis pour fixer les accessoires en option

Vooraanzicht

1. Grijperdeksel met geïntegreerde mesafdekking
2. Inkeping voor het openen van het grijperdeksel
3. Stofdeksel
4. Naailicht
5. Draadhevel-afdekking
6. Naaivoetdruk-regelknop
7. Linker naalddraadspanning
8. Rechter naalddraadspanning
9. Bovengrijper-draadspanning
10. Ondergrijper-draadspanning
11. Uitschuifbare draadgeleidingsstang
12. Draadgeleiding-opzetstuk
13. Open draadgeleiding
14. Kloshouderstift
15. Beschermlaag van schuimplastic
16. Trilvrij klemstuk voor klossen
17. Garenkloshouder
18. Handwiel
19. Zijkap
20. Markering op het handwiel en de zijkap
21. Machine-stopcontact
22. Hoofd-/lichtschakelaar
23. Lichtschakelaar
24. Steeklengteknop
25. Differentieel-transportknop
26. Bevestigingsschroef voor optionele accessoires

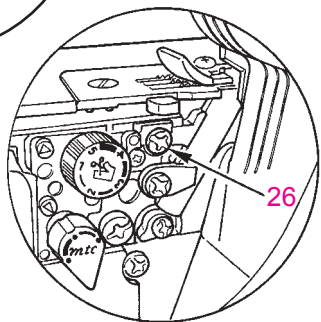
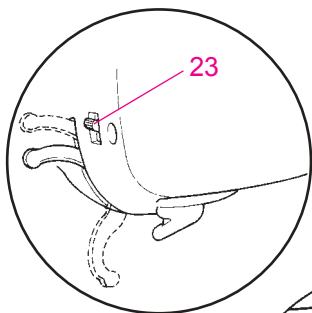

Nähbereich

1. Fadenabschneider
2. Automatischer Nadel-Einfädler
3. Nähfußlifterhebel
4. Stichplatte
5. Nähfuß
6. Obermesser
7. Nadelhalter

Area di cucito

1. Taglia filo
2. Infilatore automatico dell'ago
3. Leva alzapiedino
4. Placca d'ago
5. Piedino
6. Coltello superiore
7. Morsetto degli aghi

Secteur de couture

1. Coupe-fil
2. L'enfileur automatique
3. Levier du pied-de-biche
4. Plaque à aiguille
5. Pied-de-biche
6. Couteau supérieur
7. Porte-aiguille

Naaibereik

1. Draadafsnijder
2. Automatische naaldinrijger
3. Naaivoethevel
4. Steekplaat
5. Naaivoet
6. Bovenmes
7. Naaldhouder

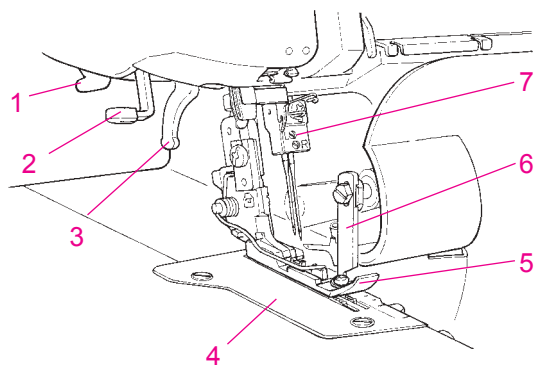

1.1. Details der Maschine / 1.1. Détails de la machine 1.1. Dettagli della macchina / 1.1. Details van de machine

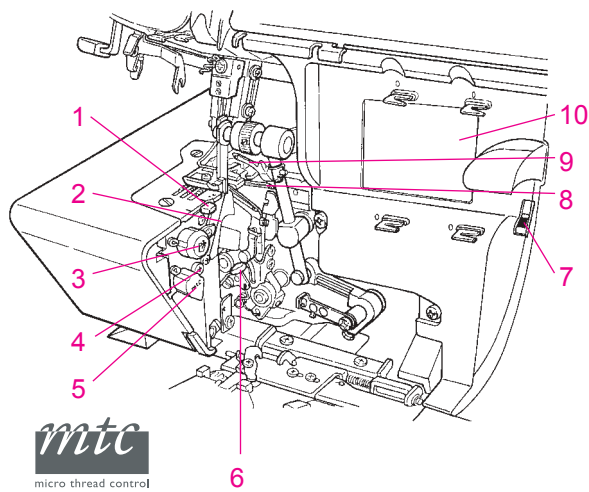

Hinter dem Greiferdeckel

1. Stichwahlhebel für Overlocken oder Rollsäumen
2. Untermesser
3. Wahlknopf für Messerposition
4. Stellschraube für unteres Messer
5. mtc Fadenkontrollknopf
6. Untergreifer-Einfädelautomatik
7. Handrad Positionsanzeige
8. Untergreifer
9. Obergreifer
10. Einfädelschema

Intero – area dei crochet

1. Levetta selezione overlock o orlino arrotolato
2. Coltello inferiore
3. Manopola regolazione del coltello
4. Vite di arresto del coltello inferiore
5. Regolazione Micro-Controllo del Filo mtc
6. Infilatore automatico del crochet inferiore
7. Indicatore della posizione del volantino
8. Crochet inferiore
9. Crochet superiore
10. Schema dell'infilatura

Derrière le crochet

1. Levier sélecteur pour point de surjet ou ourlets roulés
2. Couteau inférieur
3. Sélecteur pour la position du couteau
4. Vis de réglage pour le couteau inférieur
5. Microcontrôle du fil mtc
6. Enfilage automatique du boucleur inférieur
7. Arrière du couvercle du boucleur
8. Crochet inférieur
9. Crochet supérieur
10. Répertoire d'enfilage

Achter het grijperdeksel

1. Steekkeuzehevel voor overlocken of rolzomen
2. Ondermes
3. Keuzeknop voor mespositie
4. Stelschroef voor ondermes
5. mtc draadcontroleknop
6. Ondergrijper-inrijgautomaat
7. Handwielpositie-indicator
8. Ondergrijper
9. Bovengrijper
10. Inrijgschema

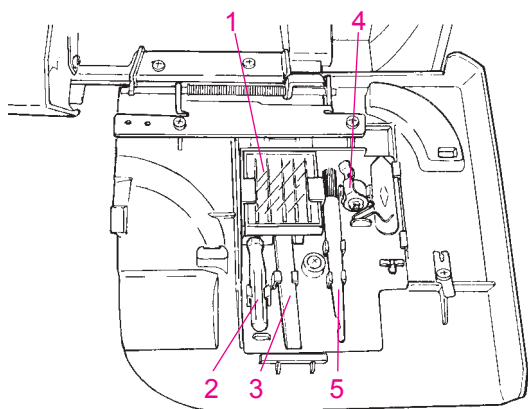

Zubehöre

1. Nadelset 130/705H
2. Kleiner Schraubenzieher
3. Pinzette
4. Obergreiferabdeckung
5. Pinsel/Nadeleinsetzer
6. Elektronischer Fussanlasser
7. Öl
8. Netze
9. Untermesser
10. Garnableiterscheiben
11. Zubehörtasche
12. Staubschutzhülle
13. Grosser Schraubenzieher
14. Glühlampenhalter
15. Abfallbehälter
16. Blindstichfuss
17. Gummibandeinnähfuss

Accessori

1. Aghi 130/705H
2. Cacciavite piccolo
3. Pinzetta
4. Copertura del crochet superiore
5. Pennello / aiuto cambia-ago
6. Reostato
7. Olio
8. Reti salvafilo
9. Coltello inferiore
10. Dischi svolgi-filo
11. Borsetta accessori
12. Fodera antipolvere
13. Cacciavite grande
14. Porta lampadine
15. Contenitore per ritagli di stoffa
16. Piedino invisibile
17. Piedino elasticatore

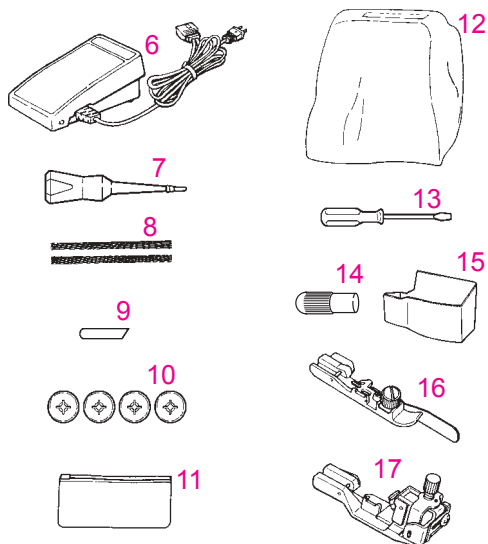

Accessoires

1. Jeu d'aiguilles 130/705H
2. Petit tournevis
3. Pincette
4. Recouvrement du boucleur supérieur
5. Pinceau / pose-aiguille
6. Pédale électronique
7. Lubrifiant
8. Filets
9. Couteau inférieur
10. Rondelles de maintien
11. Pochette d'accessoires
12. Housse de protection
13. Grand tournevis
14. Outil spécial pour ampoule
15. Récupérateur de chutes
16. Pied pour ourlet invisible
17. Pied pour la pose de ruban élastique

Toebehoren

1. Naaldenset 130/705H
2. Kleine schroevendraaier
3. Pincet
4. Bovengrijperafdekking
5. Kwastje/naaldinzetter
6. Elektronische voetweerstand
7. Oliespuitje
8. Klossenetjes
9. Ondermes
10. Garengleidingsschijven
11. Toebehorentasje
12. Stoffhoes
13. Grote schroevendraaier
14. Gloeilamphouder
15. Afvalbakje
16. Blindzoomvoet
17. Elastiekvoet

1.2. Einrichten der Maschine / 1.2. Equipement de la machine 1.2. Preparazione della macchina / 1.2. Machine gereedmaken

1

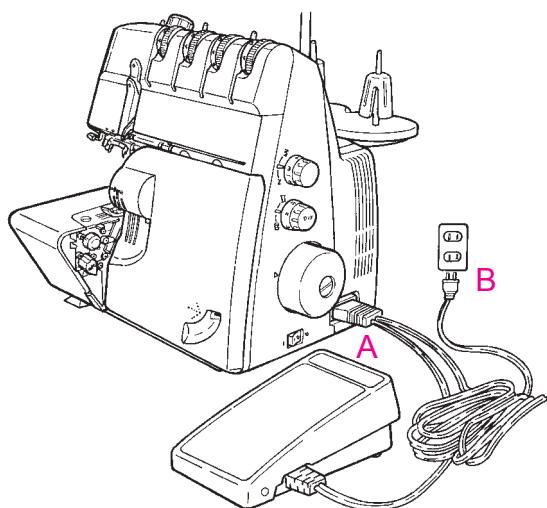

Fussanlasser

Fussanlasser-Kabel in Overlockmaschinensteckdose stecken (A) und anschliessend den Netzstecker mit der Netzsteckdose (B) verbinden. Durch mehr oder weniger Druck auf die Trittfläche des Fussanlassers kann die Nähgeschwindigkeit stufenlos verändert werden.

Pédale

Introduire la fiche de la pédale dans la prise de la surjeteuse (A), puis relier la prise secteur (B) au réseau. Une pression plus ou moins grande sur la surface d'appui de la pédale permet de modifier progressivement la vitesse de la machine.

Reostato

Inserire la spina del reostato nella presa della macchina (A). Poi collegare la spina di rete con la presa di rete (B). Premendo più o meno sulla pedana del reostato si può regolare la velocità di cucito progressivamente.

Voetweerstand

Stekker van de voetweerstandskabel in het machine-stopcontact steken (A) en aansluitend de netstekker in het stopcontact van het stroomnet steken (B). Door harder of zachter op de voetweerstand te drukken, kan de naaisnelheid traploos worden veranderd.

Sicherheitsschalter:

Dieses Gerät ist mit einem Sicherheitsschalter ausgerüstet. Der Motor bleibt stromlos solange der Greiferdeckel oder der Stoffauflagedeckel geöffnet sind.

Interrupteur de sécurité

Cette machine est équipée d'un interrupteur de sécurité. Le moteur n'est pas alimenté en courant aussi longtemps que le couvercle du boucleur ou celui du tissu est ouvert.

Dispositivo di sicurezza

Questa macchina è dotata di un dispositivo di sicurezza : il motore non riceve corrente elettrica se lo sportello dei crochet e/o lo sportello del crochet catenella sono aperti.

Veiligheidsschakelaar:

Dit apparaat is van een veiligheidsschakelaar voorzien. De motor heeft geen stroom zolang het grijperdeksel of het stofdeksel nog is geopend.

Abfallbehälter

Den Abfallbehälter in die Aussparung am Greiferdeckel einhängen. Der Behälter fängt den Stoffabschnitt nach dem Schneiden auf. Der Arbeitsplatz bleibt sauber und übersichtlich.

Récupérateur de chutes

Suspendre le récupérateur de chutes dans l'évidement du couvercle du boucleur. Le récipient récupère les déchets après la coupe du tissu. Le poste de travail reste propre et bien ordonné.

Contentitore per ritagli di stoffa

Agganciare il contenitore nell'apertura del coperchio del crochet. Il recipiente raccoglie i resti di stoffa subito dopo il taglio. Il posto di lavoro resta pulito e ordinato.

Afvalbakje

Het afvalbakje in de inkeping van het grijperdeksel hangen. Draden en stofresten vallen na het snijden in het afvalbakje. Het werkoppervlak blijft schoon en overzichtelijk.

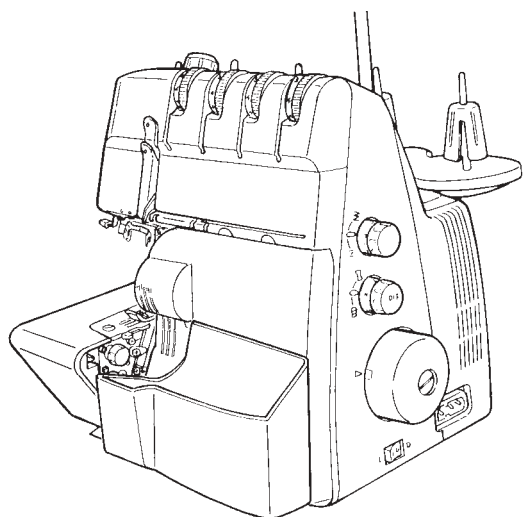

1.2. Einrichten der Maschine / 1.2. Equipement de la machine 1.2. Preparazione della macchina / 1.2. Machine gereedmaken

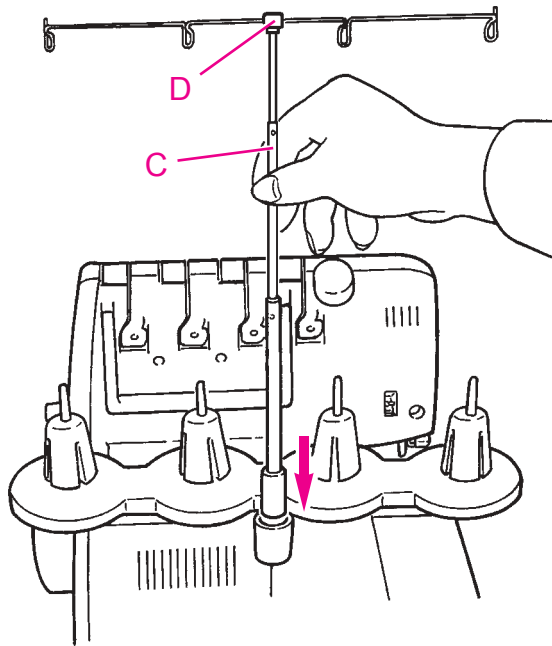

Fadenführung

Den Fadenführungsstab bis zum Anschlag ausziehen, drehen, bis er bei den entsprechenden Positionen einrastet (C). Die Fadenführung (D) auf den Fadenführungsstab stecken, so dass der Pfeil nach vorne zeigt.

Guide fil

Sortir le support de guide-fil jusqu'à la butée, le tourner jusqu'à ce qu'il s'encliquette (C) dans les positions correspondantes. Introduire le guide-fil (D) sur le support de guide-fil de sorte que la flèche soit orientée vers l'avant.

Asta guidafilo

Estrarre l'asta telescopica completamente, girarla leggermente finché si innesta nelle rispettive posizioni (C). Montare il supporto guidafili (D) con la freccia in avanti.

Draadgeleiding

De draadgeleidingsstang zo ver mogelijk uitschuiven en iets draaien tot hij vastzit (C). Draadgeleiding-opzetstuk (D) op de stang steken, zodat de pijl naar voren wijst.

1.2. Einrichten der Maschine / 1.2. Equipement de la machine 1.2. Preparazione della macchina / 1.2. Machine gereedmaken

1

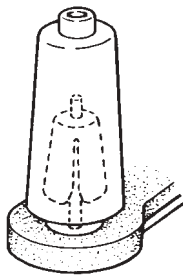

Einsetzen der Fadenkonen / -spulen

Für normale Fadenkonen die Vibrationshemmer mit breiter Seite nach unten auf die Spulhalterstifte stecken.

Insertion des cônes/bobines de fil

Lors de l'emploi de cônes de fil normaux, placer les antivibreurs sur les broches en tournant le côté le plus large vers le bas.

Posizionare coni e rocchetti di filo

Per spolette coniche normali usare gli antivibratori con la parte larga rivolta verso il basso.

Garenklossen opzetten

Voor normale garenklossen de trilvrije klemstukken met de brede kant naar onderen op de kloshouderstiften zetten.

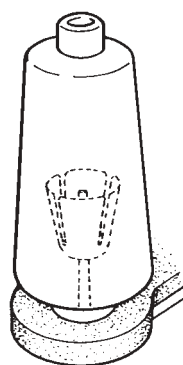

Grosse Spulen

Werden grosse Industriespulen verwendet, die Vibrationshemmer umgekehrt, das heisst mit breiter Seite nach oben, auf die Spulhalterstifte stecken.

Grandes bobines

Si vous vous servez de grandes bobines industrielles, installez les antivibreurs à l'envers, c'est-à-dire sur les broches en tournant le côté le plus large vers le haut.

Spole industriali

Per le spole grandi industriali usare gli antivibratori nel senso inverso, cioè con la loro parte larga verso l'alto.

Grote klossen

Bij het gebruik van grote industrieklossen de klemstukken omgekeerd, d.w.z. met de brede kant naar boven op de kloshouderstiften zetten.

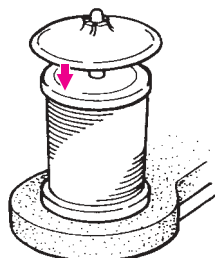

Haushaltspulen

Für Fäden auf Haushaltspulen die Vibrationshemmer entfernen und Fadenspulen aufstecken. Anschliessend die Garnableiterscheiben mit gerundeter Aussenkante nach unten auf die Spulhalterstifte stecken.

Bobines familiales

Pour les bobines familiales, enlever les antivibreurs, placer les bobines de fil. Ensuite, introduire les rondelles de maintien sur les broches avec l'arrondi du bord extérieur tourné vers le bas.

Spolette per uso domestico

Usando spolette per uso domestico togliere i coni antivibratore. Infilare le spolette direttamente sui perni, fissarle poi con i dischi svolgi-filo, messi con i bordi arrotondati rivolti in giù.

Huishoudklossen

Wanneer huishoudklossen worden gebruikt, de trilvrije klemstukken verwijderen. Klossen opzetten, daarna de garengleidingsschijven met de afgeronde kant naar onderen op de kloshouderstiften zetten.



Fadennetz

Für feine Fäden, welche leicht von der Kone fallen, die Spulen mit den Netzen aus der Zubehörtafche überziehen.

Résille pour fil

Pour les fils fins qui tombent facilement du cône, recouvrir les bobines avec la résille rangée dans la pochette d'accessoires.

Rete salvafilo

Usando fili molto sottili, che cadono facilmente dal cono, proteggere le spolette con le reti che si trovano nella borsa accessori.

Klossennetjes

Bij fijn garen, dat gemakkelijk van de klos glijdt, de netjes over de garenklossen trekken. De klossennetjes bevinden zich in het toebehorentasje.

BERNINA empfiehlt den Einsatz von hochwertigem Overlockfaden wie Mettler Metrosene®, Poly Sheen® und Isacord.

BERNINA vous recommande de choisir des fils de qualité pour surjet de marques reconnues comme Metrosene®, Poly Sheen® et Isacord.

Bernina raccomanda di adoperare sempre filati per overlock (filo di poliestere) di buona qualità, come p. es. Mettler Metrosene, Madeira, Isacord, ecc.

BERNINA adviseert het gebruik van overlockgaren van zeer goede kwaliteit, zoals Metrosene®, Poly Sheen® und Isacord.

2.1. Bedienung / 2.1. Commandes 2.1. Uso della macchina / 2.1. Bediening

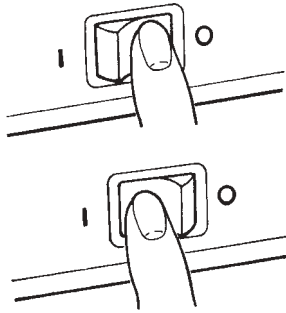

Haupt- und Lichtschalter

Der Haupt- und Lichtschalter ist übersichtlich auf der Handradseite vor der Maschinensteckdose platziert.
O = aus
I = ein

Commutateur principal et interrupteur de lumière

Le commutateur principal / interrupteur de lumière est disposé visiblement du côté du volant devant la prise de la machine.
O = arrêt
I = marche

Interruttore principale e illuminazione

L'interruttore principale si trova sulla parte destra della macchina sotto il volantino.
O = disinserito
I = inserito

Hoofd- en lichtschakelaar

De hoofd- en lichtschakelaar bevindt zich aan de kant van het handwiel, voor het machine-stopcontact.
O = uit
I = aan met naailicht

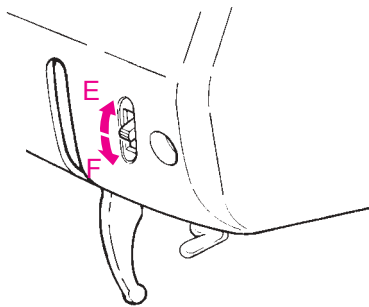

Lichtschalter

Der Lichtschalter befindet sich auf der Rückseite der Maschine, über dem Fusslifterhebel.
E = ein
F = aus

Interrupteur de lumière

L'interrupteur de lumière est situé à l'arrière de la machine, au-dessus du levier du pied-de-biche.
E = marche
F = arrêt

Interruttore per l'illuminazione

L'interruttore per l'illuminazione si trova sulla parte posteriore, sopra la leva alzapiedino.
E = inserito
F = spento

Lichtschakelaar

De lichtschakelaar bevindt zich aan de achterkant van de machine, boven de naaivoethevel.
E = aan
F = uit

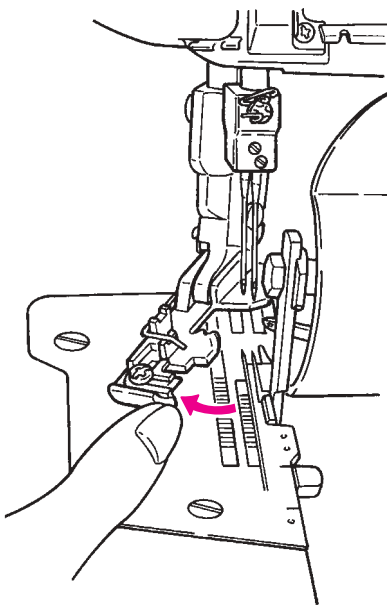

Ausschwenkbarer Nähfuß

Der ausschwenkbare Nähfuß (patentiert durch BERNINA) verbessert die Übersicht beim Einfädeln von Greifern und Nadeln. Er erleichtert zudem das Auswechseln der Nadeln sowie das Einführen eines Bandes in die Bandführung des Overlockfußes.

Zum Ausschwenken:

- Nadeln anheben. Handrad in der auf der Verschaltung angegebenen Richtung drehen, bis die rote Marke an der Handrad Positionsanzeige ganz im Fenster sichtbar ist.
- Nähfuß hochstellen und nach links ausschwenken.

Nähfuß in Nähposition (gerade) stellen:

- Nähfuß von links nach rechts drücken.
- Den Nähfuß senken, er rastet in Nähposition ein.

⚠ Hinweis: Aus Sicherheitsgründen wird der Nadelantrieb blockiert solange der Nähfuß ausgeschwenkt ist.

Pied-de-biche pivotant

Le pied-de-biche pivotant (brevet déposé par BERNINA) améliore la vue d'ensemble lors de l'enfilage des boucleurs et des aiguilles. Par ailleurs, il facilite le remplacement des aiguilles ainsi que l'introduction d'un ruban dans le guide prévu sur le pied pour point de surjet.

Pour pivoter vers l'extérieur:

- Relever l'aiguille. Tourner le volant dans la direction indiquée sur le bâti jusqu'à ce que le repère rouge de l'affichage de la position du volant soit parfaitement visible dans la fenêtre.
- Relever le pied-de-biche et le faire pivoter vers l'extérieur par la gauche.

Mettre le pied-de-biche dans la position de couture (c'est-à-dire à droite):

- Presser le pied-de-biche de la gauche vers la droite.
- Abaisser le pied-de-biche, il s'encliquette dans la position de couture.

⚠ Remarque: pour des raisons de sécurité, le pignon de l'aiguille se bloque aussi longtemps que le pied est pivoté.

Piedino girevole

Il piedino girevole (un brevetto BERNINA) facilita l'infilatura degli aghi e dei crochet e la sostituzione degli aghi. La possibilità di girare il piedino rende più semplice anche l'inserimento di un nastro nell'apposita guida del piedino.

Girare il piedino:

- Alzare gli aghi, girando il volantino nella direzione indicata dalla freccia - la marcatura rossa deve apparire nell'oblò dell'indicator.
- Alzare il piedino e girarlo verso sinistra.

Rimettere il piedino in posizione diritta (posizione di cucito):

- Girare il piedino da sinistra verso destra.
- Abbassare il piedino, si innesta automaticamente nella posizione di cucito.

⚠ Nota: Per motivi di sicurezza il meccanismo della barra ago è bloccato, finché il piedino si trova nella posizione girata.

Uitzwenkbare naaivoet

De uitzwenkbare naaivoet (gepatenteerd door BERNINA) verbetert het overzicht bij het inrijgen van grijpers en naalden. Hij vergemakkelijkt bovendien het verwisselen van de naalden en het inleggen van een band in de bandgeleiding van de overlockvoet.

Uitzwenken:

- Zet de naalden omhoog. Draai het handwiel in de gewoontelijke richting (zoals door de pijl aangegeven) tot de rode markering van de handwielpositie-indicator helemaal in het venster zichtbaar is.
- Naaivoet omhoogzetten en naar links draaien.

Naaivoet in naaipositie (recht) zetten:

- Naaivoet van links naar rechts duwen.
- Naaivoet laten zakken, hij schiet in naaipositie vast.

⚠ Attentie: Zolang de naaivoet naar buiten is gedraaid, is de naaldaandrijving om veiligheidsredenen geblokkeerd.

2.1. Bedienung / 2.1. Commandes 2.1. Uso della macchina / 2.1. Bedienung

2

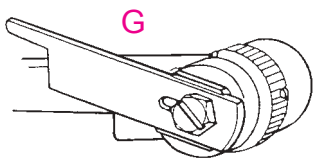

Obermesser hochstellen/senken

⚠ • Maschine ausschalten, Hauptschalter auf „0“ stellen.

- Das Handrad vorwärts drehen und Nadeln in die höchste Stellung bringen.
- Greiferdeckel öffnen.

Den oberen Messerhalter (E) ganz nach rechts drücken und den Drehknopf im Uhrzeigersinn (F) drehen bis das Messer, wie illustriert, einrastet (G).

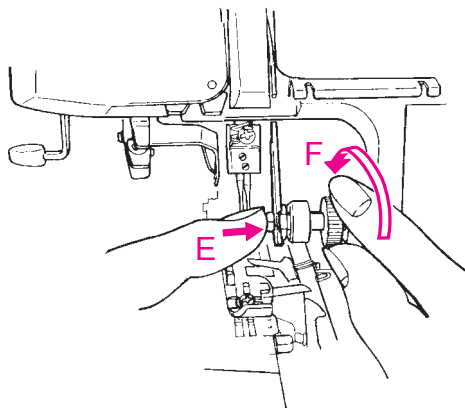

Relever et abaisser le couteau

⚠ • Couper le circuit de la machine en mettant le commutateur principal sur „0“.

- Tourner le volant en avant et amener les aiguilles à leur position la plus élevée.
- Ouvrir le couvercle du boucleur.

Presser le support supérieur du couteau (E) tout à fait à droite, puis tourner le bouton rotatif dans le sens des aiguilles d'une montre (F) jusqu'à ce que le couteau s'encliquette, comme le montre l'illustration (G).

Alzare il coltello superiore

⚠ • Spegner la macchina, interruttore principale su „0“.

- Portare gli aghi alla loro massima altezza girando il volantino in avanti. La freccia del volantino e quella del coperchio laterale combaciano.
- Aprire il coperchio del crochet.

Spingere il portacoltello superiore (E) verso destra e girare il bottone nel senso orario (F) come illustrato, finché il coltello s'innesta (G).

Bovenmes omhoog-/omlaagzetten

⚠ • Machine uitschakelen, hoofdschakelaar op '0' zetten.

- Het handwiel naar voren draaien en de naalden in de hoogste stand zetten.
- Grijperdeksel openen.

De bovenmeshouder (E) geheel naar rechts duwen en de draaiknop met de wijzers van de klok meedraaien (F) tot het mes, zoals afgebeeld, vastzit (G).

2-stufiger Nähfußlifter mit Spitzenanhebung

Um den Nähfuß hochzustellen, den Nähfußlifterhebel nach oben bewegen, bis er ansteht (A). Wird der Hebel ganz nach oben gedrückt, vergrößert sich der Abstand zwischen Stichplatte und Nähfuß (B).

Wird der Nähfußlifterhebel weiter von A nach B bewegt, hebt sich automatisch die Spitze des Nähfußes.

Hinweis: Das Anheben des Nähfußes löst zugleich auch die Fadenspannung aus. Dies erlaubt ein einfacheres Einfädeln.

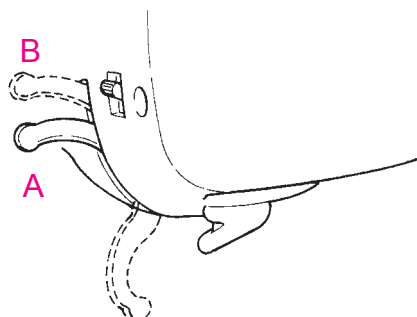

Leva alzapiedino a due posizioni con funzione alza-punta integrata

Per alzare il piedino spingere la leva alzapiedino in alto fino al suo arresto (A). Spingendo la leva ancora più in alto si ottiene la massima distanza possibile tra piedino e placca d'ago (B).

Alzando il piedino nella posizione più alta (A+B), si alza automaticamente anche la punta del piedino.

Indicazione: Con il piedino alzato tutte le tensioni del filo sono aperte per facilitare l'infilatura.

Levier de pied à 2 niveaux avec levier intégré sur le devant

Pour relever le pied-de-biche, déplacer le levier du pied-de-biche vers le haut, jusqu'à ce qu'il bute (A). Si le levier est pressé tout à fait en haut, l'écart entre la plaque à aiguille et le pied-de-biche (B) est agrandi.

Si le levier du pied-de-biche poursuit ses mouvements de A à B, la pointe du pied se relève automatiquement.

Remarque: en relevant le pied on libère simultanément la tension du fil. Un atout qui simplifie l'enfilage.

2-traps naaivoethevel met voorvoetlift

Zet de naaivoet omhoog door de naaivoethevel tot de aanslag naar boven te duwen (A). Als de hevel geheel naar boven wordt doorgedrukt, wordt de afstand tussen de steekplaat en de naaivoet groter (B).

Als de naaivoethevel van A naar B wordt bewogen, gaat de punt van de naaivoet automatisch omhoog.

Attentie: Als de naaivoet wordt omhooggezet, worden alle draadspanningen uitgeschakeld. Het inrijgen wordt hierdoor gemakkelijker.

2.1. Bedienung / 2.1. Commandes

2.1. Uso della macchina / 2.1. Bediening

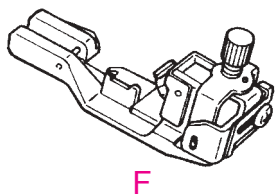
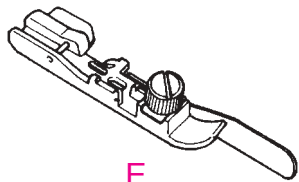
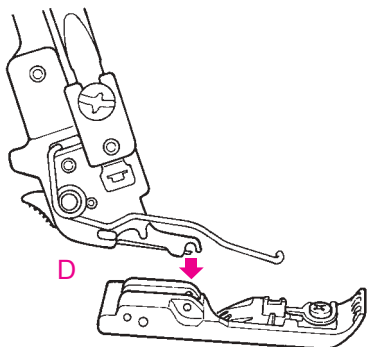
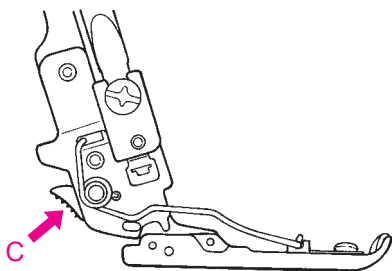

Nähfuß auswechseln

⚠ • Maschine ausschalten, Hauptschalter auf „0“ stellen.

- Nähfuß hochstellen.
- Nadeln anheben. Handrad in der auf der Verschaltung angegebenen Richtung drehen, bis die rote Marke an der Handrad Positionsanzeige ganz im Fenster sichtbar ist.

Auslösehebel (C) drücken. Der Nähfuß löst sich aus seiner Halterung. Den Nähfußlifterhebel ganz nach oben drücken (B) und den Nähfuß nach links wegziehen. Zum Befestigen, den Nähfuß unter den Schaft legen. Die Rille des Schaftes soll dazu genau über dem Stift des Nähfußes liegen (D). Den Schaft senken, der Nähfuß rastet ein.

- (E) Blindstichfuß
- (F) Gummibandeinnähfuß

Remplacement du pied-de-biche

⚠ • Couper le circuit de la machine en mettant le commutateur principal sur „0“.

- Relever le pied-de-biche.
- Relever l'aiguille. Tourner le volant dans la direction indiquée sur le bâti jusqu'à ce que le repère rouge de l'affichage de la position du volant soit parfaitement visible dans la fenêtre.

Presser le levier de libération (C). Le pied-de-biche se libère de son support. Presser le levier du pied-de-biche tout à fait en haut (B), puis retirer le pied-de-biche par la gauche. Pour fixer le pied-de-biche, le poser sous la tige. Pour cela, la rainure de la tige doit être exactement au-dessus de la tige du pied-de-biche (D). Abaisser la tige, le pied-de-biche s'encliquette.

- (E) Pied pour ourlet invisible
- (F) Pied pour la pose de ruban élastique

Sostituzione del piedino

⚠ • Spegner la macchina, interruttore principale su „0“.

- Alzare il piedino.
- Alzare gli aghi, girando il volantino nella direzione indicata dalla freccia - la marcatura rossa deve apparire nell'oblò dell'indicatore del volantino.

Premere la leva di disinnesto (C). Il piedino si stacca dal gambo. Alzare del tutto la leva alzapiedino (B) e togliere poi il piedino tirandolo verso sinistra.

Per montare il piedino piazzarlo sotto il gambo. L'incavo nel gambo deve trovarsi esattamente sopra il perno nel piedino (D). Abbassare il gambo, il piedino si innesta automaticamente.

- (E) Piedino invisibile
- (F) Piedino elasticatore

Naaivoet verwisselen

⚠ • Machine uitschakelen, hoofdschakelaar op '0' zetten.

- Naaivoet omhoogzetten.
- Zet de naalden omhoog. Draai het handwiel in de gewoonlijke richting (zoals door de pijl aangegeven) tot de rode markering van de handwielpositie-indicator helemaal in het venster zichtbaar is.

Op de ontgrendelingshevel (C) drukken. De naaivoet schiet los uit de houder. De naaivoethevel geheel naar boven drukken (B) en de naaivoet naar links wegnemen.

Bevestigen: de naaivoet onder de naaivoethouder leggen. De gleuf van de houder moet precies boven de pin van de naaivoet liggen (D). Naaivoethouder laten zakken. Het naaivoetje zit automatisch vast.

- (E) Blindzoomvoet
- (F) Elastieervoet

2.1. Bedienung / 2.1. Commandes 2.1. Uso della macchina / 2.1. Bediening

2

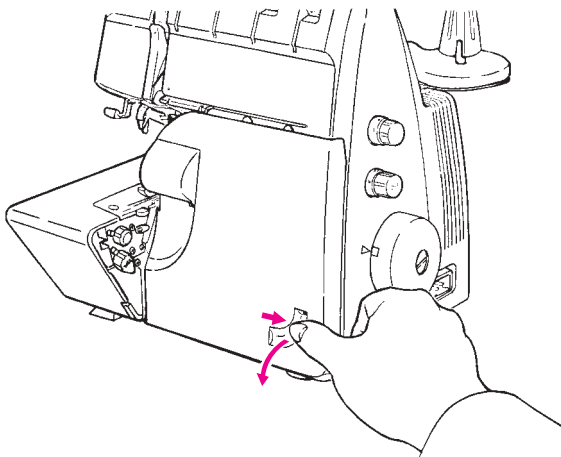

Greiferdeckel

Zum Öffnen den Greiferdeckel an der Einbuchtung mit dem Daumen nach rechts schieben und den Deckel nach vorne kippen. Zum Schliessen den Deckel hochklappen und leicht nach rechts drücken bis er einrastet.

⚠ Sicherheitsschalter: Die Maschine näht bei geöffnetem Greiferdeckel nicht.

Couvercle du boucleur

Pour ouvrir le couvercle du boucleur, pousser à droite, sur l'échancrure, avec le pouce, puis faire basculer le couvercle vers l'avant. Pour refermer, relever le couvercle, puis le presser légèrement à droite jusqu'à ce qu'il s'encliquette.

⚠ Commutateur de sécurité: la machine ne coud pas si le couvercle du boucleur est ouvert.

Coperchio del crochet

Spingere il coperchio con il pollice nell'incavo verso destra e farlo ribaltare in avanti. Per chiuderlo alzare il coperchio e premerlo poi leggermente verso destra. Il coperchio si innesta automaticamente.

⚠ Dispositivo di sicurezza: La macchina non cuce se il coperchio del crochet è aperto.

Grijperdeksel

Open het grijperdeksel door dit met uw duim (in de inkeping) naar rechts te duwen en naar voren te kantelen. Sluit het deksel door dit naar boven te kantelen en iets naar rechts te duwen tot het vastzit.

⚠ Veiligheidsschakelaar: de machine naait niet als het grijperdeksel geopend is.

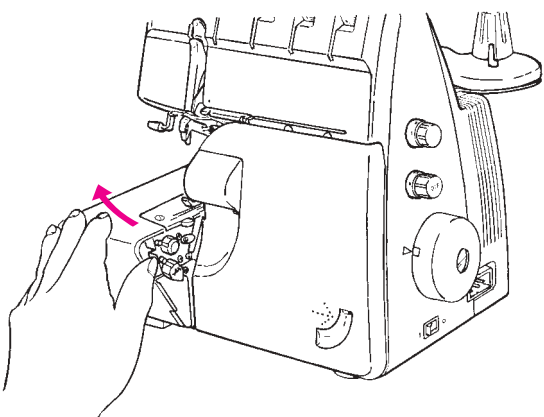

Stoffauflagedeckel

Öffnen und Schliessen des Stoffauflagedeckels:

Öffnen: Den Stoffauflagedeckel nach links schieben.

Schliessen: Den Stoffauflagedeckel nach rechts schieben.

⚠ Sicherheitsschalter: Die Maschine näht bei geöffnetem Stoffauflagedeckel nicht.

Plateau de travail

Ouverture et fermeture du plateau de travail:

Ouverture: déplacer le plateau de travail à gauche.

Fermeture: déplacer le plateau de travail à droite.

⚠ Commutateur de sécurité: la machine ne coud pas si le couvercle du plateau de travail est ouvert.

Coperchio appoggia-stoffa

Aprire: Premere il coperchio appoggia-stoffa verso sinistra.

Chiudere: Premere il coperchio appoggia-stoffa verso destra.

⚠ Dispositivo di sicurezza: La macchina non cuce se il coperchio appoggia-stoffa è aperto.

Stofdeksel

Open het stofdeksel door dit naar links te duwen.

Sluit het deksel door dit naar rechts te duwen tot het vastzit.

⚠ Veiligheidsschakelaar: de machine naait niet als het stofdeksel geopend is.

2.1. Bedienung / 2.1. Commandes

2.1. Uso della macchina / 2.1. Bediening

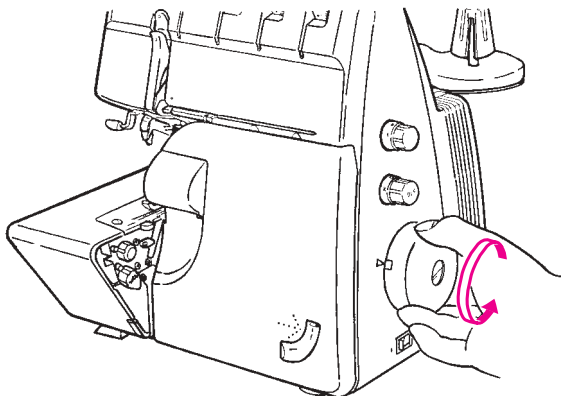

Handrad

Das Handrad dreht im Gegenuhrzeigersinn, wie durch den Pfeil auf der Verschälung angegeben. Hinter dem Greiferdeckel befindet sich ein Fenster, durch das man die zwei wichtigsten Positionen des Handrads erkennen kann.

A: rot = Einfädelposition - Nadeln am höchsten Punkt

Volant

Le volant tourne dans le sens contraire des aiguilles d'une montre comme indiqué sur la flèche située sur le bâti. Une fenêtre se trouve derrière le couvercle du boucleur et indique les deux plus importantes positions du volant.

A: rouge = position d'enfilage - l'aiguille se trouve dans sa position la plus haute

Volantino

Il volantino gira in senso antiorario, come è indicato dalla freccia sul coperchio della macchina (sopra il volantino). Aprendo lo sportello dei crochet si vede all'interno un piccolo oblò, che indica le due posizioni più importanti del volantino:

A: rosso = posizione per l'infilatura (aghi nella posizione più alta)

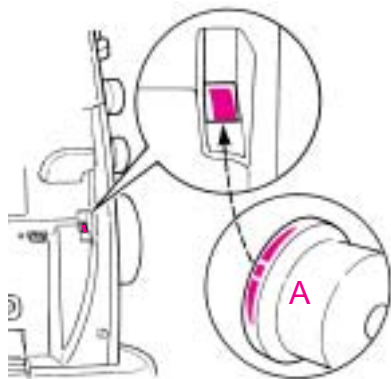

Handwiel

Het handwiel draait tegen de wijzers van de klok in, zoals door de pijl op het frame aangegeven. Achter het grijperdeksel is een venster, waardoor de twee belangrijkste posities van het handwiel zichtbaar zijn.

A: rood = inrijpositie - naalden in de hoogste stand

2.1. Bedienung / 2.1. Commandes 2.1. Uso della macchina / 2.1. Bedienung

2

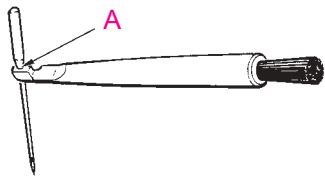

Nadeln einsetzen

Mit der Nadelführung im Griff des Pinsels können die Nadeln einfach und schnell eingesetzt werden (A).

⚠ Maschine ausschalten, Hauptschalter auf „0“ stellen.

Nadeln anheben. Handrad in der auf der Verschaltung angegebenen Richtung drehen, bis die rote Marke an der Handrad Positionsanzeige ganz im Fenster sichtbar ist.

Nähfuß senken.

Mit dem kleinen Schraubenzieher die Nadelbefestigungsschrauben lösen. Nadeln entfernen (B). Je nach Stichwahl, rechte oder linke Nadel einsetzen.

Die Nadeln mit flacher Seite nach hinten in die Führung am Griff des Pinsels einsetzen und die Nadeln in den Nadelhalter einführen, bis sie oben anstehen. Die Nadelbefestigungsschrauben anziehen (C).

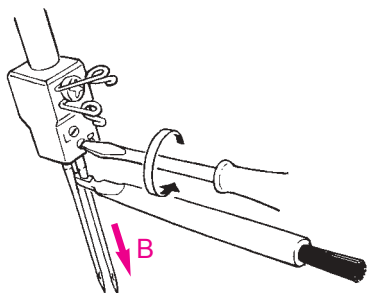

Mettre les aiguilles en place

Le guide d'aiguille situé dans le manchon du pinceau permet la mise en place facile et rapide des aiguilles (A).

⚠ Couper le circuit de la machine en mettant le commutateur principal sur „0“.

Relever l'aiguille. Tourner le volant dans la direction indiquée sur le bâti jusqu'à ce que le repère rouge de l'affichage de la position du volant soit parfaitement visible dans la fenêtre.

Abaisser le pied-de-biche.

Desserrer la vis de fixation de l'aiguille avec le petit tournevis. Enlever les aiguilles (B). Selon le point choisi, introduire l'aiguille à droite ou à gauche.

Placer les aiguilles avec le côté plat à l'arrière dans le guide situé sur le manchon du pinceau, puis introduire les aiguilles dans le porte-aiguille jusqu'à ce qu'elles butent en haut. Resserrer les vis de fixation des aiguilles (C).

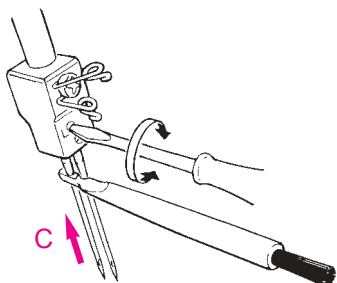

Sostituzione degli aghi

Il piccolo foro del pennello regge l'ago e facilita la sostituzione (A).

⚠ Spegnere la macchina, l'interruttore principale su „0“.

Alzare gli aghi, girando il volantino nella direzione indicata dalla freccia - la marcatura rossa deve apparire nell'oblò dell'indicatore del volantino

Abbassare il piedino.

Svitare le viti degli aghi con il cacciavite piccolo. Togliere gli aghi (B). Inserire l'ago destro o sinistro, secondo la selezione del punto.

Inserire l'ago nuovo nel foro del pennellino. Poi introdurre l'ago con la parte piatta rivolta indietro nel morsetto degli aghi, spingendolo bene in alto fino al suo arresto. Stringere le viti di fissaggio (C).

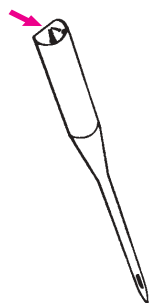

Naalden inzetten

Met behulp van de naaldinzetter kunnen de naalden eenvoudig en snel worden ingezet (A).

⚠ Machine uitschakelen, hoofdschakelaar op „0“ zetten.

Zet de naalden omhoog. Draai het handwiel in de gewoonlijke richting (zoals door de pijl aangegeven) tot de rode markering van de handwielpositie-indicator helemaal in het venster zichtbaar is.

Naaiervoet laten zakken.

Met de kleine schroevendraaier de naaldbevestigingsschroeven losdraaien. Naalden verwijderen (B). Afhankelijk van de steekkeuze de rechter- of linkernaald inzetten.

De naalden met de platte kant naar achteren in het gaatje van de naaldinzetter steken en vervolgens in de houder schuiven tot ze niet verder kunnen. De naaldbevestigingsschroeven goed vastdraaien (C).

2.2. Nadel und Faden / 2.2. Aiguille et fil 2.2. Ago e filo / 2.2. Naald en garen

Nadeln

Ihr BERNINA Overlocker ist eingestellt, dass er mit normalen Haushaltsnadeln des Systems 130/705H arbeitet. Bitte benützen Sie für alle üblichen Anwendungen Nadeln der Grösse No. 70 - 90.

Aiguilles

Votre surjeteuse BERNINA est réglée pour fonctionner avec des aiguilles standard du système 130//705H. Veuillez toujours utiliser pour les travaux courants des aiguilles no. 70 - 90.

Aghi

La tagliacuci BERNINA lavora con il sistema ago 130/705H (uso domestico). BERNINA consiglia di acquistare solo questo tipo d'aghi e di usare aghi di spessore n.70 - 90 per tutte le lavorazioni normali.

Naalden

Uw BERNINA overlocker is zodanig ingesteld, dat deze met normale huishoudnaalden van het systeem 130/705H kan worden gebruikt. Gebruik voor alle normale werkzaamheden naalden nr. 70 - 90.

2

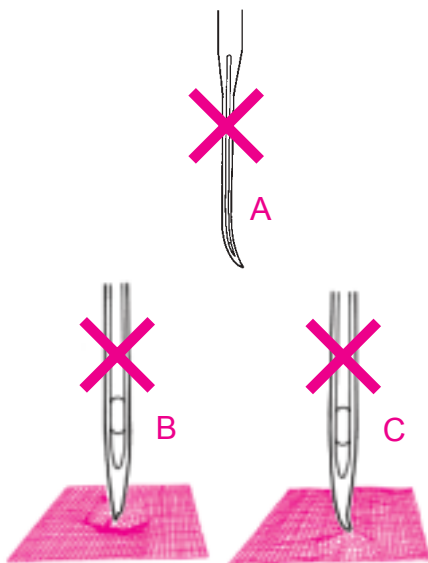

Nadelzustand

Nur mit Nadeln in sehr gutem Zustand können gute Nähresultate erreicht werden. Bitte überprüfen Sie den Zustand der Nadeln vor jedem Nähprojekt. Defekte Nadeln gefährden Ihr Nähprojekt und können zu Schäden an Ihrem Overlocker führen.

Nadeln sollen nicht:

- A: krumm sein
- B: stumpf oder beschädigt sein
- C: Häkchen an der Nadelspitze aufweisen

Etat de l'aiguille

Etat de l'aiguille. Veuillez vérifier l'état de l'aiguille avant chaque projet de couture.

Une aiguille défectueuse peut influencer la qualité de la couture et abîmer votre surjeteuse.

Une aiguille ne doit jamais:

- A: être tordue
- B: être émoussée ou endommagée
- C: présenter une pointe avec des bardes

Condizioni dell'ago

L'ago deve essere sempre impeccabile - per favore controllare sempre gli aghi prima di iniziare un nuovo progetto. Aghi difettosi possono danneggiare sia il materiale che la macchina overlocker.

Gli aghi non devono essere mai:

- A: storti
- B: spuntati /danneggiati
- C: con la punta danneggiata

Naaldtoestand

Alleen met naalden van uitstekende kwaliteit en in onberispelijke staat kunnen goede resultaten worden bereikt. Controleer de naald voor elk naaiproject. Defecte naalden kunnen niet alleen uw naaiproject, maar ook uw overlocker beschadigen.

Naalden mogen niet:

- A: krom zijn
- B: bot of beschadigd zijn
- C: punten met haakjes hebben

Faden - Nadel Kombination

Der Stoff mit dem Sie arbeiten bestimmt die Dicke des Fadens. Entsprechend des Fadens muss eine Nadel gewählt werden. Während des Nähens wird der Faden in die Rinnen der Nadel gepresst. Wenn die Nadel zu klein gewählt ist, passt der Faden nicht ganz in die Rinne, was zu ausgelassenen Stichen führen kann.

Combinaison fil / aiguille

Le tissu employé détermine l'épaisseur du fil. Choisir également une aiguille adaptée au fil. Pendant la couture, le fil glisse dans la rainure de l'aiguille. Si l'aiguille choisie est trop petite et que le fil ne s'adapte pas à la rainure, la formation des points sera irrégulière.

Ago e filo

Lo spessore dell'ago dipende sempre dalla scelta del filo - l'ago deve essere adatto al filo.

Durante il cucito il filo scorre nella lunga scanalatura sul davanti dell'ago. Se l'ago è troppo sottile, il filo non trova abbastanza spazio nella scanalatura - il risultato sono punti saltati o difettosi. Usare sempre aghi n.70 - 90.

Garen-naald-verhouding

De stof die u gebruikt, bepaalt de dikte van het garen. De naald moet overeenkomstig het garen worden gekozen. Tijdens het naaien wordt de draad in de gleuf van de naald gedrukt. Als de naald te klein is, past de draad niet helemaal in de gleuf. Dit kan veroorzaken, dat er steken worden overgeslagen.

2.2. Nadel und Faden / 2.2. Aiguille et fil 2.2. Ago e filo / 2.2. Naald en garen

Fadenauswahl

Näh- und Overlockfäden sind in einer Vielfalt von Stärken und Qualitäten erhältlich. Für ein perfektes Nähresultat lohnt es sich qualitativ hochwertige Nähfäden zu verwenden. Neben den normalen Nähfäden sind heute auch dekorative Garne in Overlockaufmachung (auf Konen) erhältlich.

Beachten Sie folgende Grundregeln für den Gebrauch von Spezialfäden:

Garne wählen die in overlockgerechter Aufmachung, auf Spulen oder Konen erhältlich sind.

Beim Gebrauch von normalen Spulen die Garnableiterscheiben (in der Zubehörtasche enthalten) aufsetzen.

Dekorative Garne nur in den Greifern verwenden. Die Grösse der Greiferöhre ist massgebend für die maximale Garnstärke. Die Dekorgarne müssen ohne spürbaren Widerstand eingefädelt werden können.

Je stärker der Faden, desto länger der Stich (Stichlänge 3-4).

Je stärker der Faden, desto niedriger die Fadenspannung.

Langsam nähen beim Gebrauch von Dekorgarnen. Beim Nähbeginn die Fadenkette leicht nach hinten ziehen.

Vor dem Arbeiten mit Dekorgarnen immer eine Nähprobe machen.

BERNINA empfiehlt den Einsatz von hochwertigem Overlockfaden wie Mettler Metrosene®, Poly Sheen® und Isacord.

Choix du fil

Les fils à coudre et les fils pour surjeteuse sont disponibles dans de nombreuses qualités et épaisseurs. Préférez toujours des fils à coudre de très bonne qualité pour obtenir du travail parfait. En plus des fils à coudre courants, on trouve également des fils décoratifs pour surjeteuse (sur cônes). Prière d'observer les règles de base suivantes lors de l'emploi de fils spéciaux: choisir des fils dont la présentation sur bobines ou cônes correspond aux surjeteuses.

Poser les disques de déviation du fil qui se trouvent dans la pochette d'accessoires lorsqu'on emploie des bobines normales.

Les fils décoratifs seront utilisés uniquement dans les boucleurs. L'importance du chas des boucleurs détermine l'épaisseur maximale du fil.

L'enfilage des fils décoratifs doit s'effectuer sans se heurter à une résistance.

Plus le fil est épais, plus la longueur de point doit être élevée (longueur de point 3-4mm)

Plus le fil est épais, plus la tension de fil doit être faible!

L'emploi de fils décoratifs demande de réduire la vitesse de couture. Toujours tirer la chaînette de fil en arrière avant de commencer la couture.

Effectuer toujours un essai avant de travailler avec les fils décoratifs.

BERNINA vous recommande de choisir des fils de qualité pour surjet de marques reconnues comme Metrosene®, Poly Sheen® et Isacord.

Scelta del filo

Filati per cucire e per overlock sono disponibili in tante qualità e tanti spessori. Per ottenere un risultato perfetto si consiglia di adoperare sempre filati di qualità.

Oggi esiste anche per la tagliacuci (su cono) una vasta scelta di fili decorativi.

Osservate le seguenti regole per l'uso di questi filati:

Scegliere confezioni adatti per la tagliacuci (p.es. su cono)

Adoperare sempre i dischi svolti-filo con le spolette normali

Usare fili decorativi solo nei crochet; lo spessore massimo dipende dalla cruna del crochet; il filo deve passare senza difficoltà attraverso la cruna.

Più pesante è il filo, più lungo deve essere il punto (lunghezza 3 - 4)

Più pesante è il filo, più bassa deve essere la tensione del filo.

Cucire lentamente con filo decorativo; all'inizio della cucitura tirare la catenella leggermente indietro.

Fare sempre una prova di cucito con filati decorativi.

Bernina raccomanda di adoperare sempre filati per overlock (filo di poliestere) di buona qualità, come p. es. Mettler Metrosene, Madeira, Isacord, ecc.

Garenkeuze

Er is veel verschillend naai- en overlockgaren verkrijgbaar. Voor een perfect resultaat is het de moeite waard garen van uitstekende kwaliteit te gebruiken.

Behalve het normale garen is tegenwoordig ook siergaren, speciaal geschikt voor de overlockmachine, verkrijgbaar.

Let op de volgende basisregels voor het gebruik van speciaal garen:

Kies garen op konen of klossen, dat speciaal voor de overlockmachine geschikt is.

Bij gebruik van normale klossen moeten de garengleidingsschijven (bevinden zich in het toebehorentasje) worden opgezet.

Siergaren alleen in de grijpers gebruiken. De grootte van het grijperoog bepaalt de maximale dikte van het garen. Het siergaren moet zonder weerstand kunnen worden ingeregen.

Hoe dikker het garen, des te groter de steek (steeklengte 3 - 4).

Hoe dikker het garen, des te lager de draadspanning.

Naai langzaam bij het gebruik van siergaren. Bij naaibegin de draadketting iets naar achteren trekken.

Maak altijd eerst een proeflapje met het siergaren.

BERNINA adviseert het gebruik van overlockgaren van zeer goede kwaliteit, zoals Metrosene®, Poly Sheen® und Isacord.

2.2. Nadel und Faden / 2.2. Aiguille et fil 2.2. Ago e filo / 2.2. Naald en garen

Faden - Nadel Auswahltablelle

Faden	Nadel	Einsatz	Anwendung
Allzweck-Overlockfaden (Polyester)	70-90	Nadel-und Greiferfaden	Für alle Overlockarbeiten geeignet
Polyester-Endlosfaden		Nur als Greiferfaden geeignet	Versäubern von Schnittkanten
Bauschgarn		Nur als Greiferfaden geeignet	Weiche Nähte in Maschenware, Rollsäume
Polyester-Nähfaden	80-90	Nadel-und Greiferfaden	Nähte in allen Materialien
Stick- Stopfgarne und Dekorgarne	70-90	Nur als Greiferfaden	Versäubern von Schnittkanten, Rollsäume und Coverstich Anwendungen.

2

Tableau de sélection fil / aiguille

Fil	Aiguille	Destination	Application
Fil surjet universel (polyester)	70-90	Fil d'aiguille et fil de boucleur	Convient pour tous les travaux avec le point de surjet et le point enveloppant
Fil invisible en polyester		Convient seulement comme fil de boucleur	Surfilage des bords
Fil texturé		Convient seulement comme fil de boucleur	Coutures souples dans des tissus à mailles, ourlets roulés
Fil à coudre en polyester	80-90	Fil d'aiguille et fil de boucleur	Couture sur tous tissus
Fil à broder, fil à repriser et fil décoratif	70-90	Fil d'aiguille et fil de boucleur	Surfilage des bords, ourlets roulés et décorations

Tabella per la scelta ago – filo

Filo	Ago	Utilizzo	Applicazione
Filo overlock standard (poliestere)	70-90	Filo dell' ago	Filo del crochet Per qualsiasi lavorazione
Filo invisibile di poliestere		Solo come filo del crochet	Rifinitura dei margini
Filanca		Solo come filo del crochet	Cuciture morbide per maglieria Orli arrotolati
Filo per cucire di poliestere	80-90	Filo dell' ago Filo del crochet	Cuciture su tutti i materiali
Filo per ricamo/ rammendo Filo decorativo	70-90	Solo come filo del crochet	Rifinitura margini Orli arrotolati e punto di copertura

Garen-naald-keuzetabel

Garen	Naald	Gebruik	Toepassing
Multifunctioneel overlockgaren (polyester)	70-90	Naald-en grijperdraad	Voor alle overlockwerkzaamheden geschikt
Multifunctioneel overlockgaren (polyester)		Alleen als grijperdraad geschikt	Afwerken van randen
Filamentgaren		Alleen als grijperdraad geschikt	Zachte naden in rekbare stoffen, rolzomen
Polyester naaigaren	80-90	Naald-en grijperdraad	Naden in alle soorten stof
Borduur-, stop en siergaren	70-90	Alleen als grijperdraad geschikt	Afwerken van randen, rolzomen en coversteek-werkzaamheden

2.3. Einstellen und Bedienen / 2.3. Réglage et utilisation 2.3. Regolazione ed uso / 2.3. Instellen en bedienen

2

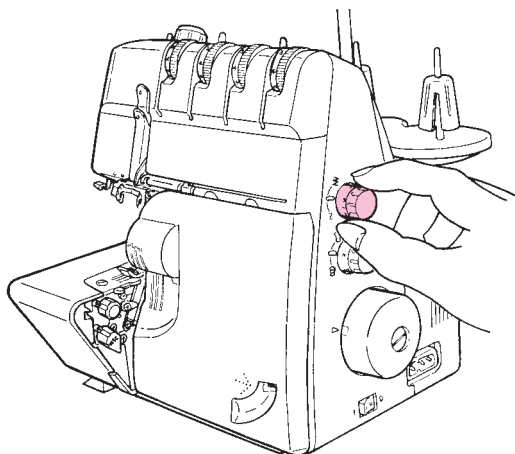

Stichlänge

Die Stichlänge kann stufenlos und während des Nähens eingestellt werden. Die Stichlänge ist stufenlos einstellbar im Bereich von 1 und 4 mm. Die meisten Overlockarbeiten werden mit einer Stichlänge von 2,5 mm genäht.

Longueur de point

La longueur de point peut être réglée progressivement, même pendant la couture. La longueur de point est réglable progressivement dans la zone comprise entre 1 et 4 mm. La plupart des travaux avec la surjeteuse sont cousus avec une longueur de point fixée à 2,5 mm.

Lunghezza del punto

La lunghezza del punto è progressivamente regolabile tra 1-4 mm - anche durante il cucito. La maggior parte di lavorazioni overlock sono cucite con una lunghezza di 2.5 mm.

Steeklengte

De steeklengte kan traploos en tijdens het naaien tussen 1 mm en 4 mm worden ingesteld. De meeste overlockwerkzaamheden worden met een steeklengte van 2.5 mm genaaid.

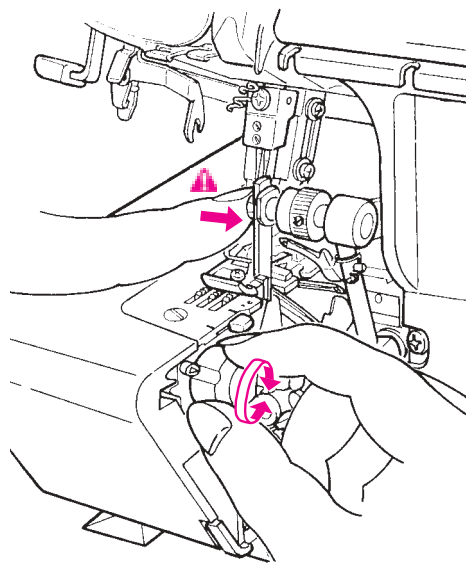

Messerposition

⚠ **Maschine ausschalten, Hauptschalter auf „0“ stellen.**

• Messerpositionswahlknopf in die gewünschte Richtung drehen.

Messerposition

- 1 = Nahtbreite von 5 mm
- 2 = Nahtbreite von 6 mm
- 3 = Nahtbreite von 7 mm
- 4 = Nahtbreite von 8 mm
- 5 = Nahtbreite von 9 mm

Die angegebene Nahtbreite ist von der linken Overlocknadel gemessen. Beim Arbeiten mit der Rechten Overlocknadel reduziert sich die erzielbare Nahtbreite um jeweils 2mm vom Werte gemäß obenstehender Tabelle. Die Nahtbreite wird verstellt indem sich die Messer verschieben. Beim Verstellen des Wahlknopfes für die Messerposition werden das Obermesser und das Untermesser gemeinsam verschoben. Da das Obermesser mit Federkraft gegen das Untermesser gepresst wird empfiehlt es sich, beim Verstellen mit dem Finger leicht nach rechts auf die Achse des Obermessers zu drücken.

⚠ **ACHTUNG:** Niemals das Obermesser während des Nähens berühren!

Anwendungshinweis:

Benützen Sie breite Nähte für lose gewobene Stoffe und schmale Nähte auf dichtem Stoff.

Larghezza del taglio

⚠ **Spegnere la macchina, l'interruttore principale su „0“.**

• Girare la manopola per la regolazione del coltello nella direzione desiderata.

Posizione del coltello

- n. 1 = larghezza cucitura tra 5 mm
- n. 2 = larghezza cucitura tra 6 mm
- n. 3 = larghezza cucitura tra 7 mm
- n. 4 = larghezza cucitura tra 8 mm
- n. 5 = larghezza cucitura tra 9 mm

La tabella sopraindicata si riferisce all'uso dell'ago sinistro per overlock. Lavorando con l'ago destro overlock, la relativa larghezza del punto si riduce di 2mm. La larghezza del punto viene regolata tramite lo spostamento del coltello.

Ruotando la manopola per la regolazione, il coltello superiore ed il coltello inferiore si spostano insieme. Il coltello superiore viene premuto da una molla contro il coltello inferiore, perciò si consiglia di spingere l'asse del coltello superiore con il dito leggermente verso destra.

⚠ **ATTENZIONE:** Mai toccare il coltello superiore durante il cucito!

Impiego: Adoperare cuciture larghe per maglieria e stoffe che sfilacciano facilmente e cuciture strette per stoffe a trama fitta.

Mespositie

⚠ **Machine uitschakelen, hoofdschakelaar op „0“ zetten.**

• Keuzeknop voor mespositie in de gewenste richting draaien.

Mespositie

- 1 = naadbreedte van 5 mm
- 2 = naadbreedte van 6 mm
- 3 = naadbreedte van 7 mm
- 4 = naadbreedte van 8 mm
- 5 = naadbreedte van 9 mm

De aangegeven naadbreedte is vanaf de linker overlocknaald gemeten. Bij het werken met de rechter overlocknaald, kan de naadbreedte steeds 2 mm t.o.v. de waarde in de bovenstaande tabel worden vermindert.

De naadbreedte wordt versteld doordat de messen worden verschoven. Bij het instellen van de mespositieknop worden het boven- en ondermes tegelijkertijd verschoven. Doordat het bovenmes d.m.v. een veer tegen het ondermes wordt gedrukt, is het raadzaam, bij het verstellen met uw vinger lichtjes naar rechts op de as van het bovenmes te drukken.

⚠ **ATTENTIE:** Raak het bovenmes nooit tijdens het naaien aan!

Advies: Kies brede naden bij los geweven stoffen en smalle naden bij dicht geweven stoffen.

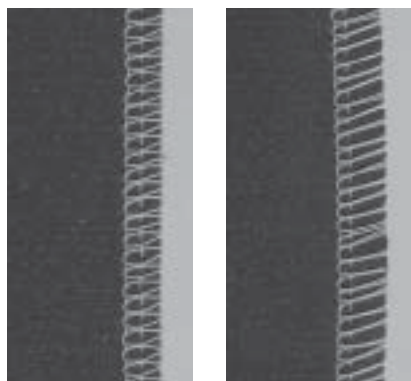

5 mm

9 mm

Position du couteau

⚠ **Couper le circuit de la machine en mettant le commutateur principal sur „0“.**

• Tourner le sélecteur de position du couteau dans la direction souhaitée.

Position du couteau

- 1 = largeur de couture 5 mm
- 2 = largeur de couture 6 mm
- 3 = largeur de couture 7 mm
- 4 = largeur de couture 8 mm
- 5 = largeur de couture 9 mm

La largeur de couture mentionnée est calculée à partir de l'aiguille gauche. Si vous travaillez avec l'aiguille droite, réduisez de 2 mm la valeur mentionnée sur le tableau ci-dessus.

La largeur de couture est réglée en déplaçant le couteau. En réglant le bouton de réglage pour la position du couteau, le couteau supérieur ainsi que celui inférieur sera déplacé. Un effet de ressort presse le couteau supérieur contre le couteau inférieur. Il est donc recommandé de contrôler l'ouvrage en appuyant avec un doigt vers la droite de l'axe du couteau supérieur.

⚠ **ATTENTION:** ne jamais toucher le couteau supérieur pendant la couture!

Directives: effectuez des coutures larges sur les tissus souples et tissés lâches et des coutures étroites sur les tissus tissés serrés.

2.3. Einstellen und Bedienen / 2.3. Réglage et utilisation 2.3. Regolazione ed uso / 2.3. Instellen en bedienen



2

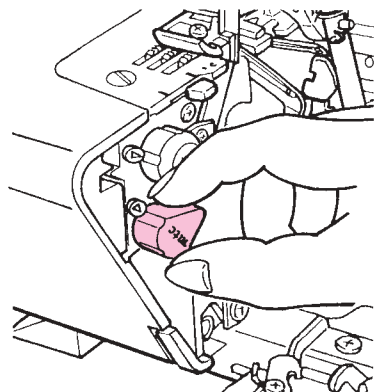

mtc Fadenkontrolle

Dieses Gerät ist mit der patentierten Fadenkontrolle mtc ausgerüstet, mit deren Hilfe Sie einfach eine optimierte Qualität Ihrer Nähte erreichen.

Jedesmal, wenn Sie die Maschine auf einen neuen Stich einstellen, beginnen Sie mit dem mtc Knopf in Mittelstellung (N).

Nachdem eine passende Grundeinstellung der Fadenspannungswerte und der Schnittbreite gefunden ist, machen Sie einen Nähtest.

Mit der mtc Fadenkontrolle kann nun die Länge des Schlingfadens einreguliert werden.

(A) mtc Knopf gegen Min. drehen, wenn der Schlingfaden übersteht und lose ist

(B) mtc Knopf gegen Max. drehen, wenn der Schlingfaden zu kurz ist oder sich der Stoff in der Naht rollt.

Hinweis: Die mtc Fadenkontrolle ist am wirkungsvollsten im Bereich der Schnittbreiten von 5 - 7mm (Einstellung 1 - 3)

Für Schnittbreiten 7 - 9 mm ist der Einstellbereich begrenzt.

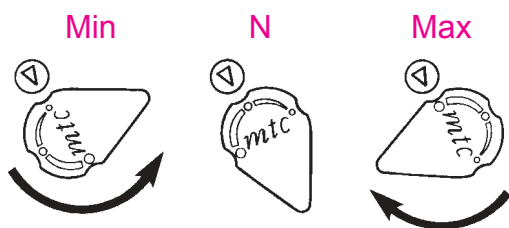

A



B

Microcontrôle du fil mtc

Cette machine est équipée d'une fonction brevetée de microcontrôle du fil mtc qui est destinée à vous faciliter le contrôle de la couture.

Avant de commencer votre travail, réglez le mtc sur sa position neutre (N).

Après le réglage de la position du couteau et de la tension du fil, effectuez une couture d'essai.

La fonction mtc vous permet d'effectuer un réglage fin.

(A) Si le fil est relâché, tournez le mtc sur min.

(B) Si le fil est trop tendu, tournez le mtc sur max.

Remarque: le mtc est parfaitement réglé pour les coutures de 5 à 7 mm de large (position de coupe 1-3). Le réglage sera moins précis pour les coutures de 7 à 9 mm de large.

Micro-Controllo del Filo mtc

Questa macchina è dotata della brevettata funzione mtc (= MicroThread Control). Grazie a mtc otterete delle cuciture perfette con molta facilità.

Durante l'infilatura della macchina mettere la manopola mtc sempre sulla posizione normale (N).

Impostare la tensione dei fili e la larghezza del taglio e fare una prova di cucito.

Uso mtc: Adesso si può procedere alla regolazione fine del punto

(A) Se la formazione del punto intorno al margine della stoffa sembra vuota, girare la manopola mtc verso Min

(B) Se la formazione del punto intorno al margine della stoffa sembra troppo stretta ed arrotola la stoffa, girare la manopola mtc verso Max

Nota: mtc lavora in modo più efficiente con una larghezza del punto tra 5-7mm (posizione del coltello 1-3); con una larghezza del punto tra 7-9mm la possibilità di regolazione è limitata.

mtc draadcontrole

Dit apparaat is voorzien van de gepatenteerde microdraadcontrole mtc, waarmee naden van optimale kwaliteit kunnen worden genaaid.

Elke keer als u een nieuwe steek op de machine instelt, moet u de mtc-knop op de middelste stand zetten (N).

Als de geschikte basisinstelling voor de draadspanning en naadbreedte is gevonden, raden wij aan een proeflapje te maken.

Met de mtc microdraadcontrole kan nu de lengte van de randafwerkingsdraad worden afgesteld.

(A) draai de mtc-knop naar Min. als de draad te los om de rand ligt

(B) draai de mtc-knop naar Max. als de draad te strak om de rand ligt en de stof oprolt

Attentie: de mtc microdraadcontrole is het meest effectief bij een naadbreedte tussen 5 - 7 mm (instelling 1 - 3)

Bij een naadbreedte van 7 - 9 mm is het instelbereik begrensd.

2.3. Einstellen und Bedienen / 2.3. Réglage et utilisation

2.3. Regolazione ed uso / 2.3. Instellen en bedienen

2

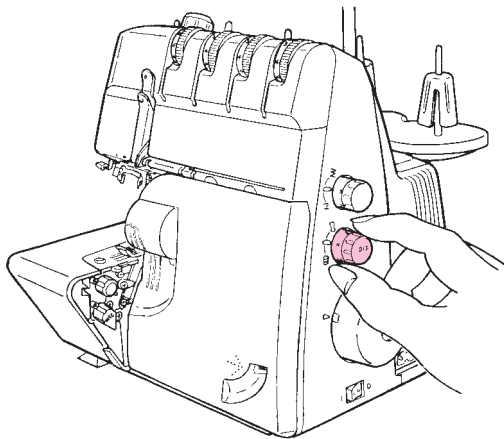

Differentialtransport Bedienen

Der Transporteur besteht aus zwei Teilen, einem vorderen (C) und einem hinteren (D). Innerhalb einer vollständigen Transporteurbewegung können die beiden Transporteure unterschiedliche Schublängen haben. Der Differentialtransport ermöglicht es Ihnen, absolut geradefallende und wellenfreie Nähte in Maschenware zu arbeiten, ohne ein Verschieben der Stofflagen. Ebenfalls sorgt er dafür, dass sich glatte Stoffe wie z. B. Nylon-Tricots oder fest gewobene Materialien beim Nähen nicht zusammenziehen (E).

Wellenfreies Verarbeiten von Tricot oder Strickwaren

Die Schublänge des vorderen Transporteurs muss grösser sein als derjenige des hinteren. Der vordere Transporteur schiebt dann soviel Material zu, wie der hintere Transporteur gerade hinter der Nadel wegtransportieren kann.

Kein Zusammenziehen der Naht bei fest gewobenen Stoffen oder Nylon-Tricots.

Die Schublänge des hinteren Transporteurs muss grösser sein als jene des vorderen. Der vordere Transporteur hält dann soviel Material zurück, wie der hintere Transporteur gerade hinter der Nadel wegtransportieren kann (F)

Einstellung Differentialtransport

Der Differentialtransport wird durch drehen des Differentialtransport - Wahlknopfes eingestellt. Machen Sie immer eine Nähprobe. Der Differentialtransport kann stufenlos und während des Nähens eingestellt werden.

Commande du transport différentiel

La griffe d'entraînement est composée de deux parties, une partie avant (C) et une partie arrière (D). Lors d'un cycle complet de la griffe d'entraînement, ces deux griffes peuvent avoir des déplacements de longueur différente. L'entraînement différentiel vous permet d'effectuer des coutures absolument plates et sans ondulations dans des tissus à mailles, sans décalage des couches de tissu. Il permet également que les tissus lisses comme le nylon, les tricots ou les matériels résistants et tissés ne rétrécissent pas durant la couture (E).

Tricot ou lainage sans ondulations

L'avance de la griffe avant doit être plus grande que celle de la griffe arrière. La griffe avant déplace autant de matériel que la griffe arrière est en mesure d'entraîner derrière l'aiguille.

Aucune couture ne rétrécit sur des étoffes tissées ou des tricots en nylon

L'avance de la griffe arrière doit être plus grande que celle de la griffe avant. La griffe avant retient alors autant de matériel que la griffe arrière est en mesure d'entraîner derrière l'aiguille (F).

Réglage de l'entraînement différentiel

L'entraînement différentiel se règle en tournant le sélecteur de l'entraînement différentiel. Prière d'effectuer toujours un essai de couture. L'entraînement différentiel peut se régler progressivement même pendant la couture.

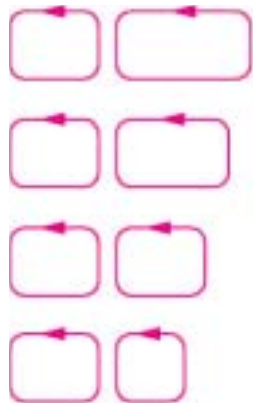
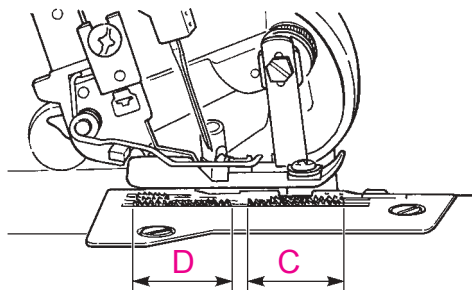

2

E Regolazione del trasporto differenziale

La griffa della tagliacuci è composta da una parte anteriore (C) ed una parte posteriore (D). Le due componenti si muovono indipendentemente e possono avere lunghezze di trasporto diverse durante un completo movimento della griffa. Il trasporto differenziale permette di realizzare cuciture assolutamente diritte e senza ondolazioni su materiali elastici. Il differenziale impedisce inoltre l'effetto arricciato su materiali lisci, come nylon e tricot oppure stoffe a tessitura compatta (E).

Lavorazione di maglia

La lunghezza di trasporto della griffa anteriore deve essere più grande di quella posteriore. Così la griffa anteriore mette a disposizione della griffa posteriore tanto materiale quanto quest'ultima riesce a trasportare senza estendere il materiale.

Stoffe a tessitura compatta, stoffe leggere o maglia di nylon senza effetto arricciato

La lunghezza di trasporto della griffa posteriore deve essere più grande di quella anteriore. La quantità di materiale trattenuta dalla griffa anteriore, corrisponde alla quantità che la griffa riesce a trasportare (F).

Regolazione del trasporto differenziale

La regolazione si effettua girando la manopola del trasporto differenziale. Eseguire sempre una prova di cucito. Il trasporto differenziale è regolabile in modo progressivo anche durante la cucitura.

Differentieeltransport instellen

De transporteur bestaat uit twee delen, het voorste (C) en het achterste deel (D). Bij een volledige transporteurbeweging kunnen beide delen elk een verschillende transportlengte hebben. Met het differentieel-transport kunt u mooie gladde naden zonder rimpels of golven in rekbaar materiaal naaien, zonder dat de stoflagen verschuiven. Bovendien verhindert het differentieel-transport dat gladde stoffen, zoals nylon-tricot of stevig gewoven materiaal, tijdens het naaien samentrekken (E).

Naden zonder golven (tricot, gebreide stoffen)

De transportlengte van de voorste transporteur moet groter zijn dan die van de achterste. De voorste transporteur schuift dan zoveel stof door, dat de achterste transporteur het materiaal zonder uitrekken achter de naald verder kan transporteren.

Naden zonder rimpels (stevige, gewoven stoffen of nylon-tricot)

De transportlengte van de achterste transporteur moet groter zijn dan die van de voorste. De voorste transporteur houdt dan zoveel stof achter, dat de achterste transporteur het materiaal zonder rimpels (glad) achter de naald kan afvoeren (F).

Differentieel-transport instellen

Het differentieel-transport wordt m.b.v. de differentieel-transportknop ingesteld. Maak altijd een proeflapje. Het differentieel-transport kan traploos en tijdens het naaien worden ingesteld.

2.3. Einstellen und Bedienen / 2.3. Réglage et utilisation

2.3. Regolazione ed uso / 2.3. Instellen en bedienen

Anpassen des Differentialtransports

Der Differentialtransport wird durch drehen des Differentialtransport - Wahlknopfes eingestellt. Machen Sie immer eine Nähprobe. Der Differentialtransport kann stufenlos und während des Nähens eingestellt werden.

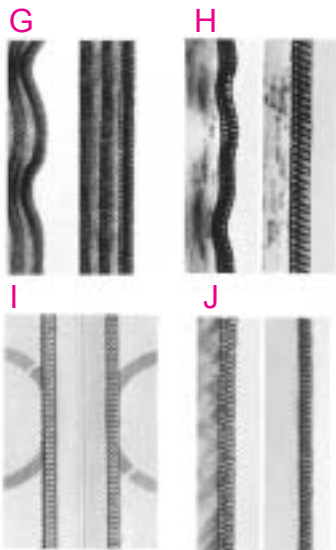

	Effect	Fabric
2	Wellenfreie Naht (G)	Dicke Wollstoffe, Handgestricktes, hochelastische Materialien
1.5	Wellenfreie Naht (H)	Baumwoll-Seidenstoffe sowie synthetische Jerseys, Sweatshirt Stoffe und feine Strickstoffe.
N	Normaltransport (I)	Gewobene Stoffe
0.7	Kein Nachkräuseln (J)	Feine Nylon -Tricots, fest gewobene Stoffe, Futterstoffe, Satin, Popelin.

Adapter le transport différentiel

L'entraînement différentiel se règle en tournant le sélecteur de l'entraînement différentiel. Prière d'effectuer toujours un essai de couture. L'entraînement différentiel peut se régler progressivement même pendant la couture.

	Résultat	Tissus
2	Couture sans ondulations (G)	Tissus de laine épais, tricots faits main et matériels à haute élasticité
1.5	Couture sans ondulations (H)	Tissus en coton, en soie, en jerseys synthétiques, tissus pour sweatshirt et tissus de laine fine
N	Entraînement normal (I)	Etoffes tissées
0.7	Aucun fronçage (J)	Tricots fins en nylon, étoffes tissées résistantes, doublures, satin et popeline

Impostazione e funzionamento del trasporto differenziale

Il differenziale viene regolato con l'apposita manopola. Fare sempre una prova di cucito. Il trasporto differenziale può essere regolato progressivamente, anche durante il cucito.

	Effetto	Materiale
2	Cucitura senza ondulazioni (G)	Lana pesante, maglia fatta a mano, materiali molto elastici
1.5	Cucitura senza ondulazioni (H)	Cotone, seta, Jersey sintetico, Felpa, maglia leggera
N	Trasporto normale (I)	Tessuti
0.7	Cucitura senza arricciatura (D)	Maglia leggera di nylon, stoffe con tessitura compatta, fodera, satin, microfibra

Differentieeltransport aanpassen

Draai de keuzeknop voor het differentieel-transport in de gewenste richting. Maak altijd een proeflapje. Het differentieel-transport kan traploos en tijdens het naaien worden ingesteld.

	Effect	Stoffen
2	Naad zonder golven (G)	Dikke wollen stoffen, met de hand gebreide stoffen, zeer elastisch materiaal
1.5	Naad zonder golven (H)	Katoenen, zijden stoffen, synthetische jersey, sweatshirt-stoffen en dunne gebreide stoffen
N	Normaal transport (I)	Geweven stoffen
0.7	Naad zonder rimpels (J)	Dunne nylon tricot, dikke geweven stoffen, voeringstof, satijn, popeline

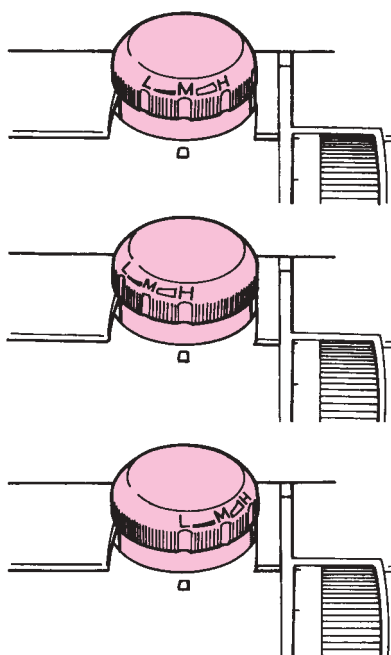

Nähfußdruck:

Der Nähfußdruck garantiert einen optimalen Stofftransport. Der Druck wurde vom Hersteller auf einen Mittelwert eingestellt.

Einstellung Nähfußdruck: Den Knopf in die gewünschte Richtung drehen.

- M Normaldruck: Grundeinstellung für die meisten Overlockarbeiten.
- H Hohe Druckeinstellung: für dichte und harte Stoffe wie Jeans oder feste Leinenstoffe sowie zum Aufnähen von Gummiband.
- L Leichte Druckeinstellung: für feine Stoffe wie Chiffon oder Batist.

Pression du pied-de-biche:

La pression du pied-de-biche garantit un entraînement optimal du tissu. Elle est réglée en usine sur une valeur moyenne.

Réglage de la pression du pied-de-biche:

Déplacer le bouton dans la direction voulue.

- M Pression normale: ce réglage de base convient dans la plupart des cas pour travailler les surjets.
- H Pression élevée: ce réglage convient pour coudre les tissus épais et rigides comme le jean ou le lin grossier, convient également pour poser des élastiques.
- L Pression réduite: ce réglage convient pour les étoffes fines telles la voile de soie, la batiste.

Pressione del piedino

La pressione del piedino garantisce il trasporto ottimale della stoffa. La pressione viene regolata nella fabbrica su un valore medio.

Regolazione della pressione del piedino: spostare la manopola per la regolazione nella direzione desiderata.

- M Pressione normale: regolazione base per la maggior parte dei lavori overlock.
- H Pressione alta: per stoffe pesanti e compatte come jeans o lino pesante oppure per attaccare fettucce elastiche.
- L Pressione bassa: per stoffe leggere come chiffon e batista.

Naaivoetdruk

De naaivoetdruk garandeert een optimaal stoftransport. De druk is door de fabrikant op een gemiddelde waarde ingesteld.

Instelling naaivoetdruk: de knop in de gewenste richting draaien.

- M Normale druk: basisinstelling voor de meeste overlockwerkzaamheden.
- H Hoge druk: voor dikke en harde stoffen zoals spijkerstof, dikke linnen stoffen, alsmede voor het vastnaaien van elastiek.
- L Lichte druk: voor dunne stoffen zoals chiffon of batist.

2.4. Einfädeln - Allgemeine Informationen / 2.4. Enfilage - Informations générales 2.4. Infilatura - Informazione generale / 2.4. Inrijgen - algemene informatie

Vorbereitung zum Einfädeln

- Maschine ausschalten, Hauptschalter auf „0“ stellen.
 - Fadenführungsstab mit Fadenführung vollständig ausziehen.
 - Greiferdeckel öffnen.
 - Nadeln anheben. Handrad in der auf der Verschalung angegebenen Richtung drehen, bis die rote Marke an der Handrad Positionsanzeige ganz im Fenster sichtbar ist.
 - Obermesser hochstellen.
 - Den Nähfuß hochstellen, die Fadenspannung ist automatisch gelöst.
 - Nähfuß ausschwenken.
- Maschine sorgfältig einfädeln und die Einfädelreihenfolge beachten. Folgende Details erleichtern das Einfädeln:
- das farbige Einfädelschema
 - die farblich bezeichneten Einfädelwege an der Maschine
 - das Einfädel-Zubehör

Préparation à l'enfilage

- Couper le circuit de la machine en mettant le commutateur principal sur „0“.
 - Sortir complètement le support de guide-fil avec le guide-fil.
 - Ouvrir le couvercle du boucleur.
 - Relever l'aiguille. Tourner le volant dans la direction indiquée sur le bâti jusqu'à ce que le repère rouge de l'affichage de la position du volant soit parfaitement visible dans la fenêtre.
 - Relever le couteau supérieur.
 - Relever le pied-de-biche, la tension de fil est automatiquement libérée.
 - Faire pivoter le pied-de-biche vers l'extérieur.
- Enfiler la machine avec précaution et respecter l'ordre d'enfilage. Les détails suivants facilitent l'enfilage:
- Le schéma d'enfilage en couleurs
 - Le parcours d'enfilage repéré en couleurs sur la machine
 - L'accessoire pour l'enfilage

Preparazione dell'infilatura

- Spegner la macchina, interruttore principale su „0“.
 - Estrarre al massimo l'asta telescopica con le guide del filo.
 - Aprire il coperchio del crochet.
 - Girare il volantino in avanti per portare gli aghi alla loro posizione più alta. La freccia del volantino e quella del coperchio laterale combaciano.
 - Alzare il coltello superiore.
 - Alzare il piedino, le tensioni si aprono automaticamente.
 - Girare il piedino verso sinistra.
- Infilare la macchina e osservare attentamente le sequenze descritte. I seguenti accessori facilitano l'infilatura:
- Schema dell'infilatura colorato
 - Tracciato dell'infilatura colorato nella macchina
 - Accessori per l'infilatura

Vorbereitung voor het inrijgen

- Machine uitschakelen, hoofdschakelaar op '0' zetten.
 - Draadgeleidingsstang met opzetstuk volledig uitschuiven.
 - Grijperdeksel openen.
 - Handwiel naar voren draaien en naalden in de hoogste stand zetten. De markeringen op het handwiel en de zijkap liggen naast elkaar.
 - Bovenmes omhoogzetten.
 - Naaivoet omhoogzetten, de draadspanningen zijn automatisch uitgeschakeld.
 - Naaivoet naar buiten draaien.
- Rijg de machine zorgvuldig in en let op de inrijgvolgorde. De volgende hulpmiddelen vereenvoudigen het inrijgen:
- het kleurige inrijgdiagram
 - het kleurige inrijgverloop op de machine
 - het inrijgtoebehoren

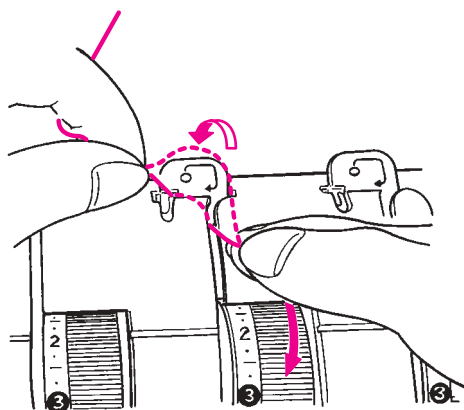

Einfädeln der ersten Fadenführung

Die Fadenführungen an der Oberseite der Maschine sind farblich gekennzeichnet und einfach zu bedienen. Den Faden mit beiden Händen halten und gemäss Pfeil auf der Führung von hinten nach vorne einlegen und leicht ziehen.

Enfilage du premier fil

Les guide-fils situés sur la partie supérieure de la machine sont repérés en couleurs et faciles à utiliser. Tenir le fil des deux mains, puis l'insérer, selon la flèche du guide, de l'arrière vers l'avant en tirant légèrement.

Infilatura della prima guida del filo sulla macchina

Le prime guide del filo sopra la macchina solo colorate e facile da infilare. Prendere il filo con ambedue le mani, passarlo nella guida da dietro verso avanti seguendo direzione della freccia e tirarlo leggermente.

Inrijgen van de eerste draadgeleiding

De draadgeleidingen aan de bovenkant van de machine zijn van een kleur voorzien en eenvoudig in te rijgen. De draad met beide handen vasthouden, overeenkomstig de pijl van achter naar voor in de geleiding leggen en lichtjes aantrekken.

Umfädeln / Faden-Farbe oder -Spulen wechseln

Sind die Fadenspulen leer oder wird eine andere Farbe benötigt, die Fäden oberhalb der Spulen abschneiden. Neue Spulen aufsetzen und Fäden anknüpfen. Den Nähfuß hochstellen (die Fadenspannungen sind gelöst). Die Nadelfäden beim Nadelöhr abschneiden und durchziehen. Nadeln einfädeln. Greiferfäden mittels bestehender Stichkette durchziehen. Starke dekorative Garne lassen sich nicht durch das Greiferöhr ziehen. Nähfuß senken. Gewünschte Nähposition einstellen. Nähprobe.

Réenfilage/changement de bobines ou de la couleur des fils

Si les bobines sont vides ou si vous désirez utiliser un fil d'une autre couleur, couper les fils au-dessus des bobines. Mettre en place les nouvelles bobines et nouer les nouveaux fils. Relever le pied-de-biche. (Les tensions sont libérées). Couper les fils. Renfiler les aiguilles. Faire passer les fils de boucleur à l'aide de la chaînette de points existante. (Les fils décoratifs épais ne passent pas à travers le chas du boucleur). Abaisser le pied-de-biche. Sélectionner la position de couture désirée. Faire un essai.

Cambio del colore / filo

Se le spolette sono vuote o se serve un altro colore, tagliare i fili sopra le spolette. Mettere le spolette nuove ed annodare i fili. Alzare il piedino (le tensioni si aprono automaticamente) e tirare i fili. Tagliare i fili degli aghi, quando i nodi arrivano alla cruna ed infilare gli aghi manualmente. Per far passare i fili dei crochet basta tirare la catenella precedente. Filati decorativi spesso non passano dalla cruna del crochet. Abbassare il piedino. Selezionare la formazione del punto e fare una prova di cucito.

Opnieuw inrijgen / garenklos verwisselen

Als de garenklossen op zijn of als u met een andere kleur wilt naaien, de draden boven de klossen afknippen. Nieuwe klossen opzetten en draden vastknopen. De naaivoet omhoogzetten (de draadspanningen zijn uitgeschakeld). De naalddraden bij het oog van de naald afknippen en door de geleidingen trekken. Naalden inrijgen. Via de bestaande draadketting aan de grijperdraden trekken. Dik siergaren kan niet door het grijperoog worden getrokken. Naaivoet laten zakken. Gewenste naaipositie instellen. Proeflapje maken.

Automatischer Nadeleinfädler für 2 Nadeln

- (1) Den Nähfuß senken.
- (2) Die Nadeln in höchste Position bringen. Markierungspfeile an Handrad und Seitenabdeckung nebeneinander.

Einfädeln des rechten Nadelfadens:

- (3) Den Faden von Punkt 1-7 anleitungsgemäss einfädeln (siehe Seite 40).
- (4) Den Positions-Hebel auf Position R schieben.
- (5) Den Faden von unten nach oben in die Fadenführung des automatischen Nadel-Einfädlers legen.
- (6) Faden der Rille entlang von unten nach oben in die letzte Fadenführung legen bis der Faden in der Vorspannung einrastet.
- (7) Den Einfädelhebel ganz nach unten drücken, dann nach oben zurückgleiten lassen.
- (8) An der Rückseite der Nähnaedel hat der Nadelfaden eine Schlaufe gebildet. Mit der Pinzette an der Schlaufe ziehen und den Faden ganz durch das Nadelöhr ziehen.

Einfädeln des linken Nadelfadens:

- (3) Den Faden von Punkt 1- 7 anleitungsgemäss einfädeln (siehe Seite 41).
- (4) Den Positions-Hebel auf Position L schieben.
- (5) Den Faden von unten nach oben in die Fadenführung des automatischen Nadel-Einfädlers legen.
- (6) Faden der Rille entlang von unten nach oben in die letzte Fadenführung legen bis der Faden in der Vorspannung einrastet.
- (7) Den Einfädelhebel ganz nach unten drücken, dann nach oben zurückgleiten lassen.
- (8) An der Rückseite der Nähnaedel hat der Nadelfaden eine Schlaufe gebildet. Mit der Pinzette an der Schlaufe ziehen und den Faden ganz durch das Nadelöhr ziehen.

Enfile-aiguille automatique pour 2 aiguilles

- (1) Abaisser le pied-de-biche.
- (2) Amener les aiguilles à leur position la plus élevée. Placer, côte à côte, les flèches de repère du volant et du capot latéral.

Enfilage du fil d'aiguille de droite:

- (3) Faire passer le fil en suivant les points de 1 à 7 conformément aux instructions (voir page 40).
- (4) Amener le levier de positionnement à la position R.
- (5) Placer le fil de bas en haut dans le guide-fil de l'enfile-aiguille automatique.
- (6) Faire passer le fil en suivant la rainure de bas en haut dans le dernier guide-fil jusqu'à ce que le fil s'encliquette dans la prétension.
- (7) Presser le levier d'enfilage tout à fait en bas, ensuite le laisser revenir en haut. Il retourne à sa position initiale.
- (8) A l'arrière de l'aiguille, le fil d'aiguille a formé une boucle. Tirer la boucle avec la pincette, puis faire passer entièrement le fil à travers le chas de l'aiguille.

Enfilage du fil d'aiguille de gauche:

- (3) Faire passer le fil en suivant les points de 1 à 7 conformément aux instructions (voir page 41).
- (4) Amener le levier de positionnement à la position L.
- (5) Placer le fil de bas en haut dans le guide-fil de l'enfile-aiguille automatique prévu pour le fil d'aiguille.
- (6) Faire passer le fil en suivant la rainure de bas en haut dans le dernier guide-fil jusqu'à ce que le fil s'encliquette dans la prétension.
- (7) Presser le levier d'enfilage tout à fait en bas, ensuite le laisser revenir en haut. Il retourne à sa position initiale.
- (8) A l'arrière de l'aiguille, le fil d'aiguille a formé une boucle. Tirer la boucle avec la pincette, puis faire passer entièrement le fil à travers le chas de l'aiguille.

Infilatore automatico per 2 aghi

- (1) Abbassare il piedino.
- (2) Portare gli aghi alla loro posizione più alta. La freccia del volante e quella del coperchio laterale combaciano.

Infilatura dell'ago destro:

- (3) Infilare il filo da 1 al 7 seguendo le istruzioni (vedi pagina 40).
- (4) Mettere la levetta di posizionamento su R.
- (5) Passare il filo da sotto nella guida dell'infilatore automatico.
- (6) Portare il filo lungo la fessura e metterlo da sotto nell'ultima guida finché il filo si innesta nella pre-tensione.
- (7) Abbassare la leva dell'infilatore, poi lasciarla per farla ritornare da sola nella sua posizione di partenza.
- (8) Il filo ha formato un cappio sul retro della cruna dell'ago. Tirare il cappio con una pinzetta e far passare il filo attraverso la cruna dell'ago.

Infilatura dell'ago sinistro:

- (3) Infilare il filo da 1 al 7 seguendo le istruzioni (vedi pagina 41).
- (4) Mettere la levetta di posizionamento su L.
- (5) Passare il filo da sotto nella guida dell'infilatore automatico.
- (6) Portare il filo lungo la fessura e metterlo da sotto nell'ultima guida finché il filo si innesta nella pre-tensione.
- (7) Abbassare la leva dell'infilatore, poi lasciarla per farla ritornare da sola nella sua posizione di partenza.
- (8) Il filo ha formato un cappio sul retro della cruna dell'ago. Tirare il cappio con una pinzetta e far passare il filo attraverso la cruna dell'ago.

Automatische naaldinrijger voor 2 naalden

- (1) Naaivoet naar beneden zetten.
- (2) Naalden in de hoogste stand zetten. Markeringen op het handwiel en de zijkap liggen naast elkaar.

Rechter naalddraad inrijgen:

- (3) De draad inrijgen volgens punt 1-7 (zie blz. 40).
- (4) De positiehandel op positie R schuiven.
- (5) De draad van onder naar boven in de draadgeleiding van de automatische naaldinrijger leggen.
- (6) Draad langs de gleuf van onder naar boven in de laatste geleiding leggen tot de draad in de voorspanning vastzit.
- (7) De inrijghendel helemaal naar beneden drukken, daarna naar boven laten terugglijden. Deze staat nu weer in de oorspronkelijke stand.
- (8) Aan de achterkant van de naald heeft de naalddraad een lus gevormd. Met de pincet aan de lus trekken en de draad helemaal door het oog van de naald trekken.





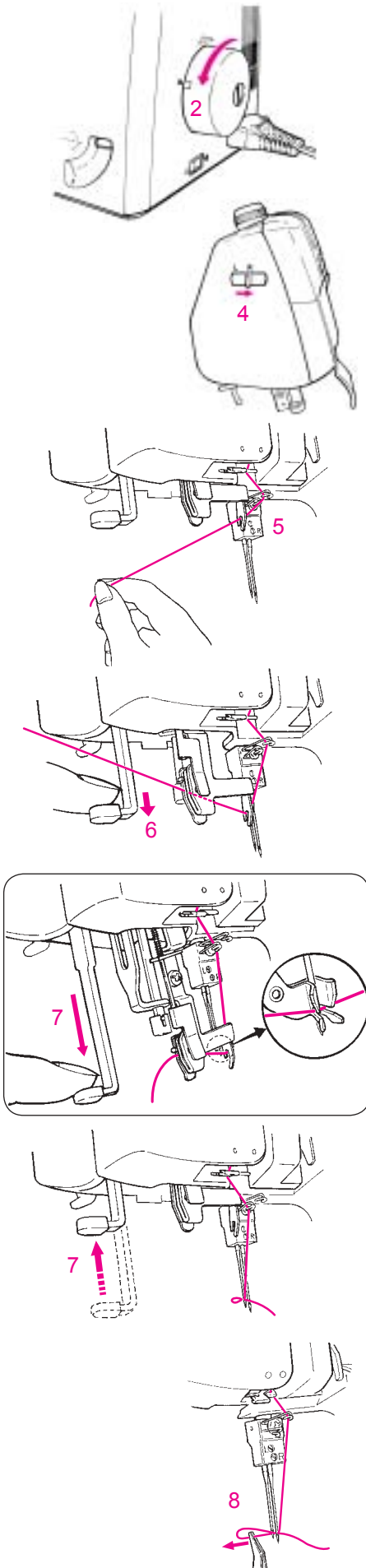





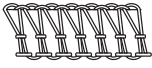
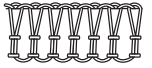

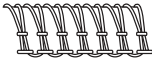
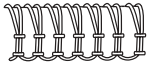

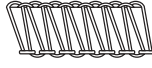
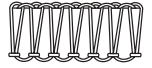

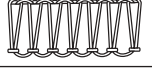

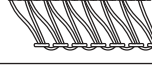











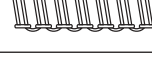

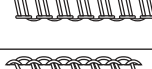
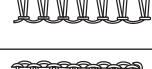

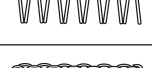

Linker naalddraad inrijgen:

- (3) De draad inrijgen volgens punt 1-7 (zie blz. 41).
- (4) De positiehandel op positie L schuiven.
- (5) De draad van onder naar boven in de draadgeleiding van de automatische naaldinrijger leggen.
- (6) Draad langs de gleuf van onder naar boven in de laatste geleiding leggen tot de draad in de voorspanning vastzit.
- (7) De inrijghendel helemaal naar beneden drukken, daarna naar boven laten terugglijden. Hij staat weer op de oorspronkelijke stand.
- (8) Aan de achterkant van de naald heeft de naalddraad een lus gevormd. Met de pincet aan de lus trekken en de draad helemaal door het oog van de naald trekken.





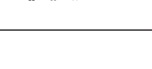









2.5. Stichübersicht

2











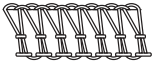
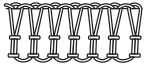
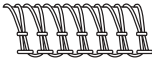
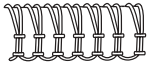
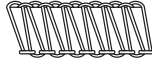
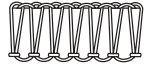

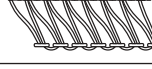







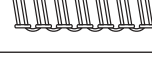

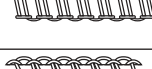
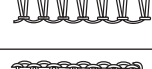
Stich familie	Stich No.	Stich			Nadeln position		Fadenspannung & Farbe
			oben	unten	L	R	Linke Nadel
							Gelb
4/3 Faden OL	1	4-Faden Overlock mit integrierter Sicherheitsnaht					4.0
	2	3-Faden Super Stretch					4.0
	3	3-Faden Overlock (Linke Nadel)				—	4.0
	4	3-Faden Overlock (Rechte Nadel)			—		---
	5	3-Faden Flachnaht (Linke Nadel)				—	1.5
	6	3-Faden Flachnaht (Rechte Nadel)			—		---
	7	3-Faden Rollnaht			—		---
	8	3-Faden Rollsaum			—		---
2 Faden OL	9	2-Faden Overlock (Kantenumschlinger) (Linke Nadel)				—	5.0
	10	2-Faden Overlock (Kantenumschlinger) (Rechte Nadel)			—		---
	11	2-Faden Flachnaht (Linke Nadel)				—	2.0
	12	2-Faden Flachnaht (Rechte Nadel)			—		---
	13	2-Faden Rollsaum			—		---
	14	2-Faden Overlock (Linke Nadel)				—	2.0
	15	2-Faden Overlock (Rechte Nadel)			—		---

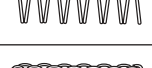
Diese Basis Werte können leicht variieren, je nach verwendetem Material und Faden.







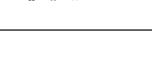





















Fadenspannung & Farbe			Messer position 	Rollsaum-Wahlhebel 	Stichlänge 	Differential 	Obergreifer-abdeckung 
Rechte Nadel	Obergreifer	Unter Greifer					
Grün	Blau	Rot					
4.0	4.0	4.0	1 - 3	↑	2.5	N	---
4.0	---	2.5	1 - 3	↑	2.5	N	
---	4.0	4.0	1 - 3	↑	2.5	N	---
4.0	4.0	4.0	1 - 3	↑	2.5	N	---
---	4.0	8.0	1 - 3	↑	2.5	N	---
1.2	5.0	8.5	1 - 3	↑	2.5	N	---
4.5	5.5	4.5	1.0	↓	1.0	N	---
4.0	4.5	6.5	1.0	↓	1.0	N	---
---	---	3.5	1 - 3	↑	2.5	N	
4.5	---	3.0	1 - 3	↑	2.5	N	
---	---	5.0	1 - 3	↑	2.5	N	
3.0	---	5.5	1 - 3	↑	2.5	N	
4.0	---	4.0	1.0	↓	1.0	N	
---	---	5.0	1 - 3	↑	2.5	N	
3.0	---	6.0	1 - 3	↑	2.5	N	

2.5. Aperçu sur les points

2











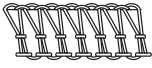
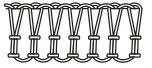
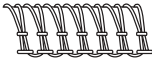
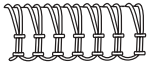
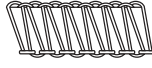
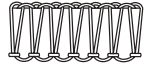

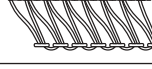







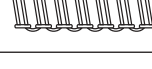

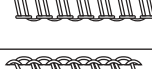
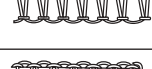
Famille de points	Point no	Point			Position de l'aiguille		Tension du fil & Couleurs
			en haut	en bas	L	R	Aiguille gauche
							Jaune
Surjet 4/3 fils	1	Surjet à 4 fils avec point de sécurité intégré			☑	☑	4.0
	2	Superstretch à 3 fils			☑	☑	4.0
	3	Surjet à 3 fils (aiguille gauche)			☑	—	4.0
	4	Surjet à 3 fils (aiguille droite)			—	☑	---
	5	Couture plate à 3 fils (aiguille gauche)			☑	—	1.5
	6	Couture plate à 3 fils (aiguille droite)			—	☑	---
	7	Couture roulée à 3 fils			—	☑	---
	8	Ourlet roulé à 3 fils			—	☑	---
Surjet 2 fils	9	Couture plate à 2 fils (aiguille gauche)			☑	—	5.0
	10	Couture plate à 2 fils (aiguille droite)			—	☑	---
	11	Surjet à 2 fils (surfilage des bords) (aiguille gauche)			☑	—	2.0
	12	Surjet à 2 fils (surfilage des bords) (aiguille droite)			—	☑	---
	13	Ourlet roulé à 2 fils			—	☑	---
	14	Surjet à 2 fils (aiguille gauche)			☑	—	2.0
	15	Surjet à 2 fils (aiguille droite)			—	☑	---

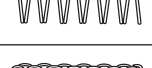
Les réglages de base sur la liste peuvent différer légèrement selon le tissu et le fil utilisés.







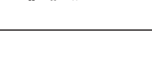





Tension du fil & Couleurs			Position de couteau 	Levier de sélection pour les ourlets roulés 	Longueur de point 	Différentiel 	Recouvrement du boucleur supérieur 
Aiguille droite	Boucleur supérieur	Boucleur inférieur					
Vert	Bleu	Rouge					
4.0	4.0	4.0	1 - 3		2.5	N	---
4.0	---	2.5	1 - 3		2.5	N	
---	4.0	4.0	1 - 3		2.5	N	---
4.0	4.0	4.0	1 - 3		2.5	N	---
---	4.0	8.0	1 - 3		2.5	N	---
1.2	5.0	8.5	1 - 3		2.5	N	---
4.5	5.5	4.5	1.0		1.0	N	---
4.0	4.5	6.5	1.0		1.0	N	---
---	---	3.5	1 - 3		2.5	N	
4.5	---	3.0	1 - 3		2.5	N	
---	---	5.0	1 - 3		2.5	N	
3.0	---	5.5	1 - 3		2.5	N	
4.0	---	4.0	1.0		1.0	N	
---	---	5.0	1 - 3		2.5	N	
3.0	---	6.0	1 - 3		2.5	N	

2.5. Tabella dei punti

2











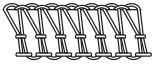
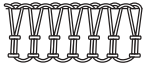

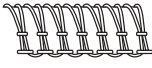
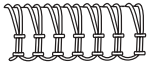

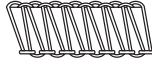
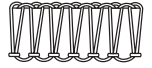

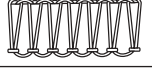

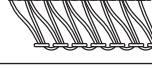











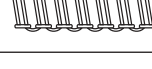

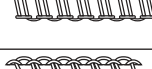
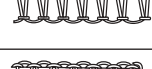

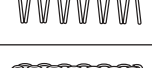



Tipo di punto	n. punto	Punto			Posizione dell'ago		Tensione del filo e colore
			sopra	sotto	L	R	Ago sinistro
							Giallo
OL 4/3 fili	1	Overlock a 4 fili con cucitura di sicurezza integrata			☑	☑	4.0
	2	Overlock super elastico a 3 fili			☑	☑	4.0
	3	Overlock a 3 fili (ago sinistro)			☑	—	4.0
	4	Overlock a 3 fili (ago destro)			—	☑	---
	5	Cucitura piatta a 3 fili (ago sinistro)			☑	—	1.5
	6	Cucitura piatta a 3 fili (ago destro)			—	☑	---
	7	Cucitura arrotolata a 3 fili			—	☑	---
	8	Orlino arrotolato a 3 fili			—	☑	---
OL 2 fili	9	Overlock a 2 fili (punto reversibile) (ago sinistro)			☑	—	5.0
	10	Overlock a 2 fili (punto reversibile) (ago destro)			—	☑	---
	11	Cucitura piatta a 2 fili (ago sinistro)			☑	—	2.0
	12	Cucitura piatta a 2 fili (ago destro)			—	☑	---
	13	Orlino arrotolato a 2 fili			—	☑	---
	14	Overlock a 2 fili (ago sinistro)			☑	—	2.0
	15	Overlock a 2 fili (ago destro)			—	☑	---

Questi valori base possono variare secondo il materiale e filato.





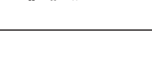























Tensione del filo e colore			Posizione del coltello 	Leva per orlino arrotolato 	Lunghezza del punto 	Trasporto differenziale 	Copertura del crochet superiore 
Ago destro	Crochet superiore	Crochet inferiore					
Verde	Blu	Rosso					
4.0	4.0	4.0	1 - 3	↑	2.5	N	---
4.0	---	2.5	1 - 3	↑	2.5	N	
---	4.0	4.0	1 - 3	↑	2.5	N	---
4.0	4.0	4.0	1 - 3	↑	2.5	N	---
---	4.0	8.0	1 - 3	↑	2.5	N	---
1.2	5.0	8.5	1 - 3	↑	2.5	N	---
4.5	5.5	4.5	1.0	↓	1.0	N	---
4.0	4.5	6.5	1.0	↓	1.0	N	---
---	---	3.5	1 - 3	↑	2.5	N	
4.5	---	3.0	1 - 3	↑	2.5	N	
---	---	5.0	1 - 3	↑	2.5	N	
3.0	---	5.5	1 - 3	↑	2.5	N	
4.0	---	4.0	1.0	↓	1.0	N	
---	---	5.0	1 - 3	↑	2.5	N	
3.0	---	6.0	1 - 3	↑	2.5	N	

2.5. Steekoverzicht

2

Steeksoort	Steeknummer	Steek			Naaldstand		Draadspanning & kleur
			boven	onder	L	R	Linkernaald
							geel
4/3-draads overlock	1	4-draads overlock met geïntegreerde veiligheidsnaad					4.0
	2	3-draads superstretch					4.0
	3	3-draads overlock (linkernaald)				—	4.0
	4	3-draads overlock (rechternaald)			—		---
	5	3-draads platte naad (linkernaald)				—	1.5
	6	3-draads platte naad (rechternaald)			—		---
	7	3-draads rolnaad			—		---
	8	3-draads rolzoom			—		---
2-draads overlock	9	2-draads platte naad (linkernaald)				—	5.0
	10	2-draads platte naad (rechternaald)			—		---
	11	2-draads overlock (randafwerking) (linkernaald)				—	2.0
	12	2-draads overlock (randafwerking) (rechternaald)			—		---
	13	2-draads rolzoom			—		---
	14	2-draads overlock (linkernaald)				—	2.0
	15	2-draads overlock (rechternaald)			—		---

Deze basisgegevens kunnen iets variëren, afhankelijk van het gebruikte materiaal en garen.

Draadspanning & kleur			Mespositie	Rolzoomhevel	Steeklengte	Difftransport	Bovengrijper-afdekking
Rechternaald	Bovengrijper	Ondergrijper					
groen	blauw	rood					
4.0	4.0	4.0	1 - 3		2.5	N	---
4.0	---	2.5	1 - 3		2.5	N	
---	4.0	4.0	1 - 3		2.5	N	---
4.0	4.0	4.0	1 - 3		2.5	N	---
---	4.0	8.0	1 - 3		2.5	N	---
1.2	5.0	8.5	1 - 3		2.5	N	---
4.5	5.5	4.5	1.0		1.0	N	---
4.0	4.5	6.5	1.0		1.0	N	---
---	---	3.5	1 - 3		2.5	N	
4.5	---	3.0	1 - 3		2.5	N	
---	---	5.0	1 - 3		2.5	N	
3.0	---	5.5	1 - 3		2.5	N	
4.0	---	4.0	1.0		1.0	N	
---	---	5.0	1 - 3		2.5	N	
3.0	---	6.0	1 - 3		2.5	N	

3.1. Einfädeln 4/3 Faden OL (Stich No.1-8)

3.1. Enfilage du point de surjet à 4/3 fils (points no.1-8)

3.1. Infilatura punto overlock a 4/3 fili (punto n.1- 8)

3.1. Inrijgen 4/3-draads overlock (steek nr.1-8)

3

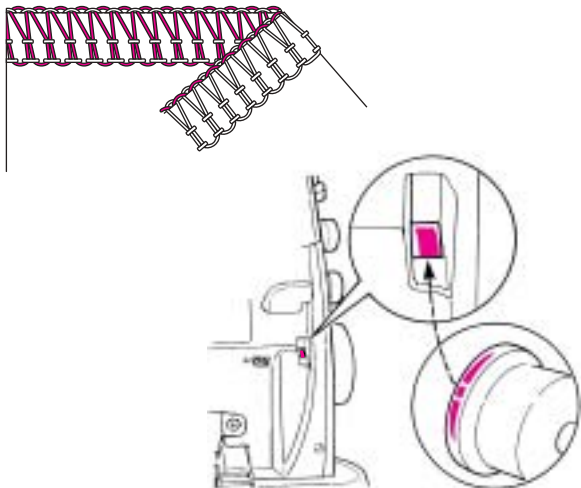

1. Oberer Greiferfaden, blaue Markierungen

Drehen Sie das Handrad in der vom Pfeil angegebenen Richtung bis die rote Stop - Marke genau im Fenster der Handrad - Positionsanzeige zentriert ist.

Fadenspule anleitungsgemäss auf den Spulenhalterstift stecken.

- (1) Faden von der Spule aufnehmen und von hinten nach vorne in die Führung legen.
- (2) Erste Maschinenführung einfädeln.
- (3) Faden der Rille entlang führen.
- (4, 5, 6, 7) Faden in die Führungen.
- (8) Das Handrad drehen bis sich der Obergreifer in der gezeigten Lage befindet.

Greiferöhr einfädeln und den Faden unter den Nähfuss legen.

⚠ Hinweis: Bei Stichen die mit der Obergreiferabdeckung genäht werden, wird der Obergreifer nicht eingefädelt.

1. Fil de boucleur supérieur, repères bleus

Tournez le volant dans le sens de la flèche jusqu'au stop rouge qui doit se trouver ensuite exactement au centre dans la fenêtre du volant.

Enficher la bobine sur la broche conformément aux instructions.

- (1) Prendre du fil à partir de la bobine et le faire passer par l'arrière dans le guide.
- (2) Enfiler le premier guide de la machine.
- (3) Faire passer le fil le long de la rainure.
- (4, 5, 6, 7) Guider le fil en suivant les différents points d'enfilage.
- (8) Tourner le volant jusqu'à ce que le boucleur supérieur se trouve dans la position indiquée.

Introduire le fil dans le chas du boucleur et faire glisser le fil sous le pied-de-biche.

⚠ Indication: quand les points nécessitent l'emploi du recouvrement du boucleur supérieur, prière de ne pas enfiler le boucleur supérieur.

1. Filo del crochet superiore, marcatura blu

Girare il volantino nella direzione indicata dalla freccia, finché appare la marcatura rossa nell'oblò dell'indicatore del volantino.

Mettere la spoletta sul perno porta-filo.

- (1) Tirare il filo dalla spola ed passarlo da dietro in avanti nella guida dell'asta (seconda guida da destra).
- (2) Infilare la prima guida della macchina.
- (3) Portare il filo lungo la fessura.
- (4, 5, 6, 7) Passare il filo nelle guide.
- (8) Girare il volantino per portare il crochet superiore nella posizione illustrata.

Infilare la cruna del crochet superiore e mettere il filo sotto il piedino.

⚠ Indicazione: Usando la copertura del crochet superiore, non infilare il crochet superiore.

1. Bovengrijperdraad, blauwe markeringen

Draai het handwiel in de door de pijl aangegeven richting tot de rode stop-markering precies in het venster van de handwielpositie-indicator is gecentreerd.

Garenklos zoals afgebeeld op de kloshouderstift zetten.

- (1) Draad vasthouden en van achter naar voor in de geleiding leggen.
- (2) Eerste machinegeleiding inrijgen.
- (3) Draad door de gleuf trekken.
- (4, 5, 6, 7) Garen in de geleidingen.
- (8) Aan het handwiel draaien tot de bovengrijper in de afgebeelde positie staat.

Grijperoog inrijgen en de draad onder de naaivoet leggen.

⚠ Attentie: Bij steken, die met de bovengrijperafdekking worden genaaid, wordt de bovengrijper niet ingeregen.

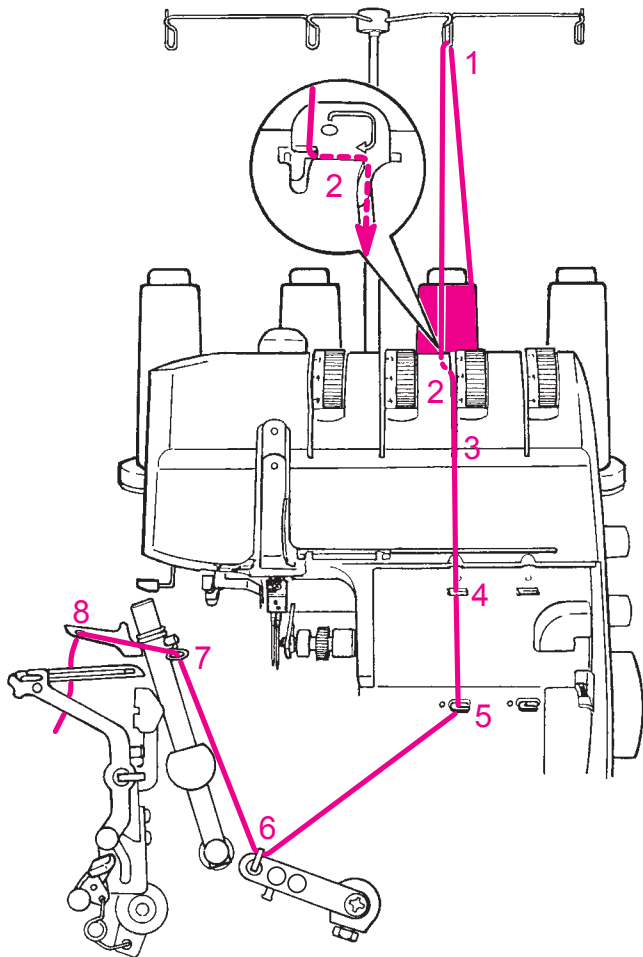

3.1. Einfädeln 4/3 Faden OL (Stich No.1-8)

3.1. Enfilage du point de surjet à 4/3 fils (points no.1-8)

3.1. Infilatura punto overlock a 4/3 fili (punto n.1- 8)

3.1. Inrijgen 4/3-draads overlock (steek nr.1-8)

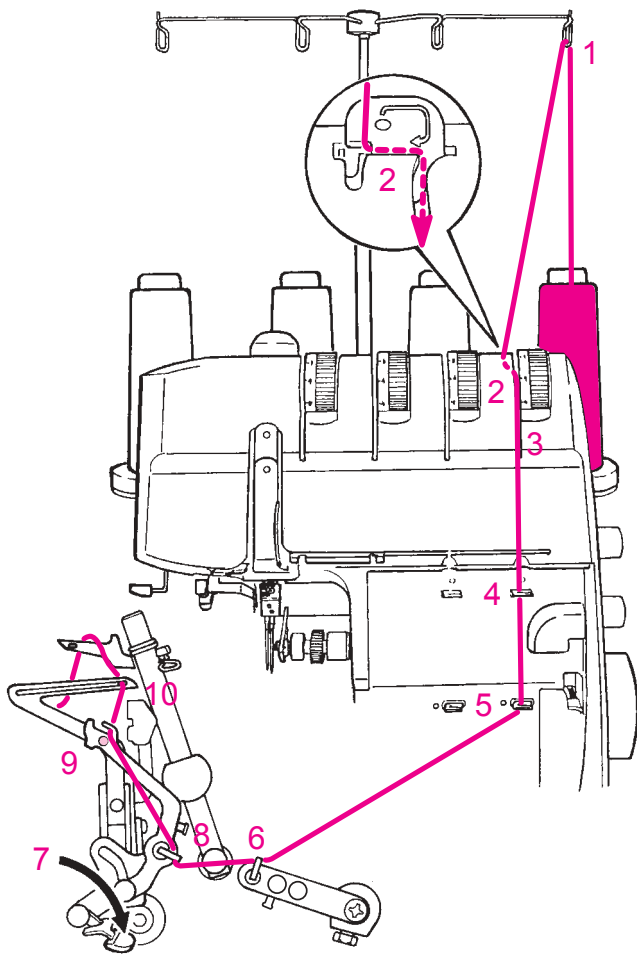
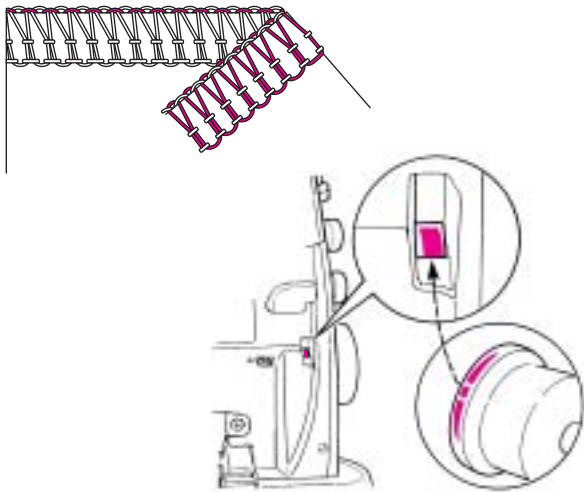

2. Unterer Greiferfaden, rote Markierungen

Drehen Sie das Handrad in der vom Pfeil angegebenen Richtung bis die rote Stop - Marke genau im Fenster der Handrad - Positionsanzeige zentriert ist. Fadenspule anleitungsgemäss auf den Spulenhalterstift stecken.

- (1) Faden von der Spule aufnehmen und von hinten nach vorne in die Führung legen.
- (2) Erste Maschinenführung einfädeln.
- (3) Faden der Rille entlang führen.
- (4, 5, 6) Faden in die Führungen.
- (7) Hebel der Untergreifer- Einfädelautomatik nach unten drücken.
- (8, 9) Führung einfädeln. Faden in den Schlitz der Untergreifer- Einfädelautomatik 10 legen. Den Hebel der Einfädelautomatik nach oben drücken, um ihn zurück in seine Ausgangslage zu bringen.
- (10) Den Untergreifer einfädeln und den Faden unter den Nähfuss legen.

⚠ **Hinweis:** Muss der untere Greiferfaden bei Nähunterbrüchen neu eingefädelt werden, beide Nadelfäden beim Nadelöhr abschneiden und entfernen. Zuerst den Greifer einfädeln, anschliessend die Nadelfäden einfädeln.

2. Fil de boucleur inférieur, repères rouges

Tournez le volant dans le sens de la flèche jusqu'au stop rouge qui doit se trouver ensuite exactement au centre dans la fenêtre du volant. Enfiler la bobine sur la broche conformément aux instructions.

- (1) Prendre du fil à partir de la bobine et le faire passer de l'arrière vers l'avant dans le guide.
- (2) Enfiler le premier guide de la machine.
- (3) Faire passer le fil le long de la rainure.
- (4, 5, 6) Guider le fil en suivant les différents points d'enfilage.
- (7) Presser le levier de l'enfilage automatique du boucleur inférieur vers le bas.
- (8, 9) Enfiler le guide. Placer le fil dans la fente de l'enfilage automatique du boucleur inférieur. Pousser le levier d'enfilage automatique vers le haut pour le faire revenir dans sa position initiale.
- (10) Enfiler le boucleur inférieur, puis glisser le fil sous le pied-de-biche.

⚠ **Indication:** s'il est nécessaire, lors d'une interruption de couture, de procéder à un nouvel enfilage du fil du boucleur inférieur, il faut couper et enlever les deux fils d'aiguilles au niveau du chas de l'aiguille. Enfiler d'abord le boucleur, puis les fils d'aiguilles.

2. Filo del crochet inferiore, marcatura rosse

Girare il volantino nella direzione indicata dalla freccia, finché appare la marcatura rossa nell'oblò dell'indicatore del volantino.

Mettere la spoletta sul perno porta-filo.

- (1) Tirare il filo dalla spola ed passarlo da dietro in avanti nella guida dell'asta .
- (2) Infilare la prima guida della macchina.
- (3) Portare il filo lungo la fessura.
- (4, 5, 6) Passare il filo nelle guide.
- (7) Abbassare la levetta dell'infilatore automatico del crochet inferiore.
- (8, 9) Infilare la guida. Far passare il filo nell'intaglio dell'infilatore del crochet inferiore. Alzare la levetta dell'infilatore automatico per farlo tornare nella sua posizione originale.
- (10) Infilare la cruna del crochet inferiore e mettere il filo sotto il piedino.

⚠ **Indicazione:** Se il crochet inferiore deve essere infilato nuovamente (p.es. dopo rottura del filo, ecc.) bisogna tagliare i fili dei due aghi vicino alla cruna e toglierli. Infilare prima il crochet e poi i due aghi.

2. Ondergrijperdraad, rode markeringen

Draai het handwiel in de door de pijl aangegeven richting tot de rode stop-markering precies in het venster van de handwielpositie-indicator is gecentreerd.

Garenklos zoals afgebeeld op de kloshouderstift zetten.

- (1) Draad vasthouden en van achter naar voor in de geleiding leggen.
- (2) Eerste machinegeleiding inrijgen.
- (3) Draad door de gleuf trekken.
- (4, 5, 6) Draad in de geleidingen.
- (7) Hendel van de ondergrijper-inrijgautomaat naar beneden drukken.
- (8, 9) Geleiding inrijgen. Draad in de gleuf van de ondergrijper-inrijgautomaat leggen. De hendel van de inrijgautomaat naar boven drukken, zodat deze weer in de oorspronkelijke stand staat.
- (10) De ondergrijper inrijgen en de draad onder de naaivoet leggen.

⚠ **Attentie:** Wanneer de ondergrijperdraad opnieuw moet worden ingeregen, de naaldraden bij het oog van de naald afknippen en verwijderen. Eerst de grijper inrijgen, vervolgens de naalden.

3.1. Einfädeln 4/3 Faden OL (Stich No.1-8)

3.1. Enfilage du point de surjet à 4/3 fils (points no.1-8)

3.1. Infilatura punto overlock a 4/3 fili (punto n.1- 8)

3.1. Inrijgen 4/3-draads overlock (steek nr.1-8)

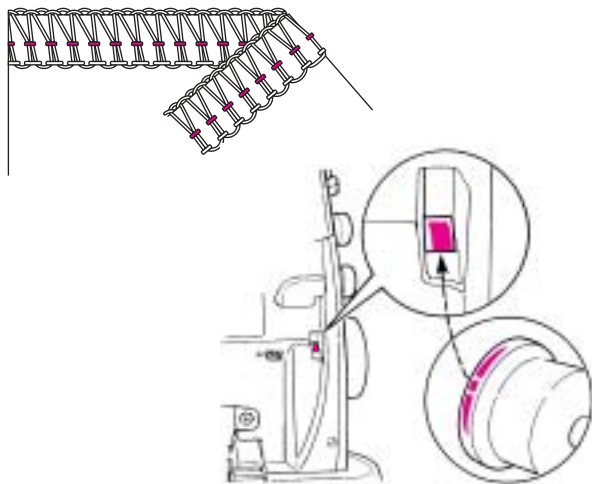

3. Rechte Nadel, grüne Markierungen

Drehen Sie das Handrad in der vom Pfeil angegebenen Richtung bis die rote Stop - Marke genau im Fenster der Handrad - Positionsanzeige zentriert ist.

Fadenspule anleitungsgemäss auf den Spulenhalterstift stecken.

- (1) Faden von der Spule aufnehmen und von hinten nach vorne in die Führung legen.
- (2) Erste Maschinenführung einfädeln.
- (3) Faden der Rille entlang führen.
- (4, 5) Den Faden unter die Führungsleiste und in den unteren Fadengeber legen.
- (6) Führung einfädeln.
- (7) Führung am Nadelhalter einfädeln.
- (8) Rechte Nadel von vorne nach hinten einfädeln (Benützen Sie den Automatischen Nadeleinfädler, wie auf Seite 33 beschrieben).
- (9) Faden unter den Nähfuss legen.

3. Aiguille de droite, repères verts

Tournez le volant dans le sens de la flèche jusqu'au stop rouge qui doit se trouver ensuite exactement au centre dans la fenêtre du volant. Enficher la bobine sur la broche conformément aux instructions.

- (1) Prendre du fil à partir de la bobine et le faire passer de l'arrière vers l'avant dans le guide.
- (2) Enfiler le premier guide de la machine.
- (3) Faire passer le fil le long de la rainure.
- (4, 5) Guidez le fil sous la barre guide et dans le donneur de fil inférieur.
- (6) Faire passer le fil dans le guide.
- (7) Faire passer le fil dans le guide du porte-aiguille.
- (8) Enhebrar la aguja derecha de adelante hacia atrás (utilice el enhebra-agujas automático, como descrito en la página 33).
- (9) Glisser le fil sous le pied-de-biche.

3. Ago destro, marcatura verdi

Girare il volantino nella direzione indicata dalla freccia, finché appare la marcatura rossa nell'oblò dell'indicatore del volantino.

Mettere la spoletta sul perno porta-filo.

- (1) Tirare il filo dalla spola ed passarlo da dietro in avanti nella guida dell'asta.
- (2) Infilare la prima guida della macchina.
- (3) Portare il filo lungo la fessura.
- (4, 5) Passare il filo sotto il listello guida e sopra il tendifilo inferiore.
- (6) Infilare la guida.
- (7) Infilare la guida sul morsetto dell'ago.
- (8) Infilare l'ago destro da davanti (adoperare l'infilatore automatico come descritto a pagina 33).
- (9) Mettere il filo sotto il piedino.

3. Rechternaald, groene markeringen

Draai het handwiel in de door de pijl aangegeven richting tot de rode stop-markering precies in het venster van de handwielpositie-indicator is gecentreerd.

Garenklos zoals afgebeeld op de kloshouderstift zetten.

- (1) Draad vasthouden en van achter naar voor in de geleiding leggen.
- (2) Eerste machinegeleiding inrijgen.
- (3) Draad door de gleuf trekken.
- (4, 5) Leg de draad onder de geleidingsrand en in de onderste draadhevel.
- (6) Geleiding inrijgen.
- (7) Geleiding aan de naaldhouder inrijgen.
- (8) Rijg de rechternaald van voor naar achter in (gebruik de automatische naaldinrijger, zoals op blz. 33 beschreven).
- (9) Draad onder de naaivoet leggen.

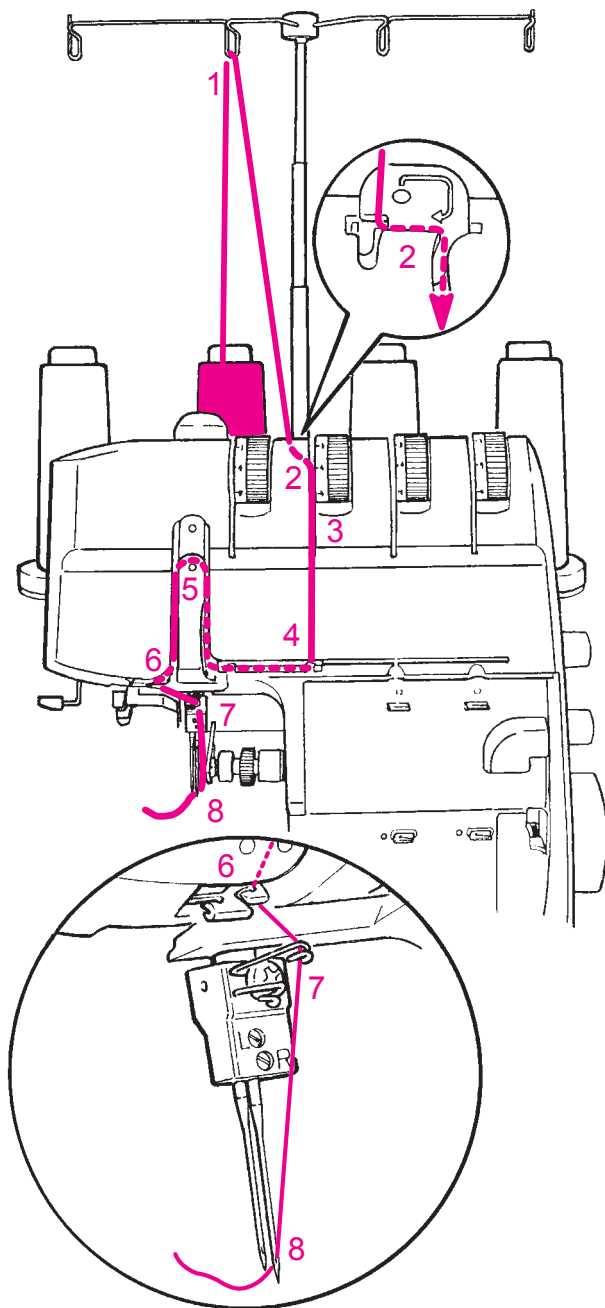

3.1. Einfädeln 4/3 Faden OL (Stich No.1-8)

3.1. Enfilage du point de surjet à 4/3 fils (points no.1-8)

3.1. Infilatura punto overlock a 4/3 fili (punto n.1- 8)

3.1. Inrijgen 4/3-draads overlock (steek nr.1-8)

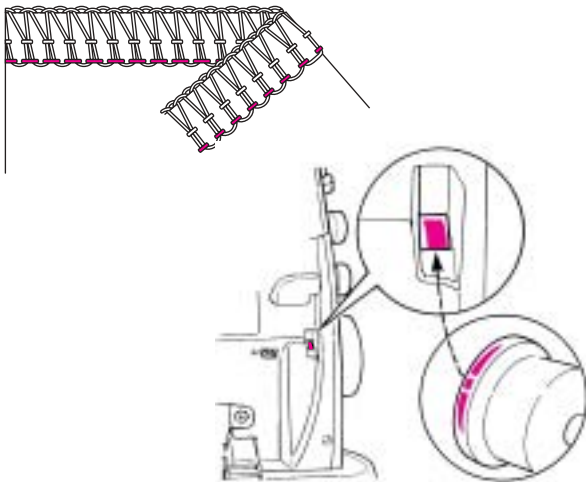

4. Linke Nadel, gelbe Markierungen

Drehen Sie das Handrad in der vom Pfeil angegebenen Richtung bis die rote Stop - Marke genau im Fenster der Handrad - Positionsanzeige zentriert ist. Fadenspule anleitungsgemäss auf den Spulenhalterstift stecken.

- (1) Faden von der Spule aufnehmen und von hinten nach vorne in die Führung legen.
- (2) Erste Maschinenführung einfädeln.
- (3) Faden der Rille entlang führen.
- (4, 5) Den Faden unter die Führungsleiste und in den unteren Fadengeber legen.
- (6) Führung einfädeln.
- (7) Führung am Nadelhalter einfädeln.
- (8) Linke Nadel von vorne nach hinten einfädeln (Benützen Sie den Automatischen Nadeleinfädler, wie auf Seite 33 beschrieben).
- (9) Faden unter den Nähfuss legen. Nähfuss zurückschwenken und senken. Nach dem Einfädeln Obermesser senken und Greiferdeckel schliessen.

⚠ **Hinweis:** Muss der untere Greiferfaden neu eingefädelt werden, beide Nadelfäden beim Nadelöhr abschneiden und entfernen. Zuerst den Greifer einfädeln, anschliessend die Nadeln.

4. Aiguille de gauche, repères jaunes

Tournez le volant dans le sens de la flèche jusqu'au stop rouge qui doit se trouver ensuite exactement au centre dans la fenêtre du volant. Enfiler la bobine sur la broche conformément aux instructions.

- (1) Prendre du fil à partir de la bobine et le faire passer de l'arrière vers l'avant dans le guide.
- (2) Enfiler le premier guide de la machine.
- (3) Faire passer le fil le long de la rainure.
- (4, 5) Guidez le fil sous la barre guide et dans le donneur de fil inférieur.
- (6) Faire passer le fil dans le guide.
- (7) Faire passer le fil dans le guide du porte-aiguille.
- (8) Enfiler l'aiguille de gauche, d'avant en arrière. (pour l'utilisation de l'enfile-aiguille automatique voir page 33).
- (9) Glisser le fil sous le pied-de-biche. Remettre le pied à sa position normale, puis l'abaisser. Après l'enfilage, abaisser le couteau supérieur et refermer le couvercle du boucleur.

⚠ **Indication:** s'il est nécessaire d'enfiler une nouvelle fois le fil inférieur de boucleur, couper les deux fils d'aiguilles près du chas et enlever. Enfiler d'abord le boucleur, ensuite les aiguilles.

4. Ago sinistro, marcatura gialle

Girare il volantino nella direzione indicata dalla freccia, finché appare la marcatura rossa nell'oblò dell'indicatore del volantino. Mettere la spoletta sul perno porta-filo.

- (1) Tirare il filo dalla spola ed passarlo da dietro in avanti nella guida dell'asta.
- (2) Infilare la prima guida della macchina.
- (3) Portare il filo lungo la fessura.
- (4, 5) Passare il filo intorno alla guida inferiore e sopra il tendifilo superiore.
- (6) Infilare la guida.
- (7) Infilare la guida sul morsetto dell'ago.
- (8) Infilare l'ago sinistro da davanti (adoperare l'infilatore automatico come descritto a pagina 33).
- (9) Mettere il filo sotto il piedino. Girare il piedino nella posizione diritta ed abbassarlo. Dopo l'infilatura abbassare il coltello superiore e chiudere il coperchio dei crochet.

⚠ **Indicazione:** Se il crochet inferiore deve essere infilato nuovamente (p.es. dopo rottura del filo, ecc.) bisogna tagliare i fili dei due aghi vicino alla cruna e toglierli. Infilare prima il crochet e poi i due aghi.

4. Linkernaald, gele markeringen

Draai het handwiel in de door de pijl aangegeven richting tot de rode stop-markering precies in het venster van de handwielpositie-indicator is gecentreerd.

- Garenklos zoals afgebeeld op de kloshouderstift zetten.
- (1) Draad vasthouden en van achter naar voor in de geleiding leggen.
 - (2) Eerste machinegeleiding inrijgen.
 - (3) Draad door de gleuf trekken.
 - (4, 5) Leg de draad onder de geleidingsrand en in de bovenste draadhevel.
 - (6) Geleiding inrijgen.
 - (7) Geleiding aan de naaldhouder inrijgen.
 - (8) Rij de linkernaald van voor naar achter in (gebruik de automatische naaldinrijger, zoals op blz. 33 beschreven).
 - (9) Draad onder de naaivoet leggen. Naaivoet terugdraaien en laten zakken. Na het inrijgen het bovenmes naar beneden zetten en het grijperdeksel sluiten.

⚠ **Attentie:** Wanneer de ondergrijper opnieuw moet worden ingereggen, beide naaldraden bij het oog van de naald afknippen en verwijderen. Eerst de grijper inrijgen, daarna de naalden.

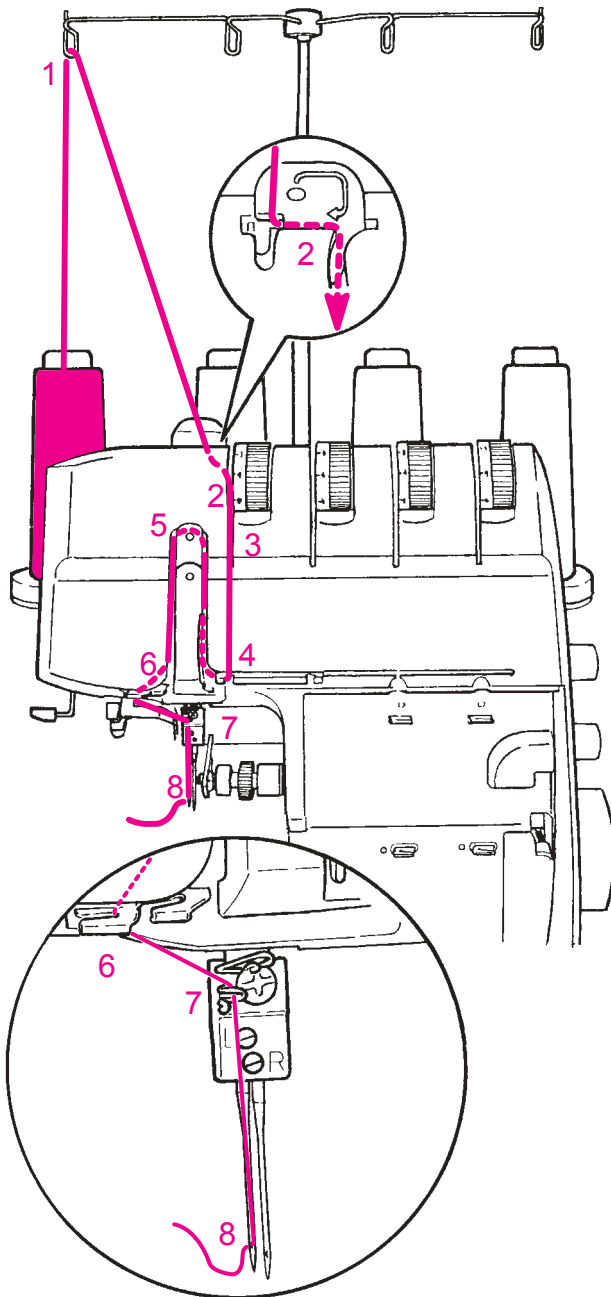

3.2. Einfädeln 2 Faden OL (Stich No. 9-15)

3.2. Enfilage du point de surjet à 2 fils (points no. 9-15)

3.2. Infilatura punto overlock a 2 fili (punto n.9-15)

3.2. Inrijgen 2-draads overlock (steek nr.9-15)

3

Obergreiferabdeckung

2 Faden Overlock Stiche werden genau wie 3 / 4-Faden Stiche eingefädelt. Einzig der Untergreiferfaden (blau) muss nicht eingelegt werden. Anstelle dieses Fadens wird die Obergreiferabdeckung montiert.

Die Obergreiferabdeckung ermöglicht das Nähen von Stichen mit einem Greiferfaden, wie zum Beispiel: 2-Faden-Rollsäum, 2-Faden Flachnaht und Overlock.

- Handrad drehen um Nadeln tiefzustellen.

- ▲ • **Maschine ausschalten, Hauptschalter auf „0“.**

- Greiferdeckel öffnen

- Die Obergreiferabdeckung (Zubehör im Greiferdeckel) auf den Obergreiferarm (A) stecken.

- Metalllasche der Obergreiferabdeckung auf den Stift (B) am Obergreifer einrasten.

- Den Draht von hinten in das Obergreiferrohr (C) führen.

- Der Obergreifer wird so zum Blindgreifer, das heisst, er führt keinen Faden, lenkt aber den Untergreiferfaden so um, dass dieser die ganze Stoffkante umschlingt.

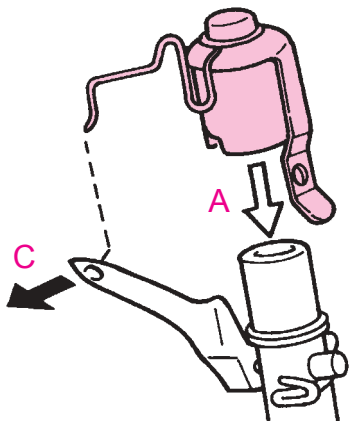

Recouvrement du boucleur supérieur

L'enfilage pour des points de surjet à 2 fils est identique à celui pour les points à 3 et 4 fils. Seule différence, le fil du boucleur inférieur (bleu) ne doit pas être enfilé. Le couvercle du boucleur supérieur sera monté en lieu et place de ce fil.

Le recouvrement du boucleur supérieur permet de coudre des points avec un fil de boucleur, comme par exemple: l'ourlet roulé à 2 fils, la couture plate à 2 fils et le surjet.

- Tourner le volant pour mettre les aiguilles en position basse.

- ▲ • **Couper le circuit de la machine en mettant le commutateur principal sur „0“.**

- Ouvrir le couvercle du boucleur.

- Placer le recouvrement, (accessoire rangé dans le couvercle des boucleurs), sur le levier du boucleur supérieur (A).

- Encliqueter la languette métallique du couvercle du boucleur supérieur sur la tige (B) du boucleur supérieur.

- Faire passer le fil en métal par l'arrière dans le chas du boucleur supérieur (C).

- Le boucleur supérieur devient ainsi un contre-boucleur, c'est-à-dire qu'il n'entraîne rien, mais il modifie la direction du fil du boucleur inférieur de telle sorte que le bord du tissu soit entièrement surfilé.

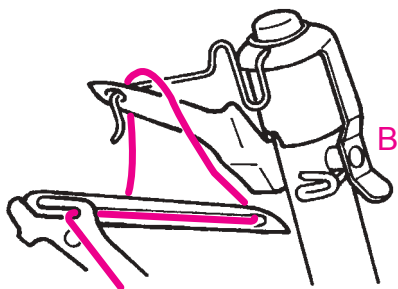

Copertura del crochet superiore

Punti overlock a 2 fili vengono infilati nello stesso modo come i punti a 3 e 4 fili, ma senza il filo del crochet superiore. Sul crochet superiore viene montato il dispositivo di copertura. La copertura del crochet superiore permette di eseguire cuciture con un solo filo del crochet, come per es. un orlino arrotolato a due fili, una cucitura piatta a due fili ed una cucitura overlock a due fili.

- Girare il volantino per abbassare gli aghi.

- ▲ • **Spegnere la macchina, interruttore principale su „0“.**

- Aprire il coperchio del crochet.

- Mettere la copertura del crochet superiore (tra gli accessori nel coperchio del crochet) sul crochet superiore (A).

- Montare la copertura del crochet superiore come illustrato e fissarlo, facendolo incastrare nel perno (B).

- Inserire la punta del filo metallico nella cruna del crochet superiore (C).

- Il crochet superiore diventa crochet cieco, cioè il crochet non può guidare un filo, aiuta però a deviare il filo del crochet inferiore in modo che questo possa avvolgere tutto il bordo della stoffa.

Bovengrijperafdekking

2-draads overlocksteken worden net als 3/4-draads overlocksteken ingereggen. Alleen de ondergrijperdraad (blauw) hoeft niet ingereggen te worden. In plaats van deze draad wordt de bovengrijperafdekking bevestigd.

Wanneer de bovengrijperafdekking wordt bevestigd, kan met één grijperdraad worden genaaid, bijv. een 2-draads rolzoom, 2-draads platte naad en overlock.

- Aan het handwiel draaien om de naalden in de laagste stand te zetten.

- ▲ • **Machine uitschakelen, hoofdschakelaar op '0'.**

- Grijperdeksel openen.

- Bovengrijperafdekking (toebehoren in het grijperdeksel) op de bovengrijperarm (A) zetten.

- Het metalen lipje van de bovengrijperafdekking moet op de pin (B) van de bovengrijper vast komen te zitten.

- Het haakje van achteren in het oog van de bovengrijper (C) steken.

- De bovengrijper wordt op deze manier een blinde grijper, d.w.z. hij geleidt geen garen, maar draait de ondergrijperdraad, zodat deze om de hele stofrand valt.

3.3. Rollsäumen (Stich No. 7, 8 & 13)

3.3. Ourlets roulés (points no. 7, 8, 13)

3.3. Orlo arrotolato (punto n. 7, 8, 13)

3.3. Rolzomen (steek nr. 7, 8, 13)

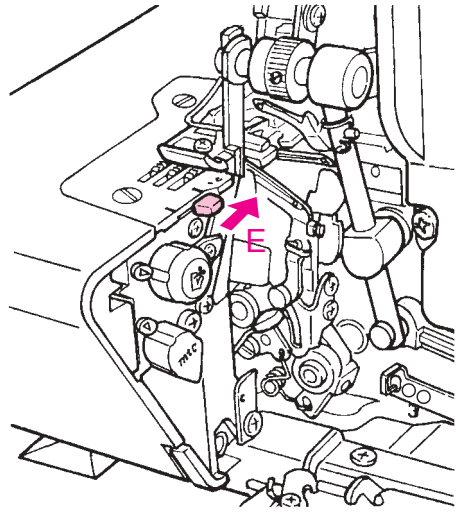
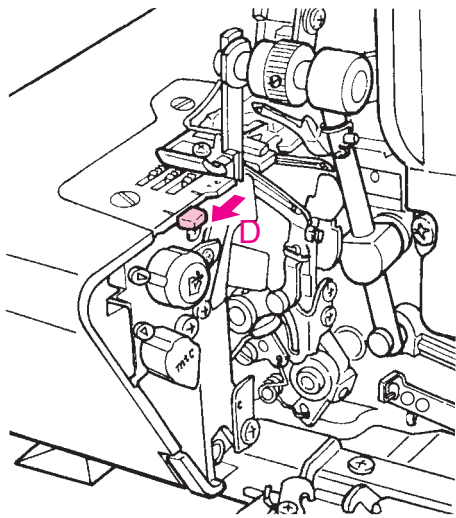

Rollsäumen

Ein Rollsaum wird erzeugt indem bei einem regulären Overlockstich die Stichzunge zurückgezogen wird und die Fadenspannung des Untergreifers erhöht wird.

- Drehen Sie das Handrad in der vom Pfeil angegebenen Richtung bis die rote Stop - Marke genau im Fenster der Handrad - Positionsanzeige zentriert ist.
- Zum Rollsäumen den Stichwahlhebel bis zur vorderen Markierung auf der Stichplatte vom Nähfuß wegziehen (D).
- Zum Overlocken den Stichwahlhebel bis zur hinteren Markierung auf der Stichplatte zum Nähfuß hinschieben (E).

Der Stichwahlhebel für Rollsaum ist in der Stichplatte integriert. Die Stoffkante wird während des Nähens um die feine Nadel gerollt, es entsteht ein dekorativer Abschluss oder eine feine Naht.

Besonders geeignet sind Rollsäume an Foulards, Schals, Lingerie, weiten Abendkleidern oder an feinen Vorhängen sowie Servietten.

Ourlets roulés

On obtient un ourlet roulé avec un point de surjet standard en retirant la languette du point et en augmentant la tension du fil du boucleur inférieur.

- Tournez le volant dans le sens de la flèche jusqu'au stop rouge qui doit se trouver ensuite exactement au centre dans la fenêtre du volant.
- Pour exécuter des ourlets roulés, il faut amener le levier sélecteur vers le pied-de-biche jusqu'au repère avant de la plaque à aiguille (D).
- Pour exécuter des surjets, il faut pousser le levier sélecteur du pied-de-biche jusqu'au repère arrière de la plaque à aiguille (E).

Le levier sélecteur pour l'ourlet roulé est intégré dans la plaque à aiguille. Durant la couture, le bord du tissu s'enroule autour de la fine aiguille en formant ainsi une finition décorative ou une couture fine.

Les ourlets roulés conviennent particulièrement sur des foulards, des cache-nez, sur de la lingerie, des robes de soirée amples ou des rideaux fins ainsi que sur des serviettes.

Orlo arrotolato

Per ottenere l'orlo arrotolato bisogna disattivare la linguetta sulla placca ago (levetta) ed aumentare la tensione del crochet inferiore.

- Girare il volantino nella direzione indicata dalla freccia, finché appare la marcatura rossa nell'oblò dell'indicatore del volantino.
- Per l'orlino arrotolato spostare la levetta in avanti (allontanandosi dal piedino) fino alla marcatura (D) sulla placca d'ago.
- Per il punto overlock spostare la levetta verso il piedino fino alla marcatura (E) sulla placca d'ago.

La levetta è integrata nella placca d'ago. Durante la cucitura il bordo della stoffa viene automaticamente arrotolato e si forma una rifinitura decorativa. Orli arrotolati sono molto decorativi e particolarmente adatti per la rifinitura di foulard, sciarpe, biancheria intima, vestiti da sera, tende leggere o tovaglioli.

Rolzomen

Een rolzoom ontstaat als bij een normale overlocksteek de steeknaald wordt teruggezet (schuif de hevel naar u toe) en de draadspanning van de ondergrijper wordt verhoogd.

- Draai het handwiel in de door de pijl aangegeven richting tot de rode stop-markering precies in het venster van de handwielpositie-indicator is gecentreerd.
- Voor rolzomen de steekkeuzehevel tot aan de voorste markering op de steekplaat van de naaivoet wegschuiven (D).
- Voor overlocken de steekkeuzehevel tot aan de achterste markering op de steekplaat naar de naaivoet toeschuiven (E).

De steekkeuzehevel voor rolzomen is in de steekplaat geïntegreerd. De stofkant wordt tijdens het naaien om de dunne naald gerold. Op deze manier ontstaat een sierrand of fijne naad. Rolzomen zijn vooral geschikt voor foulards, shawls, ondergoed, wijdvallende avondjurken, dunne gordijnen of servetten.

3.4. Nähprobe - Overlock

3.4. Essai de couture - surjet

3.4. Prova di cucito - punto overlock

3.4. Proeflapje - Overlock

3

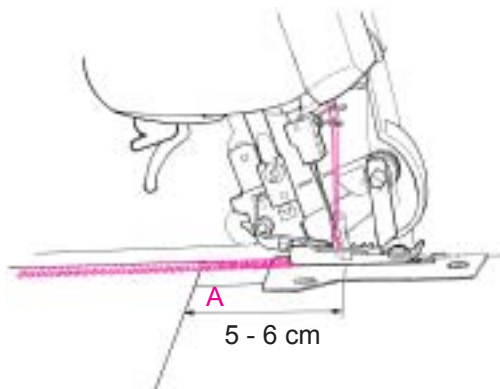

Nähprobe

Nach dem Einfädeln eine Nähprobe machen. Die Nähprobe auf doppeltem Stoff nähen, um das Stichbild und die Fadenspannung richtig beurteilen zu können.

- Die Maschine einschalten („I“).
- Stichlänge, Differential, Messerposition.
- Obermesser senken.
- Nähfuß senken.
- Die Nähfußspitze mit dem Daumen leicht anheben und den Stoff unter den Fuss, vor das Messer legen. Den Nähfuß senken und nähen.
- Am Nähende über die Kante hinausgehen, bis sich eine ca. 5-6 cm lange Kette gebildet hat (A).
- Das Nähgut mit der linken Hand fassen und die Fadenkette über den Fadenabschneider ziehen (B).

** Beim Gebrauch von Fäden wie Cordonnet und ähnlichen, diese nur als Greiferfäden verwenden, die Fadenkette vorsichtig (C) von Hand wegziehen, um ein Anhängen an der Stichplatte zu vermeiden.

Essai de couture

Après l'enfilage, effectuer un essai de couture sur une double couche de tissu afin de pouvoir mieux juger de la formation du point et de la tension de fil.

- Mettre la machine sous tension („I“).
- Régler toutes les tensions de fil sur 4.
- Régler la longueur de point, l'entraînement différentiel, la position du couteau (voir page suivante).
- Abaisser le couteau supérieur
- Abaisser le pied-de-biche.
- Soulever légèrement la pointe du pied-de-biche avec le pouce, puis faire glisser le tissu sous le pied, devant le couteau. Abaisser le pied-de-biche, puis coudre.
- Une fois l'extrémité de l'ouvrage atteinte, piquer au-delà du bord (A) de façon à former une chaînette d'env. 5-6 cm.
- Saisir l'ouvrage de la main gauche et faire passer la chaînette sur le coupe-fil (B).

** En cas d'emploi de fils (dans les boucleurs) comme le cordonnet ou similaires, retirer la chaînette de fil (C) à la main pour éviter l'accrochage dans la plaque à aiguille.

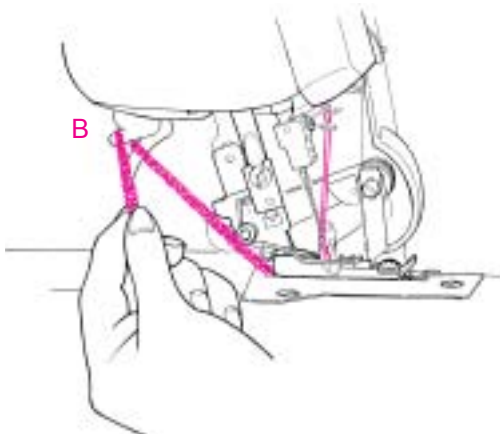

Prova di cucito

Al termine dell'infilatura, si consiglia di fare una prova di cucito. Eseguire la prova di cucito sempre su due strati di stoffa, per giudicare bene la formazione del punto e la tensione.

- Accendere la macchina, interruttore principale su („I“).
- Regolare le tensioni.
- Lunghezza del punto, trasporto differenziale, posizione del coltello.
- Abbassare il coltello superiore.
- Abbassare il piedino.
- Alzare la punta del piedino con il pollice e posizionare la stoffa sotto il piedino, davanti al coltello. Abbassare il piedino e cucire.
- Alla fine della stoffa continuare a cucire oltre il bordo e formare una catenella di 5-6 cm (A).

• Prendere il lavoro con la mano sinistra e tirare la catenella sopra il taglia-filo (B).

** Usare filo perlato o filati simili solo nei crochet. Tirare la catenella (C) con la mano per evitare che essa si attacchi alla placca d'ago.

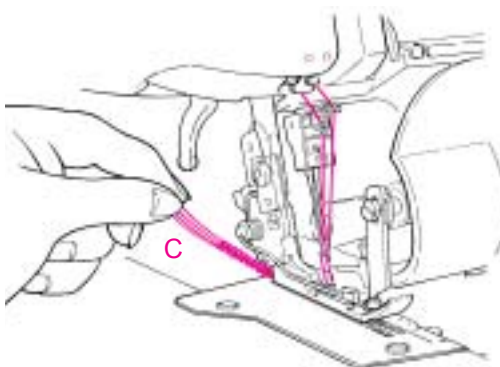

Proeflapje

Maak na het inrijgen een proeflapje. Naai dit met een dubbele laag stof, zodat u de steekvorming en draadspanning goed kunt beoordelen.

- Machine inschakelen ('I').
- Alle draadspanningen instellen.
- Steeklengte, differentieel-transport, mespositie instellen.
- Bovenmes naar beneden zetten.
- Naaivoet laten zakken.
- De punt van de naaivoet met uw duim iets optillen en de stof onder de naaivoet, voor het mes leggen. Naaien.
- Bij naadeinde over de rand naaien, tot u een ketting van ong. 5-6 cm heeft (A).
- De stof met de linkerhand vasthouden en de draadketting over de draadafsnijder trekken (B).

** Bij het gebruik van speciaal garen zoals cordonnet e.d., dit alleen als grijperdraad gebruiken. De draadketting (C) met de hand wegtrekken om te vermijden, dat deze aan de steekplaat blijft hangen.

3.5. Feineinstellen Fadenspannungen - OL Stiche

3.5. Réglage fin de la tension du fil – points de surjet

3.5. Regolazione della tensione dei fili - punti overlock

3.5. Fijnafstelling draadspanningen - Overlocksteken

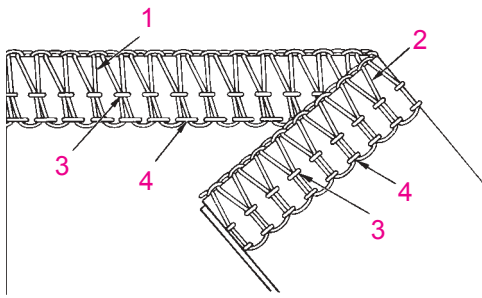

Nähprobe prüfen

4/3 Faden OL

1. Oberer Greiferfaden (blau).
2. Unterer Greiferfaden (rot).
3. Rechter Nadelfaden (grün).
4. Linker Nadelfaden (gelb).

Die Fadenspannung ist richtig eingestellt, wenn sich die beiden Greiferfäden genau an der Stoffkante treffen. Die Nadelfäden sind als Linien von geraden Stichen erkennbar und machen die Naht haltbar und trotzdem dehnbar.

Controllo prova del cucito

Overlock a 4/3 fili

1. Filo del crochet superiore (blu)
2. Filo del crochet inferiore (rosso)
3. Filo dell'ago destro (verde)
4. Filo dell'ago sinistro (giallo)

La tensione è regolata correttamente, se i due fili dei crochet si annodano esattamente sul margine tagliato della stoffa. I fili degli aghi formano due linee di punti diritti, che rendono la cucitura solida ed allo stesso tempo elastica.

Vérification de l'essai de couture

Surjet à 4/3 fils

1. Fil de boucleur supérieur (bleu).
2. Fil de boucleur inférieur (rouge).
3. Fil d'aiguille de droite (vert).
4. Fil d'aiguille de gauche (jaune).

La tension de fil est réglée correctement si les deux fils des boucleurs se croisent exactement au bord du tissu. Les fils d'aiguilles se distinguent en formant des lignes de points droits et assurent une couture durable et quand même extensible.

Proeflapje controleren

4/3-draads overlock

1. Bovengrijperdraad (blauw)
2. Ondergrijperdraad (rood)
3. Rechter naalddraad (groen)
4. Linker naalddraad (geel)

De draadspanning is correct ingesteld wanneer de beide grijperdraden op de stofkant samenvallen. De naalddraden zijn als een lijn van rechte steken zichtbaar en zorgen voor een duurzame en rekbare naad.

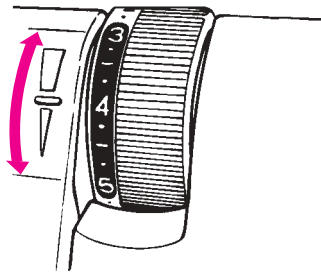

Fadenspannung

Die Fadenspannung muss den verschiedenen Arten von Nähgut angepasst werden. Die Grundspannung für die meisten Stoffe und Fäden liegt zwischen 3 und 5. Sie kann stärker davon abweichen, wenn Spezialfäden wie Cordonnet, Perl-garn, Bauschgarn oder andere Effektgarnen verwendet werden. Dekorative Garne nur als Greiferfäden verwenden. Die Größe der Greiferöhre ist massgebend für die maximale Garnstärke.

In einem Bereich zwischen 1 und 9 kann die Fadenspannung stufenlos jeder Arbeit angepasst werden.

Drehung nach unten ergibt weniger Spannung.

Drehung nach oben ergibt mehr Spannung.

Tensione del filo

La tensione del filo deve essere adattata ai diversi materiali. La regolazione standard per la maggior parte dei materiali e dei fili varia tra 3 e 5. Filati decorativi, filanca ecc. richiedono spesso una regolazione particolare della tensione - con questi filati speciali i valori della tensione possono variare parecchio. Usare fili decorativo solo nei crochet. Lo spessore massimo del filo dipende dalla cruna dell'ago. La tensione del filo può essere adattata progressivamente tra 1-9 a qualsiasi tipo di lavorazione.

Girare la rotella verso il basso per ridurre la tensione.

Girare la rotella verso l'alto per aumentare la tensione.

Tension de fil

La tension de fil doit être adaptée aux différentes sortes d'ouvrage. La tension de base pour la plupart des tissus et fils s'établit entre 3 et 5. Elle peut s'en écarter davantage avec l'emploi de fils spéciaux comme le cordonnet, le coton perlé, le fil texturé ou d'autres fils produisant certains effets. Les fils décoratifs seront utilisés uniquement dans les boucleurs. L'importance du chas des boucleurs détermine l'épaisseur maximale du fil.

Dans la zone entre 1 et 9, la tension de fil peut être adaptée progressivement à chaque travail.

La rotation vers le bas diminue la tension.

La rotation vers le haut augmente la tension.

Draadspanning

De draadspanning moet aan de verschillende soorten materiaal worden aangepast. De basisspanning voor de meeste stoffen en garens ligt tussen 3 en 5. De spanning kan van deze instelling afwijken wanneer speciale garens zoals cordonnet, parelgaren, filamentgaren of andere siergarens worden gebruikt. Gebruik siergarens alleen voor de grijpers. De grootte van het grijperoog is beslissend voor de maximale garendikte. In een bereik tussen 1 en 9 kan de draadspanning traploos aan elk naaiwerk worden aangepast.

Door de knop naar beneden te draaien wordt de spanning verminderd.

Door de knop naar boven te draaien wordt de spanning verhoogd.

3.5. Feineinstellen Fadenspannungen - OL Stiche

3.5. Réglage fin de la tension du fil – points de surjet

3.5. Regolazione della tensione dei fili - punti overlock

3.5. Fijnafstelling draadspanningen - Overlocksteken

3

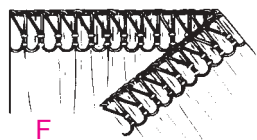
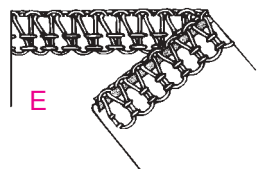

Fadenspannung anpassen

Die Fadenspannung jeweils nur um einen halben oder ganzen Wert verändern und wieder eine Nähprobe machen.

- Die Fadenverschlingung der Greiferfäden liegt auf der Unterseite:
Obere Greiferspannung (blau) anziehen, untere Greiferspannung (rot) lösen (A).
- Die Fadenverschlingung der Greiferfäden liegt auf der Oberseite:
Untere Greiferspannung (rot) anziehen, obere Greiferspannung (blau) lösen (B).
- Der rechte Nadelfaden bildet Schlingen auf der Unterseite:
Rechte Nadelspannung (grün) mehr anziehen (C)
- Der linke Nadelfaden bildet Schlingen auf der Unterseite:
Linke Nadelspannung (gelb) mehr anziehen (D).
- Die Stoffkante rollt sich leicht ein:
Beide Greiferspannungen (blau und rot) leicht lösen (E).
- Der Stoff wird beim Nähen zusammengezogen:
Rechte oder linke Nadelspannung (grün oder gelb) lösen (F).

Adaptation de la tension de fil

Modifier la tension de fil chaque fois seulement d'une demi-valeur ou d'une valeur entière, puis effectuer un nouvel essai.

- Le nouage des fils des boucleurs apparaît sur la face inférieure:
Augmenter la tension supérieure du boucleur (bleu), diminuer la tension inférieure du boucleur (rouge) (A).
- Le nouage des fils des boucleurs apparaît sur la face supérieure:
Augmenter davantage la tension inférieure du boucleur (rouge), diminuer la tension supérieure du boucleur (bleu) (B).
- Le fil d'aiguille de droite forme des boucles sur la face inférieure:
Augmenter davantage la tension d'aiguille de droite (vert) (C)
- Le fil d'aiguille de gauche forme des boucles sur la face inférieure:
Augmenter davantage la tension d'aiguille de gauche (jaune) (D).
- Le bord du tissu s'enroule facilement:
Desserrer légèrement les deux tensions des boucleurs (bleu et rouge) (E).
- Le tissu froncé lors de la couture:
Desserrer la tension d'aiguille de droite ou de gauche (vert ou jaune) (F).

Regolazione della tensione

Durante la regolazione modificare la tensione del filo solo di mezza/una unità ed eseguire nuovamente una prova di cucito.

- I fili dei crochet si annodano sul rovescio della stoffa:
Aumentare la tensione del filo (blu) del crochet superiore e diminuire la tensione del filo (rosso) del crochet inferiore (A).
- I fili dei crochet si annodano sul diritto della stoffa:
Aumentare la tensione del filo (rosso) del crochet inferiore e diminuire la tensione del filo (blu) del crochet superiore (B).
- Il filo dell'ago destro forma dei cappi sul rovescio della stoffa:
Aumentare la tensione del filo (verde) dell'ago destro (C).
- Il filo dell'ago sinistro forma dei cappi sul rovescio della stoffa:
Aumentare la tensione del filo (giallo) dell'ago sinistro (D).
- Il bordo della stoffa si arrotola:
Ridurre la tensione (blu e rosso) dei crochet (E).
- La cucitura increspa la stoffa:
Diminuire la tensione dell'ago destro (verde) o dell'ago sinistro (giallo) (F).

Draadspanning aanpassen

Verander de draadspanning altijd maar heel geleidelijk en maak daarna opnieuw een proeflapje.

- De grijperdraden zijn aan de onderkant verstrengeld:
bovengrijperspanning (blauw) verhogen, ondergrijperspanning (rood) verminderen (A).
- De grijperdraden zijn aan de bovenkant verstrengeld:
ondergrijperspanning (rood) verhogen, bovengrijperspanning (blauw) verminderen (B).
- De rechter naalddraad vormt lussen aan de onderkant:
rechter naaldspanning (groen) verhogen (C).
- De linker naalddraad vormt lussen aan de onderkant:
linker naaldspanning (geel) verhogen (D).
- De rand van de stof rolt iets op:
Beide grijperspanningen (blauw en rood) iets verminderen (E).
- De stof wordt tijdens het naaien samengetrokken:
Rechter of linker naaldspanning (groen of geel) verminderen (F).

3.6. Praktisches Nähen - Overlock

3.6. Couture - surjet

3.6. Cucito pratico - overlock

3.6. Praktisch naaien - Overlock

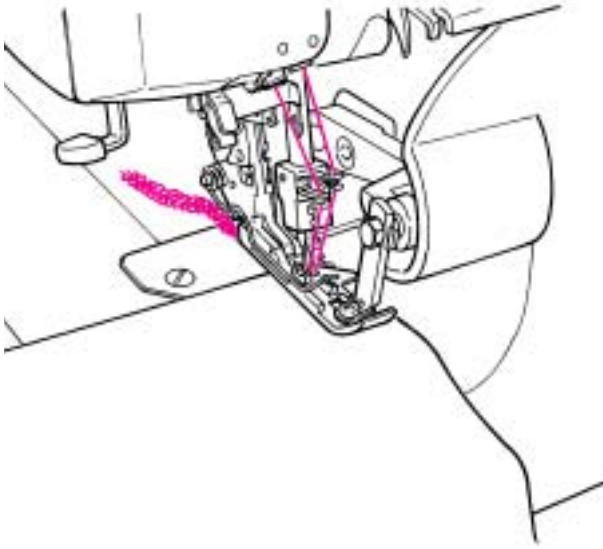

Fadenkette beim Nähbeginn einnähen

- Eine 3-4cm lange Fadenkette bilden.
- Nähgut einführen und einen Stich nähen.
- Nadeln einstechen (Nadeln unten).
- Nähfuss hochstellen.
- Die Fadenkette leicht straff ziehen und von links unter den Nähfuss (ev. in die Bandführung) legen.
- Nähfuss senken.
- Weiternähen, dabei die Fadenkette übernähen.
- Die Fadenkette nach ca. 2cm in die Messer führen und abschneiden.

Début de la couture, pose d'une chaînette de fil

- Former une chaînette de fil de 3-4cm de long.
- Introduire l'ouvrage et exécuter un point.
- Planter les aiguilles (aiguilles en bas).
- Relever le pied-de-biche.
- Tendre légèrement la chaînette de fil puis en partant de la gauche l'amener sous le pied-de-biche (év. la placer dans le guide pour rubans).
- Abaisser le pied-de-biche.
- Continuer la couture en surpiquant la chaînette de fil.
- Amener la chaînette de fil sous le couteau (dépasser d'env. 2cm) puis couper.

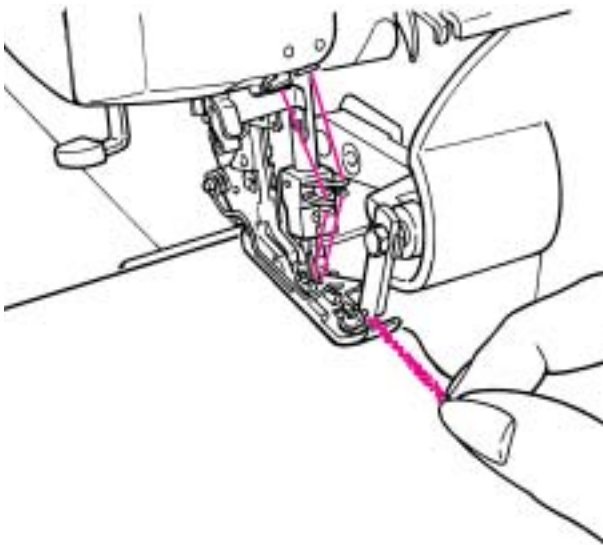

Fermare la catenella all'inizio della cucitura

- Cucire una catenella di 3 - 4 cm.
- Posizionare la stoffa e cucire un punto.
- Abbassare gli aghi.
- Alzare il piedino.
- Tirare la catenella leggermente e passarla da sinistra sotto il piedino (inserirli eventualmente nella guida-nastro del piedino).
- Abbassare il piedino.
- Cucire, comprendendo la catenella.
- Cucire circa 2cm, passare il resto della catenella davanti al coltello e tagliarla.

Draadketting bij naadbegin vastnaaien

- Een 3-4 cm lange draadketting naaien.
- Stof onder de naaivoet leggen en één steek naaien.
- Naalden in de stof zetten (naalden onder).
- Naaivoet omhoogzetten.
- De draadketting een beetje strak trekken en vanaf de linkerkant onder de naaivoet (evt. in de bandgeleiding) leggen.
- Naaivoet laten zakken.
- Verder naaien, tegelijkertijd over de draadketting naaien.
- De draadketting na ong. 2 cm onder de messen doortrekken en afsnijden.

3.6. Praktisches Nähen - Overlock

3.6. Couture - surjet

3.6. Cucito pratico - overlock

3.6. Praktisch naaien - Overlock

3

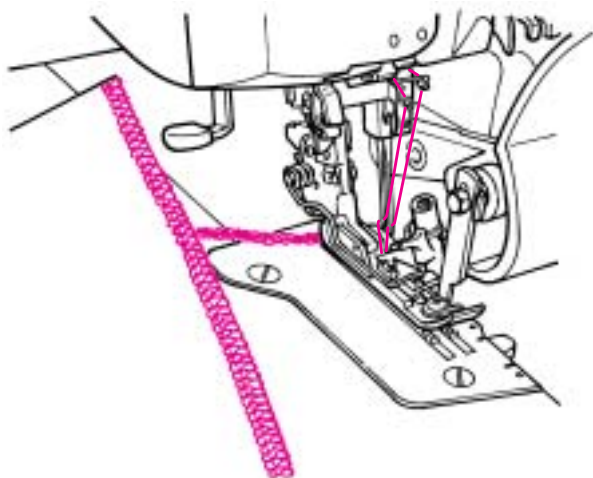

Fadenkette am Nähende einnähen

- Naht bis 1 Stich über die Stoffkante nähen.
- Nadeln hochstellen.
- Nähfuß hochstellen.
- Nähgut vorsichtig nach hinten wegziehen.
- Nähgut wenden und erneut unter den Nähfuß legen, so dass die Nadeln beim ersten Stich in den Stoff einstechen.
- Nähfuß senken.
- Ca. 3cm über die bestehende Naht nähen ohne Stoffkante und Fadenschlingen zu zerschneiden.
- Nähfußspitze anheben und Nähgut nach hinten drehen.
- Von der Stoffkante wegnähen.

Fin de la couture, pose d'une chaînette de fil

- Achever la couture en dépassant le bord du tissu d'un point.
- Relever les aiguilles.
- Relever le pied-de-biche.
- Retirer avec précaution l'ouvrage par l'arrière.
- Retourner l'ouvrage, le replacer sous le pied-de-biche de manière à ce que les aiguilles pénètrent dans le tissu dès le premier point.
- Abaisser le pied-de-biche.
- Piquer env. 3cm par-dessus l'emplacement déjà cousu sans couper le bord du tissu, ni les boucles de fil.
- Relever la pointe du pied-de-biche et amener l'ouvrage à l'arrière en tournant.
- Piquer en s'éloignant du bord du tissu.

Fermare la catenella alla fine della cucitura

- Cucire un punto oltre il limite della stoffa .
- Alzare gli aghi.
- Alzare il piedino.
- Togliere il lavoro con cautela, tirandolo indietro.
- Girare il lavoro e rimetterlo sotto il piedino - gli aghi devono penetrare la stoffa con il primo punto.
- Abbassare il piedino.
- Cucire circa 3 cm sopra la cucitura precedente, senza tagliare ne la stoffa ne i punti precedenti.
- Alzare la punta del piedino e voltare il lavoro indietro.
- Cucire via dal bordo della stoffa.

Draadketting bij naadeinde vastnaaien

- Naad tot één steek over de stofkant naaien.
- Naalden omhoogzetten.
- Naaivoet omhoogzetten.
- Naaierwerk voorzichtig naar achteren wegtrekken.
- Naaierwerk keren en opnieuw onder de naaivoet leggen, zodat de naalden bij de eerste steek in de stof steken.
- Naaivoet laten zakken.
- Ong. 3 cm over de reeds genaaide naad naaien, zonder hierbij in de stof of het garen te snijden.
- Punt van de naaivoet optillen en naaierwerk naar achteren draaien.
- Van de stofkant wegnaaien.

Endfadenketten sichern

Am Nähende eine ca 12cm lange Stichkette bilden. Diese entweder verknoten oder mit einer Wollnadel unter die letzten Stiche ziehen.

Fixation de l'extrémité de la chaînette de fil

Former, à l'extrémité de la couture, une chaînette de fil d'env. 12cm de longueur. Fixer celle-ci par un nœud ou la glisser sous les derniers point à l'aide d'une aiguille à laine.

Fermare la catenella finale

Formare alla fine della cucitura una catenella di circa 12 cm. Annodare la catenella oppure passarla con un ago per la lana sotto gli ultimi punti.

Draadketting afhechten

Bij naadeinde een ong. 12 cm lange draadketting naaien. Leg er een knoop in of trek de ketting met een wolnaald onder de laatste steken door.

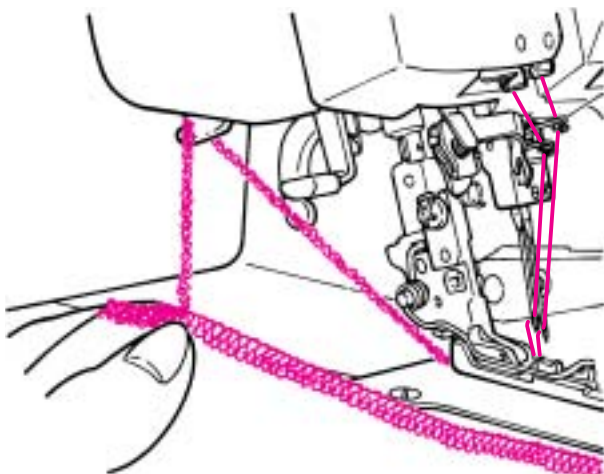

3.6. Praktisches Nähen - Overlock

3.6. Couture - surjet

3.6. Cucito pratico - overlock

3.6. Praktisch naaien - Overlock



Einreihen

Der Differentialtransport ermöglicht das Einreihen einer einzelnen feinen Stofflage. Zum Beispiel an Ärmeln, Bündchen, Passen, Spitzenbesätzen oder Volants.

Einstellung:

- Stich: 4-Faden Overlock
- Differentialtransport: 2
- Stichlänge: 3-4
- Nahtbreite: 2-3

Erhöhte Fadenspannungen (6-8) verstärken den Kräuseleffekt.



Fronçage

L'entraînement différentiel permet de froncer une fine couche de tissu, par exemple sur les manches, en bordure, sur les passepoils, sur les parmentures de dentelles ou sur les volants.

Réglage:

- Point: point de surjet à 4 fils
- Entraînement différentiel: 2
- Longueur de point: 3-4
- Largeur de couture: 2-3

Des tensions de fil accrues (6-8) renforcent l'effet de fronçage.

Arricciatura

Il trasporto differenziale permette di arricciare un singolo strato di stoffa leggera, p.es. maniche, polsini, rifiniture con pizzo o volant.

Regolazione:

- Punto: overlock a 4 fili
- Trasporto differenziale: 2
- Lunghezza del punto: 3-4
- Larghezza del punto: 2-3

La tensione più forte (6-8) aumenta l'arricciatura.

Rimpelen

Met het differentieel-transport kan een afzonderlijke, dunne laag stof worden gerimpeld. Bijvoorbeeld bij mouwen, boordjes, kanten beleg of volants.

Instelling :

- Steek: 4-draads overlock
- Differentieel-transport: 2
- Steeklengte : 3-4
- Naadbreedte: 2-3

Als de draadspanningen worden verhoogd (6-8), wordt het rimpel-effect versterkt.

Band annähen

Der Standardnähfuß ist mit einer Bandführung ausgerüstet. Während des Nähens kann ein bis 9mm breites Web- oder Gummiband mitgeführt werden. Ideal zum Verstärken von Quernähten in Maschenware oder zum Aufnähen von Gummibändern an Schnittkanten.

- Drehen Sie das Handrad in der vom Pfeil angegebenen Richtung bis die rote Stop-Markierung genau im Fenster der Handrad-Positionsanzeige zentriert ist.
- Nähfuß hochstellen und ausschwenken.
- Band unter den Nähfuß legen und von rechts in die Bandführung ziehen.
- Nähfuß zurückschwenken und senken.
- Einige Stiche auf dem Band nähen.
- Stellschraube (A) lösen und die Bandführung der Breite des Bandes anpassen (B).
- Stellschraube wieder festziehen.
- Nähfußspitze anheben, Nähgut plazieren. Nähen.

Pose de ruban

Le pied standard pour le point surjet est équipé d'un guide pour ruban. Pendant le travail, il est possible d'accompagner la couture avec un ruban élastique ou tissé de 9 mm de large au max. C'est idéal pour renforcer les coutures transversales dans du tissu à mailles ou pour poser des rubans élastiques sur les bords coupés.

- Tournez le volant dans le sens de la flèche jusqu'au stop rouge qui doit se trouver exactement au centre dans la fenêtre du volant.
- Relever le pied-de-biche et le faire pivoter.
- Poser le ruban sous le pied-de-biche et le tirer dans le guide par la droite.
- Remettre le pied à sa position normale et l'abaisser.
- Piquer quelques points sur le ruban.
- Desserrer la vis de réglage (A) et adapter le guide (B) à la largeur du ruban.
- Resserrer la vis de réglage.
- Soulever la pointe du pied, placer l'ouvrage. Piquer.

Cucire un nastro

Il piedino standard è dotato di una guida passa-nastro. Durante la cucitura si può attaccare contemporaneamente un nastro o un elastico di una larghezza fino a 9 mm. Il nastro è ideale per rinforzare le cuciture orizzontali in materiale di maglia (spalle) o per attaccare un elastico lungo il bordo di taglio.

- Girare il volantino nella direzione indicata dalla freccia, finché appare la marcatura rossa nell'obliò dell'indicatore del volantino.
- Alzare il piedino e girarlo.
- Passare il nastro sotto il piedino ed inserirlo da destra nella guida nel piedino.
- Riportare il piedino nella sua posizione diritta e abbassarlo.
- Cucire alcuni punti sul nastro.
- Allentare la vite (A) di regolazione ed adattare la guida alla larghezza del nastro (B).
- Stringere la vite.
- Alzare la punta del piedino per posizionare il materiale da cucire. Cucire.

Band aannaaien

De standaard naaivoet is van een bandgeleiding voorzien. Tijdens het naaien kan een geweven of elastisch band van max. 9 mm breed worden meegenaid. Ideaal voor het verstevigen van dwarsnaden in rekbaar materiaal of voor het vastnaaien van elastiek aan randen.

- Draai het handwiel in de door de pijl aangegeven richting tot de rode stop-markering precies in het venster van de handwielpositie-indicator is gecentreerd.
- Naaivoet omhoogzetten en naar buiten draaien.
- Band onder de naaivoet leggen en vanaf de rechterkant in de bandgeleiding trekken.
- Naaivoet terugdraaien en laten zakken.
- Enkele steken op de band naaien.
- Stelschroef (A) losdraaien en de bandgeleiding aan de breedte van de band aanpassen (B).
- Stelschroef weer vastdraaien.
- Punt van de naaivoet optillen, materiaal onder de naaivoet leggen, naaien.

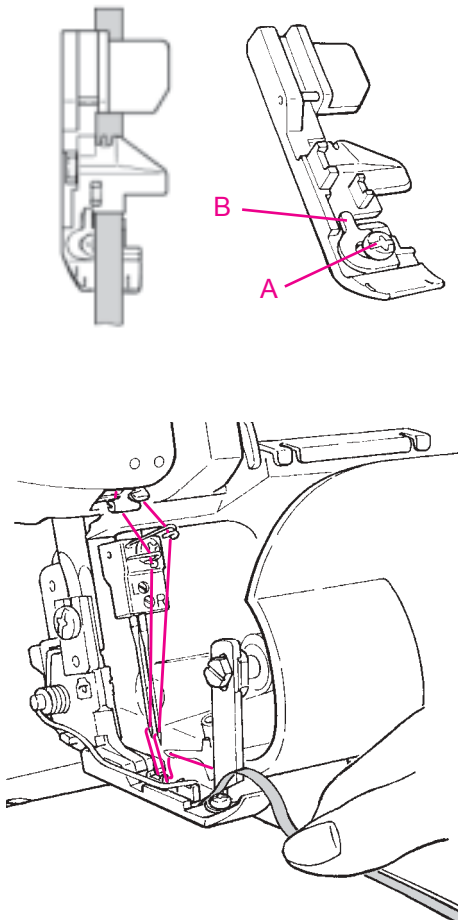

3.6. Praktisches Nähen - Overlock

3.6. Couture - surjet

3.6. Cucito pratico - overlock

3.6. Praktisch naaien - Overlock

3

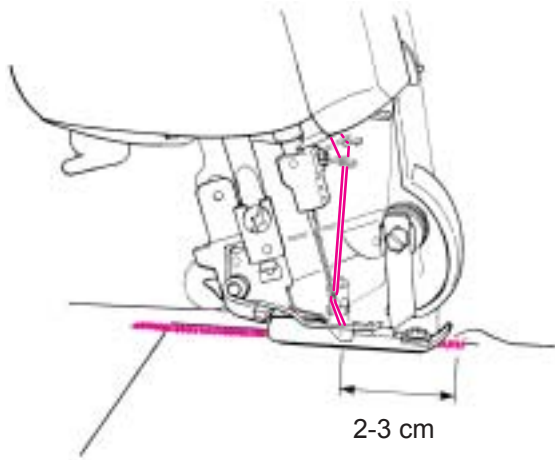

Fadenreissen während des Nähens

Sofort im Winkel von der Stoffkante wegnähen, Nähgut entfernen. Neu einfädeln. Ist der untere Greiferfaden gerissen, beide Nadelfäden beim Nadelöhr abschneiden und entfernen. Zuerst den Greifer einfädeln, anschliessend die Nadeln. Ca. 2-3cm vor der Fadenriss-Stelle erneut mit Nähen beginnen.

Cassure du fil durant la couture

Atteindre aussitôt le bord du tissu en réalisant un angle aigu. Puis retirer l'ouvrage. Recommencer l'enfilage. Si c'est le fil du boucleur inférieur qui est cassé, il faut alors couper les deux fils d'aiguilles au niveau du chas, et les enlever. Enfiler d'abord le boucleur, ensuite les fils d'aiguilles. Reprendre la couture environ 2 à 3 cm avant l'endroit où a eu lieu la cassure.

Rottura del filo durante il cucito

Uscire subito-cucendo un angolo acuto-dalla cucitura, fermare la macchina e togliere il lavoro. Infilare nuovamente la macchina. Se si strappa il filo del crochet inferiore, tagliare ambedue i fili dell'ago sopra la cruna. Infilare nuovamente prima il crochet e poi gli aghi. Riprendere la cucitura a ca. 2-3 cm prima della rottura del filo.

Draadbreuk tijdens het naaien

Meteen in een rechte hoek van de stofrand wegnaaien. Stof verwijderen. Opnieuw inrijgen. Als de ondergrijperdraad is gebroken, beide naalddraden bij het oog van de naald afknippen en verwijderen. Eerst de grijper inrijgen, daarna de naalden. Ong. 2-3 cm voor de plaats waar de draad brak opnieuw beginnen.

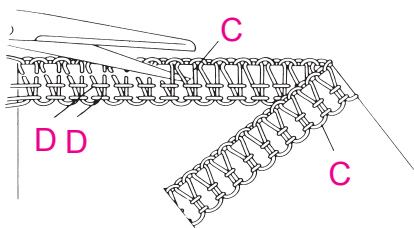

Stiche auftrennen:

Mit einer spitzen Schere die Schlingen zerschneiden (C). An den Nadelfäden ziehen (D), der Stich löst sich auf.

Disfare i punti

Tagliare con una forbice a punta i cappi della catenella (C). Trovare i fili dell'ago (D), tirare e la catenella si disfa.

Découdre une couture

Avec un ciseau pointu, couper les boucles (C). Tirer sur les fils d'aiguilles (D). Ainsi, la couture se libère.

Steken lostornen

De lussen met een spitse schaar openknippen (C). Aan de naalddraden trekken (D), de steek laat los.

3.6. Praktisches Nähen - Overlock

3.6. Couture - surjet

3.6. Cucito pratico - overlock

3.6. Praktisch naaien - Overlock

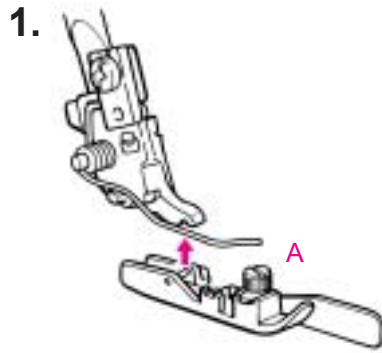
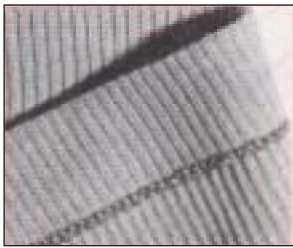

Blindstichfuss

1. Blindstichfuss am Schaft befestigen (A). Siehe hierzu Seite 17, Nähfuss auswechseln.
2. 3 Faden OL mit Nadel rechts einfädeln (B)
3. Stichlänge auf Grundeinstellung 4 stellen (C)
4. Fadenspannungen einstellen:
Nadelspannung (grün) = 3-4
Obergreifer (blau) = 3-5
Untergreifer (rot) = 4-5
5. Stoff falten und wie gezeigt (D) unter den Nähfuss legen.
6. Führung (E) verschieben, bis die Kante des Stoffes unter der Nadel liegt (F).
7. Den Stoff so nähen, dass die Faltkante immer an der Führung (E) anschlägt.
8. Den Stoff aufklappen und auf der Unterseite leicht bügeln.

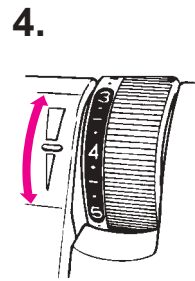
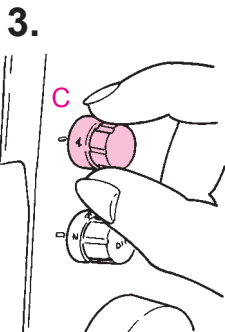
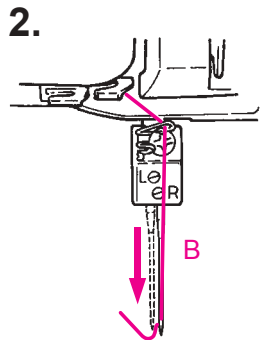

Pied pour points invisibles

1. Fixer le pied pour points invisibles sur la tige (A) Consulter la page 17, changer le pied-de-biche.
2. Enfiler 3 fils de surjet avec l'aiguille droite (B).
3. Régler la longueur de point sur le réglage de base 4 (C)
4. Régler la tension du fil:
Tension de l'aiguille (vert) = 3-4
Boucleur supérieur (bleu) = 3-5
Boucleur inférieur (rouge) = 4-5
5. Plier le tissu et glisser sous le pied comme illustré (D).
6. Déplacer le guide (E) jusqu'à ce que le rebord du tissu repose sous l'aiguille (F).
7. Coudre le tissu, le rebord replié doit toujours toucher le guide (E).
8. Déplier le tissu et repasser légèrement sur l'envers.

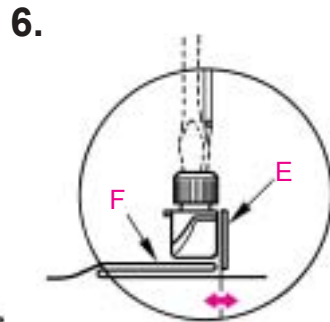
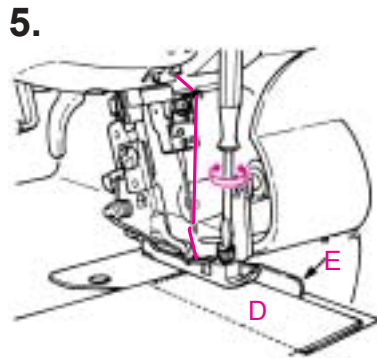

Piedino invisibile

1. Montare la soletta sul supporto del piedino (A). Vedi anche a pag. 17 Sostituire il piedino
3. Regolare la lunghezza punto su 4 (C)
4. Regolare la tensione dei fili:
Ago (verde) = 3-4
Crochet superiore (blu) = 3-5
Crochet inferiore (rosso) = 4-5
5. Pieghere la stoffa e posizionare sotto il piedino come illustrato (D).
6. Spostare la guida (E) - l'ago deve appena forare la piega della stoffa (F).
7. Cucire, guidando la piega sempre lungo la guida (E)
8. Stendere la stoffa e stirare dal rovescio.

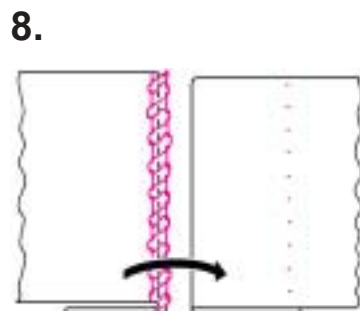
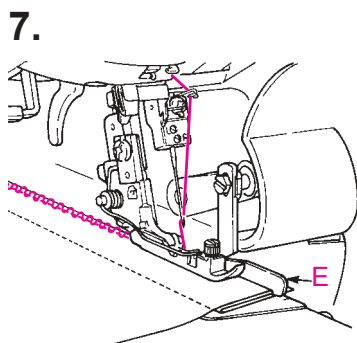

Blindzoomvoet

1. Bevestig de blindzoomvoet (A). Zie blz. 17, Naaivoet verwisselen.
2. Rijk de 3-draads overlock met rechternaald in (B).
3. Zet de steeklengte op de basisinstelling 4 (C).
4. Draadspanningen instellen:
Naaldspanning (groen) = 3-4
Bovengrijper (blauw) = 3-5
Ondergrijper (rood) = 4-5
5. Vouw de stof en leg deze zoals afgebeeld (D) onder de naaivoet.
6. Verschuif de geleiding (E) tot de rand van de stof onder de naald ligt (F).
7. Naai de stof, zodat de stofvouw steeds tegen de geleiding (E) ligt.
8. Vouw de stof om en strijk hem lichtjes aan de achterkant.

3.6. Praktisches Nähen - Overlock

3.6. Couture - surjet

3.6. Cucito pratico - overlock

3.6. Praktisch naaien - Overlock

3

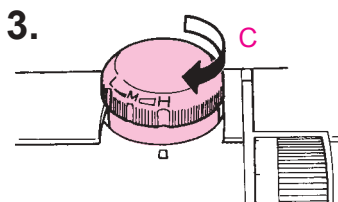
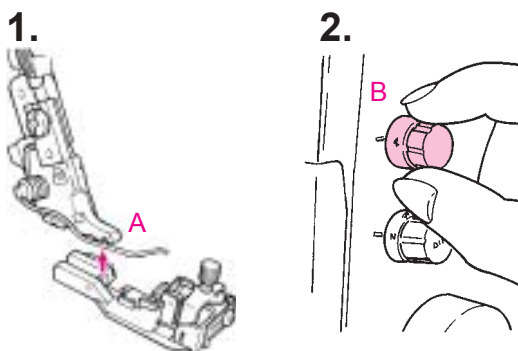
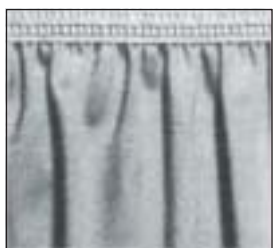

4.5.6.7.8.9.

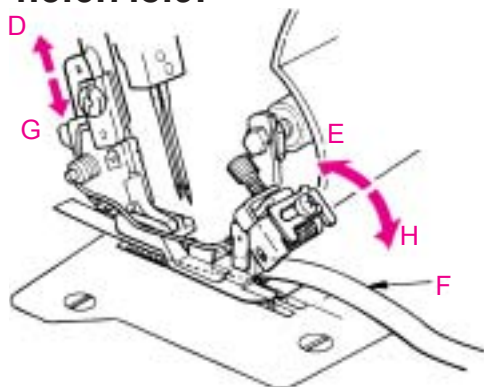

10.11.

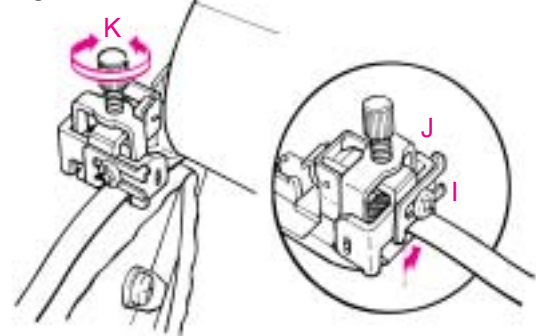

Gummibandeinnähfuss

Es können Gummibänder von 5-12 mm eingegnährt werden. Für 5-7mm breite Gummibänder 3 Faden OL, rechte Nadel benutzen und für breitere Bänder 4 Faden OL.

1. Blindstichfuss am Schaft befestigen (A).

Siehe hierzu Seite 17, Nähfuss auswechseln.

2. Stichlänge auf Grundeinstellung 4 stellen (B).

3. Nähfussdruck auf Position H stellen.

WICHTIG: Nach Beendigung der Arbeit mit dem Gummibandannähfuss unbedingt den Nähfussdruck wieder auf M zurückstellen.

4. Nadeln in die höchste Position stellen

5. Die Rollführung heben (E)

6. Nähfuss anheben (D)

7. Gummiband (F) entlang der seitlichen Gummiführung in den Bandschlitz einführen.

8. Nähfuss senken (G) und einige Stiche nähen, bis das Gummiband entlang der rechten Bandschlitzseite liegt.

9. Rollführung senken.

10. Stellschraube (I) lösen und die seitliche Gummiführung (J) auf die Breite des Gummibandes einstellen. Stellschraube wieder anziehen.

11. Nähprobe machen.

Druckregulierschraube (K) ganz lösen, Stoff so unter den Nähfuss legen, dass die Stoffkante weggeschnitten wird. Einige Stiche nähen, dann die Druckregulierschraube im Uhrzeigersinn drehen, bis der gewünschte Kräuseleffekt erreicht ist.

WICHTIG: Für einen gleichmässigen Transport vor allem in feinen Materialien, Druck nicht zu stark einstellen.

Pied pour la couture d'élastiques

Pour la couture d'élastique de 5 à 12 mm. Pour les rubans élastiques de 5 à 7 mm utilisez un surjet à 3 fils et l'aiguille droite et pour les élastiques plus large un surjet à 4 fils.

1. Fixer le pied pour points invisibles sur la tige (A).

Consulter la page 17, changer le pied-de-biche.

2. Régler la longueur de point sur le réglage de base 4 (B).

3. Régler la pression du pied-de-biche sur la position H.

IMPORTANT: dès que la couture de l'élastique est terminée, réglez à nouveau la pression du pied sur M.

4. Placer l'aiguille dans sa position la plus haute.

5. Relever le guide roulant (E).

6. Relever le pied (D).

7. Glisser l'élastique (F) le long du guide latéral dans la fente.

8. Abaisser le pied (G) et coudre quelques points jusqu'à ce que l'élastique repose à droite le long de la fente.

9. Abaisser le guide roulant.

10. Desserrer la vis (I) et régler le guide latéral (J) à la largeur de l'élastique, revisser.

11. Effectuer une couture d'essai.

Desserrer entièrement la vis de réglage de la pression (K), glisser le tissu sous le pied pour que le rebord du tissu soit coupé. Coudre quelques points, tourner ensuite la vis de réglage de la pression dans le sens des aiguilles d'une montre jusqu'à ce que l'effet de fronce souhaité soit obtenu.

IMPORTANT: ne pas trop augmenter la tension pour favoriser un avancement fluide de l'ouvrage, surtout celui des tissus fins et fragiles.

Piedino elasticatore

Il piedino lavora con nastri elastici di 5 -12mm. Cucire elastici di 5 - 7mm con punto overlock a 3 fili e l'ago destro - per elastici più larghi si consiglia l'uso del punto overlock a 4 fili.

1. Montare l'elasticatore sul supporto (A).
Vedi a pag.17, Sostituire il piedino.
 2. Regolare la lunghezza punto su 4 (B).
 3. Regolare la pressione del piedino su posizione H.
- IMPORTANTE:** Al termine del lavoro con il piedino elasticatore riportare la pressione del piedino **SEMPRE** su M.
4. Portare gli aghi nella posizione più alta.
 5. Alzare la guida a rullo (E).
 6. Alzare il piedino (D).
 7. Inserire il nastro elastico (F) nella fessura lungo il lato sinistro.
 8. Abbassare il piedino (G) e cucire alcuni punti - il nastro elastico deve scorrere adesso lungo il lato destro della fessura.
 9. Abbassare la guida a rullo
 10. Allentare la vite (I) e adattare la guida laterale (J) alla larghezza dell'elastico. Stringere la vite.
 11. Fare una prova di cucito.

Allentare completamente la pressione del piedino (K) e posizionare la stoffa sotto il piedino in modo da tagliare il bordo della stoffa. Cucire alcuni punti, poi girare la manopola della pressione in senso orario, fino a raggiungere l'effetto di arricciatura desiderato.

IMPORTANTE: Per un trasporto della stoffa regolare, non impostare la pressione troppo forte - soprattutto su materiali leggeri.

Elastiekvoet

Er kan elastiek van 5 - 12 mm worden verwerkt. Gebruik voor elastiek van 5 - 7 mm een 3-draads overlock, rechternaald; voor breder elastiek een 4-draads overlock.

1. Bevestig de blindzoomvoet (A). Zie blz. 17, Naaivoet verwisselen.
 2. Zet de steeklengte op de basisinstelling 4 (B).
 3. Zet de naaivoetdruk op positie H.
- BELANGRIJK:** Zet na beëindiging van het werk met de elastiekvoet de naaivoetdruk altijd weer op M terug.
4. Zet de naalden in de hoogste stand.
 5. Zet de rolgeleider omhoog (E).
 6. Zet de naaivoet omhoog (D).
 7. Trek het elastiek (F) langs de zijdelingse elastiekgeleider in de gleuf.
 8. Zet de naaivoet naar beneden (G) en naai enkele steken, tot het elastiek langs de rechterkant van de gleuf ligt.
 9. Zet de rolgeleider naar beneden.
 10. Draai de schroef (I) los en stel de zijdelingse elastiekgeleider (J) op de breedte van het elastiek in. Draai de schroef weer vast.
 11. Maak een proeflapje.

Draai de drukregelschroef (K) helemaal los, leg de stof zó onder de naaivoet, dat de stofrand wordt afgesneden. Naai enkele steken, draai de drukregelschroef dan met de wijzers van de klok mee, tot het gewenste rimpeffect is bereikt.

BELANGRIJK: Stel de druk niet te hoog in, zodat de stof gelijkmatig wordt getransporteerd.

4.1. Obermesser auswechseln / 4.1. Remplacer le couteau supérieur 4.1. Sostituzione del coltello superiore / 4.1. Bovenmes vervangen

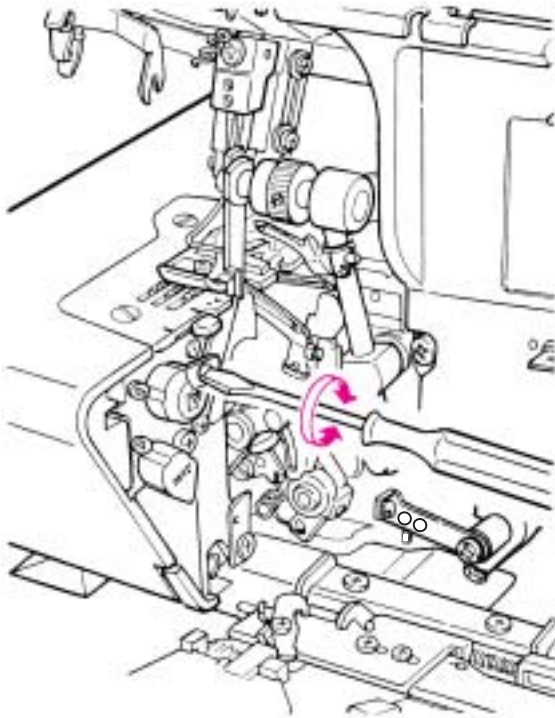

⚠ Achtung: Beachten Sie die Sicherheitshinweise!

Obermesser auswechseln

Das Obermesser (bewegliches Messer) ist aus Hartmetall und muss nicht ersetzt werden. Ist die Klinge doch einmal beschädigt, das Obermesser im BERNINA-Fachgeschäft auswechseln lassen.

⚠ Untermesser auswechseln

Maschine ausschalten, Hauptschalter auf „O“ stellen. Maschine durch Herausziehen des Netzsteckers elektrisch vom Stromnetz trennen.

Nadeln hochstellen, Markierung an Handrad und Seitenteil nebeneinander.

Greiferdeckel öffnen.

Obermesser hochstellen.

Die Klemmschraube mit dem grossen Schraubenzieher (in der Zubehörtasche enthalten) lösen.

Untermesser entfernen.

Das Ersatzmesser (in der Zubehörtasche enthalten) in die Messerhalterille einpassen, so dass die geschliffene Kante des Untermessers mit der Stichplatte bündig ist.

Klemmschraube gut festziehen.

⚠ Attention: respecter les prescriptions de sécurité.

Remplacement du couteau supérieur

Le couteau supérieur (mobile) est réalisé en métal dur et n'a pas besoin d'être remplacé. S'il arrive malgré tout que la lame soit détériorée, faire appel au S.A.V de BERNINA qui changera ce couteau.

⚠ Remplacement du couteau inférieur

Couper le circuit de la machine en mettant le commutateur principal sur „O“. Séparer la machine du réseau électrique en la débranchant.

Relever les aiguilles. Placer, côté à côté, les repères du volant et du capot latéral.

Ouvrir le couvercle des boucleurs.

Relever le couteau supérieur.

A l'aide du grand tournevis (logé dans la pochette d'accessoires), desserrer la vis de fixation.

Retirer le couteau inférieur.

Ajuster le couteau de rechange (logé dans la pochette d'accessoires) dans la rainure de maintien, de façon que la lame du couteau inférieur se trouve bord à bord avec la plaque à aiguille.

Bien serrer la vis de fixation.

⚠ Attenzione: Osservare attentamente le prescrizioni di sicurezza

Sostituzione del coltello superiore

Il coltello superiore (coltello muovibile) è di acciaio temperato e normalmente non è necessario di cambiarlo. Se la lama dovesse essere danneggiata lo stesso, bisogna rivolgersi sempre ad un rivenditore BERNINA per la sostituzione del coltello.

⚠ Sostituzione del coltello inferiore

Spegnere la macchina, interruttore principale su „O“. Staccare la macchina dalla presa di corrente.

Alzare gli aghi, le frecce del volantino e del coperchio laterale combaciano.

Aprire il coperchio del crochet.

Alzare il coltello superiore.

Svitare la vite di arresto con il grande cacciavite (borsa accessori).

Togliere il coltello inferiore.

Inserire il coltello di riserva (borsa accessori) nell'incavo del supporto del coltello - la parte affilata del coltello deve essere pari con la placca d'ago.

Stringere bene la vite di arresto.

⚠ Attentie: Let a.u.b. op de veiligheidsvoorschriften!

Bovenmes vervangen

Het bovenmes (beweeglijk mes) is van speciaal metaal gemaakt en moet niet vervangen worden. Als het mes toch ooit beschadigd is, moet dit door uw BERNINA dealer worden vervangen.

⚠ Ondermes vervangen

Machine uitschakelen, hoofdschakelaar op 'O' zetten. Machine elektrisch uitschakelen door de netstekker uit het stopcontact van het stroomnet te trekken.

Naalden omhoogzetten, markering op het handwiel en de zijkap liggen naast elkaar.

Grijperdeksel openen.

Bovenmes omhoogzetten.

De klemschroef met de grote schroevendraaier (bevindt zich in het toebehorentasje) losdraaien.

Ondermes verwijderen.

Het reservemesje (bevindt zich in het toebehorentasje) in de gleuf van de meshouder plaatsen, zodat de snijkant van het ondermes evenwijdig met de steekplaat verloopt.

Klemschroef goed vastdraaien.

4.2. Glühlampe wechseln / 4.2. Remplacer l'ampoule 4.2. Sostituzione della lampadina / 4.2. Gloeilampje verwisselen

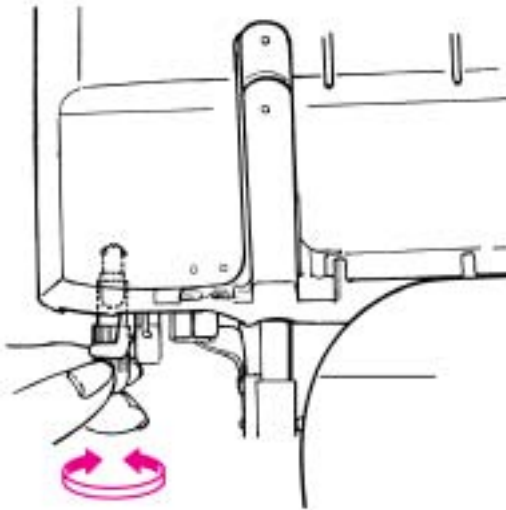

Glühlampe wechseln

⚠ Maschine ausschalten, Hauptschalter auf „0“ stellen. Maschine durch Herausziehen des Netzsteckers elektrisch vom Stromnetz trennen.

Die Glühlampe herunterkühlen lassen. Die Glühlampe mit dem Glühlampenhalter (in der Zubehörtasche enthalten) nach oben drücken, nach links drehen und herausziehen (in der Bajonett-Verschraubung). Die neue Lampe auf das Haltewerkzeug stecken. Mit der Lampe in die Fassung einfahren, nach oben drücken und nach rechts drehen, bis zum Anschlag. Glühlampen für die BERNINA Overlockmaschine sind im BERNINA Fachgeschäft erhältlich. Nur max. 12 Volt/5 Watt Glühlampen verwenden.

Remplacement de l'ampoule

⚠ Couper le circuit de la machine en mettant le commutateur principal sur „0“. Séparer la machine du réseau électrique en la débranchant.

Retirer l'ampoule à l'aide de l'outil spécial (logé dans la pochette d'accessoires) en exerçant une pression vers le haut tout en tournant vers la gauche (douce à baïonnette). Enfoncer la nouvelle ampoule dans l'outil spécial. Amener l'ampoule dans la douille, exercer une pression vers le haut tout en tournant vers la droite jusqu'à ce qu'elle bute. On peut se procurer des ampoules pour les surjeteuses BERNINA auprès des agents BERNINA. Utiliser uniquement des ampoules de 12 volts / 5 watts.

Sostituzione della lampadina

⚠ Spegner la macchina mettendo l'interruttore principale su „0“.

Staccare la macchina dalla presa di corrente.

Fare raffreddare la lampadina. Svitare la lampadina con il porta-lampadine (borsa accessori): premerla verso l'alto, girarla contemporaneamente a sinistra ed estrarla (innesto a baionetta). Mettere la nuova lampadina nel porta-lampadine. Inserire la lampadina nello zoccolo, premerla verso l'alto e girarla a destra fino all'arresto. Le lampadine per le tagliacuci BERNINA si trovano nei negozi specializzati BERNINA. Usare solo lampadine max. 12 V / 5 Watt.

Gloeilampje verwisselen

⚠ Machine uitschakelen, hoofdschakelaar op „0“ zetten. Machine elektrisch uitschakelen door de netstekker uit het stopcontact van het stroomnet te trekken.

Gloeilampje laten afkoelen. Het gloeilampje met de gloeilamphouder (bevindt zich in het toebehorentasje) naar boven duwen, naar links draaien en losrekken (bajonetsluiting). De nieuwe lamp op de houder zetten. De lamp naar boven in de fitting duwen, naar rechts draaien tot hij vastzit. Gloeilampjes voor de BERNINA overlockmachine zijn bij uw BERNINA dealer verkrijgbaar. Gebruik alleen gloeilampjes van max. 12 Volt / 5 Watt.

4.3. Reinigen und Ölen / 4.3. Nettoyage et lubrification 4.3. Pulizia e lubrificazione / 4.3. Reinigen en oliën

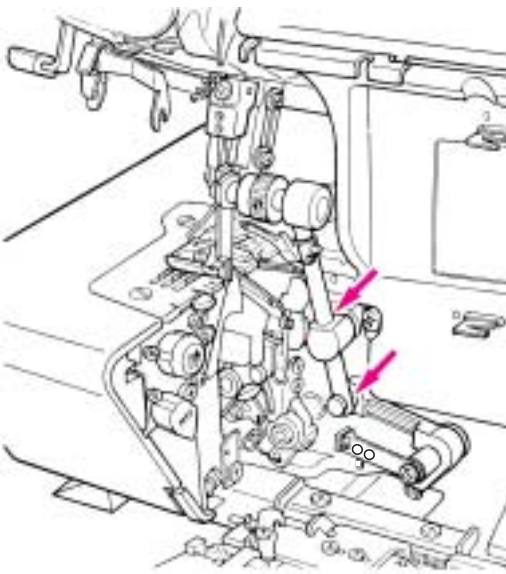

Reinigen und Ölen

⚠ Maschine ausschalten, Hauptschalter auf „0“ stellen. Maschine durch Herausziehen des Netzsteckers elektrisch vom Stromnetz trennen.

Durch das Nähen und Schneiden setzen sich Staub, Faden- und Stoffrückstände an der Maschine fest. Entfernen Sie diese Rückstände regelmässig. Die Overlockmaschine muss selten geölt werden, da ihre Hauptbestandteile aus speziellem Material sind. Ölen Sie nur an den bezeichneten Punkten nach häufigem Gebrauch. Beachten Sie die Sicherheitshinweise auf Seite 1.

Nettoyage et lubrification

⚠ Couper le circuit de la machine en mettant le commutateur principal sur „0“. Séparer la machine du réseau électrique en la débranchant.

Pendant la couture et la coupe, une quantité importante de poussière, de bourre et de débris de fil se pose sur la machine. Procéder régulièrement au nettoyage. Les principales pièces constitutives étant réalisées en matériau spécial, l'huile n'est nécessaire que de temps en temps. Ne huiler que les points indiqués sur le schéma, après un usage répété. Prière de respecter les prescriptions de sécurité à la page 2.

Pulizia e lubrificazione

⚠ Spegner la macchina, interruttore principale su „0“. Staccare la spina dalla presa di corrente.

La cucitura ed il taglio della stoffa producono molta polvere e residui di stoffa e filo che si depositano su tutte le parti della macchina. Pulire la macchina regolarmente. La tagliacuci BERNINA non ha bisogno di essere lubrificata spesso, perché le componenti principali sono fatti di un materiale speciale. Lubrificare solo i punti indicati dopo l'uso frequente della macchina. Leggere attentamente le prescrizioni di sicurezza alla pagina 3.

Reinigen en oliën

⚠ Machine uitschakelen, hoofdschakelaar op '0' zetten. Machine elektrisch uitschakelen door de netstekker uit het stopcontact van het stroomnet te trekken.

Door het naaien gaan er veel draad- en stofresten aan en in de machine vastzitten. Verwijder deze resten regelmatig. Uw BERNINA overlockmachine moet slechts zelden worden geolied, omdat de meeste onderdelen van een speciaal materiaal vervaardigd zijn. Alleen de afgebeelde punten moeten bij veelvuldig gebruik van tijd tot tijd worden geolied. Let op de veiligheidsvoorschriften op blz. 4.

4.4. Hilfe bei Störungen / Technische Daten

Problem:	Ursache:	Lösung:	Seite
Die Maschine näht nicht:	<ul style="list-style-type: none"> • Der Greiferdeckel oder der Stoffauflagedeckel ist geöffnet. • Der Hauptschalter ist nicht eingeschaltet. • Die Maschine ist nicht angeschlossen. 	<ul style="list-style-type: none"> • Greiferdeckel oder Stoffauflagedeckel schliessen. • Maschine einschalten, Hauptschalter auf „I“. • Maschinenkabel mit Netzsteckdose verbinden. 	18 15 12
Stoff wird nicht gleichmässig transportiert:	<ul style="list-style-type: none"> • Differentialtransport ist nicht richtig eingestellt. • Nähfussdruck ist zu schwach. • Ober-/Untermesser ist stumpf oder nicht richtig positioniert. 	<ul style="list-style-type: none"> • Einstellung des Differentialtransportes kontrollieren. • Nähfussdruck erhöhen. • Ober-/Untermesser ersetzen oder richtig positionieren. 	26 27 54
Fadenreißen:	<ul style="list-style-type: none"> • Fadenspannung zu stark für gewählten Faden. • Maschine ist nicht richtig eingefädelt. • Nadeln sind nicht richtig eingesetzt. 	<ul style="list-style-type: none"> • Fadenspannung reduzieren. • Einfädelwege prüfen. • Nadeln mit flacher Seite nach hinten bis zum Anschlag in den Nadelhalter einführen. • Nadeln des Systems 130/705 H. 	45 38 20 21
Nadeln brechen:	<ul style="list-style-type: none"> • Nadeln sind verbogen oder stumpf oder Nadelspitzen sind beschädigt. • Nadeln sind nicht richtig eingesetzt. 	<ul style="list-style-type: none"> • Nadeln ersetzen. 	21
	<ul style="list-style-type: none"> • Stoff wurde während des Nähens gezogen. 	<ul style="list-style-type: none"> • Nadeln mit flacher Seite nach hinten bis zum Anschlag in den Nadelhalter einführen. • Stoff nur leicht mit beiden Händen führen. 	--
Ausgelassene Stiche:	<ul style="list-style-type: none"> • Nadeln sind verbogen oder stumpf. • Falsche Nadeln verwendet. • Nähfussdruck ist zu schwach. 	<ul style="list-style-type: none"> • Nadeln ersetzen. • Nadeln des Systems 130/705 H. • Nähfussdruck erhöhen. 	21 21 27
Fehlerhaftes Stichbild:	<ul style="list-style-type: none"> • Faden liegt nicht richtig zwischen den Spannungsscheiben. • Faden hat sich verfangen. 	<ul style="list-style-type: none"> • Prüfen ob die Fäden richtig zwischen den Spannungsscheiben liegen. • Nähfuss hochstellen, an den Fäden ziehen, Nähfuss senken. • Einfädelwege der einzelnen Fäden prüfen. 	28 28 38
	<ul style="list-style-type: none"> • Falsch eingefädelt. 		
Stoff wellt beim Nähen (Maschenware):	<ul style="list-style-type: none"> • Stoff wurde beim Nähen gezogen. • Nähfussdruck ist zu stark. • Differentialtransport ist nicht richtig eingestellt. 	<ul style="list-style-type: none"> • Stoff nur leicht führen. • Nähfussdruck verringern. • Differentialtransport zwischen N und 2 wählen. 	-- 27 26,27
Stoff zieht sich zusammen (Nahtkräuseln):	<ul style="list-style-type: none"> • Nadelfaden- Spannung ist zu stark. • Differentialtransport ist nicht richtig eingestellt. 	<ul style="list-style-type: none"> • Nadelfadenspannung lösen. • Differentialtransport zwischen 0.7 und N wählen. 	45 26,27
Stoffkante ist eingerollt:	<ul style="list-style-type: none"> • Zuviel Stoff innerhalb des Stiches. • Fadenspannung ist zu hoch. • Stichwahlhebel ist auf Rollsaum gestellt. 	<ul style="list-style-type: none"> • Nahtbreite reduzieren. • Fadenspannung reduzieren. • Stichwahlhebel auf Overlock stellen. 	24 45 43
Fadenverschlingung wirkt lose:	<ul style="list-style-type: none"> • Zuwenig Stoff innerhalb des Stiches. 	<ul style="list-style-type: none"> • Nahtbreite erhöhen. 	24

Technische Daten

Stichmöglichkeiten:	Overlock	2 Nadeln 2 Greifer: 4-Faden Overlock mit integr. Sicherheitsnaht 1 Nadel 2 Greifer: 3-Faden Overlock, Flachnaht, Rollsaum 1 Nadel 1 Greifer: 2-Faden Overlock Flachnaht, Rollsaum 2 Nadeln 1 Greifer: 3-Faden Super-Stretch
Nadelsystem		130/705H
Stichbreite		3-7mm: (Rechte Nadel 3/2-Faden Overlock) 5-9mm: (Linke Nadel 3/2-Faden Overlock) 5-9mm: (4-Faden Overlock, 3/2 Faden Overlock, 3-Faden Super Stretch)
Stichlänge		1-4 mm
Differentialtransport		Kräuseleffekt N -2 Dehneffekt 0.7 - N
Nähfusslift		5 mm
Handrad		Dreht vorwärts, gleich wie bei einer Haushaltnähmaschine
Nähgeschwindigkeit		Max. 1500 Stiche/Min.
Gewicht		8.4 kg
Masse		300 (L) x 260 (B) x 290 (H)
Fussanlasser		Modell Nr. YC-482 (USA und Kanada) YC-483N (220-240V)

Änderungen im Interesse des technischen Fortschrittes vorbehalten.

4.4. Comment éliminer soi-même les pannes / Spécifications techniques (voir additif)

Défaut:	Cause:	Solution:	Page
La machine ne coud pas:	<ul style="list-style-type: none"> Le couvercle du boucleur ou celui du plateau de travail est ouvert. Le commutateur principal n'est pas enclenché. La machine n'est pas branchée. 	Refermer le couvercle du boucleur ou celui du plateau de travail.	18
		Enclencher la machine, mettre le commutateur principal sur („I“).	15
		Relier le cordon de la machine au secteur.	12
L'entraînement du tissu est irrégulier:	<ul style="list-style-type: none"> L'entraînement différentiel n'est pas réglé correctement. La pression du pied-de-biche est insuffisante. La lame du couteau inférieur / supérieur est émoussée ou le couteau n'est pas positionné correctement. 	Contrôler le réglage de l'entraînement différentiel.	26
		Augmenter la pression du pied-de-biche.	27
		Remplacer le couteau inférieur / supérieur ou le repositionner correctement.	54
Le fil casse:	<ul style="list-style-type: none"> La tension est trop forte pour le fil utilisé. Les aiguilles ne sont pas montées correctement. Emploi de fausses aiguilles. 	Réduire la tension de fil.	45
		Introduire les aiguilles jusqu'à la butée dans le porte-aiguille, le côté plat étant dirigé vers l'arrière.	38
		N'employer que des aiguilles du système 130/705 H.	20
Les aiguilles cassent:	<ul style="list-style-type: none"> Les aiguilles sont tordues, épointées ou la pointe est abîmée. Les aiguilles ne sont pas montées correctement. Le tissu est étiré en cours de travail. 	Remplacer les aiguilles.	21
		Introduire les aiguilles jusqu'à la butée dans le porte-aiguille, le côté plat étant dirigé vers l'arrière.	20
		Guider légèrement le tissu avec les deux mains.	--
Les points ne se forment pas toujours:	<ul style="list-style-type: none"> Les aiguilles sont tordues ou épointées. Les aiguilles ne conviennent pas. La pression du pied-de-biche est insuffisante. 	Remplacer les aiguilles.	21
		N'employer que des aiguilles du système 130/705 H.	21
		Augmenter la pression du pied-de-biche.	27
Points irréguliers:	<ul style="list-style-type: none"> Le fil n'est pas tendu correctement entre les disques de tension. Le fil s'est entortillé. Erreur d'enfilage. 	Vérifier si les fils sont bien pris entre les disques de tension.	28
		Relever le pied-de-biche, tirer les fils, rabaisser le pied-de-biche.	28
		Examiner les parcours d'enfilage de chaque fil.	38
Le tissu ondule (tissus à mailles):	<ul style="list-style-type: none"> Le tissu s'est étiré en cours de travail. La pression du pied-de-biche est trop forte. L'entraînement différentiel n'est pas réglé correctement. 	Guider le tissu légèrement.	--
		Diminuer la pression du pied-de-biche.	27
		Régler l'entraînement différentiel entre N et 2.	26,27
Le tissu se rétracte (fronces):	<ul style="list-style-type: none"> La tension du fil de l'aiguille est trop élevée. L'entraînement différentiel n'est pas réglé correctement. 	Desserrer la tension du fil de l'aiguille.	45
		Régler l'entraînement différentiel entre 0,7 et N.	26,27
Le bord du tissu s'enroule:	<ul style="list-style-type: none"> Chaque point retient trop de tissu. La tension du fil est trop élevée. Le levier sélecteur est positionné sur ourlet roulé. 	Diminuer la largeur de la couture.	24
		Diminuer la tension de fil.	45
		Placer le levier sélecteur sur point de surjet.	43
Le nouage des fils est lâche:	Le tissu est insuffisant à l'intérieur du point.	Augmenter la largeur de la couture.	24

Spécifications techniques (voir additif)

Différents points possibles:	Point surjet 2 aiguilles 2 boucleurs: surjet à 4 fils avec point de sécurité intégré 1 aiguille 2 boucleurs: surjet à 3 fils, couture plate, ourlet roulé 1 aiguille 1 boucleur: surjet à 2 fils, couture plate, ourlet roulé 2 aiguilles 1 boucleur: surjet à 3 fils super-stretch
Système d'aiguilles	130/705H
Largeur de point	3-7mm: (aiguille droite surjet à 3/2 fils) 5-9mm: (aiguille gauche surjet à 3/2 fils) 5-9mm: (surjet à 4 fils, surjet à 3/2 fils, surjet à 3 fils super stretch)
Longueur de point	1-4 mm
Entraînement différentiel	Effet de fronçage N -2 Allongement 0.7 - N
Levier du pied-de-biche	5 mm
Volant	Tourne en avant dans le même sens qu'une machine à coudre familiale
Vitesse de la machine	Au max. 1500 points à la minute
Poids	8.4 kg
Dimensions	300 (La) x 260 (P) x 290 (H) en mm
Pédale	Modèle no. YC-482 (USA et Canada) YC-483N (220-240 V)

Sous réserve de modifications techniques dans l'intérêt du progrès technique.

4.4. Eliminazione di difetti / Dati tecnici

Problema:	Motivo:	Soluzione:	Pagina
La macchina non cuce:	<ul style="list-style-type: none"> • Il coperchio del crochet o il coperchio appoggia-stoffa è aperto. • L'interruttore principale è su "O". • La spina del cavo della macchina non è inserita bene nella presa di corrente. 	• Chiudere il coperchio del crochet o il coperchio appoggia-stoffa.	18
		• Accendere la macchina mettendo l'interruttore principale su posizione „I“.	15
		• Collegare la macchina con la presa di corrente.	12
Il trasporto della stoffa è irregolare:	<ul style="list-style-type: none"> • Il trasporto differenziale non è regolato correttamente. • La pressione del piedino non è sufficiente. • Il coltello superiore/inferiore non taglia o è posizionato male. 	• Controllare la regolazione del trasporto differenziale.	26
		• Aumentare la pressione del piedino.	27
		• Sostituire il coltello superiore/ inferiore o posizionarlo bene.	54
Rottura del filo:	<ul style="list-style-type: none"> • La tensione del filo è troppo forte per il tipo di filo usato. • La macchina non è infilata bene. • Gli aghi non sono inseriti correttamente. • Gli aghi non corrispondono al sistema indicato. 	• Ridurre la tensione del filo.	45
		• Controllare il percorso dell'infilatura.	38
		• Infilare il gambo dell'ago con la parte piatta rivolta indietro nel morsetto fino all'arresto.	20
		• Usare aghi del sistema 130/705H.	21
Rottura degli aghi:	<ul style="list-style-type: none"> • Gli aghi sono storti, spuntati o hanno la punta difettosa. • Gli aghi non sono inseriti correttamente. • La stoffa è stata tirata troppo durante la cucitura. 	• Sostituire gli aghi.	21
		• Infilare il gambo dell'ago con la parte piatta rivolta indietro nel morsetto fino all'arresto.	20
		• Guidare la stoffa con le mani senza tirare.	--
Punti saltati:	<ul style="list-style-type: none"> • Gli aghi sono storti o spuntati. • Gli aghi non corrispondono al sistema indicato. • La pressione del piedino è troppo debole. 	• Sostituire gli aghi.	21
		• Usare aghi del sistema 130/705H.	21
		• Aumentare la pressione del piedino.	27
Punti difettosi:	<ul style="list-style-type: none"> • Il filo non passa correttamente tra i dischi della tensione. • Il filo è agganciato da qualche parte. • La macchina non è infilata correttamente. 	• Controllare se il filo passa correttamente tra i dischi della tensione.	28
		• Controllare il percorso dell'infilatura di ogni filo.	28
		• Controllare il percorso dell'infilatura di ogni filo.	38
Effetto ondulato (maglieria):	<ul style="list-style-type: none"> • La stoffa è stata tirata troppo durante il cucito. • La pressione del piedino è troppo alta. • Il trasporto differenziale è regolato male. 	• Guidare la stoffa senza tirare.	--
		• Diminuire la pressione del piedino.	27
		• Regolare il trasporto differenziale tra N e 2.	26,27
Effetto arricciato:	<ul style="list-style-type: none"> • La tensione dei fili degli aghi è troppo forte. • Il trasporto differenziale è regolato male. 	• Allentare la tensione dei fili degli aghi.	45
		• Regolare il trasporto differenziale tra 0.7 e N.	26,27
Bordo arrotolato:	<ul style="list-style-type: none"> • Troppa stoffa nel punto. • La tensione del filo è troppo forte. • La leva si trova su posizione "orlino arrotolato". 	• Ridurre la larghezza del taglio.	24
		• Allentare la tensione del filo.	45
		• Regolare la levetta su posizione per punti overlock.	43
Il punto sembra troppo "vuoto":	• Troppo poca stoffa nel punto.	• Aumentare la larghezza del taglio.	24

Dati tecnici

Punti realizzabili:	Overlock	2 aghi, 2 crochet: cucitura overlock a 4 fili con cucitura di sicurezza integrata 1 ago, 2 crochet: cucitura overlock a 3 fili, cucitura piatta a 3 fili, orlino arrotolato a 3 fili 1 ago, 1 crochet: cucitura overlock a 2 fili, cucitura piatta a 2 fili, orlino arrotolato a 2 fili 2 aghi, 1 crochet: cucitura super-elastica a 3 fili
Sistema aghi	130/705H	
Larghezza del punto (taglio)	3-7mm: (Ago destro overlock a 2/3 fili) 5-9mm: (Ago sinistro overlock a 2/3 fili) 5-9mm: (overlock a 4 fili, overlock a 2/3 fili, cucitura super elastica a 3 fili)	
Lunghezza del punto	1-4 mm	
Trasporto differenziale	effetto arricciato N - 2 effetto esteso 0.7-N	
Alzata del piedino	5 mm	
Volantino	gira in senso antiorario come il volantino delle macchine per cucire.	
Velocità di cucitura	mass. 1500 punti/min.	
Peso	8.4 kg	
Dimensione	300 (lunghezza) x 260 (larghezza) x 290 mm (altezza)	
Reostato	Modello n. YC-482 (USA e Canada) YC-483N 220-240V	

Ci riserviamo il diritto di fare delle modifiche nell'interesse del progresso tecnico.

4.4. Maatregelen bij storingen / Technische gegevens

Probleem:	Oorzaak:	Oplossing:	Blz.
De machine naait niet:	<ul style="list-style-type: none"> Grijper- of stofdeksel is geopend. De hoofdschakelaar is niet ingeschakeld. De machine is niet aangesloten. 	<ul style="list-style-type: none"> Grijper- of stofdeksel sluiten. Machine aanzetten, hoofdschakelaar op „I“. Stekker van de machine in het stopcontact van het stroomnet steken. 	18 15 12
Stof wordt niet gelijkmatig getransporteerd:	<ul style="list-style-type: none"> Differentieel-transport verkeerd ingesteld. Naaivoetdruk te laag. Boven-/ondermes is bot of niet in de juiste stand. 	<ul style="list-style-type: none"> Instelling differentieel-transport controleren. Naaivoetdruk aanpassen. Boven-/ondermes controleren en evt. vervangen. 	26 27 54
Draad breekt:	<ul style="list-style-type: none"> Draadspanning te hoog voor het gekozen garen. Machine verkeerd ingeregen. Naalden verkeerd ingezet. Verkeerde naalden gebruikt. 	<ul style="list-style-type: none"> Draadspanning verminderen. Inrijgverloop controleren. Naalden met de platte kant naar achteren tot ze niet verder kunnen in de naaldhouder zetten. Naalden van het systeem 130/705H. 	45 38 20
Naalden breken:	<ul style="list-style-type: none"> Naalden zijn krom, bot of de punten zijn beschadigd. Naalden verkeerd ingezet. Tijdens het naaien werd aan de stof getrokken. 	<ul style="list-style-type: none"> Naalden vervangen. Naalden opnieuw in de naaldhouder zetten, met de platte kant naar achteren tot ze niet verder kunnen. Stof losjes met beide handen geleiden. 	21 20 --
Steken overslaan:	<ul style="list-style-type: none"> Naalden zijn krom of bot. Verkeerde naalden gebruikt. Naaivoetdruk te laag. 	<ul style="list-style-type: none"> Naalden vervangen. Naalden van het systeem 130/705H. Naaivoetdruk verhogen. 	21 21 27
Onregelmatige steken:	<ul style="list-style-type: none"> Draad ligt niet goed tussen de spanningsschijven. Draad is ergens blijven hangen. Verkeerd ingeregen. 	<ul style="list-style-type: none"> Draad goed tussen de spanningsschijven leggen. Naaivoet omhoogzetten, aan de draden trekken, naaivoet laten zakken. Inrijgverloop controleren. 	28 28 38
Tijdens het naaien ontstaan golven in de stof:	<ul style="list-style-type: none"> Tijdens het naaien werd aan de stof getrokken. Naaivoetdruk te hoog. Differentieel-transport verkeerd ingesteld. 	<ul style="list-style-type: none"> Stof losjes geleiden. Naaivoetdruk verminderen. Differentieel-transport tussen N-2 instellen. 	-- 27 26,27
Naad rimpelt:	<ul style="list-style-type: none"> Naalddraadspanning te hoog. Differentieel-transport verkeerd ingesteld. 	<ul style="list-style-type: none"> Naalddraadspanning verminderen. Differentieel-transport tussen 0.7-N instellen. 	45 26,27
Stofkant rolt op:	<ul style="list-style-type: none"> Te veel stof in de steek. Draadspanning te hoog. Steekkeuzehevel staat op rolzoom. 	<ul style="list-style-type: none"> Naadbreedte verminderen. Draadspanning verminderen. Steekkeuzehevel op overlock zetten. 	24 45 43
Draadverstreming te los:	<ul style="list-style-type: none"> Te weinig stof in de steek. 	<ul style="list-style-type: none"> Naadbreedte verhogen. 	24

Technische gegevens

Steekmogelijkheden:	Overlock	2 naalden, 2 grijpers: 4-draads overlock met geïntegreerde veiligheidsnaad 1 naald, 2 grijpers: 3-draads overlock, platte naad, rolzoom 1 naald, 1 grijper: 2-draads overlock, platte naad, rolzoom 2 naalden, 1 grijper: 3-draads super-stretch
Naaldsysteem		130/705H
Steekbreedte		3-7mm: (Rechternaald 3/2-draads overlock) 5-9mm: (Linkernaald 3/2-draads overlock) 5-9mm: (4-draads overlock, 3/2-draads overlock, 3-draads super-stretch)
Steeklengte		1-4 mm
Differentieel-transport		rimpel-effekt N - 2 uitrek-effekt 0.7 - N
Ophefhoogte naaivoet		5 mm
Handwiel		draait naar voren, net als bij een huishoudnaaimachine
Naaisnelheid		max. 1500 steken/min.
Gewicht		8.4 kg
Afmetingen		300 (L) x 260 (B) x 290 (H) mm
Voetweerstand		Model nr. YC-482 (USA en Canada) YC-483N (220-240V)

Wijzigingen in het belang van de technische vooruitgang voorbehouden.

5. Sonderzubehör / 5. Accessoires spéciaux

5. Accessori opzionali / 5. Speciaal toebehoren (tegen meerprijs)

Schnureinnähfuss

Pied à cordon

Piedino per cordoncino

Koordvoet

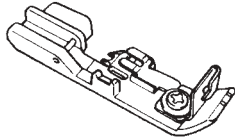

Kräuselführung

Dispositif de fronçage

Dispositivo per arricciare

Rimpelgeleider

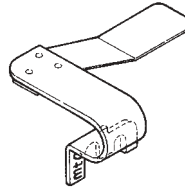
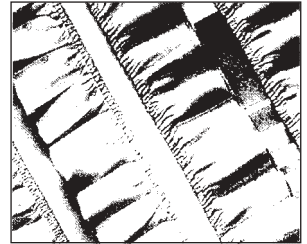

Paspel-, Perlen-,
Paillettenfuss

Pied pour passepoils,
perles et paillettes

Piedino per lustrini, perle
e filetto (multi-uso)

Multifunctionele naaivoet
voor paspels, kralen en
pailletten

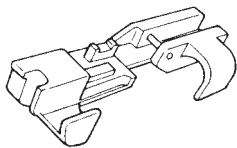
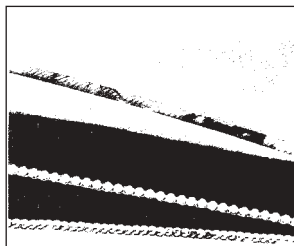

Nahtführungslineal

Guide avec lignes de
repères à droite

Righello

Naadgeleidingsliniaal

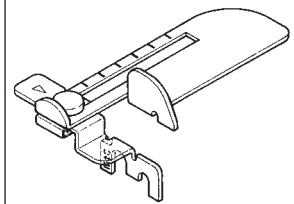
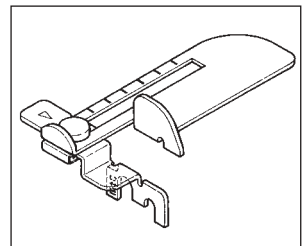

BERNINA®

© Copyright 2006 by
Fritz Gegauf AG
CH-0000 Steckborn
No. A915011M00B D/F//NL

