

Manuel d'instructions

Machine à broder et à coudre

Product Code (Référence du produit): 882-W20/W22



Veillez à lire ce document avant d'utiliser la machine.
Nous vous conseillons de conserver ce document à portée de main pour vous y référer ultérieurement.

INTRODUCTION

Merci d'avoir choisi cette machine à coudre et à broder. Avant d'utiliser cette machine, lisez soigneusement les « INSTRUCTIONS DE SÉCURITÉ IMPORTANTES » et consultez ce manuel pour en savoir plus sur l'utilisation correcte des nombreuses fonctions disponibles. En outre, après avoir lu ce manuel, rangez-le dans un lieu facile d'accès afin de pouvoir vous y reporter ultérieurement.

INSTRUCTIONS DE SÉCURITÉ IMPORTANTES

Veillez lire ces instructions de sécurité avant d'utiliser la machine.

⚠ DANGER - Pour réduire les risques d'électrocution

- 1 Débranchez toujours la machine de la prise électrique immédiatement après utilisation, lorsque vous la nettoyez, lorsque vous procédez à des opérations d'entretien mentionnées dans ce manuel, ou si vous la laissez sans surveillance.

⚠ AVERTISSEMENT - Pour réduire les risques de brûlure, d'incendie, d'électrocution ou de blessure.

- 2 Débranchez toujours la machine de la prise électrique lorsque vous retirez les couvercles ou que vous procédez à des réglages mentionnés dans ce manuel d'instructions.

- Pour débrancher la machine, mettez-la sur « O » (position de mise hors tension), puis retirez la fiche de la prise d'alimentation électrique. Ne tirez pas sur le cordon.
- Branchez directement la machine sur la prise d'alimentation électrique. N'utilisez pas de rallonge.
- Débranchez toujours votre machine en cas de coupure d'électricité.

- 3 Dangers d'origine électrique :

- Cette machine doit être connectée à une source d'alimentation secteur dans la plage indiquée sur la plaque signalétique. Ne la branchez pas à une source d'alimentation continue ni à un onduleur. Si vous ne savez pas de quelle source d'alimentation vous disposez, contactez un électricien qualifié.
- L'utilisation de cette machine n'est approuvée que dans le pays d'achat.

- 4 N'utilisez jamais cette machine si sa fiche ou son cordon d'alimentation est endommagé, si elle ne fonctionne pas correctement, si elle est tombée ou a été endommagée ou en cas de contact avec de l'eau. Renvoyez-la au revendeur Brother agréé le plus proche à des fins d'examen, de réparation ou de réglage électronique ou mécanique.

- Lorsque votre machine est stockée ou en cours d'utilisation, si vous remarquez quelque chose d'anormal (odeur, chaleur, décoloration ou déformation), arrêtez immédiatement de l'utiliser et débranchez le cordon d'alimentation.
- Portez toujours la machine à coudre en la tenant par sa poignée. En la tenant par une autre pièce, vous risqueriez de l'endommager ou de la faire tomber et de vous blesser.
- Lorsque vous soulevez la machine à coudre, veillez à ne pas faire de mouvement brusque ou intempestif; vous risqueriez de vous blesser au niveau du dos ou des genoux.

5 Maintenez toujours votre espace de travail dégagé :

- N'utilisez jamais la machine si les aérations sont bouchées. Ne laissez pas les peluches, poussières et tissus s'accumuler et boucher les ouvertures de ventilation de la machine à coudre et de la pédale de commande.
- Ne placez aucun objet sur la pédale.
- N'utilisez pas de rallonge. Branchez directement la machine sur la prise d'alimentation électrique.
- N'insérez ou ne laissez tomber aucun objet dans les ouvertures.
- Ne faites pas fonctionner la machine en cas d'utilisation d'aérosols (pulvérisations) ou d'administration d'oxygène.
- N'utilisez pas la machine à proximité d'une source de chaleur, telle qu'une cuisinière ou un fer à repasser : la machine, le cordon d'alimentation ou le vêtement en cours de confection risquerait de prendre feu, vous exposant à des risques de brûlure ou d'électrocution.
- Ne posez pas cette machine à coudre sur une surface instable, telle qu'une table bancale ou inclinée : elle risquerait de tomber et de vous blesser.

6 Soyez tout particulièrement attentif lors de la couture :

- Faites toujours très attention à l'aiguille. N'utilisez pas d'aiguilles tordues ou cassées.
- Ne touchez aucune pièce en mouvement. Vous devez faire preuve d'une grande prudence avec l'aiguille de la machine.
- Mettez la machine sur « O » pour la mettre hors tension lorsque vous procédez à des ajustements à proximité de l'aiguille.
- N'utilisez pas de plaque à aiguille endommagée ou inadéquate : vous risqueriez de casser l'aiguille.
- Ne poussez pas ni ne tirez le tissu lors de la couture et suivez attentivement les instructions lors de la couture en mouvement libre, afin de ne pas faire dévier l'aiguille et la casser.

7 Cette machine n'est pas un jouet :

- Vous devez donc être très attentif lorsque des enfants l'utilisent ou se trouvent à proximité.
- Tenez le sac en plastique contenant cette machine à coudre hors de portée des enfants, ou jetez-le. Ne laissez jamais les enfants jouer avec ce sac; ils risqueraient de s'étouffer.
- N'utilisez pas la machine à l'extérieur.

8 Pour une durée de vie prolongée :

- Ne rangez pas cette machine dans des endroits exposés directement à la lumière du soleil ou très humides. N'utilisez pas et ne rangez pas la machine à proximité d'un appareil de chauffage, d'un fer à repasser, d'une lampe à halogène ou de tout autre appareil dégageant de la chaleur.
- Utilisez uniquement des savons ou détergents neutres pour nettoyer le boîtier. Le benzène, les solvants et les poudres à récurer peuvent endommager le boîtier et la machine et ne doivent donc jamais être utilisés.
- Pour une installation correcte, consultez toujours le manuel d'instructions pour remplacer ou installer tout assemblage, pied-de-biche, aiguille ou tout autre pièce.

9 Pour la réparation ou le réglage :

- Si l'unité d'éclairage est endommagée, faites-la remplacer par un revendeur Brother agréé.
- Lors d'un dysfonctionnement ou d'un réglage, suivez d'abord le tableau de dépannage à l'arrière du manuel d'instructions pour inspecter et régler la machine vous-même. Si le problème persiste, veuillez consulter votre revendeur Brother local agréé.

N'utilisez cette machine que de la manière prévue, décrite dans ce manuel.

Utilisez les accessoires recommandés par le fabricant, comme mentionné dans ce manuel.

Utilisez uniquement le câble d'interface (câble USB) fourni avec cette machine.

Utilisez uniquement la souris conçue spécifiquement pour cette machine.

Utilisez exclusivement le stylet fourni avec cette machine.

Le contenu de ce manuel et les spécifications de ce produit peuvent être modifiés sans avis préalable.

Pour de plus amples informations sur le produit et les mises à jour, consultez notre site Web www.brother.com

CONSERVEZ CES INSTRUCTIONS

Cette machine est conçue pour une utilisation domestique.

POUR LES UTILISATEURS DES PAYS HORS EUROPE

Cet appareil n'est pas conçu pour une utilisation par des personnes (adultes ou enfants) souffrant d'incapacités physiques, sensorielles ou mentales, ou ne disposant pas de l'expérience ou des connaissances nécessaires, à moins qu'elles ne soient aidées par une personne veillant à leur sécurité. Il faut surveiller les enfants pour s'assurer qu'ils ne jouent pas avec cet appareil.

POUR LES UTILISATEURS DES PAYS EUROPÉENS

Les enfants de 8 ans ou plus et les personnes souffrant d'incapacités physiques, sensorielles ou mentales, ou ne disposant pas de l'expérience ou des connaissances requises, peuvent utiliser cet appareil s'ils sont encadrés ou s'ils ont reçu des instructions leur permettant de se servir de l'appareil en toute sécurité et de comprendre les risques encourus. Les enfants ne doivent pas jouer avec cet appareil. Le nettoyage et l'entretien ne doivent pas être effectués par des enfants sans supervision.

POUR LES UTILISATEURS AU ROYAUME-UNI, EN IRLANDE, À MALTE ET À CHYPRE UNIQUEMENT

IMPORTANT

- En cas de remplacement du fusible de la fiche, utilisez un fusible certifié ASTA à BS 1362, c'est-à-dire portant la marque , d'une capacité correspondant à celle indiquée sur la fiche.
- Remettez toujours le couvercle du fusible. Ne branchez jamais la machine lorsque le couvercle du fusible est ouvert.
- Si la prise secteur disponible n'est pas compatible avec la fiche fournie avec cet équipement, procurez-vous un câble approprié auprès de votre revendeur Brother agréé.

Marques de commerce

Please note that the French version of "Intel License Agreement For Open Source Computer Vision Library" on the right side is just for your reference, and only the original English version is legally valid.

IMPORTANT:

READ BEFORE DOWNLOADING, COPYING, INSTALLING OR USING.

By downloading, copying, installing or using the software you agree to this license. If you do not agree to this license, do not download, install, copy or use the software.

Intel License Agreement For Open Source Computer Vision Library

Copyright © 2000, Intel Corporation, all rights reserved. Third party copyrights are property of their respective owners.

Redistribution and use in source and binary forms, with or without modification, are permitted provided that the following conditions are met:

- Redistribution's of source code must retain the above copyright notice, this list of conditions and the following disclaimer.
- Redistribution's in binary form must reproduce the above copyright notice, this list of conditions and the following disclaimer in the documentation and/or other materials provided with the distribution.
- The name of Intel Corporation may not be used to endorse or promote products derived from this software without specific prior written permission.

This software is provided by the copyright holders and contributors "as is" and any express or implied warranties, including, but not limited to, the implied warranties of merchantability and fitness for a particular purpose are disclaimed. In no event shall Intel or contributors be liable for any direct, indirect, incidental, special, exemplary, or consequential damages (including, but not limited to, procurement of substitute goods or services; loss of use, data, or profits; or business interruption) however caused and on any theory of liability, whether in contract, strict liability, or tort (including negligence or otherwise) arising in any way out of the use of this software, even if advised of the possibility of such damage.

All information provided related to future Intel products and plans is preliminary and subject to change at any time, without notice.

Veillez noter que la version française de « Intel License Agreement For Open Source Computer Vision Library » ci-après est fournie uniquement à titre de référence et que seule la version anglaise est juridiquement valable.

IMPORTANT :

LISEZ AVANT DE TÉLÉCHARGER, DE COPIER, D'INSTALLER OU D'UTILISER.

Le téléchargement, la copie, l'installation ou l'utilisation du logiciel implique l'acceptation de cette licence. Si vous n'acceptez pas cette licence, ne téléchargez pas, n'installez pas, ne copiez pas ni n'utilisez ce logiciel.

Accord de licence Intel pour Open Source Computer Vision Library

Copyright © 2000, Intel Corporation, tous droits réservés. Les droits d'auteurs de tierces parties appartiennent à leurs propriétaires respectifs.

La redistribution et l'utilisation de sources et formes binaires, avec ou sans modification, sont autorisées dans la mesure où les conditions suivantes sont remplies :

- La redistribution du code source doit inclure la note ci-dessus relative aux droits d'auteur, cette liste de conditions et l'avis de non-responsabilité suivant.
- La redistribution sous forme binaire doit reproduire la note ci-dessus relative aux droits d'auteur, cette liste de conditions et l'avis de non-responsabilité suivant dans la documentation et/ou les autres matériaux fournis lors de la distribution.
- Le nom Intel Corporation ne peut en aucun cas être utilisé pour signer ou promouvoir des produits dérivés de ce logiciel sans autorisation écrite préalable.

Ce logiciel est fourni « tel quel » par les détenteurs des droits d'auteur et les contributeurs, sans aucune garantie de quelque nature que ce soit, expresse ou implicite, y compris, mais sans y être limité, les garanties d'aptitude à la vente ou à un but particulier. En aucun cas Intel ou ses contributeurs ne sauraient être tenus responsables des éventuels dommages directs, indirects, accessoires, particuliers, exemplaires ou consécutifs (y compris, mais sans y être limité, la fourniture de biens ou services de substitution; la perte d'utilisation, de données ou de bénéfices; ou les interruptions d'affaires commerciales) même provoqués et fondés sur quelque théorie de responsabilité que ce soit, qu'il s'agisse d'une responsabilité contractuelle, relative à des vices cachés, ou à un délit (y compris, mais sans y être limité, les négligences) de quelque façon que ce soit de l'utilisation de ce logiciel, même s'ils ont été avisés de la possibilité de tels dommages.

Toutes les informations fournies relatives à de futurs produits et projets Intel sont préliminaires. Elles peuvent être sujettes à modifications en tout temps sans préavis.

Secure Digital (SD) Card est une marque déposée ou une marque de commerce de SD-3C, LLC.

CompactFlash est une marque déposée ou une marque de commerce de Sandisk Corporation.

Memory Stick est une marque déposée ou une marque de commerce de Sony Corporation.

SmartMedia est une marque déposée ou une marque de commerce de Toshiba Corporation.

MultiMediaCard (MMC) est une marque déposée ou une marque de commerce d'Infineon Technologies AG.

xD-Picture Card est une marque déposée ou une marque de commerce de Fuji Photo Film Co. Ltd.

IBM est une marque déposée ou une marque de commerce de International Business Machines Corporation.

Microsoft, Windows et Windows Vista sont des marques déposées ou des marques de commerce de Microsoft Corporation.

« Adobe » et « Adobe Reader » sont des marques de commerce ou des marques déposées d'Adobe Systems Incorporated aux États-Unis et/ou dans d'autres pays.

Ce logiciel est fondé en partie sur le travail d'Independent JPEG Group.

Chaque société dont le logiciel est mentionné dans ce manuel détient un contrat de licence logicielle spécifique aux programmes propriétaires.

Toutes les autres marques et noms de produits mentionnés dans ce manuel sont des marques déposées de leurs sociétés respectives. Les explications des symboles, tels que ® et ™, ne sont toutefois pas clairement décrites dans le texte.

Consignes de sécurité laser

Spécification CEI 60825-1

Cette machine à coudre est un produit laser de la Classe 1, tel que défini dans les spécifications CEI 60825-1:2007.



Le rayon laser émis par l'unité laser installée dans cette machine est limité à un niveau sans danger. En revanche, la machine contient des diodes laser InGaAlP de 6 milliwatts et d'une longueur d'onde de 630 à 640 nanomètres, d'un angle de divergence parallèle de 6 à 12 degrés et d'un angle de divergence perpendiculaire de 24 à 34 degrés. Par conséquent, si vous essayez de démonter ou de modifier la machine, vous pourriez souffrir de lésions oculaires.

Les consignes de sécurité visent à éviter tout risque d'exposition de l'opérateur au rayon laser.

⚠ ATTENTION

- **Cette machine à coudre est équipée d'une diode laser de la Classe 3B dans l'unité laser. Vous ne devez en aucun cas ouvrir cette unité laser.**
- **L'utilisation de commandes, de réglages, ou la performance de procédures autres que celles spécifiées dans le présent manuel, pourraient vous exposer à des radiations dangereuses.**

CARACTÉRISTIQUES SPÉCIALES

Mon Centre de Motifs (My Design Center)

Dessinez votre propre forme ou tracez vos propres lignes pour créer des motifs de broderie originaux. Vous pouvez spécifier des couleurs, le type de trait et le type de point de remplissage. Essayez le motif de broderie de type pointillé. C'est très facile et amusant!



Numérisation de traits / Numérisation de points de remplissage

Vous n'avez plus besoin d'un ordinateur pour créer un dessin au trait. Il vous suffit de numériser votre dessin ou illustration préférée ou d'importer des données au format JPEG afin de créer votre motif de broderie original. Brodez vos souvenirs inoubliables!

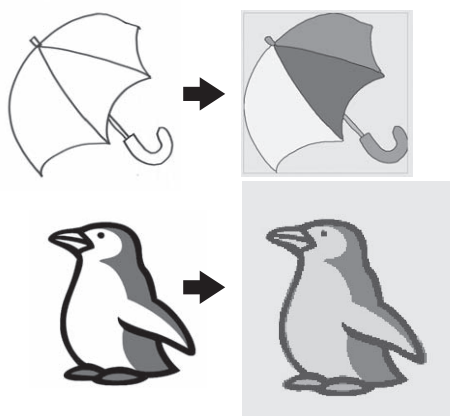

Éclairage du voyant lumineux du support pour porte-bobines

Votre machine à coudre affiche désormais la couleur du prochain fil que vous allez utiliser pour votre broderie.

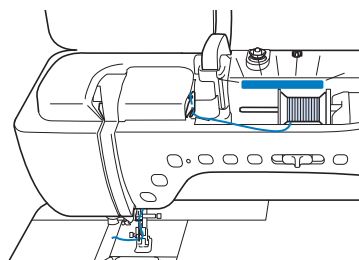

Pied à double entraînement pour fil couché avec double entraînement

La broderie sur fil couché devient de plus en plus populaire. Le puissant pied à double entraînement vous permet d'ajouter en toute sécurité des ornements attractifs à vos matériaux préférés. Prenez du plaisir à créer de nombreux types d'ouvrages décoratifs sur fil couché à l'aide de ce pied à double entraînement.



Optimisation du traçage de la ligne de guidage laser

Indiquez la position de point facilement et de manière précise grâce au traçage de la ligne de guidage laser optimisée. Vous pouvez utiliser cette fonction facilement, sans aucune préparation.

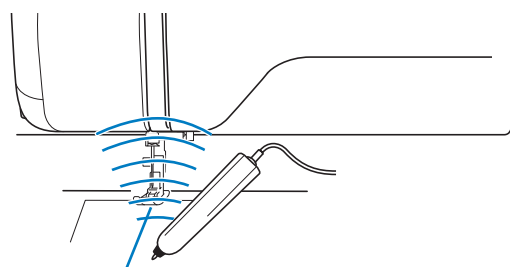

Fonction caméra améliorée

Pouvez-vous imaginer une machine à coudre équipée d'une caméra intégrée? Celle-ci permettrait non seulement d'obtenir une vue rapprochée de la position de l'aiguille, mais aussi d'aligner le positionnement de broderie, de relier les motifs de broderie et de disposer le motif tout en vérifiant l'image du tissu. La fonction caméra devient plus claire et plus précise.

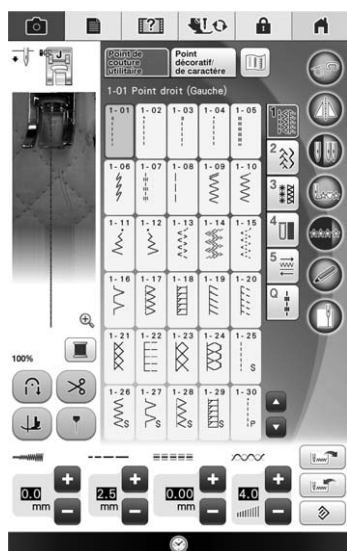

Visionnage de vidéos MPEG-4 (MP4)

Vous pouvez visionner vos vidéos MPEG-4 (MP4) et les enregistrer à partir d'un support USB. Vous pourrez créer plus facilement votre ouvrage en visualisant le didacticiel vidéo sur la machine. Des didacticiels vidéo originaux sont installés sur cette machine. Lorsque cette icône  apparaît sur un titre de ce mode d'emploi, vous pouvez visionner le didacticiel vidéo de la procédure sur votre machine.

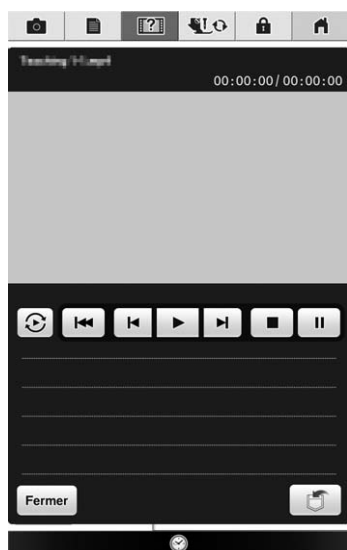

CE QUE VOUS POUVEZ FAIRE AVEC LA MACHINE

Préparatifs

Apprenez le fonctionnement des principales pièces et des écrans

Chapitre 1
Page 29

Notions élémentaires de couture

Apprenez à préparer les opérations de couture et de couture simple

Chapitre 2
Page 81

Points de couture courants

Programmation préalable avec plus de 100 points fréquemment utilisés

Chapitre 3
Page 109

Points décoratifs/de caractères

La variété de points augmente votre créativité

Chapitre 4
Page 169

MY CUSTOM STITCH (MON POINT PERSONNALISÉ)

Créez des points décoratifs originaux

Chapitre 5
Page 197

Broderie de base

36 cm × 24 cm (environ 14 × 9-1/2" / pouces) maximum pour les grands motifs de broderie

Chapitre 6
Page 209

Broderie avancée

Créez toute une gamme de motifs de broderie

Chapitre 7
Page 285

Mon Centre de Motifs (My Design Center)

Créer des motifs de broderie originaux

Chapitre 8
Page 337

Création d'un travail à la canette

Permet d'apprendre à créer un travail à la canette

Chapitre 9
Page 361

Annexe

Entretien de votre machine et résolution des erreurs et des dysfonctionnements

Chapitre 10
Page 377

COMMENT UTILISER CE MODE D'EMPLOI

Les chapitres 1 et 2 expliquent le fonctionnement de base de la machine à coudre pour toute personne utilisant la machine à coudre pour la première fois. Pour coudre des points de couture courants ou des points décoratifs/de caractères, lisez les chapitres 1 et 2, puis passez au chapitre 3 (Points de couture courants) ou au chapitre 4 (Points décoratifs/de caractères).

Lorsque vous êtes prêt à commencer à utiliser la fonction de broderie après la lecture des chapitres 1 et 2, passez au chapitre 6 (Broderie de base) et au chapitre 7 (Broderie avancée).

Sur les écrans qui apparaissent dans les instructions détaillées, les pièces mentionnées pour l'opération sont indiquées par . Comparez l'écran des instructions avec le véritable écran et effectuez l'opération.

Si, lors de l'utilisation de la machine, vous ne comprenez pas quelque chose ou si vous aimeriez en savoir plus à propos d'une fonction, consultez l'index à l'arrière du manuel d'instructions ainsi que la table des matières pour trouver la section du mode d'emploi appropriée.

Coudre des points de couture courants
Coudre des points de caractères ou décoratifs

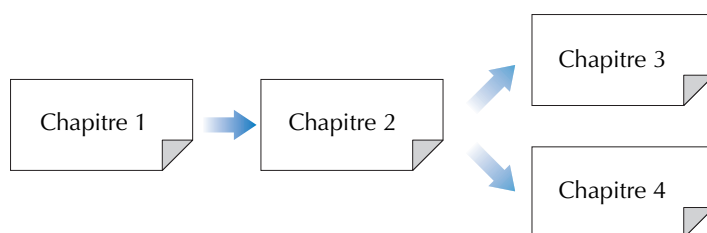

Broder à la machine

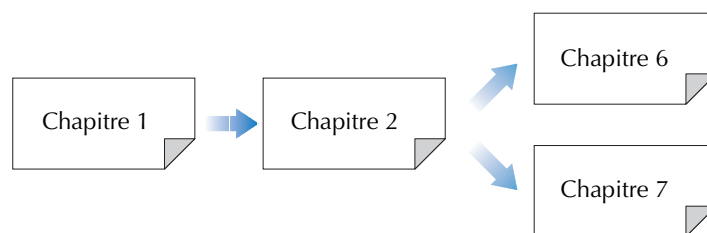

TABLE DES MATIÈRES

INTRODUCTION	1
INSTRUCTIONS DE SÉCURITÉ IMPORTANTES ...	1
Marques de commerce.....	4
CARACTÉRISTIQUES SPÉCIALES.....	8
CE QUE VOUS POUVEZ FAIRE AVEC LA MACHINE.....	10
COMMENT UTILISER CE MODE D'EMPLOI	11
NOMS ET FONCTIONS DES PIÈCES DE LA MACHINE	15
Machine.....	15
Section aiguille et pied-de-biche	16
Unité de broderie	17
Touches de fonctionnement	17
Utilisation du plateau	18
Utilisation de la boîte à accessoires.....	18
Rangement des clips de canette.....	19
Accessoires inclus	20
Accessoires fournis dans certains pays ou certaines régions	22
Options	22
Utilisation du tournevis à têtes multiples	24
Utilisation du support pour porte-bobines	24
Utilisation de la pédale multifonction (uniquement pour les modèles fournis)	26
Assemblage des pédales.....	26
Chapitre 1 Préparatifs	29
MISE SOUS TENSION/HORS TENSION DE LA MACHINE.....	30
Réglage initial de votre machine	31
ÉCRAN À CRISTAUX LIQUIDES.....	32
Utilisation de la touche de mode de réglage de la machine	33
Utilisation de la touche d'aide de la machine à coudre	42
Utilisation de la fonction de guide d'utilisation	43
Utilisation de la fonction de guide de couture.....	44
Visionnage d'un didacticiel vidéo	45
Visionnage de vidéos MPEG-4 (MP4).....	46
Utilisation de la fonction d'explication des motifs	47
BRANCHEMENT DE L'ACCESSOIRE SUR LA MACHINE.....	48
Utilisation d'un support USB	48
Branchement de la machine sur l'ordinateur	48
Utilisation d'une souris USB (vendue séparément).....	49
UTILISATION DU STYLET.....	50
Fonctionnalités de couture pratiques grâce à l'utilisation du stylet.....	50
Connexion du stylet	50
Utilisation du porte-stylet	51
Utilisation du stylet	51
Informations importantes relatives au stylet	52
Calibrage du stylet	52
ENFILAGE INFÉRIEUR.....	54
Bobinage de la canette	54
Réglage de la canette	59
Sortie du fil de la canette.....	61
ENFILAGE SUPÉRIEUR	62
Enfilage supérieur	62
Utilisation du mode aiguille jumelée.....	65
Utilisation du support pour porte-bobines	67
Utilisation de fils se déroulant rapidement.....	69
CHANGEMENT DU PIED-DE-BICHE.....	70
Retrait du pied-de-biche	70
Fixation du pied-de-biche	70
Fixation du pied-de-biche avec l'adaptateur fourni	71
Utilisation du pied à double entraînement	72

REMPACEMENT DE L'AIGUILLE	75
À propos de l'aiguille.....	77
Combinaisons tissu/fil/aiguille.....	77
CALIBRAGE DE L'AIGUILLE À L'AIDE DE LA CAMÉRA INTÉGRÉE	78

Chapitre 2 Notions élémentaires de couture 81

COUTURE.....	82
Couture de points	82
Spécification de la pédale multifonction (uniquement pour les modèles fournis)	84
Couture de points de renfort	85
Couture de renfort automatique	85
Couture de lignes courbes	87
Changement du sens de couture	87
Couture de tissus lourds.....	87
Couture d'un ruban de fermeture velcro	88
Couture de tissus légers	89
Couture de tissus élastiques	89
RÉGLAGES DES POINTS	90
Réglage de la largeur du point	90
Réglage de la longueur du point	91
Réglage du « sélecteur G/D (L/R Shift) »	91
Réglage de la tension du fil.....	92
FONCTIONS UTILES	93
Couture de fil automatique	93
Réglage du point de chute de l'aiguille avec le traçage de la ligne de guidage	94
Pivotement	95
Utilisation de la genouillère	96
Système automatique de capteur d'épaisseur du tissu (pression automatique du pied-de-biche)	97
Positionnement aiguille - Haut / Bas	98
Contrôle du positionnement de l'aiguille à l'écran	98
UTILISATION DES FONCTIONS CAPTEUR AVEC DES POINTS DE COUTURE.....	100
Zone de la fonction capteur.....	100
Spécification de la position de traçage de la ligne de guidage à l'aide du stylet	100
Spécification du point de chute de l'aiguille à l'aide du stylet	102
Utilisation du stylet pour spécifier la largeur ou la position de point	103
Utilisation du stylet pour spécifier le point final de couture	105

Chapitre 3 Points de couture courants 109

SÉLECTION DE POINTS DE COUTURE COURANTS	110
Sélection d'un point.....	113
Enregistrement de vos réglages de points	115
COUTURE DES POINTS	116
Points droits.....	116
Création de pinces.....	121
Création de fronces.....	121
Couture rabattue.....	122
Plis	123
Points zigzag	124
Points zigzag élastiques	125
Surfilage	126
Quilting (courtepointe)	129
Points invisibles.....	138
Appliqué.....	141
Points bordure replié	142
Points feston	142
Piqué fantaisie	143

Points smock.....	143
Points fagot.....	144
Fixation de rubans ou d'élastiques.....	145
Points à l'ancienne.....	146
Broderie en points zigzag.....	147
Boutonnères 1 étape.....	149
Boutonnères 4 étapes.....	153
Points d'arrêt.....	155
Couture bouton.....	156
Œillet.....	157
Couture directions multiples (point droit et point zigzag) ...	158
Fixation d'une fermeture à glissière.....	159
Couture en bordure.....	162

Chapitre 4 Points décoratifs/de caractères 169

SÉLECTION DES MOTIFS DE POINTS..... 170

Sélection de motifs de points décoratifs, de motifs de points décoratifs 7 mm, de motifs de points plumetis, de motifs de points plumetis 7 mm, de points de croix, de motifs de points décoratifs courants.....	172
Caractères alphabétiques/japonais.....	172

COUTURE DE MOTIFS DE POINTS..... 175

Couture de finitions parfaites.....	175
Couture simple.....	175
Réglages.....	176

MODIFICATION DES MOTIFS DE POINTS..... 178

Modification de la taille.....	180
Modification de la longueur (uniquement pour les motifs en point plumetis 7 mm).....	180
Création d'une image en miroir verticale.....	180
Création d'une image en miroir horizontale.....	180
Couture en continu d'un motif.....	180
Modification de la densité du fil (uniquement pour les motifs en point plumetis).....	181
Retour au début du motif.....	181
Vérification de l'image.....	182

COMBINAISON DE MOTIFS DE POINTS..... 183

Avant la combinaison.....	183
Combinaison de différents motifs de points.....	183
Combinaison de grands et de petits motifs de points.....	184
Combinaison de motifs de points en image miroir horizontale.....	185
Combinaison de motifs de points de différentes longueurs.....	186
Réalisation de motifs de points en dégradé (uniquement pour les motifs de points plumetis 7 mm).....	186

UTILISATION DE LA FONCTION MÉMOIRE... 189

Précautions relatives aux données de points.....	189
Mémorisation de motifs de points dans la machine.....	190
Enregistrement de motifs de points sur un support USB.....	190
Enregistrement de motifs de points sur l'ordinateur.....	191
Récupération des motifs de points mémorisés.....	192
Rappel à partir d'un support USB.....	193
Rappel à partir de l'ordinateur.....	194

Chapitre 5 MY CUSTOM STITCH (MON POINT PERSONNALISÉ) 197

CONCEPTION D'UN POINT..... 198

ENTRÉE DE DONNÉES DE POINT..... 200

Modification des points enregistrés sur la machine.....	204
---	-----

UTILISATION DE POINTS PERSONNALISÉS MÉMORISÉS..... 206

Enregistrement de points personnalisés dans votre liste.....	206
Récupération de points enregistrés.....	206

Chapitre 6 Broderie de base 209

AVANT DE BRODER..... 210

La broderie étape par étape.....	210
Fixation du pied de broderie « W+ » avec pointeur lumineux.....	211

Fixation de l'unité de broderie.....	211
--------------------------------------	-----

SÉLECTION DES MOTIFS..... 214

Sélection de motifs de broderie/motifs alphabet décoratif/motifs de broderie courants/motifs de travail à la canette.....	216
Sélection de motifs de caractères alphabétiques.....	217
Sélection de motifs d'encadrement.....	219
Sélection de motifs à partir de cartes de broderie.....	219
Rappel à partir d'un support USB.....	221
Rappel à partir de l'ordinateur.....	222

MODIFICATION DES MOTIFS..... 224

Aperçu du motif.....	226
Déplacement du motif.....	226
Rotation du motif.....	227
Modification de la taille du motif.....	228
Création d'une image en miroir horizontale.....	229
Modification du type de police.....	230
Modification des lettres (taille/type de police).....	230
Modification de la densité (uniquement pour les motifs de caractères et d'encadrement).....	231
Modification des couleurs des motifs de caractères alphabétiques.....	232
Modification de la configuration des motifs de caractères alphabétiques.....	233
Suppression du motif.....	233
Affichage des motifs agrandis sur l'écran.....	234
Modification de l'espacement des caractères alphabétiques.....	235
Scission de motifs de caractères combinés.....	235
Modification de la couleur des fils.....	236
Création d'un tableau de fils personnels.....	237
Sélection d'une couleur dans le tableau de fils personnels.....	240
Recherche de nouvelles combinaisons de couleurs à l'aide de la fonction Color Shuffling (Couleurs aléatoires).....	241
Conception de motifs répétés.....	243
Broderie d'un motif de façon répétée.....	247
Duplication d'un motif.....	249
Après la modification.....	249

AFFICHAGE DE L'ÉCRAN DE BRODERIE..... 250

COMBINAISON DE MOTIFS..... 252

Modification de motifs combinés.....	252
Couture de motifs combinés.....	255

PRÉPARATION DU TISSU..... 256

Application d'un renfort thermocollant (support) sur le tissu.....	256
Mise en place du tissu dans le cadre de broderie.....	257
Broderie de petites pièces de tissus ou de bords.....	259

FIXATION DU CADRE DE BRODERIE..... 261

CONFIRMATION DE L'EMPLACEMENT DU MOTIF..... 263

Vérification du point de chute de l'aiguille à l'aide du pied de broderie « W+ » avec pointeur lumineux.....	263
Alignement du positionnement de broderie à l'aide de la caméra intégrée.....	264
Utilisation de la caméra intégrée pour aligner le positionnement de la broderie.....	266
Spécification du positionnement de la broderie à l'aide du stylet.....	268
Vérification de l'emplacement du motif.....	271

BRODERIE D'UN MOTIF..... 273

Broderie de finitions parfaites.....	273
Motifs de broderie.....	274
Voyant lumineux du support de bobine.....	276
Utilisation d'appliqués.....	276

RÉGLAGES PENDANT LA BRODERIE..... 280

Épuisement du fil de la canette.....	280
Rupture du fil pendant la couture.....	281
Recommencement depuis le début.....	282
Reprise de la broderie après une mise hors tension.....	282

1

2

3

4

5

6

7

8

9

10

Chapitre 7 Broderie avancée 285**PLUSIEURS FONCTIONS DE BRODERIE 286**

- Broderie ininterrompue (avec une seule couleur : monochrome)..... 286
- Affichage du tissu lors de l'alignement du positionnement de la broderie 286
- Faufilage de broderie..... 290
- Création d'une pièce d'appliqué 291

IMPRIMER ET BRODER (COMBINAISON DE MOTIFS DE BRODERIE ET DE MOTIFS**IMPRIMÉS) 296**

- Sélection d'un motif 297
- Sortie de l'image d'arrière-plan et de l'image de positionnement 297
- Impression de l'arrière-plan et de la feuille de positionnement de broderie 299
- Couture de motifs de broderie 300

RÉGLAGES DE BRODERIE 301

- Réglage de la tension du fil 301
- Réglage du logement de canette alternatif (sans couleur sur la vis) 303
- Utilisation de la fonction de coupure de fil automatique (coupure de couleur d'extrémité)..... 304
- Utilisation de la fonction de coupure de fil (excédent de fil à couper)..... 304
- Réglage de la vitesse de broderie..... 305
- Modification de l'affichage des couleurs de fils 305
- Modification de l'affichage du cadre de broderie 306
- Alignement du motif et de l'aiguille..... 307
- Broderie de caractères liés..... 308

UTILISATION DE LA FONCTION DE**MÉMOIRE..... 311**

- Précautions relatives aux données de broderie 311
- Mémorisation de motifs de broderie dans la machine..... 313
- Enregistrement de motifs de broderie sur un support USB... 313
- Enregistrement de motifs de broderie sur l'ordinateur 314
- Récupération des motifs mémorisés..... 315

APPLICATIONS DE BRODERIE 317

- Utilisation d'un motif d'encadrement pour créer un appliqué (1)..... 317
- Utilisation d'un motif d'encadrement pour créer un appliqué (2)..... 318
- Couture de motifs de broderie fractionnés..... 319

UTILISATION DE LA CAMÉRA POUR RELIER LES**MOTIFS 321**

- Relier trois motifs 321
- Changer la position d'une vignette 327

CONNEXION DE MOTIFS PIVOTÉS 330

- Connexion de motifs par un bord..... 332

LA FONCTION EN RESUME..... 335**Chapitre 8 Mon Centre de Motifs (My Design Center) 337****À PROPOS DE MON CENTRE DE MOTIFS (MY DESIGN CENTER)..... 338**

- Notions élémentaires : création d'un motif..... 338

ÉCRAN DE TRACÉ DU MOTIF 340

- Avant de créer des motifs 341
- Exécution de traits 342
- Tracé de parties..... 343
- Utilisation de la touche d'estampille 344
- Utilisation de la touche d'effacement 345
- Utilisation de la touche de sélection..... 346
- Après la modification du motif 346

ÉCRAN DE RÉGLAGES DES POINTS 347**ÉCRAN D'APERÇU DE L'IMAGE DE****BRODERIE 349****MON CENTRE DE MOTIFS (MY DESIGN CENTER)****AVEC NUMÉRISATION 350**

- Utilisation du support de numérisation 350

- Numérisation en vue de tracer l'image d'arrière-plan 351

NUMÉRISATION DE TRAITS 354

- Utilisation du support de numérisation pour créer un motif avec la numérisation de traits..... 354

NUMÉRISATION D'ILLUSTRATIONS 357

- Utilisation du support de numérisation pour créer un motif avec la numérisation d'illustrations 357

Chapitre 9 Création d'un travail à la canette 361**À PROPOS DU TRAVAIL À LA CANETTE 362****PRÉPARATION D'UN TRAVAIL À LA****CANETTE 363**

- Matériel nécessaire 363
- Enfilage supérieur 364
- Préparation du fil de la canette 364

CRÉATION D'UN TRAVAIL À LA CANETTE**(COUTURE) 368**

- Positionnement du tissu et couture 368
- Couture en mouvement libre pour le travail à la canette.... 370

CRÉATION D'UN TRAVAIL À LA CANETTE**(BRODERIE) 371**

- Sélection du motif..... 371
- Début de la broderie..... 372

RÉGLAGE DE LA TENSION DU FIL D'UN TRAVAIL À LA CANETTE..... 375**DÉPANNAGE 376****Chapitre 10 Annexe 377****ENTRETIEN ET MAINTENANCE..... 378**

- Restrictions en matière d'application d'huile 378
- Précautions concernant le rangement de la machine 378
- Nettoyage de l'écran à cristaux liquides..... 378
- Nettoyage du capot de la machine 378
- Nettoyage de la coursière 378
- Nettoyage du coupe-fil dans la zone du logement de canette..... 380

À propos du message de maintenance 380**RÉGLAGE DE L'ÉCRAN 381**

- Réglage de la luminosité de l'écran 381
- Le panneau tactile ne fonctionne pas correctement 381

DÉPANNAGE 382

- Sujets fréquents de dépistage des pannes 382
- Le fil supérieur est trop tendu..... 382
- Le fil est emmêlé sur l'envers du tissu 383
- Tension du fil incorrecte 385
- Le tissu est pris dans la machine et ne peut pas être retiré..... 386
- Liste des symptômes 389

MESSAGES D'ERREUR 395**SPÉCIFICATIONS..... 401****MISE À JOUR DU LOGICIEL DE VOTRE****MACHINE 402**

- Procédure de mise à jour à l'aide d'un support USB 402
- Procédure de mise à jour à l'aide d'un ordinateur..... 403

TABLEAU DE RÉGLAGE DES POINTS..... 404**INDEX..... 413**

NOMS ET FONCTIONS DES PIÈCES DE LA MACHINE

Cette section donne le nom des différentes pièces de la machine à coudre, ainsi que leur fonction. Avant d'utiliser la machine, lisez attentivement ces descriptions pour apprendre le nom des pièces.

Machine

■ Vue avant

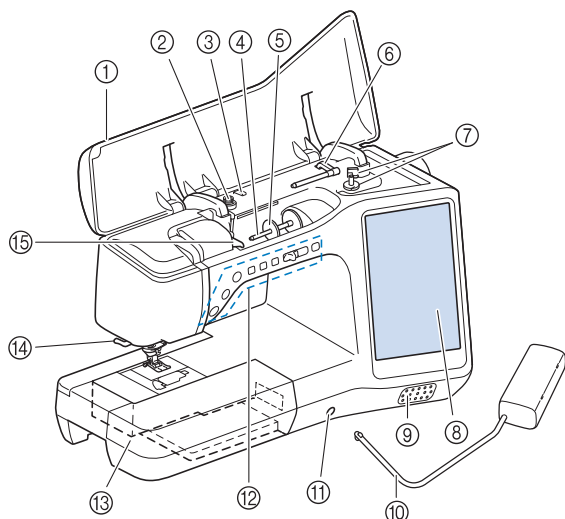

- ① **Capot supérieur**
Ouvrez le capot supérieur pour l'enfilage de la machine ou le bobinage de la canette.
- ② **Disque de pré-tension**
Faites passer le fil autour du disque de pré-tension lorsque vous bobinez le fil de la canette. (page 54)
- ③ **Guide-fil pour le bobinage de la canette**
Faites passer le fil par ce guide-fil lorsque vous bobinez le fil de la canette. (page 54)
- ④ **Porte-bobine**
Placez une bobine de fil sur le porte-bobine. (page 62)
- ⑤ **Couvercle de bobine**
Utilisez le couvercle de bobine pour maintenir la bobine de fil en place. (page 62)
- ⑥ **Porte-bobine supplémentaire**
Ce porte-bobine permet de bobiner le fil de la canette ou de coudre avec l'aiguille jumelée. (pages 54, 65)
- ⑦ **Bobineur de canette**
Utilisez le bobineur de canette lors du bobinage de la canette. (page 54)
- ⑧ **Écran à cristaux liquides**
Les réglages du point sélectionné et les messages d'erreur s'affichent sur cet écran à cristaux liquides. (page 32)
- ⑨ **Haut-parleur**
- ⑩ **Genouillère**
La genouillère permet de relever et d'abaisser le pied-de-biche. (page 96)
- ⑪ **Fente pour la genouillère**
Insérez la genouillère dans la fente. (page 96)
- ⑫ **Touches de fonctionnement (7 touches) et commande de vitesse de couture**
Utilisez ces touches et le curseur pour faire fonctionner la machine à coudre. (page 17)
- ⑬ **Plateau et compartiment d'accessoires**
Rangez les pieds-de-biche et les canettes dans le compartiment des accessoires du plateau. Lorsque vous cousez des pièces de tissu cylindriques, retirez le plateau. (page 18)
- ⑭ **Coupe-fil**
Faites passer les fils par le coupe-fil pour les couper. (page 64)
- ⑮ **Plaqué du guide-fil**
Faites passer le fil autour de la plaque du guide-fil lorsque vous enfillez le fil supérieur. (page 62)

■ Vue latérale droite/arrière

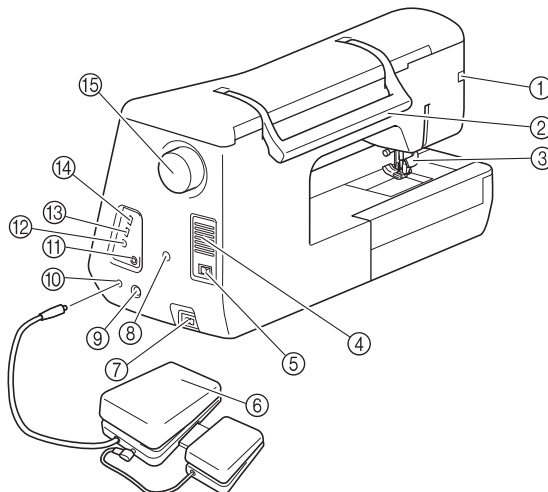

- ① **Connecteur du pied-de-biche**
Connectez le pied à double entraînement ou le pied de broderie avec pointeur lumineux. (pages 72, 211)
- ② **Poignée**
Transportez la machine à coudre par sa poignée.
- ③ **Levier du pied-de-biche**
Pour relever et abaisser le pied-de-biche, relevez et abaissez le levier correspondant. (page 70)
- ④ **Grille d'aération**
La grille d'aération permet de faire circuler l'air au niveau du moteur. Ne couvrez pas la grille d'aération lorsque vous utilisez la machine à coudre.
- ⑤ **Interrupteur d'alimentation principal**
Utilisez l'interrupteur d'alimentation principal pour mettre la machine à coudre sous et hors tension. (page 30)
- ⑥ **Pédale multifonction**
La pédale multifonction peut être utilisée avec plusieurs opérations à exécuter sur la machine à coudre. Pour certains pays et certaines régions, une pédale normale est fournie avec la machine.
- ⑦ **Connecteur de cordon d'alimentation**
Branchez le cordon d'alimentation dans le connecteur de la machine. (page 30)
- ⑧ **Connecteur du porte-styler**
Connectez le porte-styler fourni. (page 51)
- ⑨ **Prise du styler**
Connectez le styler. (page 50)
- ⑩ **Prise de la pédale**
Insérez la fiche de la pédale dans la prise de la machine. (page 83)
- ⑪ **Prise pour casque ou haut-parleur externe**
Connectez le haut-parleur.
- ⑫ **Port USB pour ordinateur**
Pour importer/exporter des motifs entre un ordinateur et la machine, branchez le câble USB sur le port USB. (pages 48, 189, 191, 194, 222, 298, 314, 403)
- ⑬ **Port USB pour souris (page 48)**
- ⑭ **Port USB**
Pour envoyer des motifs de/vers le support USB, branchez directement celui-ci sur le port USB. (pages 36, 48, 189, 190, 193, 221, 239, 288, 298, 313, 402)
- ⑮ **Volant**
Tournez le volant vers vous (sens inverse des aiguilles d'une montre) pour relever ou abaisser l'aiguille. Vous devez toujours faire tourner le volant vers l'avant de la machine.

Section aiguille et pied-de-biche

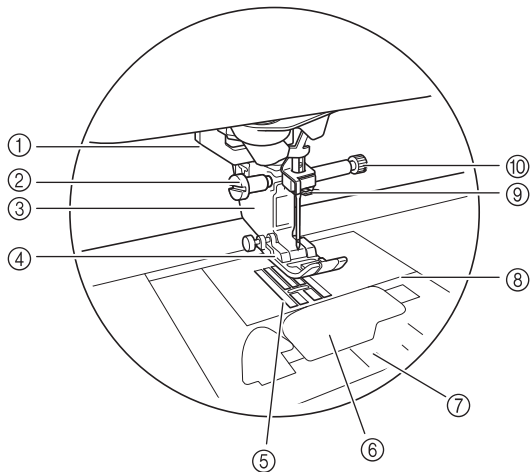

- ① **Levier boutonnières**
Le levier boutonnières est utilisé avec le pied pour boutonnières en une seule étape pour réaliser des boutonnières. (page 149)
- ② **Vis du support du pied-de-biche**
Utilisez la vis du support du pied-de-biche pour maintenir le pied-de-biche en place. (page 71)
- ③ **Support du pied-de-biche**
Le pied-de-biche est fixé au support de pied-de-biche. (page 70)
- ④ **Pied-de-biche**
Le pied-de-biche exerce une pression constante sur le tissu pendant la couture. Placez le pied-de-biche correspondant au point sélectionné. (page 70)
- ⑤ **Griffes d'entraînement**
Les griffes d'entraînement font avancer le tissu dans le sens de couture.
- ⑥ **Capot du compartiment à canette**
Ouvrez le capot du compartiment à canette pour placer la canette. (pages 59, 125)
- ⑦ **Capot de la plaque à aiguille**
Retirez le capot de la plaque à aiguille pour nettoyer le boîtier. (pages 119, 274)
- ⑧ **Plaque à aiguille**
Des guides pour les coutures droites sont marqués sur la plaque à aiguille. (page 118)
- ⑨ **Guide-fil de la barre de l'aiguille**
Faites passer le fil supérieur par le guide-fil de la barre de l'aiguille. (page 62)
- ⑩ **Vis du support de l'aiguille**
Utilisez la vis du support de l'aiguille pour maintenir l'aiguille en place. (page 71)

Mesures sur la plaque à aiguille, le capot du compartiment à canette (avec repère) et le capot de la plaque à aiguille

Les dimensions du capot du compartiment à canette servent de référence aux motifs avec aiguille au milieu. Les dimensions de la plaque à aiguille et du couvercle de plaque à aiguille servent de référence aux points avec aiguille à gauche.

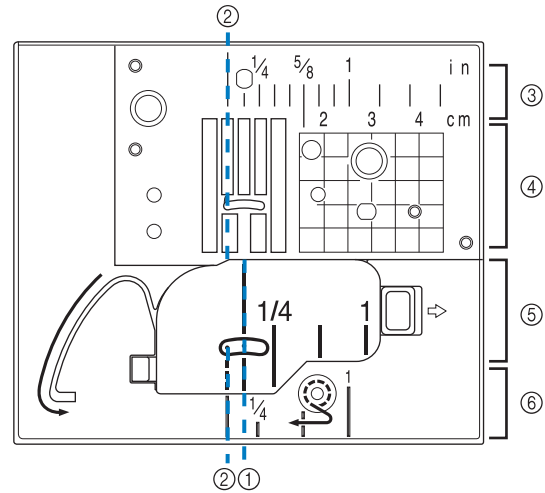

- ① Pour les points avec aiguille au milieu (centre)
- ② Pour les points avec aiguille à gauche
- ③ Aiguille à gauche sur la plaque à aiguille <" / pouce>
- ④ Aiguille à gauche sur la plaque à aiguille <cm>
- ⑤ Position centrale de l'aiguille sur le capot du compartiment à canette (avec repère) <" / pouce>
- ⑥ Aiguille à gauche sur le couvercle de plaque à aiguille <" / pouce>

Unité de broderie

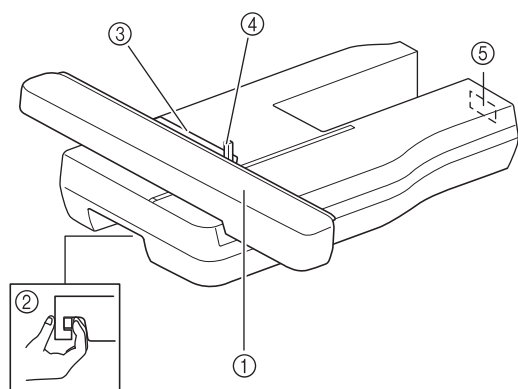

- ① **Chariot**
Le chariot déplace automatiquement le cadre de broderie pendant que vous brodez. (page 211)
- ② **Levier de dégagement (situé sous l'unité de broderie)**
Appuyez sur le levier de dégagement pour ôter l'unité de broderie. (page 212)
- ③ **Support du cadre de broderie**
Placez le cadre de broderie dans le support correspondant pour le maintenir en place. (page 261)
- ④ **Levier de sécurité du cadre**
Enfoncez le levier de sécurité du cadre pour maintenir le cadre de broderie. (page 261)
- ⑤ **Connecteur d'unité de broderie**
Insérez le connecteur d'unité de broderie dans le port de connexion lorsque vous fixez l'unité de broderie. (page 211)

⚠ ATTENTION

- Avant d'insérer ou de retirer l'unité de broderie, mettez la machine hors tension.
- Une fois le cadre de broderie placé dans son support, veillez à ce que le levier de sécurité soit correctement abaissé.

Touches de fonctionnement

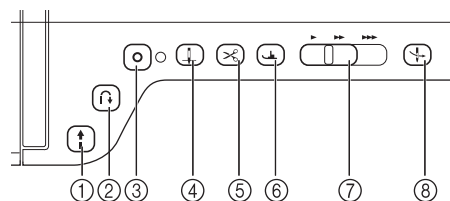

- ① **Touche « Marche/Arrêt »**

Lorsque vous appuyez sur cette touche, la machine coud quelques points à vitesse réduite et commence ensuite à coudre à la vitesse réglée à l'aide de la commande de vitesse de couture. Pour arrêter la machine, appuyez de nouveau sur cette touche. Pour coudre à la vitesse la plus lente de la machine, maintenez la touche enfoncée. La touche change de couleur en fonction du mode d'opération de la machine.

Vert : La machine est prête à coudre ou est en train de coudre.

Rouge : La machine ne peut pas coudre.
- ② **Touche « Point inverse »**

Pour les motifs de points droits, zigzag et zigzag élastiques nécessitant des points inverses, la machine coudra des points inverses à vitesse réduite uniquement si vous maintenez la touche « Point inverse » enfoncée. Les points sont cousus dans le sens inverse. Pour d'autres points, utilisez cette touche pour coudre des points de renfort au début et à la fin de la couture. Lorsque vous maintenez cette touche enfoncée, la machine coud 3 points au même endroit et s'arrête automatiquement. (page 85)
- ③ **Touche « Point de renfort »**

Cette touche permet de coudre une succession de points uniques et de maintien. Pour les points décoratifs/de caractères, appuyez sur cette touche pour terminer la couture par un point complet plutôt que par un demi-point. Le voyant à côté de cette touche s'allume pendant que vous cousez un motif complet et s'éteint automatiquement lorsque la couture est arrêtée. (page 85)
- ④ **Touche « Positionnement aiguille »**

Utilisez cette touche pour changer le sens de couture ou pour les coutures détaillées sur de petites zones. Appuyez sur cette touche pour relever ou abaisser l'aiguille. Cette touche permet d'abaisser ou de relever l'aiguille pour coudre un point unique.
- ⑤ **Touche « Coupe-fil »**

Lorsque vous avez terminé de coudre, appuyez sur cette touche pour couper automatiquement le fil qui dépasse.
- ⑥ **Touche « Releveur du pied-de-biche »**

Cette touche permet d'abaisser le pied-de-biche et d'exercer une pression sur le tissu. Appuyez de nouveau sur cette touche pour relever le pied-de-biche.
- ⑦ **Commande de vitesse de couture**

Cette commande permet de régler la vitesse de couture. Faites glisser le curseur vers la gauche pour coudre à vitesse réduite. Faites-le glisser vers la droite pour coudre à vitesse élevée. Nous conseillons aux personnes peu expérimentées de coudre à vitesse réduite.
- ⑧ **Touche « Enfilage automatique »**

Cette touche permet d'enfiler automatiquement l'aiguille.

⚠ ATTENTION

- N'appuyez pas sur la touche de coupe-fil après avoir coupé les fils. L'aiguille risquerait de se casser et les fils de s'emmêler, ou la machine pourrait être endommagée.

Utilisation du plateau

Tirez la partie supérieure du plateau pour ouvrir le compartiment des accessoires.

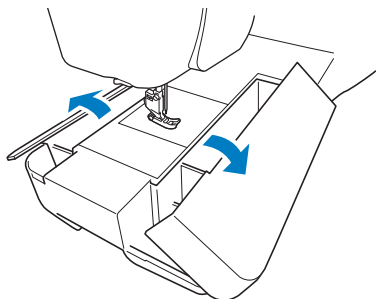

Utilisation de la boîte à accessoires

■ Ouverture de la boîte à accessoires

Faites coulisser complètement les barrettes de chaque côté de la boîte à accessoires vers la position déverrouillée, puis soulevez le couvercle pour ouvrir la boîte.

Il n'est possible d'ouvrir ou de verrouiller la boîte qu'après avoir fait coulisser les deux barrettes dans le même sens.

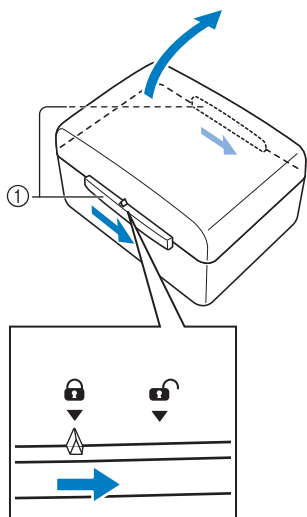

① Barrettes

■ Fermeture de la boîte à accessoires

1 Faites coulisser complètement les barrettes de chaque côté du couvercle de la boîte à accessoires vers la position déverrouillée.

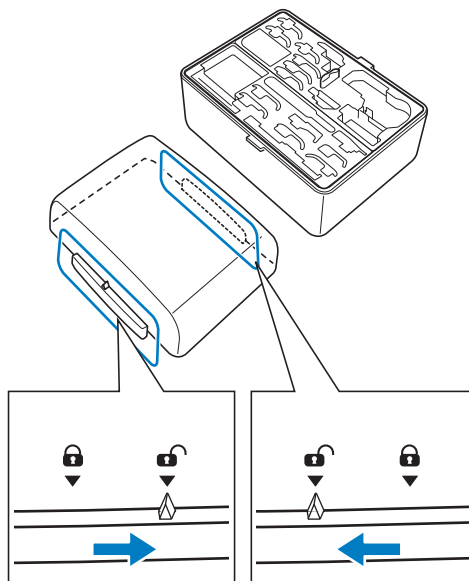

2 Placez le couvercle sur le dessus de la boîte de sorte à aligner les encoches du couvercle sur les ergots de la boîte, puis faites coulisser les barrettes de chaque côté vers la position verrouillée.

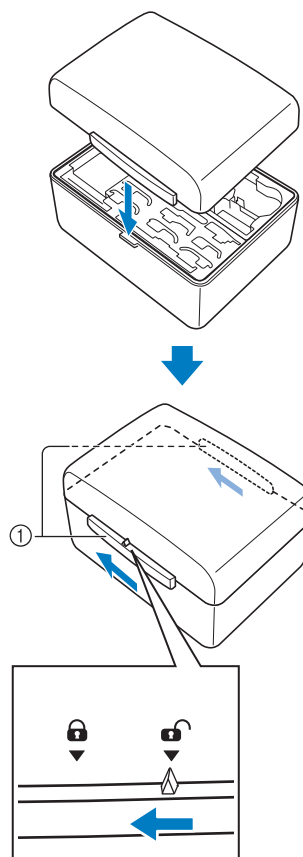

① Barrettes

■ Utilisation des tiroirs à accessoires

Deux tiroirs de rangement pour pieds-de-biche sont inclus dans la boîte d'accessoires fournie. L'un est adapté aux pieds-de-biche pour points de couture courants et l'autre à ceux pour broderie et quilting (courtepointe) à la machine.

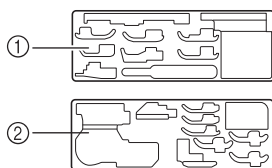

- ① Pour pieds-de-biche pour points de couture courants
- ② Pour pieds-de-biche pour broderie et quilting (courtepointe) à la machine

Pour plus de confort, un tiroir de rangement pour pieds-de-biche peut être rangé dans le compartiment des accessoires du plateau.

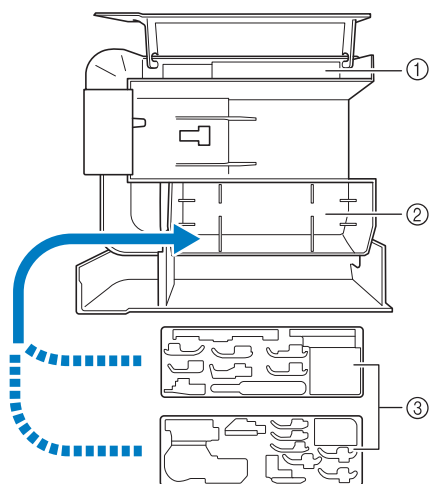

- ① Espace de rangement supplémentaire du plateau
- ② Espace de rangement du plateau pour pieds-de-biche
- ③ Tiroirs de rangement pour pieds-de-biche

Rangement des clips de canette

Les clips de canette peuvent être rangés dans le couvercle de la boîte à accessoires.

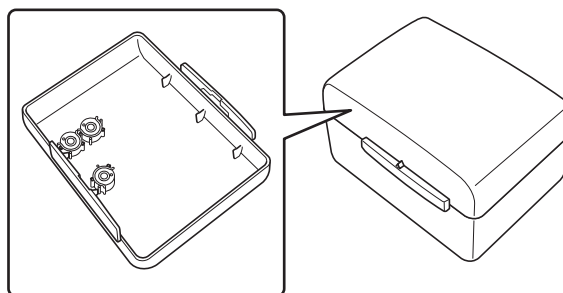

Mémo

- Placez les clips de canette sur les canettes pour empêcher le fil de se dérouler de la canette. En outre, refermez les clips de canette les uns sur les autres afin de pouvoir ranger convenablement les canettes et d'éviter qu'elles se mettent à rouler.

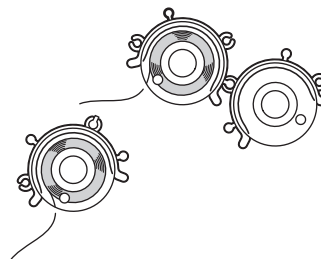

Accessoires inclus

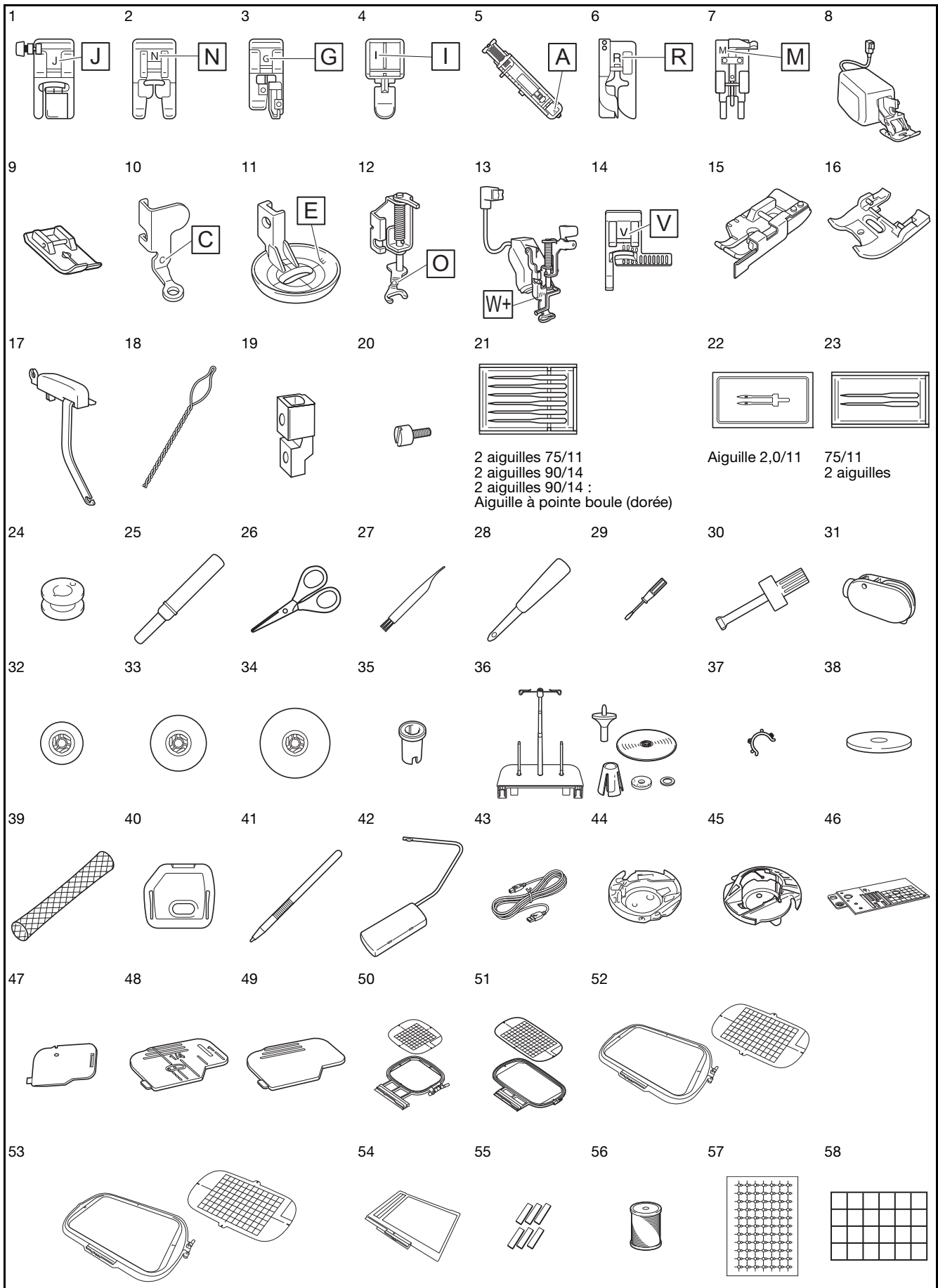

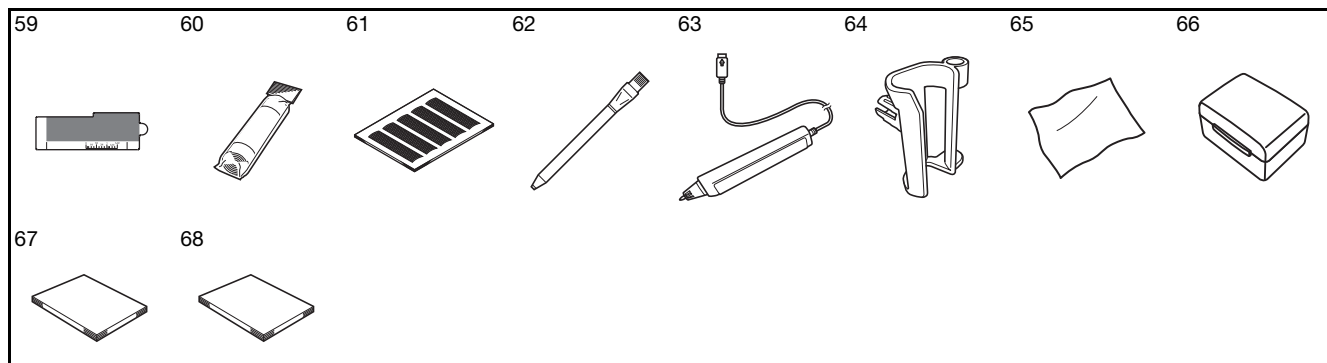

N°	Nom de la pièce	Code de la pièce	
		Continent américain	Autres
1	Pied zigzag « J » (sur la machine)		XC3022-001
2	Pied pour monogrammes « N »		X53840-351
3	Pied pour faufilage « G »		XC3098-051
4	Pied pour fermetures à glissière « I »		X59370-051
5	Pied pour boutonsières « A »		X57789-351
6	Pied pour point invisible « R »		X56409-051
7	Pied pour boutons « M »		130489-001
8	Pied à double entraînement	SA196 (États-Unis) SA196C (Canada)	DF1 : XF4166-001 (zone UE) DF1AP: XF6843-001 (Asie/Océanie) XF3165-001 (autres zones)
9	Pied pour point droit	SA167	F042N : XC1973-052
10	Pied pour quilting (courtepointe) en mouvement libre « C »		XF4737-001
11	Pied pour quilting (courtepointe) en écho en mouvement libre « E »		XE0766-001
12	Pied pour quilting (courtepointe) ouvert en mouvement libre « O »	SA187	F061 : XE1097-001
13	Pied de broderie « W+ » avec pointeur lumineux	SA197 (États-Unis) SA197C (Canada)	FLED1 : XF4168-001 (zone UE) FLED1AP: XF6845-001 (Asie/Océanie) XF3124-001 (autres zones)
14	Pied d'alignement pour couture verticale « V »	SA189	F063 : XE5224-001
15	Guide de pied pour quilting (courtepointe) 1/4	SA185	F057 : XC7416-252
16	Pied à double entraînement pour fil couché		XF9332-001
17	Guide-fil à broder (partie supérieure gauche)		XG0786-001
18	Enfileur pour fils à broder		XF7187-001
19	Adaptateur	SA131	F010N : XF3613-001
20	Vis (petit format)		XA4813-051
21	Jeu d'aiguilles *1		XE4962-001
22	Aiguille jumelée *2		XE4963-001
23	Jeu d'aiguilles à pointe boule *3		XD0705-151
24	Canette × 10 (Dont une sur la machine.)	SA156	SFB : XA5539-151
25	Découpeur		XF4967-001
26	Ciseaux		XC1807-121
27	Brosse de nettoyage		X59476-051
28	Perce-œillet		XZ5051-001
29	Tournevis (petit)		X55468-051
30	Tournevis (grand)		XC4237-021
31	Tournevis à têtes multiples	SAMDRIVER1 (États-Unis) SAMDRIVER1C (Canada)	MDRIVER1 (zone UE) MDRIVER1AP (autres zones)

N°	Nom de la pièce	Code de la pièce	
		Continent américain	Autres
32	Couvercle de bobine (petit)		130013-154
33	Couvercle de bobine (moyen) × 2 (Dont un sur la machine.)		X55260-153
34	Couvercle de bobine (grand)		130012-054
35	Mandrin de bobine de fil (bobine de fil mini/très grande)		XA5752-121
36	Support pour porte-bobines	SA562 (États-Unis) SA562C (Canada)	TS6 : XF4180-001
Reportez-vous à la page 24			
37	Clip de canette × 10		XE3060-001
38	Feutre de bobine (sur la machine)		X57045-051
39	Filet de bobine × 2		XA5523-050
40	Capot de la plaque à aiguille pour broderie		XE5131-001
41	Styler (stylus)		XA9940-051
42	Genouillère	SA599	KL1 : XE5902-001
43	Câble USB		XD0745-051
44	Logement de canette alternatif (aucune couleur sur la vis)		XC8167-551
45	Boîtier de canette (gris, pour le travail à la canette)		XE8298-001
46	Plaque à aiguille du point droit		XF3076-001
47	Capot du compartiment à canette avec guide cordon (avec trou unique)		XE8991-101
48	Capot du compartiment à canette (avec repère)		XF0750-101
49	Capot du compartiment à canette (sur la machine)		XE8992-101
50	Jeu de cadre de broderie (moyen) H 10 cm × L 10 cm (H 4" / pouces × L 4" / pouces)	SA438	EF74 : XC8480-152
51	Jeu de cadre de broderie (grand) H 18 cm × L 13 cm (H 7" / pouces × L 5" / pouces)	SA439	EF75 : XC8481-152
52	Jeu de cadre de broderie (très grand) H 30 cm × L 20 cm (H 12" / pouces × L 8" / pouces)	SA447	EF92 : XE5071-001
53	Jeu de cadre de broderie (super grand) H 36 cm × L 24 cm (H 14" / pouces × L 9-1/2" / pouces)		XF9309-001
54	Support de numérisation		XF9321-001
55	Aimant × 6		XF9325-001
56	Fil de canette à broder	SA-EBT	EBT-CEN : X81164-001
57	Feuilles de vignettes de positionnement de broderie × 4	SAEPS2 (États-Unis) SAEPS2C (Canada)	EPS2 : XF0763-001
58	Vignettes d'étalonnage blanches (pleines)		XE7916-001

N°	Nom de la pièce	Code de la pièce	
		Continent américain	Autres
59	Feuille de couture en bordure × 6	SAESS1 (États-Unis) SAESS1C (Canada)	ESS1 :XE5094-001
60	Renfort de broderie	SA519	BM3 : XE0806-001
61	Jeu de feuilles quadrillées	SA507	GS3 : X81277-151
62	Craie	XE8568-001	
63	Stylet	XF4992-001 (zone UE) XF3116-001 (autres zones)	
64	Porte-stylet	XF2973-001	
65	Tissu de nettoyage pour écran	XE4913-001	
66	Boîte à accessoires	XG0629-001 (zone UE) XF9159-001 (autres zones)	
67	Manuel d'instructions	Ce manuel	
68	Guide de référence rapide	XF9337-001	

- *1 2 aiguilles 75/11
2 aiguilles 90/14
2 aiguilles 90/14 : aiguille à pointe boule (dorée)
*2 Aiguille 2,0/11
*3 2 aiguilles 75/11 :
Aiguille à pointe boule pour broderie
HAX130EBBR

Accessoires fournis dans certains pays ou certaines régions

Si ces accessoires ne sont pas fournis avec votre machine, ils sont disponibles en option.

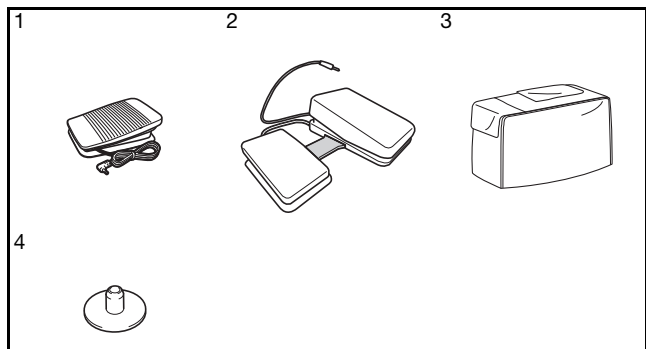

N°	Nom de la pièce	Code de la pièce	
		Continent américain	Autres
1	Pédale	XD0501-151 (zone UE) XC8816-051 (autres zones)	
2	Pédale multifonction	SAMFFC (États-Unis) SAMFFCC (Canada)	MFFC1 : XF4159-001 MFFC10C : XF4471-001 (Australie)
		Reportez-vous à la page 26	
3	Housse anti-poussière	XG1096-001	
4	Pivot de canette et fiche d'instructions	XF5048-001	



Mémo

- Utilisez toujours les accessoires recommandés pour cette machine.
- La vis du support du pied-de-biche est vendue par votre revendeur Brother agréé (code de référence XA4813-051).

Options

Les éléments suivants sont des accessoires en option vendus séparément par votre revendeur Brother agréé.

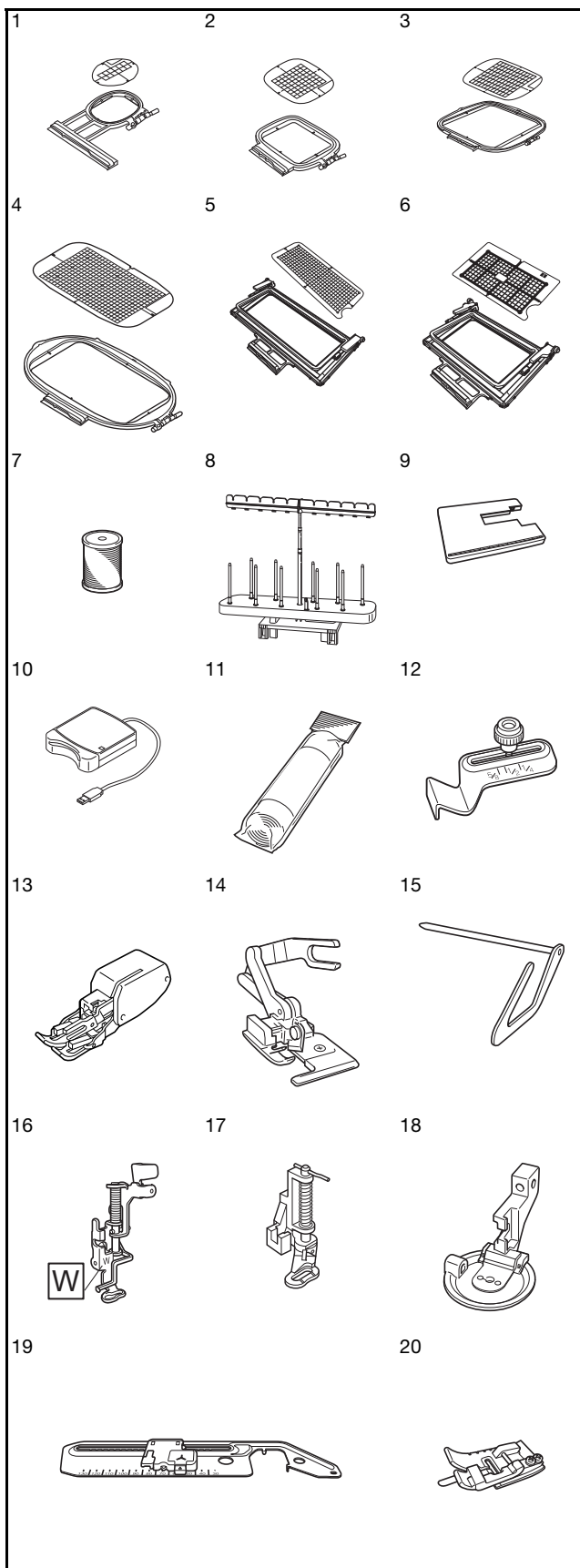

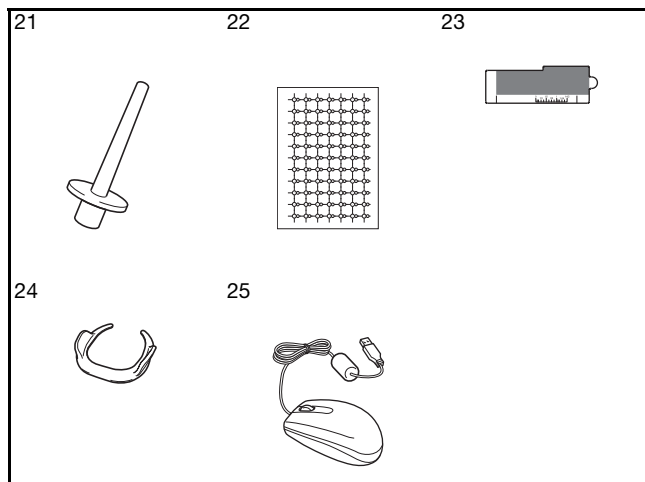

N°	Nom de la pièce	Code de la pièce	
		Continent américain	Autres
1	Jeu de cadre de broderie (petit) H 2 cm x L 6 cm (H 1" / pouces x L 2-1/2" / pouces)	SA437	EF73 : XC8479-152
2	Cadre de broderie carré H 15 cm x L 15 cm (H 6" / pouces x L 6" / pouces)	SA448 (États-Unis) SA448C (Canada)	SEF150 : XF4163-001
3	Jeu de cadre de broderie (quilting (courtepointe)) H 20 cm x L 20 cm (H 8" / pouces x L 8" / pouces)	SA446	EF91 : XE5068-101
4	Jeu de cadre de broderie (très grand) H 26 cm x L 16 cm (H 10-1/4" / pouces x L 6-1/4" / pouces)	SA441	EF81 : XC9763-151
5	Cadre de broderie de bord H 30 cm x L 10 cm (H 12" / pouces x L 4" / pouces)	SABF6200D1 (États-Unis) SABF6200D1C (Canada)	BF3 : XF4170-001
6	Jeu de cadre de broderie de bord H 18 cm x L 10 cm (H 7" / pouces x L 4" / pouces)	SABF6000D	BF2 : XE5059-001
7	Fil de canette à broder (blanc)	SAEBT	EBT-CEN : X81164-001
	Fil de canette à broder (noir)	SAEBT999	EBT-CEBN : XC5520-001
8	Support pour 10 bobines	SA561 (États-Unis) SA561C (Canada)	TS5 : XF4175-001
9	Grande table	SAWT6200D (États-Unis) SAWT6200DC (Canada)	WT10 : XF4184-001
10	Lecteur de carte de broderie	SAECRI	
11	Renfort de broderie	SA519	BM3 : XE0806-001
	Renfort soluble à l'eau	SA520	BM5 : XE0615-001
12	Guide de couture	SA538	SG1 : XC8483-052
13	Pied mobile	SA140	F033N : XC2214-052
14	Pied pour couteau raseur	SA177	F054 : XC3879-152
15	Guide pour quilting (courtepointe)	SA132	F016N : XC2215-002
16	Pied de broderie « W »	XF4012-001	
17	Pied pour quilting (courtepointe) en mouvement libre	SA129	F005N : XC1948-052

N°	Nom de la pièce	Code de la pièce	
		Continent américain	Autres
18	Pied pour fil couché	SA199V (États-Unis) SA199VC (Canada)	F073 : XF8185-001 (zone UE) F073AP : XF8188-001 (autres zones)
19	Accessoire de couture circulaire	SACIRC1	CIRC1 : XE3527-001
20	Pied pour surpiqûres	SA191	F065 : XF2339-001
21	Porte-bobine vertical	XC8619-052	
22	Feuilles de vignettes de positionnement de broderie x 8	SAEPS2	EPS2 : XF0763-001
23	Feuille de couture en bordure x 5	SAESS1	ESS1 : XE5094-001
24	Poignée de guide en mouvement libre	SAFMGRIP	FMG2 : XF6266-001 (zone UE)
			FMG2AP : XF6267-001 (autres zones)
25	Souris USB	XE5334-101	

Mémo

- Toutes les spécifications sont correctes à la date d'impression de ce document. Certaines spécifications peuvent être modifiées sans avis préalable.

Remarque

- Contactez votre revendeur Brother agréé le plus proche pour une liste complète des accessoires en option disponibles pour votre machine.

Utilisation du tournevis à têtes multiples

Le tournevis pouvant être réglé sur trois positions différentes, celui-ci peut être extrêmement utile pour les différentes préparations de la machine.

■ Position « 1 »

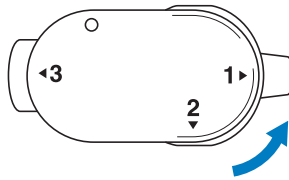

Vous pouvez mettre en place/retirer la vis du support du pied-de-biche, ainsi que la vis du support de l'aiguille.

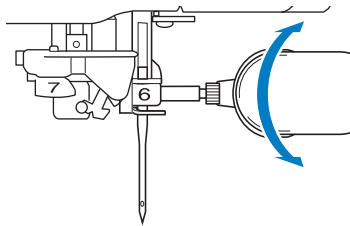
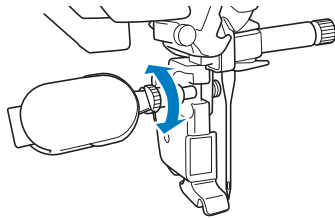

■ Position « 2 »

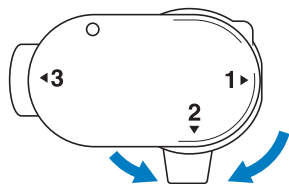

Vous pouvez mettre en place/retirer la plaque à aiguille.

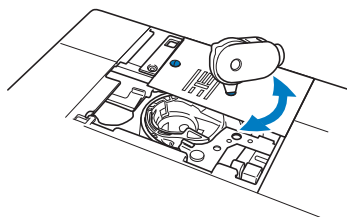

■ Position « 3 »

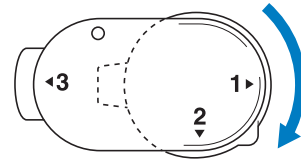

Vous pouvez positionner le tournevis à têtes multiples au-dessus de la vis du cadre de broderie pour serrer la vis une fois le tissu mis en place ou lors de son retrait.

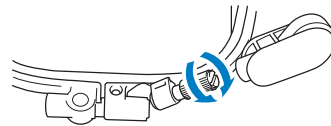

Remarque

- Lorsque vous faites pivoter le tournevis à têtes multiples, ne forcez pas du côté où il ne pivote pas, sinon vous risquez de le casser.

Utilisation du support pour porte-bobines

Utilisez le support pour porte-bobines fourni en cas d'utilisation de bobines de diamètre important (fil bobiné de façon croisée). Le support pour porte-bobines peut maintenir deux bobines de fil.

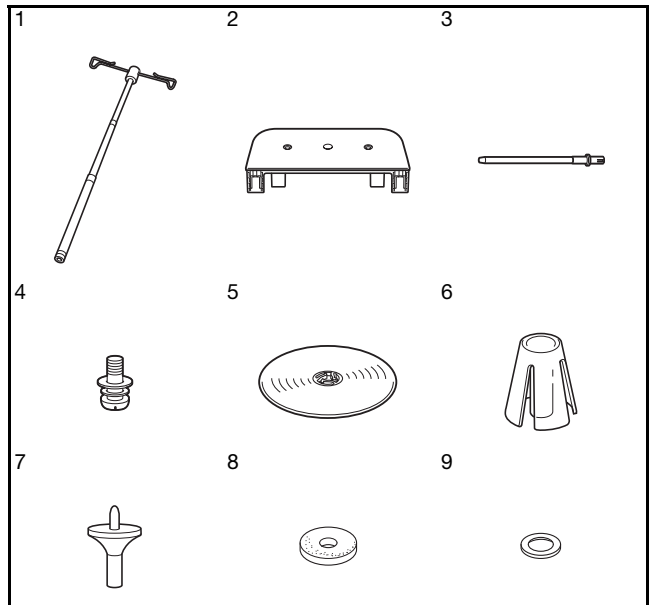

N°	Nom de la pièce	Code de la pièce
1	Guide-fil rétractable	XE0776-001
2	Support pour porte-bobines	XE4637-001
3	Porte-bobine × 2	XA6313-051
4	Vis et rondelle	XC7568-051
5	Couvercle de bobine (XL) × 2	XE0779-001
6	Support de bobines × 2	XA0679-050
7	Base de couvercle de bobine × 2	XE0780-001
8	Feutre de bobine × 2	XC7134-051
9	Anneau × 4	026030-136

⚠ ATTENTION

- Ne levez pas la poignée de la machine lorsque le support pour porte-bobines est installé.
- Ne poussez pas ni ne tirez le guide-fil rétractable ni les porte-bobines en y appliquant une force excessive; vous risqueriez d'endommager le matériel.
- Ne placez aucun objet autre que des bobines de fil sur le support de bobine.
- Ne tentez pas de bobiner le fil sur la canette lorsque vous cousez à l'aide du support pour porte-bobines.

■ Assemblage du support pour porte-bobines

- 1 Allongez l'axe du guide-fil rétractable au maximum, puis tournez-le jusqu'à ce que les deux butées internes soient en place (vous devez entendre un déclic).

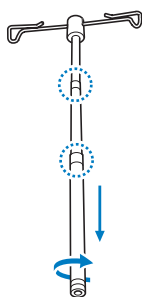

- 2 Insérez le guide-fil rétractable dans le trou arrondi situé au centre du support de bobine, puis serrez solidement la vis par l'arrière à l'aide d'un tournevis (①).

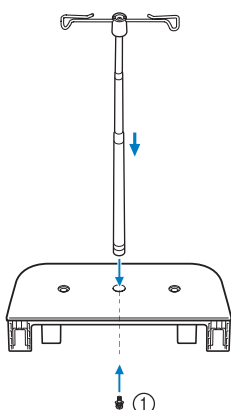

① Vis

💡 Remarque

- Veillez à ce que les butées situées sur l'axe du guide-fil rétractable soient bien en place et que les ouvertures du guide-fil se trouvent directement au-dessus des deux trous des porte-bobines du support. Assurez-vous en outre que l'axe est solidement serré sur le support de bobine.

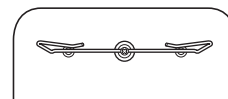

- 3 Insérez fermement les deux porte-bobines dans les deux trous du support de bobine.

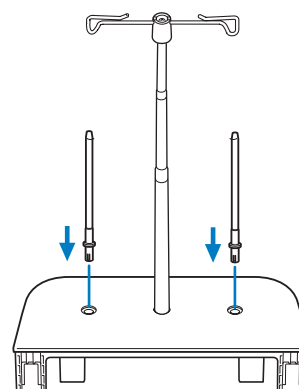

- 4 Ouvrez le capot supérieur de la machine, puis soulevez-le pour le retirer.

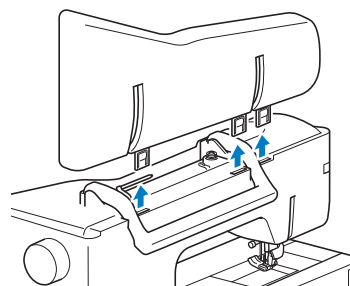

- 5 Insérez le support pour porte-bobines sur les encoches de la machine.

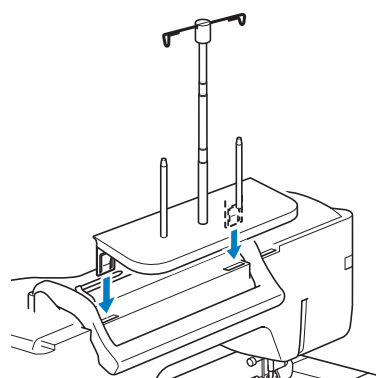

■ Désassemblage

- 1 Soulevez le support pour porte-bobines pour le retirer de la machine.

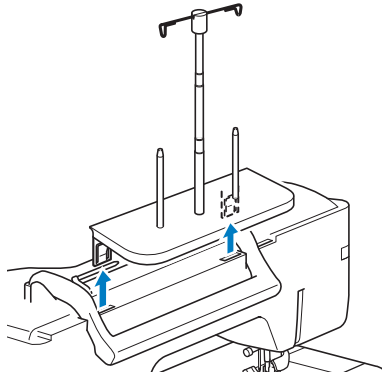

- 2 Fixez le capot supérieur sur la machine.

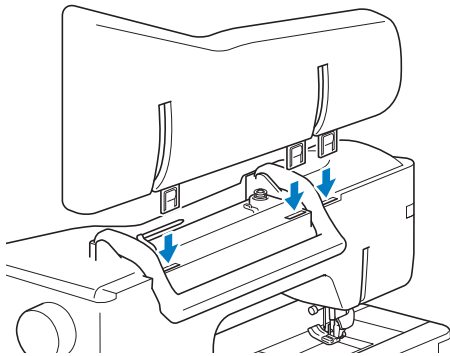

Mémo

- Reportez-vous à la page 58 pour des informations sur le bobinage de la canette à l'aide du support pour porte-bobines.
- Reportez-vous à la page 67 pour des informations sur le filetage supérieur à l'aide du support pour porte-bobines.

Utilisation de la pédale multifonction (uniquement pour les modèles fournis)

Reportez-vous à la section « Spécification de la pédale multifonction (uniquement pour les modèles fournis) » à la page 84 avant d'utiliser cette pédale.

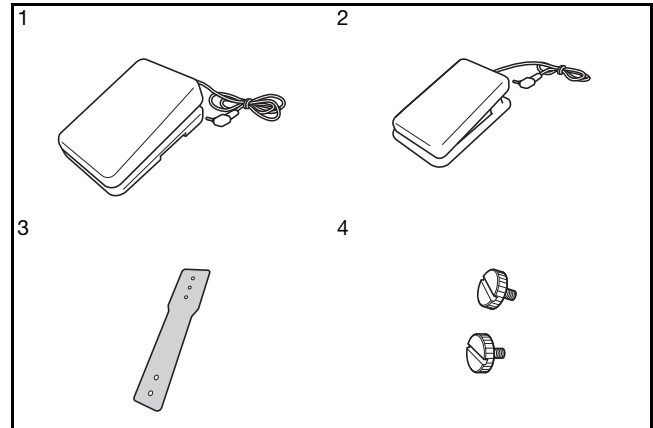

N°	Nom de la pièce	Code de la pièce
1	Pédale principale	XF6708-201 (États-Unis) XF6710-201 (autres zones)
2	Pédale latérale	XF3217-001
3	Plaque d'assemblage	XF3222-001
4	Vis de montage × 2	XF3223-001

Assemblage des pédales

- 1 Alignez le bord large de la plaque d'assemblage sur l'encoche en dessous de la pédale principale, puis fixez-les ensemble à l'aide d'une vis.

Introduisez l'autre côté de la plaque d'assemblage dans l'encoche en dessous de la pédale latérale, puis fixez-les ensemble à l'aide d'une vis.

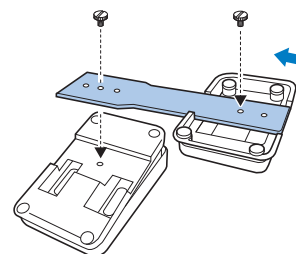

- 2** Insérez la fiche de la pédale latérale dans la prise à l'arrière de la pédale principale.

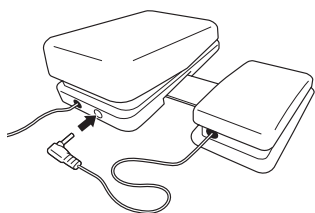

- 3** Insérez la fiche de la pédale principale dans la prise de la pédale à droite de la machine.

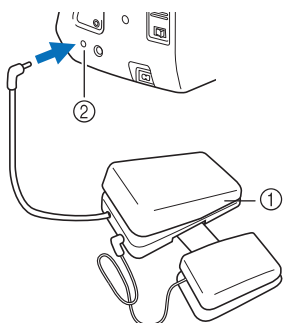

- ① Pédale multifonction
② Prise de la pédale

■ Réglage des positions des pédales

L'espacement des pédales peut être réglé en fonction des trous de vis utilisés dans la plaque d'assemblage. L'espacement des pédales est au maximum si vous utilisez les trous de vis les plus éloignés ① pour les fixer; il est au minimum si vous utilisez les trous de vis les plus proches ②.

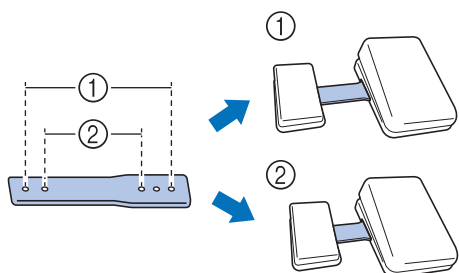

Remarque

- La pédale latérale peut être fixée à droite ou à gauche de la pédale principale.
- Pour une distance supérieure, vous pouvez choisir de ne pas relier la pédale latérale et la pédale principale à l'aide de la plaque d'assemblage, tout en veillant toutefois à ce que ces deux pédales soient connectées via la prise, de la pédale latérale vers la pédale principale.



Chapitre 1

Préparatifs

MISE SOUS TENSION/HORS TENSION DE LA MACHINE 30

Réglage initial de votre machine31

ÉCRAN À CRISTAUX LIQUIDES..... 32

- Écran d'accueil..... 32
- Utilisation de la touche de mode de réglage de la machine33
- Enregistrement d'une image de l'écran de réglages sur un support USB 36
- Sélection du « Mode Éco » ou du « Mode de prise en charge de l'arrêt » 36
- Modification de la forme du curseur en cas d'utilisation d'une souris USB 37
- Modification de l'image d'économiseur d'écran..... 37
- Sélection de l'affichage de l'écran initial 38
- Sélection de la langue d'affichage 39
- Modification des couleurs d'arrière-plan des motifs de broderie 39
- Spécification de la taille des onglets du motif 40
- Utilisation de la touche d'aide de la machine à coudre42
- Utilisation de la fonction de guide d'utilisation.....43
- Utilisation de la fonction de guide de couture44
- Visionnage d'un didacticiel vidéo45
- Visionnage de vidéos MPEG-4 (MP4)46
- Utilisation de la fonction d'explication des motifs47

BRANCHEMENT DE L'ACCESSOIRE SUR LA MACHINE 48

- Utilisation d'un support USB48
- Branchement de la machine sur l'ordinateur48
- Utilisation d'une souris USB (vendue séparément)49
- Sélection d'une touche..... 49
- Changement de pages..... 49

UTILISATION DU STYLET..... 50

- Fonctionnalités de couture pratiques grâce à l'utilisation du stylet50
- Connexion du stylet50
- Utilisation du porte-stylet51
- Utilisation du stylet.....51
- Informations importantes relatives au stylet52
- Calibrage du stylet52

ENFILAGE INFÉRIEUR..... 54

- Bobinage de la canette54
- Utilisation du porte-bobine supplémentaire..... 54
- Utilisation du porte-bobine 57
- Utilisation du support pour porte-bobines 58
- Démêlage du fil par le dessous de la base du bobineur de canette 58
- Réglage de la canette59
- Sortie du fil de la canette61

ENFILAGE SUPÉRIEUR 62

- Enfilage supérieur62
- Utilisation du mode aiguille jumelée65
- Utilisation du support pour porte-bobines.....67
- Utilisation du support pour porte-bobines 67
- Utilisation de fils se déroulant rapidement.....69
- Utilisation du filet de la bobine..... 69

CHANGEMENT DU PIED-DE-BICHE70

- Retrait du pied-de-biche 70
- Fixation du pied-de-biche 70
- Fixation du pied-de-biche avec l'adaptateur fourni 71
- Fixation du pied mobile71
- Utilisation du pied à double entraînement 72
- Fixation du pied à double entraînement.....72
- Fixation/retrait du pied73
- Utilisation du levier de réglage du pied à double entraînement.....74
- Réglage de l'intensité d'entraînement du tissu du pied à double entraînement.....74

REMPACEMENT DE L'AIGUILLE 75

- À propos de l'aiguille..... 77
- Combinaisons tissu/fil/aiguille..... 77

CALIBRAGE DE L'AIGUILLE À L'AIDE DE LA CAMÉRA INTÉGRÉE 78

MISE SOUS TENSION/HORS TENSION DE LA MACHINE

AVERTISSEMENT

- Utilisez uniquement l'alimentation domestique normale pour alimenter votre machine. L'utilisation d'autres sources d'alimentation pourrait causer des incendies, des chocs électriques ou endommager la machine.
- Assurez-vous que les fiches du cordon d'alimentation sont solidement insérées dans la prise électrique et dans le connecteur de la machine. Sinon, vous risquez de provoquer un incendie ou un choc électrique.
- N'insérez pas la fiche du cordon d'alimentation dans une prise électrique inadaptée.
- Mettez la machine hors tension et débranchez-la de la prise murale dans les cas suivants :
lorsque vous n'êtes pas à proximité de la machine;
après avoir utilisé la machine;
en cas de coupure de courant pendant l'utilisation de la machine;
lorsque la machine ne fonctionne pas correctement à cause d'une mauvaise connexion ou d'un débranchement;
pendant un orage.

ATTENTION

- Utilisez exclusivement le cordon d'alimentation fourni avec cette machine.
- N'utilisez pas de rallonge ni d'adaptateurs multiples pour brancher cette machine avec d'autres appareils. Vous risquez de vous électrocuter ou de provoquer un incendie.
- Ne touchez pas la fiche si vous avez les mains mouillées. Vous risquez de vous électrocuter.
- Lorsque vous débranchez la machine, veillez à la mettre d'abord hors tension. Pour la débrancher de la prise murale, saisissez toujours la fiche. Si vous tirez sur le cordon, celui-ci pourrait être endommagé et vous risqueriez de vous électrocuter ou de provoquer un incendie.
- Veillez à ne pas couper, endommager, modifier, plier avec force, tordre ou lier le cordon d'alimentation, ni tirer dessus. Ne placez jamais d'objets lourds sur le cordon. Ne placez jamais le cordon près d'une source de chaleur. Ces actions pourraient endommager le cordon et vous risqueriez de vous électrocuter ou de provoquer un incendie. Si le cordon ou la fiche est endommagée, apportez la machine à votre revendeur Brother agréé pour la faire réparer avant de continuer à l'utiliser.
- Débranchez le cordon d'alimentation si la machine n'est pas utilisée pendant une longue période. Un incendie risque de se produire.
- Lorsque la machine n'est pas utilisée, coupez l'interrupteur d'alimentation principal ou débranchez la fiche de la prise de courant.
- Débranchez toujours la machine avant d'effectuer une opération d'entretien de la machine ou d'ouvrir un couvercle.

- 1** Branchez le cordon d'alimentation dans le connecteur de la machine, puis branchez la fiche dans une prise de courant.

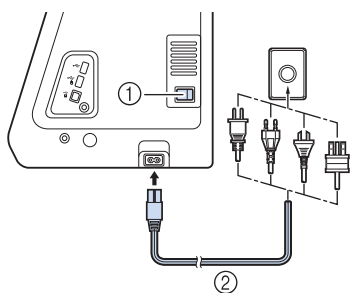

- ① Interrupteur d'alimentation principal
② Cordon d'alimentation

- 2** Mettez l'interrupteur d'alimentation principal sur « I » pour mettre la machine sous tension.

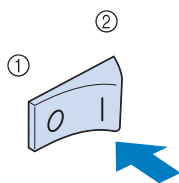

- ① ARRET
② MARCHE

Mémo

- Lorsque la machine est sous tension, il est possible que l'aiguille et les griffes d'entraînement émettent un son lorsqu'elles sont en mouvement. Ceci n'est pas signe de dysfonctionnement.

- 3** Mettez l'interrupteur d'alimentation principal sur « O » pour mettre la machine hors tension.

Mémo

- Si la machine en mode « Couture » est mise hors tension au cours de la couture, l'opération ne se poursuivra qu'après la mise sous tension de la machine.

Réglage initial de votre machine

Lors de la mise sous tension initiale de la machine, réglez la langue ainsi que l'heure et la date sur les paramètres correspondants locaux. Exécutez la procédure ci-dessous lorsque l'écran de réglages s'affiche automatiquement.

- 1** Appuyez sur ◀ et ▶ pour définir votre langue locale.



- 2** Appuyez sur OK.

- 3** L'écran du message vous invitant à confirmer le réglage de l'heure/la date s'affiche. Pour régler l'heure/la date, appuyez sur OK; pour annuler, appuyez sur Annuler.

→ L'écran de réglage de l'heure/la date s'affiche.

- 4** Appuyez sur - ou + pour régler l'heure/la date.

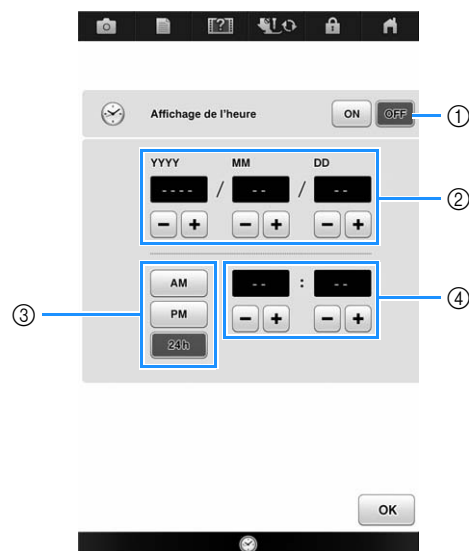

- ① Appuyez sur cette touche pour afficher l'heure sur l'écran.
② Réglez l'année (YYYY), le mois (MM) et le jour (DD).
③ Sélectionnez l'affichage 24 h ou 12 h.
④ Réglez l'heure actuelle.

- 5** Appuyez sur OK pour commencer à utiliser la machine.

→ L'horloge commence à 0 seconde de l'heure définie.

Remarque

- L'heure/la date définie peut être effacée si vous ne mettez pas la machine sous tension pendant un certain temps.
- Vous pouvez également accéder au réglage de l'heure en appuyant sur l'heure/la touche d'affichage de l'heure au bas de l'écran à cristaux liquides.

ÉCRAN À CRISTAUX LIQUIDES

La vidéo de démarrage est lue lors de la mise sous tension de la machine. Touchez n'importe quelle zone de l'écran pour afficher l'écran d'accueil. Touchez l'écran à cristaux liquides ou une touche avec votre doigt ou le stylet fourni pour sélectionner une fonction de la machine.



Remarque

- Lorsque la plaque à aiguille du point droit est installée sur la machine, l'aiguille se déplace automatiquement au milieu.



Mémo

- Touchez l'écran uniquement avec votre doigt ou le stylet fourni. N'utilisez pas de crayon pointu, de tournevis ni aucun autre objet dur ou pointu. Il n'est pas nécessaire d'appuyer fort sur l'écran. Si vous appuyez trop fort ou utilisez un objet pointu, vous risquez d'endommager l'écran.





■ Écran d'accueil





N°	Affichage	Nom de la touche	Description	Page
①		Touche Couture	Appuyez sur cette touche pour coudre des points de couture courants ou des motifs de caractères/points décoratifs.	110, 170
②		Touche Broderie	Fixez l'unité de broderie et appuyez sur cette touche pour broder des motifs.	210

N°	Affichage	Nom de la touche	Description	Page
③		Mon Centre de Motifs (My Design Center)	Appuyez sur cette touche pour commencer à créer vos propres motifs de broderie.	338
④		Touche de visualisation de la caméra	Appuyez sur cette touche pour vérifier le positionnement de l'aiguille en l'affichant à l'écran au moyen de la caméra intégrée.	98, 162
⑤		Touche de l'écran de réglages de la machine	Appuyez sur cette touche pour changer la position d'arrêt de l'aiguille, régler le motif ou l'écran et modifier tout autre réglage de la machine.	33
⑥		Touche d'aide de la machine à coudre	Appuyez sur cette touche pour afficher le mode d'emploi de la machine. Vous pouvez visionner les didacticiels vidéo et les fichiers vidéo MP4 en votre possession.	42
⑦		Touche de remplacement du pied-de-biche/de l'aiguille	Appuyez sur cette touche avant de changer l'aiguille, le pied-de-biche, etc. Cette touche verrouille toutes les touches et boutons pour empêcher le fonctionnement de la machine.	59, 70
⑧		Touche de verrouillage d'écran	Appuyez sur cette touche pour verrouiller l'écran. Lorsque l'écran est verrouillé, vous pouvez toujours coudre, mais vous ne pouvez pas modifier de fonctions à l'écran. Appuyez de nouveau sur cette touche pour déverrouiller les réglages.	170
⑨		Touche d'écran d'accueil	Appuyez sur cette touche lorsqu'elle s'affiche pour retourner à l'écran d'accueil et sélectionner une autre catégorie : « Couture », « Broderie » ou « Mon Centre de Motifs (My Design Center) ».	-
⑩		Touche d'heure/de date	Appuyez sur cette touche pour régler la montre sur votre heure locale.	31

Utilisation de la touche de mode de réglage de la machine

Appuyez sur  pour modifier les réglages par défaut de la machine (position d'arrêt de l'aiguille, vitesse de broderie, affichage initial, etc.). Pour afficher les différents écrans de réglages, appuyez sur  pour les « Réglages de couture »,  pour les « Réglages généraux » ou  pour les « Réglages de broderie ».

Mémo

- Appuyez sur  ou  pour afficher un autre écran de réglages.

Réglages de couture

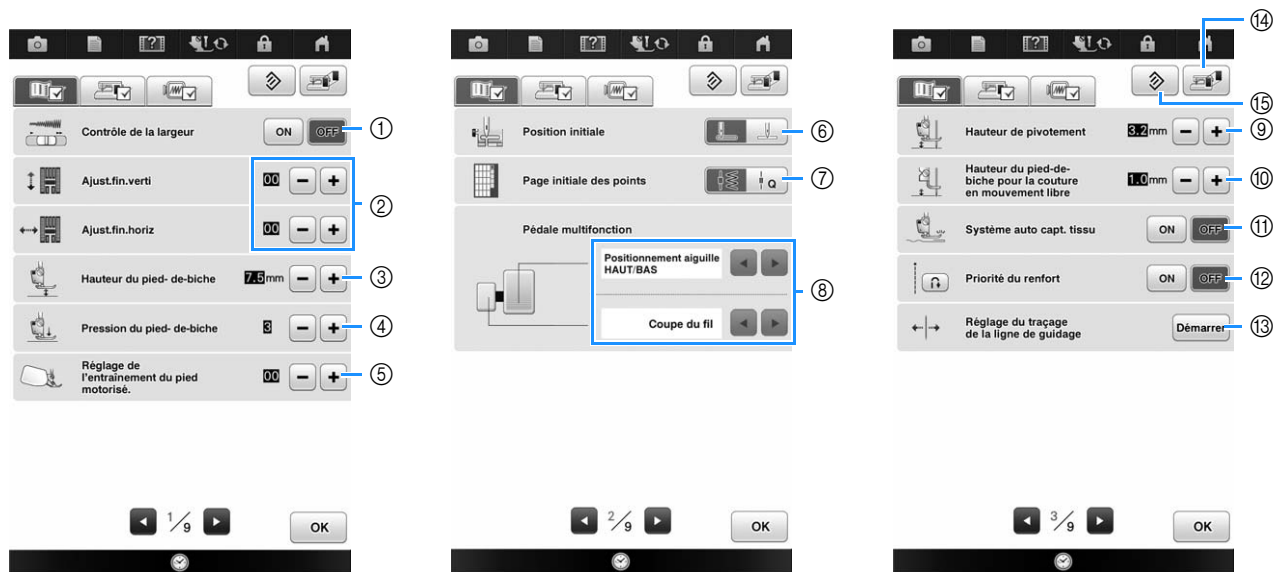

- ① Sélectionnez si vous souhaitez utiliser la commande de vitesse de couture pour déterminer la largeur du zigzag (reportez-vous à la page 133).
- ② Modifiez les motifs des points décoratifs et des caractères (reportez-vous à la page 176).
- ③ Réglez la hauteur du pied-de-biche. Sélectionnez la hauteur du pied-de-biche lorsque celui-ci est relevé.
- ④ Réglez la pression du pied-de-biche. Plus le chiffre est élevé, plus la pression est forte. Réglez la pression sur « 3 » pour une couture normale.
- ⑤ Réglez l'intensité d'entraînement du tissu du pied à double entraînement (reportez-vous à la page 74).
- ⑥ Sélectionnez « 1-01 Point droit (Gauche) » ou « 1-03 Point droit (Milieu) » comme point devant être automatiquement sélectionné lors de la mise sous tension de la machine.
- ⑦ Indiquez si vous souhaitez afficher « Points de couture courants » ou « Points quilting (courtepointe) » en premier sur l'écran de sélection de point lorsque « Couture » est sélectionné.
- ⑧ Vous pouvez activer ce réglage une fois la pédale multifonction branchée. (Ces réglages ne sont pas utilisables si la pédale multifonction n'est pas fixée à la machine.) (reportez-vous à la page 84)
- ⑨ Modifiez la hauteur du pied-de-biche lors de l'arrêt de la couture lorsque le réglage de pivotement est sélectionné (reportez-vous à la page 95). Réglez le pied-de-biche sur l'une des trois hauteurs (3,2 mm, 5,0 mm ou 7,5 mm).
- ⑩ Modifiez la hauteur du pied-de-biche lorsque la machine est en mode de couture en mouvement libre (reportez-vous à la page 133).
- ⑪ Lorsque cette option est réglée sur « ON », l'épaisseur du tissu est automatiquement détectée par un capteur interne pendant la couture. Ainsi, le tissu peut être entraîné librement. (Reportez-vous aux pages 88 et 97.)
- ⑫ Lorsque cette option est réglée sur « ON », des points de renfort sont cousus au début et/ou à la fin de la couture pour un motif de point de renfort, même si vous appuyez sur la touche « Point inverse » (reportez-vous à la page 85).
- ⑬ Réglez la position et la luminosité du traçage de la ligne de guidage (reportez-vous à la page 100).
- ⑭ Appuyez sur cette touche pour enregistrer une image de l'écran de réglages sur le support USB (reportez-vous à la page 36).
- ⑮ Appuyez sur cette touche pour réinitialiser les réglages. Certains réglages ne peuvent pas être réinitialisés.

Réglages généraux

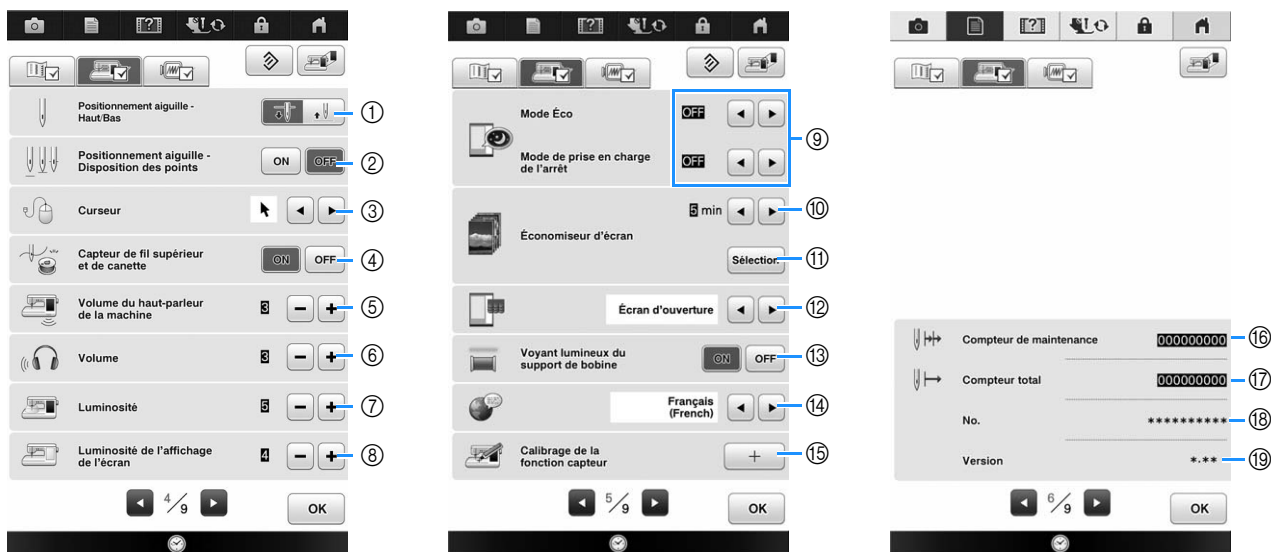

⚠ ATTENTION

- Si « Capteur de fil supérieur et de canette » est réglé sur « OFF », retirez le fil supérieur. Si vous utilisez la machine avec le fil supérieur enfilé, la machine ne peut détecter si le fil s’emmêle. Le fait de continuer à utiliser la machine alors que le fil est emmêlé risquerait de l’endommager.

- ① Sélectionne la position d’arrêt de l’aiguille (position de l’aiguille lorsque la machine ne fonctionne pas) pour qu’elle soit relevée ou abaissée. Sélectionnez la position abaissée lorsque vous utilisez la touche de pivotement.
- ② Détermine le fonctionnement de la touche « Positionnement aiguille - Haut / Bas » selon les deux séquences suivantes (reportez-vous à la page 98).
À chaque fois que vous appuyez sur la touche « Positionnement aiguille - Haut / Bas » :
« ON » : lève l’aiguille, l’arrête en position presque baissée, puis la baisse.
« OFF » : lève l’aiguille, puis la baisse.
- ③ Modifie la forme du curseur en cas d’utilisation d’une souris USB (reportez-vous à la page 37).
- ④ Active (« ON ») ou désactive (« OFF ») le capteur de fil supérieur et le fil de canette. Si l’option est réglée sur « OFF », il est possible d’utiliser la machine sans fil.
- ⑤ Modifie le volume du haut-parleur. Augmentez le chiffre pour un volume plus fort et diminuez-le pour un volume plus faible.
- ⑥ Modifie le volume du haut-parleur (haut-parleurs externes).
- ⑦ Modifie la luminosité de l’éclairage de l’aiguille et de la zone de travail.
- ⑧ Modifie la luminosité de l’écran (reportez-vous à la page 381).
- ⑨ Économise l’alimentation de la machine en choisissant « Mode Éco » ou « Mode de prise en charge de l’arrêt » (reportez-vous à la page 36).
- ⑩ Sélectionnez le délai d’affichage de l’économiseur d’écran. Il est possible de régler ce délai entre « OFF » (0) et « 60 » minutes, par incréments de 1 minute.
- ⑪ Modifie l’image de l’économiseur d’écran (reportez-vous à la page 37).
- ⑫ Sélectionnez l’écran initial s’affichant lors de la mise sous tension de la machine (reportez-vous à la page 38).
- ⑬ Allume ou éteint le voyant lumineux du support de bobine (reportez-vous à la page 276).
- ⑭ Modifie la langue d’affichage (reportez-vous à la page 39).
- ⑮ Procède au calibrage de la fonction capteur (reportez-vous à la page 52).
- ⑯ Affiche le compteur de maintenance, qui vous rappelle régulièrement d’entretenir la machine. (Contactez votre revendeur Brother agréé pour plus de détails.)
- ⑰ Affiche le nombre total de points cousus par la machine.
- ⑱ « No. » est le numéro interne de la machine à coudre et à broder.
- ⑲ Indique la version du programme.

Mémo

- La dernière version du logiciel est installée sur votre machine. Vérifiez les mises à jour disponibles auprès de votre revendeur Brother agréé ou sur le site « <http://support.brother.com> » (reportez-vous à la page 402).

Réglages de broderie

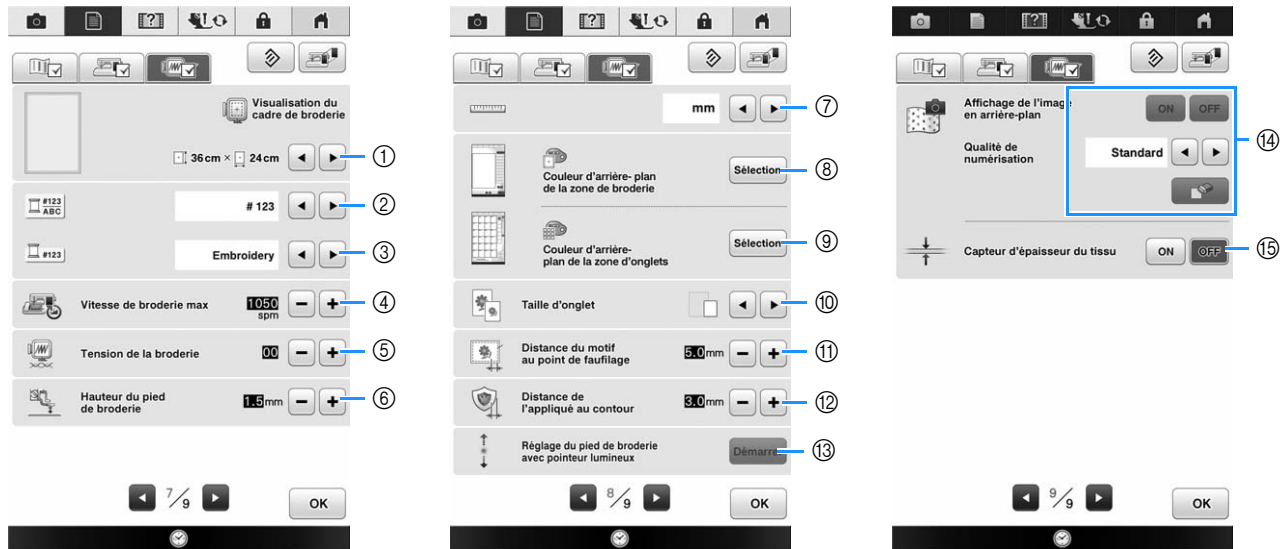

- ① Sélectionnez l'un des 23 affichages de cadre de broderie (reportez-vous à la page 306).
- ② Modifiez l'affichage de la couleur de fil, du numéro de fil et du nom de couleur sur l'écran « Broderie » (reportez-vous à la page 305).
- ③ Lorsque le fil « #123 » est sélectionné, faites votre choix parmi les six marques de fil différentes (reportez-vous à la page 305).
- ④ Modifiez le réglage de la vitesse de broderie maximale (reportez-vous à la page 305).
- ⑤ Réglez la tension du fil supérieur pour la broderie (reportez-vous à la page 302).
- ⑥ Sélectionnez la hauteur du pied de broderie pendant la broderie (reportez-vous à la page 256).
- ⑦ Modifiez les unités d'affichage (mm/" / pouce).
- ⑧ Modifiez la couleur d'arrière-plan de la zone d'affichage de la broderie (reportez-vous à la page 39).
- ⑨ Modifiez la couleur d'arrière-plan de la zone d'onglet (reportez-vous à la page 39).
- ⑩ Appuyez sur cette touche pour spécifier la taille des onglets du motif (reportez-vous à la page 40).
- ⑪ Réglez la distance séparant le motif du point faufilage (reportez-vous à la page 290).
- ⑫ Réglez la distance séparant le motif d'appliqué du contour (reportez-vous à la page 291).
- ⑬ Réglez la position et la luminosité du pied de broderie avec pointeur lumineux (reportez-vous à la page 263).
- ⑭ Spécifiez les réglages pour afficher l'image du tissu à l'écran. Vous pouvez sélectionner la qualité de numérisation (reportez-vous à la page 286).
- ⑮ Réglez sur « ON » lorsque vous positionnez le motif sur un tissu épais à l'aide de la caméra intégrée (reportez-vous à la page 289).

■ Enregistrement d'une image de l'écran de réglages sur un support USB

Il est possible d'enregistrer une image de l'écran de réglages en tant que fichier BMP.

Il est possible d'enregistrer au maximum 100 images à la fois sur un même support USB.

1 Insérez le support USB dans le port USB situé sur le côté droit de la machine.

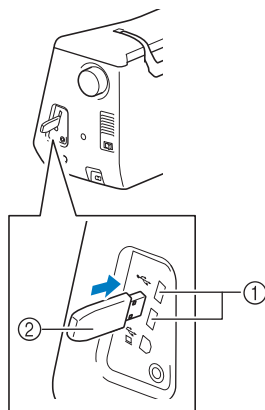

- ① Port USB
- ② Support USB

2 Appuyez sur .

→ L'écran de réglages apparaît. Sélectionnez la page de l'écran de réglages pour laquelle vous souhaitez enregistrer l'image.

3 Appuyez sur .

→ Le fichier image sera enregistré sur le support USB.

4 Retirez le support USB puis vérifiez l'image enregistrée depuis un ordinateur.

Les fichiers des images de l'écran de réglages sont enregistrés sous le nom « S**.BMP » dans un dossier intitulé « bPocket ».

- * La partie « ** » du nom « S**.BMP » sera automatiquement remplacée par un nombre compris entre 00 et 99.

Remarque

- Le message suivant s'affiche lorsque 100 fichiers image ont déjà été enregistrés sur le support USB. Dans ce cas, supprimez un fichier du support USB ou utilisez un autre support USB.



■ Sélection du « Mode Éco » ou du « Mode de prise en charge de l'arrêt »

Vous pouvez économiser l'alimentation de la machine en choisissant le mode éco ou le mode de prise en charge de l'arrêt.

Si vous n'utilisez pas la machine pendant une période donnée, celle-ci active l'un de ces modes.

« Mode Éco » :

La machine passe en mode veille. Touchez l'écran ou appuyez sur la touche « Marche/Arrêt » pour continuer à coudre.

« Mode de prise en charge de l'arrêt » :

La machine passe en mode de faible consommation après un certain temps. Mettez la machine hors puis sous tension pour recommencer à coudre.

Condition	Mode Éco	Mode de prise en charge de l'arrêt
Temps disponible	OFF, 0 - 120 (minute)	OFF, 1 - 12 (heure)
Touche « Marche/Arrêt »	Clignote en vert	Clignote lentement en vert
Fonction suspendue	Éclairage de la machine, écran, pointeur lumineux, traçage de la ligne de guidage, voyant lumineux du support de bobine	Toutes les fonctions
Après la récupération	La machine commence par l'opération précédente.	Vous devez mettre la machine hors tension.

Appuyez sur la touche « Marche/Arrêt » ou touchez l'écran pour quitter ces modes.

1 Appuyez sur .

→ L'écran de réglages apparaît.

2 Appuyez sur .

→ L'écran de réglages généraux s'affiche.

3 Affichez la page 5 de l'écran de réglages généraux.

4 Appuyez sur la touche ou pour sélectionner le délai d'activation du mode.

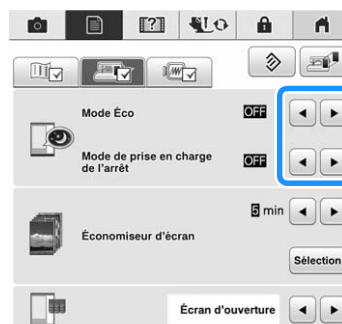

**Remarque**

- Si vous mettez la machine hors tension alors qu'elle est en « Mode Éco » ou en « Mode de prise en charge de l'arrêt », patientez environ 5 secondes avant de la remettre sous tension.

■ Modification de la forme du curseur en cas d'utilisation d'une souris USB

L'écran de réglages permet de régler la forme du curseur s'affichant lorsqu'une souris USB est connectée. En fonction de la couleur d'arrière-plan, sélectionnez la forme souhaitée parmi les trois formes disponibles.

**Mémo**

- Pour de plus amples détails relatifs à la modification de la couleur d'arrière-plan, reportez-vous à « Modification des couleurs d'arrière-plan des motifs de broderie » à la page 39.

1Appuyez sur .

→ L'écran de réglages apparaît.

2Appuyez sur .

→ L'écran de réglages généraux s'affiche.

3

Affichez la page 4 de l'écran de réglages généraux.

4Appuyez sur les touches  et  pour sélectionner la forme de curseur de votre choix parmi les trois réglages disponibles (,  et ).**5**Appuyez sur  pour revenir à l'écran initial.**Mémo**

- Le réglage reste sélectionné même si la machine est mise hors tension.

■ Modification de l'image d'économiseur d'écran

Vous pouvez remplacer l'image par défaut par une image personnelle sélectionnée pour l'économiseur d'écran de votre machine.

Avant de modifier l'image de l'économiseur d'écran, préparez-la sur votre ordinateur ou votre support USB.

Fichiers image compatibles

Format	Format JPEG (.jpg)
Taille du fichier	2 Mo max. pour chaque image
Dimensions du fichier	800 × 1 280 pixels maximum (si la largeur est supérieure à 800 pixels, l'image importée est réduite à une largeur de 800 pixels.)
Quantité prise en charge	5 maximum

**Remarque**

- Lors de l'utilisation d'un support USB, assurez-vous que ce dernier contient uniquement vos images personnelles à sélectionner pour l'économiseur d'écran.
- La machine reconnaît les dossiers. Ouvrez le dossier contenant vos images personnelles.

1Appuyez sur .

→ L'écran de réglages apparaît.

2Appuyez sur .

→ L'écran de réglages généraux s'affiche.

3

Affichez la page 5 de l'écran de réglages généraux.

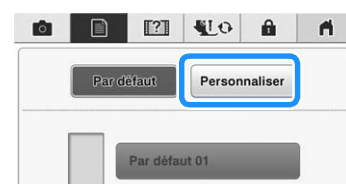
4Appuyez sur .**5**Appuyez sur .

1

Préparatifs

6 Branchez le support USB ou l'ordinateur (via un câble USB) contenant votre image personnelle sur le port USB de la machine.

* Reportez-vous à la page 48 pour de plus amples informations relatives à la connectivité USB.





7 Appuyez sur **Personnaliser 01** pour sélectionner la première image.

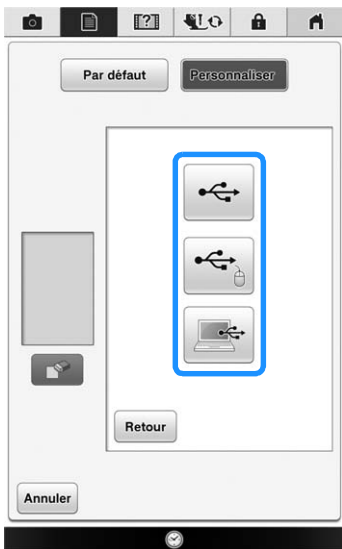

* Les images s'affichent sous forme de liste sur cet écran. Sélectionnez le numéro de votre choix pour spécifier l'image.

8 Sélectionnez le support connecté.



- * Appuyez sur  lorsque vous branchez le support USB au port USB.
 - * Appuyez sur  lorsque vous branchez le support USB sur le port USB central.
 - * Appuyez sur  lorsque vous branchez un ordinateur via un câble USB, puis copiez vos images personnelles dans le dossier « Disque amovible » qui s'affiche sur le bureau de l'ordinateur.
- Une liste de vos images personnelles s'affiche à l'écran.
- * Appuyez sur  pour supprimer l'image sélectionnée.
 - * Appuyez sur **Retour** pour afficher l'écran précédent.

9 Appuyez sur un nom de fichier pour sélectionner l'image, puis appuyez sur **Régler**.

Régler.

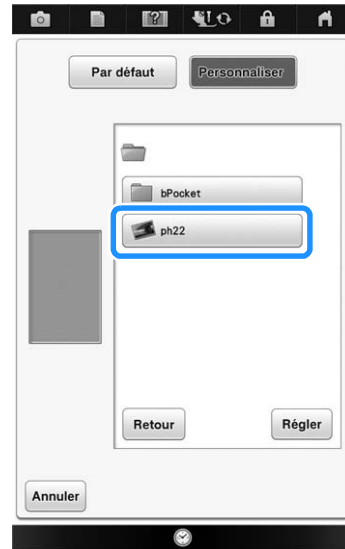

→ L'image sélectionnée est enregistrée dans votre machine.

* Appuyez sur **Retour** pour afficher l'écran précédent.

10 Recommencez cette procédure à partir de l'étape **7** pour sélectionner les images restantes.

11 Appuyez sur **Annuler** pour revenir à l'écran initial.

■ Sélection de l'affichage de l'écran initial

Il est possible de modifier l'écran initial s'affichant sur la machine.

1 Appuyez sur .

→ L'écran de réglages apparaît.

2 Appuyez sur .

→ L'écran de réglages généraux s'affiche.

3 Affichez la page 5 de l'écran de réglages généraux.





4 Utilisez les touches  et  pour sélectionner le réglage de l'affichage de l'écran initial.



- * **Écran d'ouverture** : lorsque la machine est mise sous tension, l'écran d'accueil s'affiche lorsque vous touchez la vidéo de démarrage.
- * **Page d'accueil** : lorsque la machine est mise sous tension, l'écran d'accueil s'affiche.
- * **Écran d'accueil de couture / broderie** : lorsque la machine est mise sous tension, l'écran de broderie s'affiche si l'unité de broderie est installée. L'écran de couture s'affiche si l'unité de broderie n'est pas installée sur la machine.

5 Appuyez sur  pour revenir à l'écran initial.

■ Sélection de la langue d'affichage

- 1** Appuyez sur .
→ L'écran de réglages apparaît.
- 2** Appuyez sur .
→ L'écran de réglages généraux s'affiche.
- 3** Affichez la page 5 de l'écran de réglages généraux.
- 4** Utilisez  et  pour sélectionner la langue d'affichage.

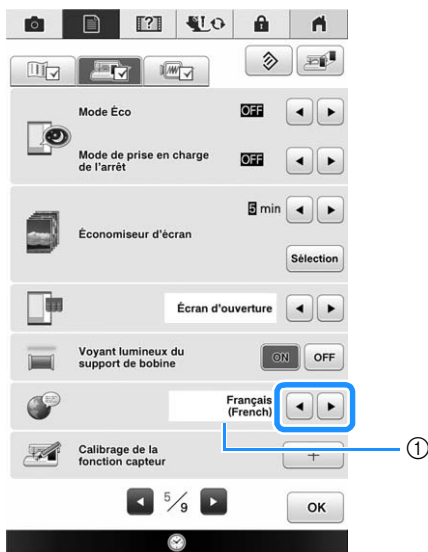



① Langue d'affichage

5 Appuyez sur  pour revenir à l'écran initial.

■ Modification des couleurs d'arrière-plan des motifs de broderie

L'écran de réglages permet de modifier les couleurs d'arrière-plan du motif de broderie et des onglets du motif. En fonction de la couleur du motif, sélectionnez la couleur d'arrière-plan parmi les 66 vignettes de couleur affichées. Il est possible de sélectionner des couleurs d'arrière-plan différentes pour le motif de broderie et les onglets du motif.

- 1** Appuyez sur .
→ L'écran de réglages apparaît.
- 2** Appuyez sur .
→ L'écran de réglages de broderie s'affiche.

Mémo

- Lorsque vous utilisez l'option Broderie ou Mon Centre de Motifs (My Design Center), touchez  pour accéder directement à l'écran de réglages de broderie.

- 3** Affichez la page 8 de l'écran de réglages de broderie.
- 4** Appuyez sur .

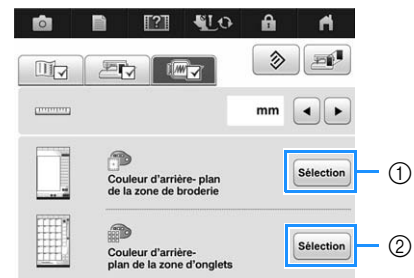

- ① Arrière-plan du motif de broderie
- ② Arrière-plan d'onglets du motif

- 5** Sélectionnez la couleur d'arrière-plan parmi les 66 vignettes de couleur affichées.

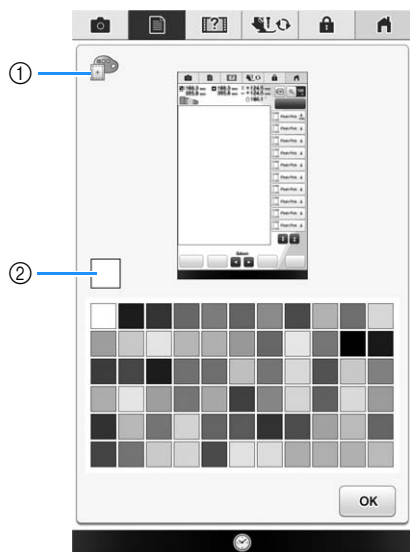

- ① Arrière-plan du motif de broderie
② Couleur sélectionnée

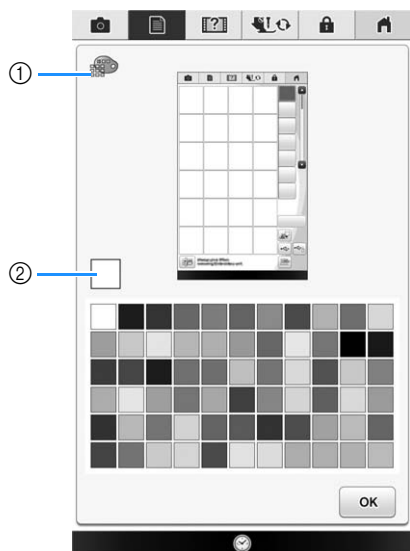

- ① Arrière-plan d'onglets du motif
② Couleur sélectionnée

- 6** Appuyez sur **OK** pour revenir à l'écran initial.





Mémo

- Le réglage reste sélectionné même si la machine est mise hors tension.

■ Spécification de la taille des onglets du motif

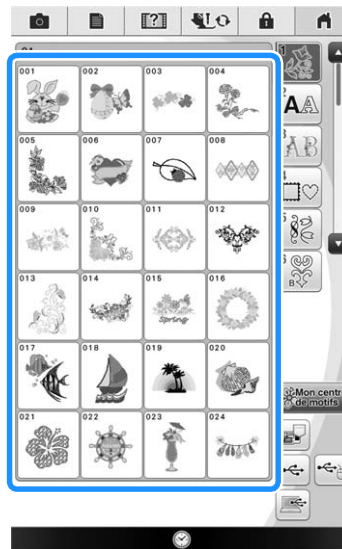
Les onglets de sélection d'un motif de broderie peuvent être définis de manière à être affichés sous une taille normale ou agrandie. La taille la plus grande est 1,5 fois supérieure à la taille normale.



- 1** Appuyez sur .
→ L'écran de réglages apparaît.
- 2** Appuyez sur .
→ L'écran de réglages de broderie s'affiche.
- 3** Affichez la page 8 de l'écran de réglages de broderie.

- 4 Appuyez sur ◀ ou ▶ pour sélectionner la taille d'onglet souhaitée.



Remarque

- L'écran de sélection du motif ne reflète pas immédiatement la taille choisie suite à la modification du réglage de taille de l'onglet. Pour visualiser les motifs avec la nouvelle taille d'onglet, revenez à l'écran de sélection de la catégorie, puis sélectionnez de nouveau la catégorie du motif.

Utilisation de la touche d'aide de la machine à coudre

Appuyez sur  pour ouvrir l'écran d'aide de la machine à coudre. L'écran présenté ci-dessous propose quatre fonctions différentes.

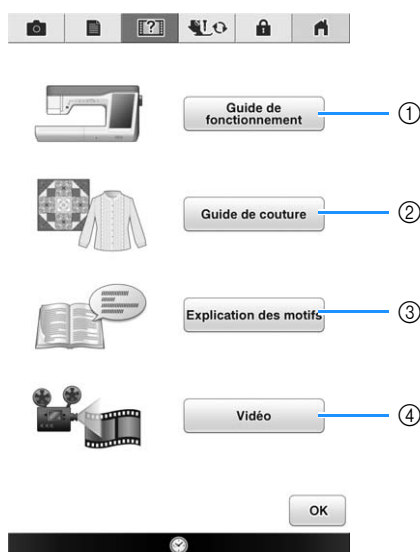



- ① Appuyez sur cette touche pour afficher les explications relatives à la mise en place du fil supérieur, au bobinage de la canette, au changement du pied-de-biche, à la préparation d'un motif de broderie et à l'utilisation de la machine (reportez-vous à la page 47).
- ② Appuyez sur cette touche pour sélectionner les points de couture courants lorsque vous n'êtes pas certain du point à utiliser ou de son mode de couture (reportez-vous à la page 43).
- ③ Appuyez sur cette touche pour afficher une explication relative au point sélectionné (reportez-vous à la page 44).
- ④ Appuyez sur cette touche pour visionner les didacticiels vidéo ou les fichiers MPEG-4 (MP4) sur le support USB (reportez-vous à la page 45).

Utilisation de la fonction de guide d'utilisation

1

Préparatifs

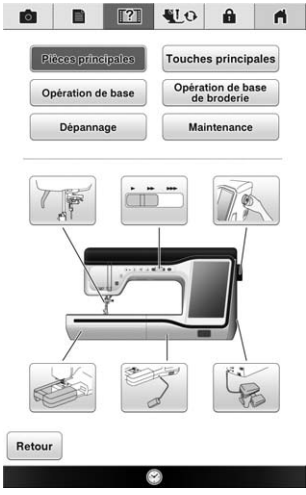
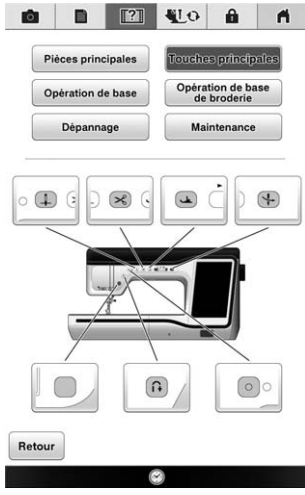
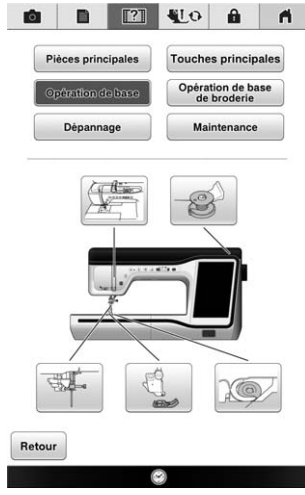
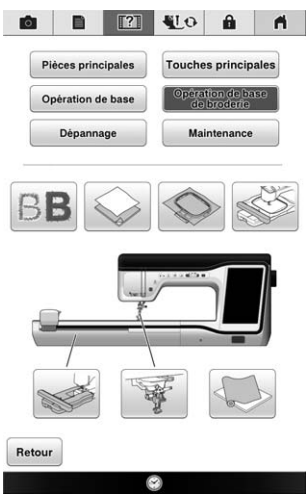
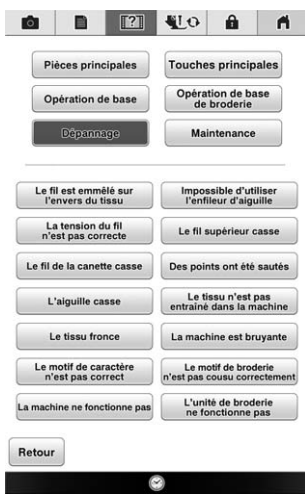
Appuyez sur **Guide de fonctionnement** pour ouvrir l'écran indiqué ci-dessous. La partie supérieure de l'écran affiche six catégories. Appuyez sur une touche pour afficher plus d'informations sur cette catégorie.

 <p>Pièces principales affiche des informations sur les pièces principales de la machine ainsi que leurs fonctions. Il s'agit du premier écran qui s'affiche lorsque vous appuyez sur Guide de fonctionnement.</p>	 <p>Touches principales affiche des informations sur les touches de fonctionnement.</p>	 <p>Opération de base affiche des informations sur l'enfilage de la machine, le changement des pieds-de-biche, etc. Certaines des fonctions sont décrites par les vidéos. Regardez ces vidéos pour en savoir plus sur les fonctions.</p>
 <p>Opération de base de broderie affiche des informations sur la mise en place de l'unité de broderie, la préparation du tissu pour la broderie, etc. Certaines des fonctions sont décrites par les vidéos. Regardez ces vidéos pour en savoir plus sur les fonctions.</p>	 <p>Dépannage affiche des informations sur le dépannage.</p>	 <p>Maintenance affiche des informations sur le nettoyage de la machine, etc. Certaines des fonctions sont décrites par les vidéos. Regardez ces vidéos pour en savoir plus sur les fonctions.</p>

Exemple : Affiche des informations sur l'enfilage supérieur

1 Appuyez sur .

2 Appuyez sur .



3 Appuyez sur .

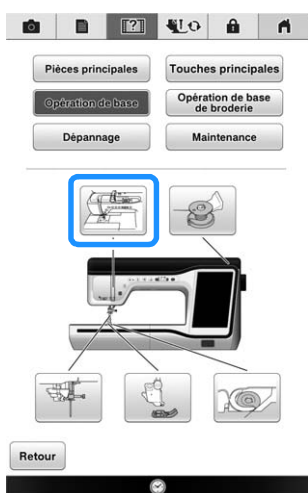

→ La partie inférieure de l'écran change.

4 Appuyez sur  (enfilage supérieur).



→ L'écran indique comment effectuer l'enfilage de la machine.

5 Lisez les instructions.

- * Appuyez sur  pour afficher l'écran suivant.
- * Appuyez sur  pour afficher l'écran précédent.

6 Appuyez sur  pour revenir à l'écran initial.

Utilisation de la fonction de guide de couture

La fonction de guide de couture permet de sélectionner des motifs dans l'écran de points de couture courants. Utilisez cette fonction lorsque vous doutez du point à utiliser pour votre ouvrage ou pour obtenir des conseils relatifs à l'utilisation de certains points. Par exemple, si vous souhaitez effectuer un surfilage mais doutez du point à utiliser ou de la procédure à suivre, cet écran peut vous être d'une grande utilité. Nous recommandons aux débutants d'utiliser cette méthode pour sélectionner des points.

1 Entrez dans la catégorie Points de couture courants depuis l'écran d'accueil.

2 Appuyez sur .

3 Appuyez sur .

→ L'écran de conseils s'affiche.



4 Appuyez sur la touche correspondant à la catégorie dont vous souhaitez afficher les instructions de couture.

* Appuyez sur  pour revenir à l'écran initial.

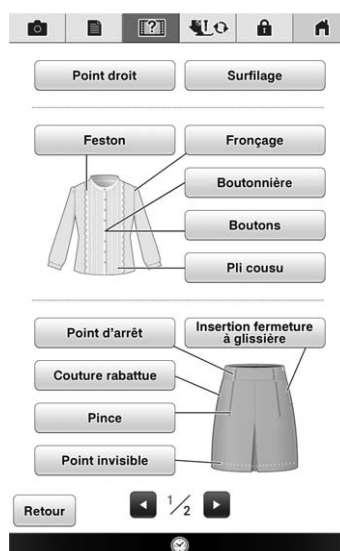



5 Lisez les explications et sélectionnez le point approprié.

→ L'écran affiche la procédure à suivre pour coudre le point sélectionné. Suivez les instructions de couture du point.

Visionnage d'un didacticiel vidéo

Cette machine propose des didacticiels vidéo sur son utilisation. En complément des guides d'aide, qui proposent des descriptions sous forme de texte et d'illustrations, les didacticiels vidéo vous aident quant au fonctionnement de la machine.

- 1 Appuyez sur .
- 2 Appuyez sur .
- 3 Appuyez sur le titre du didacticiel vidéo souhaité.

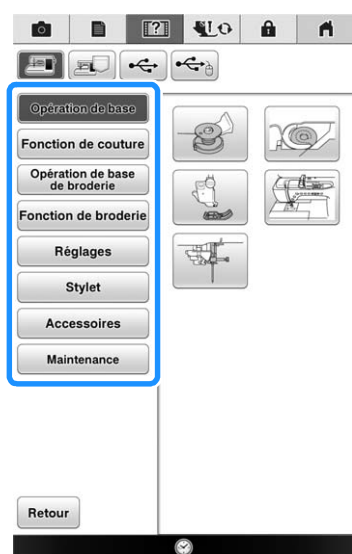





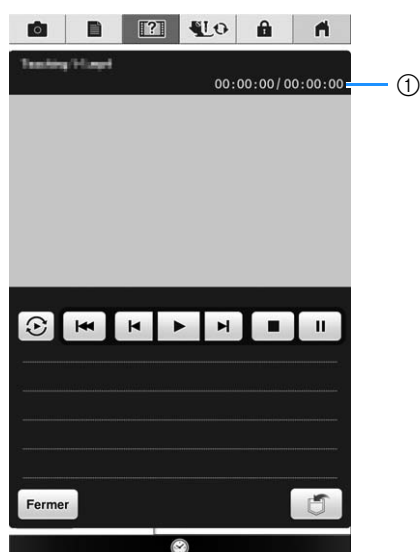



→ Le didacticiel vidéo sélectionné commence.

- 4 Visionnez le didacticiel vidéo.



① Nombre de secondes écoulées/Nombre total de secondes

Touches de fonctionnement

	Lecture
	Arrêt
	Pause
	Reculer de 10 secondes
	Avancer de 10 secondes
	Retour au début
	Répéter
	Supprimer la vidéo (en cas de visionnage à partir de la mémoire de la machine)
	Enregistrer sur la machine (en cas de visionnage à partir d'un support USB)

Mémo

- Vous pouvez enregistrer un didacticiel vidéo fréquemment visionné dans la  (favoris) de la machine, à partir de laquelle vous pouvez le visionner.

- 5 Une fois le didacticiel visionné, appuyez sur .

Visionnage de vidéos MPEG-4 (MP4)

Vous pouvez visionner vos vidéos MP4 à partir d'un support USB. Vous pouvez également les enregistrer sur la machine de façon, par exemple, à pouvoir visionner à tout moment un didacticiel vidéo sur la création d'un ouvrage.

Vidéos pouvant être visionnées

Format de fichier MP4 : vidéo - H.264/MPEG-4 AVC, audio - AAC

Taille : 450 (H) × 800 (L)

Mémo

- La taille du fichier MP4 sera modifiée pour s'adapter à l'écran. Si vous affichez le grand fichier MP4, celui-ci sera réduit pour s'adapter à l'écran. Si vous affichez le plus petit fichier MP4, celui-ci sera agrandi pour s'adapter à l'écran.
- Certains types de fichiers MP4 ne peuvent pas être affichés par la machine.

1 Appuyez sur .

2 Appuyez sur .

3 Sélectionnez le périphérique sur lequel la vidéo est enregistrée.

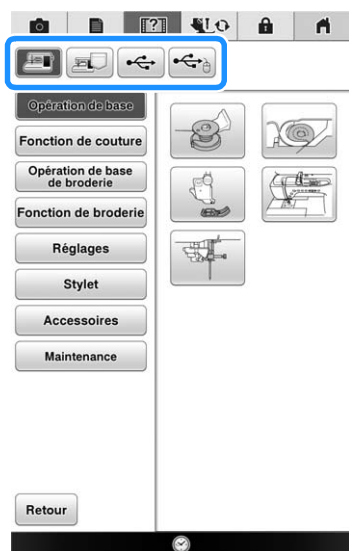

 : permet de visionner un didacticiel vidéo

 : permet de visionner une vidéo enregistrée sur la machine (favoris)

 : permet de visionner une vidéo à partir du support USB connecté au port USB

 : permet de visionner une vidéo à partir du support USB connecté au port USB pour souris

* Pour revenir à l'écran précédent, appuyez sur

.

4 Sélectionnez la vidéo que vous souhaitez visionner.



* Pour revenir à l'écran précédent, appuyez sur

.

Remarque

- Les noms de fichiers vidéo contenant plus de 20 caractères peuvent être omis et ne pas s'afficher.

5 Visionnez la vidéo.

* Utilisez les touches de fonctionnement comme décrit dans la section « Visionnage d'un didacticiel vidéo ».



Remarque

- Vous pouvez enregistrer jusqu'à 1 Go environ de vidéos MP4 sur la machine. Lorsque vous avez atteint la capacité maximale, supprimez les vidéos inutiles.

6 Une fois le didacticiel visionné, appuyez sur

.

Utilisation de la fonction d'explication des motifs

Si vous souhaitez en savoir plus sur l'utilisation d'un motif en particulier, sélectionnez-le et appuyez sur  puis sur  pour afficher une explication du point sélectionné.



Remarque

- La fonction d'explication des motifs permet d'afficher une description des motifs disponibles sur les écrans de points de couture courants et de points décoratifs/de caractères.
- Une description s'affiche pour chaque motif sur l'écran de points de couture courants. Une description des catégories de points décoratifs/de caractères est également affichée.
- Si la touche  s'affiche en gris, la fonction d'explication du motif n'est pas disponible.

Exemple : Affichage d'informations sur 

1 Appuyez sur .

2 Appuyez sur .



3 Appuyez sur .



→ L'écran affiche les informations.

4 Appuyez sur  pour revenir à l'écran initial.



Mémo

- Les réglages restent affichés, vous permettant de régler le point avec davantage de précision.

BRANCHEMENT DE L'ACCESSOIRE SUR LA MACHINE

Utilisation d'un support USB

Branchez le périphérique sur le port USB pour l'envoi ou la lecture de motifs via le support USB.

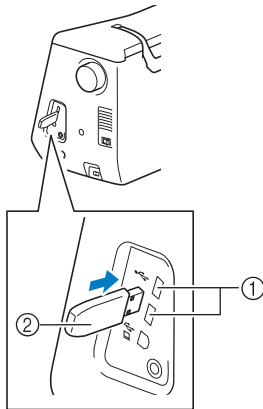

- ① Port USB
- ② Support USB



Mémo

- Certains supports USB d'utilisation courante risquent de ne pas être pris en charge par cette machine. Visitez notre site Web pour plus de détails.
- Selon le type de support USB utilisé, branchez directement le périphérique USB ou le lecteur/enregistreur de cartes USB sur le port correspondant de la machine.

Branchement de la machine sur l'ordinateur

Il est possible de brancher la machine à coudre sur votre ordinateur au moyen du câble USB fourni. Reportez-vous à la section « Branchement de votre machine sur l'ordinateur » à la page 189 pour

découvrir les systèmes d'exploitation informatiques disponibles.

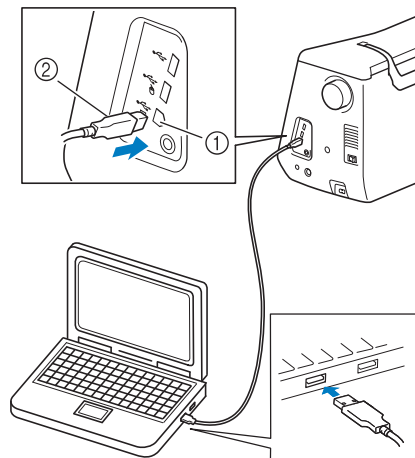

- ① Port USB pour ordinateur
- ② Connecteur du câble USB



Remarque

- Les connecteurs du câble USB ne peuvent être insérés dans un port que dans un seul sens. Si vous éprouvez des difficultés à insérer le connecteur, ne forcez pas. Vérifiez l'orientation du connecteur.
- Pour plus de détails sur la position du port USB sur l'ordinateur (ou le concentrateur USB), reportez-vous au manuel d'instructions de l'équipement correspondant.

Utilisation d'une souris USB (vendue séparément)

Une fois branchée sur la machine à coudre, la souris USB permet d'effectuer un certain nombre d'opérations à l'écran. Branchez une souris USB sur le port USB indiqué par . Il est également possible de connecter la souris USB sur l'autre port.

Mémo

- Si vous utilisez une souris autre que la souris USB en option, il se peut qu'elle ne fonctionne pas comme décrit dans le présent Manuel d'instructions.

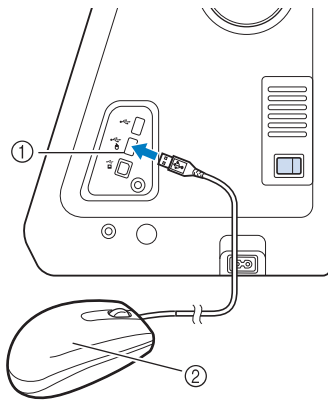

- ① Port USB portant le repère 
- ② Souris USB

Remarque

- N'effectuez pas une opération au moyen de la souris tout en touchant l'écran avec votre doigt ou avec le stylet fourni.
- Il est possible de connecter ou de déconnecter la souris USB à n'importe quel moment.
- Vous ne pouvez utiliser que le bouton gauche de la souris et sa roulette pour effectuer des opérations. Aucun autre bouton ne peut être utilisé.
- Le curseur de la souris ne s'affiche pas sur la fenêtre de vue caméra, l'économiseur d'écran, l'écran d'ouverture ou l'écran d'accueil.

■ Sélection d'une touche

Une fois la souris branchée, le curseur s'affiche à l'écran. Déplacez la souris pour positionner le pointeur sur la touche souhaitée, puis cliquez avec le bouton gauche de la souris.

Mémo

- Il est inutile de double-cliquer.

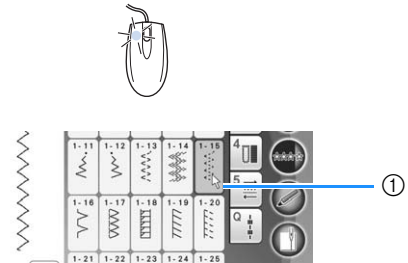





- ① Pointeur

■ Changement de pages

Actionnez la roulette de la souris pour passer d'un onglet à l'autre des écrans de sélection des motifs.

Mémo

- En cas d'affichage de numéros de page et d'une barre de défilement verticale pour les pages supplémentaires, actionnez la roulette de la souris ou cliquez avec le bouton gauche de la souris en positionnant le curseur sur  /  ou  /  pour afficher la page précédente ou suivante.

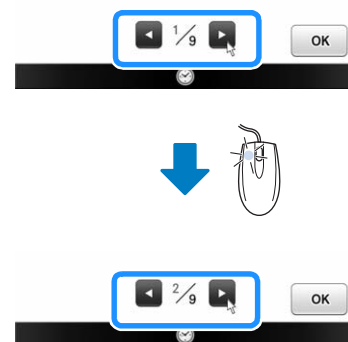

UTILISATION DU STYLET

Fonctionnalités de couture pratiques grâce à l'utilisation du stylet

Grâce au stylet, vous disposez des quatre fonctions distinctes suivantes :

- Détermination de la ligne de guidage comme référence pour votre position de couture.
- Définition du positionnement de l'aiguille du point droit.
- Réglage de la largeur et de la position « sélecteur G/D (L/R Shift) » d'un point zigzag.
- Définition du point final d'une séquence de motifs de points.

⚠ ATTENTION

- Le traçage de la ligne de guidage se fait par laser; par conséquent, ne regardez pas directement le faisceau laser, ce qui peut causer la cécité.



Remarque

- Si la ligne de guidage ou le pointeur lumineux ne s'affiche pas clairement, réduisez la luminosité de l'éclairage de la machine (plus sombre) pour les rendre plus visibles. Reportez-vous à la section « Utilisation de la touche de mode de réglage de la machine » à la page 33.

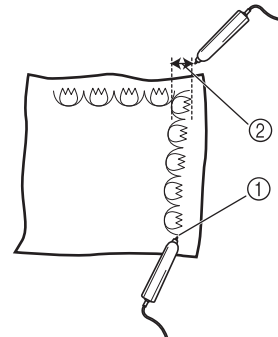

- ① Si vous spécifiez le point final de votre couture, cette fonction permet de régler votre motif ou votre point de façon à terminer votre ouvrage avec un motif complet.
- ② Il vous est facile de définir la position et la largeur du motif.

Connexion du stylet

Lorsque vous branchez le stylet sur la machine, veillez à ce que la flèche sur le connecteur du stylet soit orientée vers le haut et que le connecteur soit inséré correctement dans la prise.

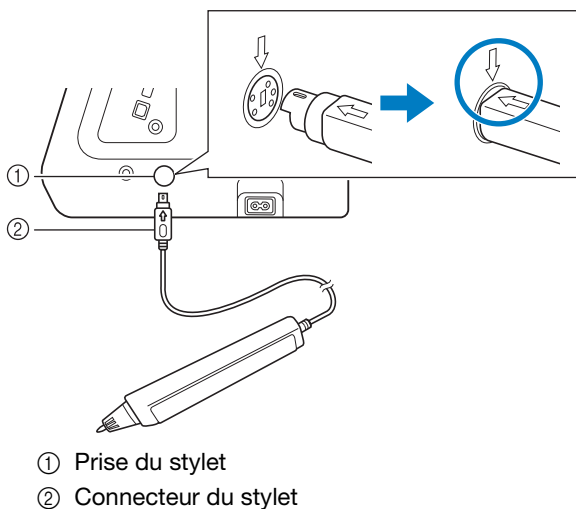

⚠ ATTENTION

- Lorsque vous branchez le stylet, veillez à ce que la flèche sur le connecteur du stylet soit orientée vers le haut, sinon les broches du connecteur risquent de ne pas s'aligner correctement et vous pourriez endommager le connecteur.
- Lorsque vous branchez ou débranchez le stylet, saisissez le connecteur, puis insérez-le ou retirez-le lentement.
- Lorsque vous débranchez le stylet de la machine, ne tirez pas sur le cordon, sinon vous risqueriez de l'endommager.

Utilisation du porte-stylet

Lorsque vous branchez le stylet à la machine, fixez le porte-stylet à la machine pour ne pas le perdre. Le côté droit du porte-stylet peut recevoir le stylet.



Porte-stylet

- 1 À l'aide de la pointe de la brosse de nettoyage ou du découpeur, retirez le capuchon de protection du trou sur le côté droit de la machine.

→ Insérez la pointe du découpeur ou de la brosse de nettoyage dans le trou du capuchon de protection, puis tirez légèrement pour l'enlever.

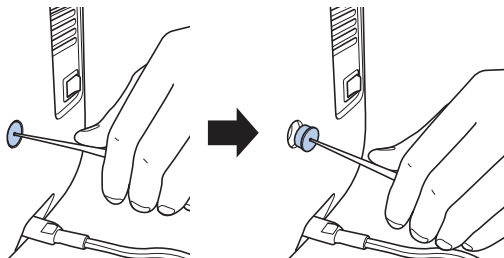

- 2 Insérez fermement le porte-stylet dans le trou désormais visible.

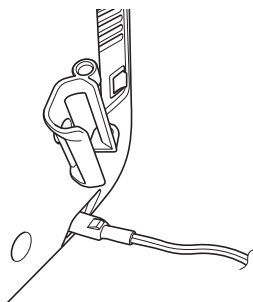
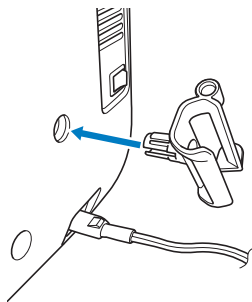

- 3 Placez le stylet dans le porte-stylet, la pointe vers le bas, puis branchez-le sur la machine.

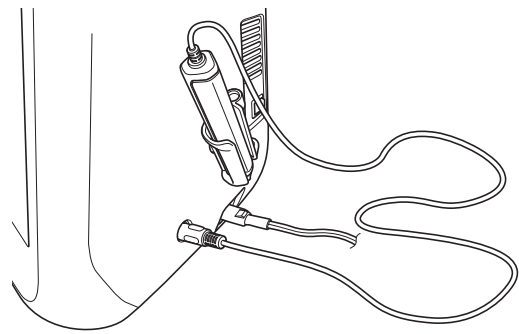

Utilisation du stylet

Tenez le stylet, puis touchez le point à spécifier. Lorsque la pointe du stylet est enfoncée, les informations sur la position sont envoyées à la machine.

Si vous utilisez le stylet, touchez lentement et délicatement le point pour une bonne précision.

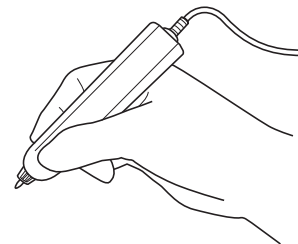

1) Touche : toucher un point à l'aide du stylet, puis relever immédiatement le stylet.

2) Touche longue : toucher un point à l'aide du stylet et le maintenir enfoncé pendant au moins une seconde vous permet d'activer les fonctions que vous venez de sélectionner.

Remarque

- Dès que le point est touché à l'aide du stylet et que les informations saisies s'affichent à l'écran, exécutez l'opération suivante. Si vous touchez un point plusieurs fois à l'aide du stylet, les informations risquent de ne pas être lues correctement.
- Ne faites pas glisser le stylet sur la machine, sinon sa pointe risque de s'ébrécher.
- En cas de problème avec le traçage de la ligne de guidage, la fonction capteur peut ne pas fonctionner correctement.

Mémo

- Vous pouvez utiliser le stylet pour toucher l'écran comme un stylet tactile.

Informations importantes relatives au stylet

Le stylet émet un signal vers la machine, puis le récepteur du stylet reçoit le signal pour spécifier la position.

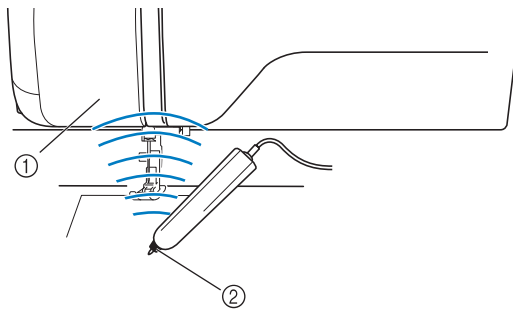

- ① Récepteur du stylet
- ② Signal émis par le stylet

⚠ ATTENTION

- N'insérez aucun objet dans le stylet et son récepteur, sinon vous risqueriez d'endommager la machine.

⚠ IMPORTANT

- Ne laissez ni vos mains, ni le tissu ni aucun objet entre la machine et le stylet, sinon le récepteur du stylet risque de ne pas recevoir les ondes ultrasonores.
- N'utilisez pas la machine à proximité de tout autre appareil produisant des ondes ultrasonores ou des vibrations, sinon vous risqueriez de générer des interférences.

Calibrage du stylet

Avant d'utiliser le stylet pour la première fois, veuillez à le personnaliser à l'aide de l'écran de réglages « Calibrage de la fonction capteur ». Cela permet à la machine de connaître la position dans laquelle vous tenez généralement le stylet.

Tenez le stylet selon un angle confortable, puis calibrez la machine conformément à la procédure ci-dessous.

Veillez à maintenir le stylet selon le même angle que lors du calibrage des premiers et seconds points.

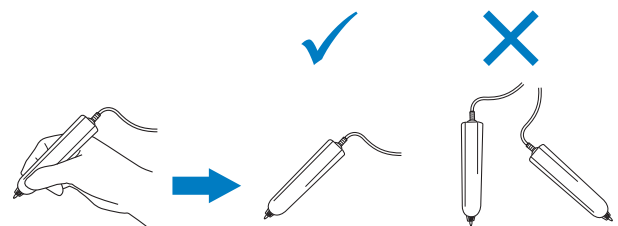

- 1 Appuyez sur .
→ L'écran de réglages apparaît.
- 2 Appuyez sur .
→ L'écran de réglages généraux s'affiche.
- 3 Affichez la page 5 de l'écran de réglages généraux.



- 4 Appuyez sur une fois le stylet connecté à la machine.
→ L'écran de calibrage de la fonction capteur s'affiche.

5 Touchez le premier point du repère vert à l'aide du stylet.



- * Appuyez sur le capot de la plaque à aiguille.

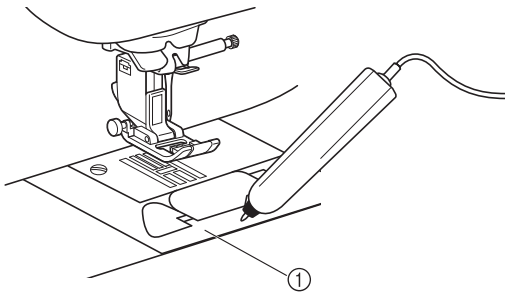

- ① Capot de la plaque à aiguille

6 Touchez le deuxième point au centre de la réticule à l'aide du stylet.



- * Appuyez sur le point comme illustré.

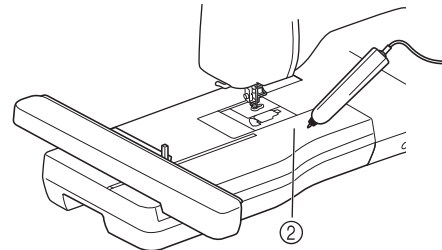
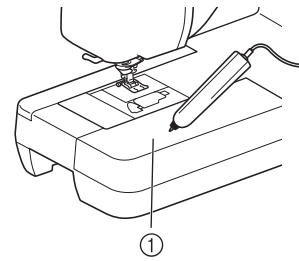

- ① Plateau
- ② Unité de broderie

7 Appuyez sur **OK** pour terminer le calibrage. Pour répéter le calibrage, touchez de nouveau le premier point à l'aide du stylet, puis passez à l'étape 6.



- * Appuyez sur **Annuler** pour revenir à l'écran initial sans effectuer le calibrage.
- * Appuyez sur **Annuler** pour rétablir le calibrage.

ENFILAGE INFÉRIEUR

Bobinage de la canette

⚠ ATTENTION

- La canette fournie a été conçue spécialement pour cette machine à coudre. Si vous utilisez des canettes d'autres modèles, la machine risque de ne pas fonctionner correctement. N'utilisez que la canette fournie ou des canettes du même type [code de référence : SA156, (SFB : XA5539-151)]. SA156 est une canette de type Classe 15.

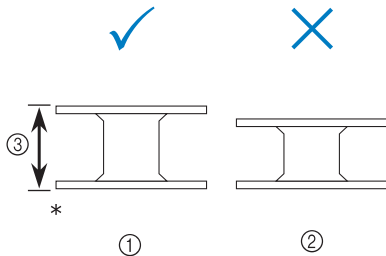

- * Taille réelle
- ① Ce modèle
- ② Autres modèles
- ③ 11,5 mm (env. 7/16" / pouce)

■ Utilisation du porte-bobine supplémentaire

Cette machine vous permet de bobiner la canette tout en cousant. Lorsque vous utilisez le porte-bobine principal pour broder, vous pouvez bobiner la canette à l'aide du porte-bobine supplémentaire.

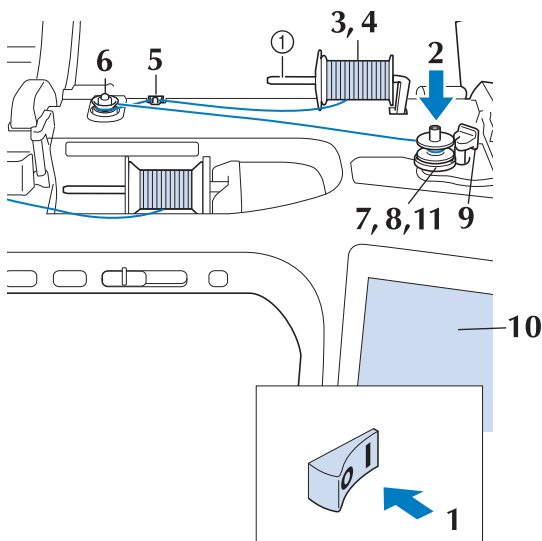

- ① Porte-bobine supplémentaire

- 1 Mettez la machine sous tension, puis ouvrez le capot supérieur.

- 2 Alignez la rainure de la canette sur le ressort de l'axe et placez la canette sur l'axe.

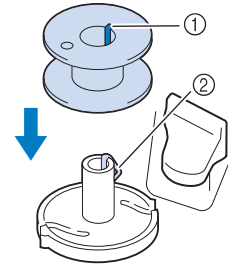

- ① Rainure de la canette
- ② Ressort de l'axe

- 3 Placez le porte-bobine supplémentaire en position « haute ».

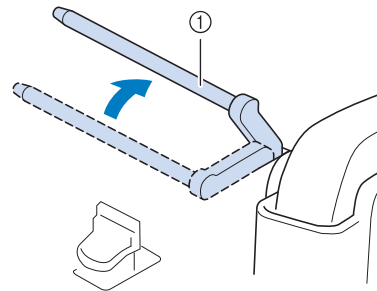

- ① Porte-bobine supplémentaire

- 4 Placez la bobine de fil sur le porte-bobine supplémentaire de façon à ce que le fil se déroule de l'avant. Enfoncez au maximum le couvercle de bobine sur le porte-bobine afin de fixer la bobine de fil.

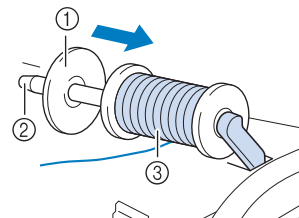

- ① Couvercle de bobine
- ② Porte-bobine
- ③ Bobine de fil

⚠ ATTENTION

- Si la bobine et/ou le couvercle de bobine sont mal positionnés, le fil risque de s’emmêler sur le porte-bobine et l’aiguille risque de se casser.
- Utilisez la taille du couvercle de bobine (grand, moyen ou petit) qui se rapproche le plus de celle de la bobine de fil. Si vous utilisez un couvercle de bobine plus petit que la bobine de fil, le fil risque de se bloquer dans la fente située à l’extrémité de la bobine et l’aiguille risque de se casser.

📖 Mémo

- Lorsque vous cousez avec du fil fin et bobiné de façon croisée, utilisez le petit couvercle de bobine et laissez un petit espace entre le couvercle et la bobine de fil.

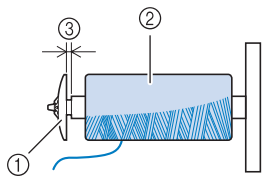

- ① Couvercle de bobine (petit)
- ② Bobine de fil (fil bobiné de façon croisée)
- ③ Espace

- Si une bobine de fil de 12 mm (1/2" / pouce) de diamètre et 75 mm (3" / pouces) de hauteur est insérée sur le porte-bobine, utilisez le mini couvercle de bobine.

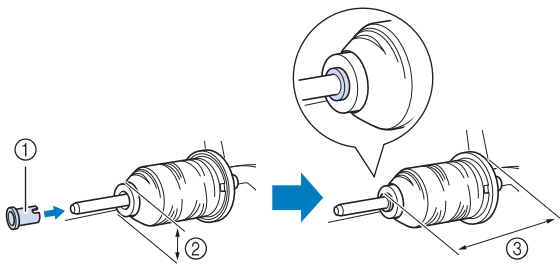

- ① Couvercle de bobine (bobine de fil mini/très grande)
- ② 12 mm (1/2" / pouce)
- ③ 75 mm (3" / pouces)

- 5** De votre main droite, tenez le fil près de la bobine de fil. Avec la main gauche, tenez l’extrémité du fil et, à l’aide de vos deux mains, faites passer le fil autour des guide-fils.

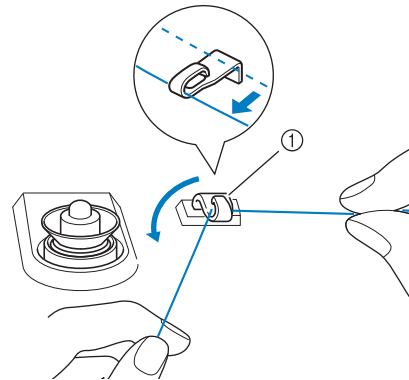

- ① Guide-fil

- 6** Faites passer le fil autour du disque de pré-tension en veillant à ce qu’il passe bien en dessous du disque.

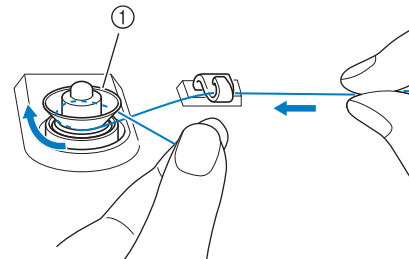

- ① Disque de pré-tension
→ Veillez à ce que le fil passe bien en dessous du disque de pré-tension.

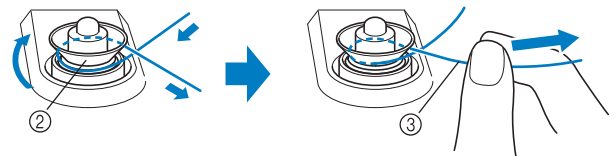

- ② Disque de pré-tension
- ③ Tirez-le autant que possible.
→ Assurez-vous que le fil passe bien entre les disques de pré-tension.

- 7** Enroulez 5 ou 6 fois le fil dans le sens des aiguilles d’une montre autour de la canette.

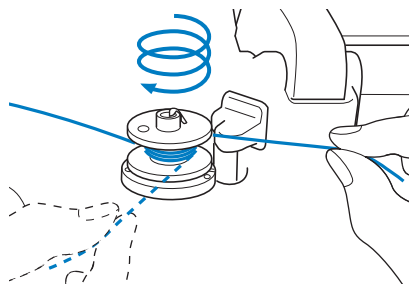

- 8** Faites passer l'extrémité du fil dans la fente du guide de la base du bobineur de canette et tirez le fil vers la droite pour le couper avec le coupe-fil.

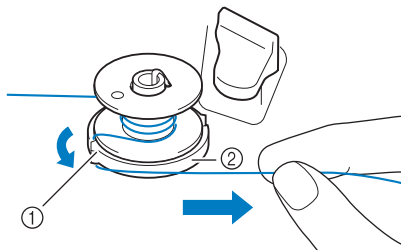

- ① Fente du guide (avec coupe-fil intégré)
② Base du bobineur de canette

⚠ ATTENTION

- Veillez à respecter la procédure décrite. Si le fil n'est pas coupé avec le coupe-fil, que vous bobinez la canette et que le fil est détendu, il risque de s'emmêler autour de la canette et de casser l'aiguille.

- 9** Positionnez la commande de bobinage de canette vers la gauche, jusqu'à ce qu'elle soit en place (vous devez entendre un déclic).

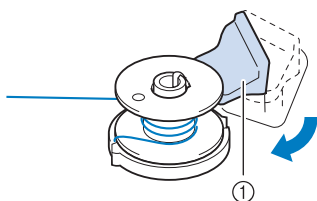

- ① Commande de bobinage de canette

📖 Mémo

- Lorsque vous positionnez la commande de bobinage de canette vers la gauche, la machine passe en mode de bobinage de la canette.

→ La fenêtre de bobinage de la canette s'affiche.

- 10** Appuyez sur **Démarrer**.

→ Le bobinage de la canette commence. La canette s'immobilise lorsque le bobinage est terminé. La commande de bobinage de canette se remet automatiquement dans sa position d'origine.



💡 Remarque

- **Démarrer** passe à **Arrêter** lors du bobinage de la canette.
- Restez à proximité de la machine lors du bobinage de la canette, afin de vous assurer que le fil de canette se bobine correctement. Si ce n'est pas le cas, appuyez immédiatement sur **Arrêter** pour arrêter le bobinage de canette.
- Lorsque vous bobinez la canette avec du fil raide, comme du fil en nylon pour quilting (courtepointe), le son émis risque d'être différent de celui produit lors du bobinage de fil standard. Ceci n'est pas signe de dysfonctionnement.

📖 Mémo

- Pour modifier la vitesse de bobinage, appuyez sur **-** (pour la diminuer) ou **+** (pour l'augmenter) dans la fenêtre de bobinage de canette.



- Appuyez sur **OK** pour minimiser la fenêtre de bobinage de canette. Vous pouvez alors procéder à des opérations telles que la sélection d'un point ou le réglage de la tension du fil, pendant le bobinage de la canette.
- Appuyez sur  (en haut à droite de l'écran à cristaux liquides) pour afficher à nouveau la fenêtre de bobinage de canette.

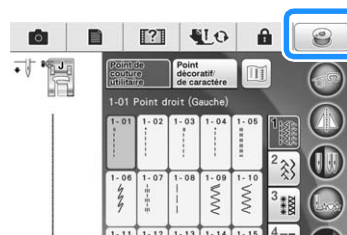

- 11** Coupez le fil avec le coupe-fil et retirez la canette.

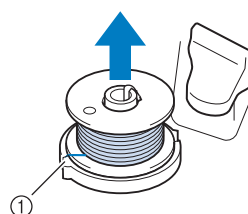

- ① Coupe-fil

Mémo

- Lorsque vous retirez la canette, ne tirez pas sur la base du bobineur de canette. Vous risqueriez de la déboîter ou de l'enlever et d'endommager la machine.

⚠ ATTENTION

- Si vous n'installez pas correctement la canette, il se peut que la tension du fil se relâche, que l'aiguille se casse et que vous vous blessiez.

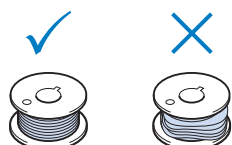

■ Utilisation du porte-bobine

Vous pouvez bobiner la canette avant de coudre à l'aide du porte-bobine principal. Vous ne pouvez pas utiliser ce porte-bobine pour bobiner la canette tout en cousant.

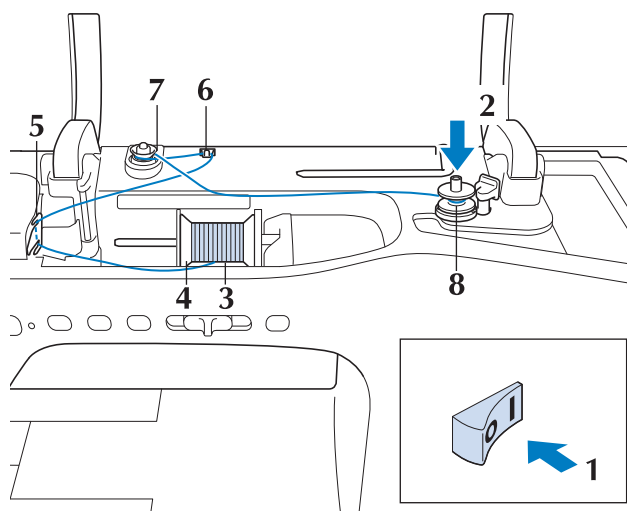

- 1 Mettez la machine sous tension, puis ouvrez le capot supérieur.

- 2 Alignez la rainure de la canette sur le ressort de l'axe du bobineur et placez la canette sur l'axe.

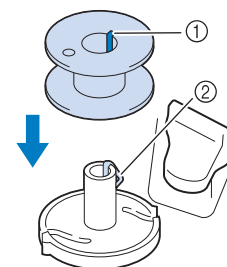

- 1 Rainure de la canette
- 2 Ressort de l'axe

- 3 Faites pivoter le porte-bobine vers le haut. Placez la bobine de fil sur le porte-bobine de façon à ce que le fil se déroule à partir de l'avant de la bobine.

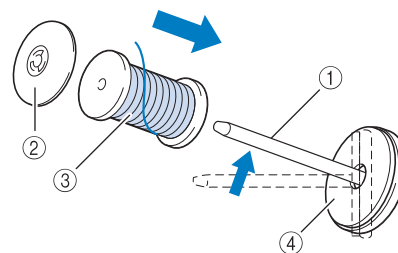

- 1 Porte-bobine
- 2 Couvercle de bobine
- 3 Bobine de fil
- 4 Feutre de bobine

- 4 Enfoncez le couvercle de bobine au maximum sur le porte-bobine et remettez ensuite ce dernier dans sa position d'origine.

- 5 En tenant le fil à deux mains, tirez le fil vers le haut, depuis le dessous de la plaque du guide-fil.

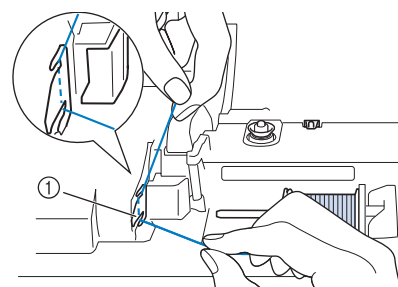

- 1 Plaque du guide-fil

1

Préparatifs

6 Faites passer le fil autour du guide-fil.

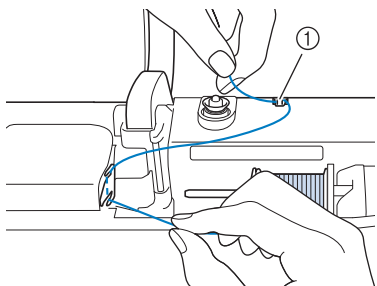

① Guide-fil

7 Faites passer le fil autour du disque de pré-tension en veillant à ce qu'il passe bien en dessous du disque.

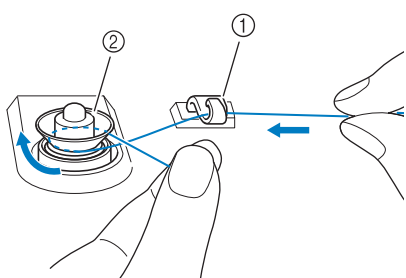

① Guide-fil
② Disque de pré-tension

8 Suivez les étapes 7 à 11 des pages 55 à 56.

■ Utilisation du support pour porte-bobines

Pour bobiner le fil sur la canette lorsque le support pour porte-bobines est installé, passez le fil depuis la bobine par le guide-fil sur le guide-fil rétractable, puis bobinez la canette en suivant les étapes 5 à 11 de la section « Utilisation du porte-bobine supplémentaire » de la page 55 à la page 56.

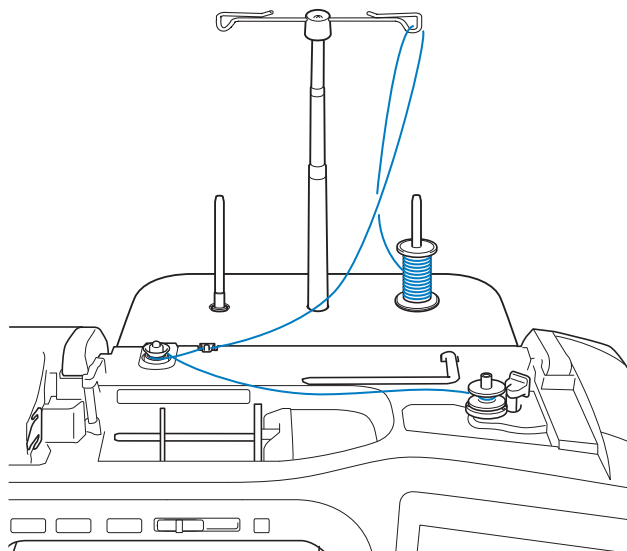

Mémo

- Reportez-vous à la page 24 pour le montage du support pour porte-bobines.
- Reportez-vous à la page 67 pour le filetage de la machine à l'aide du support pour porte-bobines.

⚠ ATTENTION

- Lors du bobinage du fil sur la canette, ne croisez pas le fil de bobinage de canette avec le fil supérieur au niveau des guide-fil.

■ Démêlage du fil par le dessous de la base du bobineur de canette

Si le bobinage de canette commence alors que le fil ne passe pas correctement par le disque de pré-tension, le fil risque de s'emmêler sous la base du bobineur de canette.

Déroulez le fil en effectuant la procédure suivante.

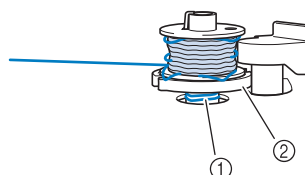

① Fil
② Base du bobineur de canette

⚠ ATTENTION

- Ne retirez pas la base du bobineur de canette même si le fil s'emmêle dessous. Vous risqueriez de vous blesser.

1 Si le fil s'emmêle sous la base du bobineur de canette, appuyez une fois sur **Arrêter** pour arrêter le bobinage de canette.

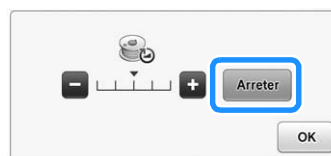

- 2** Coupez le fil avec des ciseaux à proximité du disque de pré-tension.

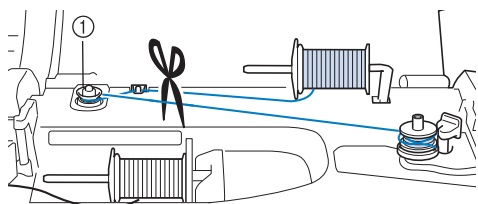

① Disque de pré-tension

- 3** Poussez la commande de bobinage de canette vers la droite, puis relevez la canette à au moins 100 mm (4" / pouces) de l'axe.

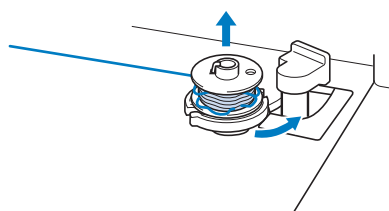

- 4** Coupez le fil à proximité de la canette et tenez l'extrémité de la bobine de votre main gauche. Déroulez le fil dans le sens des aiguilles d'une montre à proximité de la base du bobineur de canette avec votre main droite, comme illustré ci-dessous.

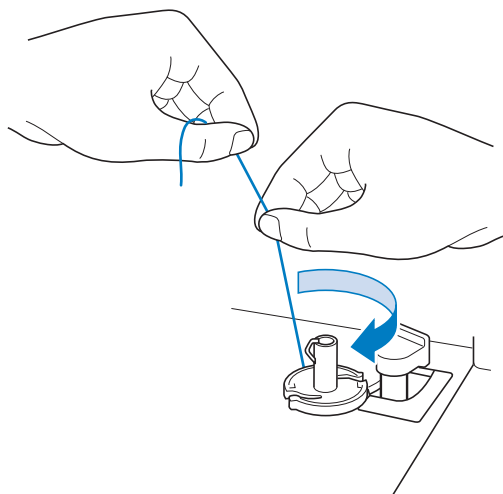

- 5** Rebobinez la canette.



Remarque

- Veillez à ce que le fil passe bien par le disque de pré-tension (page 55).

Réglage de la canette

! ATTENTION

- Utilisez un fil correctement bobiné. Sinon, l'aiguille risque de se casser ou la tension du fil d'être incorrecte.

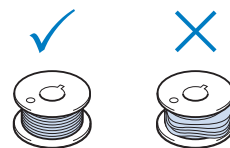

- La canette fournie a été conçue spécialement pour cette machine à coudre. Si vous utilisez des canettes d'autres modèles, la machine risque de ne pas fonctionner correctement. N'utilisez que la canette fournie ou des canettes du même type [code de référence : SA156, (SFB : XA5539-151)]. SA156 est une canette de type Classe 15.

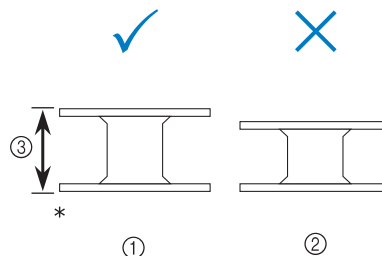

* Taille réelle

① Ce modèle

② Autres modèles

③ 11,5 mm (env. 7/16" / pouce)

- Avant d'insérer ou de changer la canette, veillez à appuyer sur  sur l'écran à cristaux liquides pour verrouiller toutes les touches et tous les boutons. Dans le cas contraire, vous risqueriez de vous blesser en cas d'activation accidentelle de la touche « Marche/Arrêt » ou de toute autre touche entraînant la mise en route de la machine en mode de couture.

- 1** Appuyez sur  pour verrouiller toutes les touches et tous les boutons et relevez le pied-de-biche.

- * Si le message « Souhaitez-vous abaisser le pied-de-biche automatiquement? » s'affiche sur l'écran à cristaux liquides, appuyez sur  pour continuer.

- 2** Faites glisser le bouton d'ouverture du capot du compartiment à canette vers la droite.

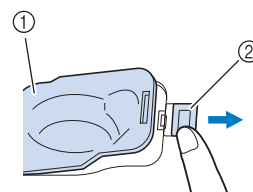

① Capot du compartiment à canette

② Bouton d'ouverture

→ Le capot du compartiment à canette s'ouvre.

3 Le capot du compartiment à canette s'ouvre.

4 Tenez la canette de votre main droite et, de l'autre, maintenez l'extrémité du fil.

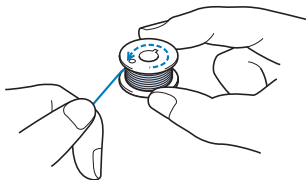

5 Placez la canette dans le compartiment de façon à ce que le fil se déroule vers la gauche.

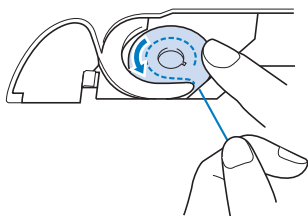

6 Tenez la canette de votre main droite et, de l'autre, guidez le fil.

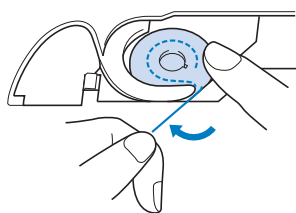

7 Faites passer le fil par le guide-fil, puis tirez le fil vers l'avant.

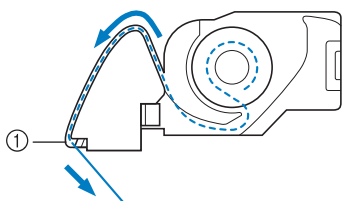

① Coupe-fil
→ Le coupe-fil coupe le fil.

Remarque

• Si le fil n'est pas correctement inséré dans le ressort de tension du boîtier de canette, sa tension risque d'être inappropriée. (reportez-vous à la page 92)

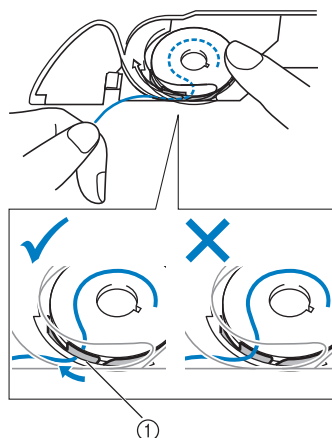

① Ressort de tension

ATTENTION

• Veillez à tenir la canette avec le doigt et dérouler le fil correctement. Sinon, le fil risque de se casser ou la tension du fil d'être incorrecte.

8 Placez le taquet dans l'angle inférieur gauche du capot du compartiment à canette (1), puis appuyez légèrement sur le côté droit pour fermer le capot (2).

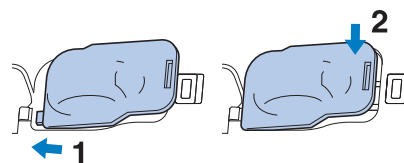

9 Appuyez sur  pour déverrouiller toutes les touches et boutons.

Sortie du fil de la canette

Vous aurez parfois besoin de faire sortir le fil de la canette, par exemple lorsque vous cousez des fronces, des reprises, du quilting (courtepointe) en mouvement libre ou de la broderie.

Mémo

- Vous pouvez faire sortir le fil de la canette après avoir enfilé le fil supérieur (« ENFILAGE SUPÉRIEUR » à la page 62).

1 Suivez les étapes **1** à **4** de la section « Réglage de la canette » à la page 59 pour installer la canette dans le boîtier de canette.

2 Guidez le fil de la canette par la rainure, en suivant la flèche de l'illustration.

- * Ne coupez pas le fil avec le coupe-fil.
- * Ne remplacez pas le couvercle du compartiment à canette.

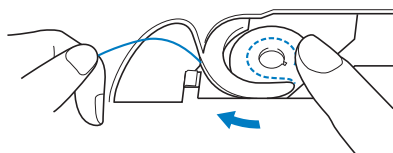

3 Tout en tenant le fil supérieur, appuyez sur la touche « Positionnement aiguille » pour abaisser l'aiguille.

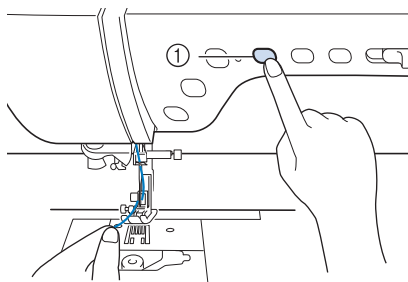

① Touche « Positionnement aiguille »

4 Appuyez sur la touche « Positionnement aiguille » pour relever l'aiguille.

5 Tirez doucement le fil supérieur. Une boucle de fil sort alors de la canette par le trou de la plaque à aiguille.

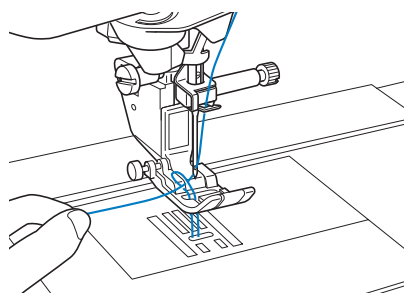

6 Sortez le fil de la canette, puis faites-le passer sous le pied-de-biche et tirez-le d'environ 100 mm (env. 3-4" / pouces) vers l'arrière de la machine, en l'alignant sur le fil supérieur.

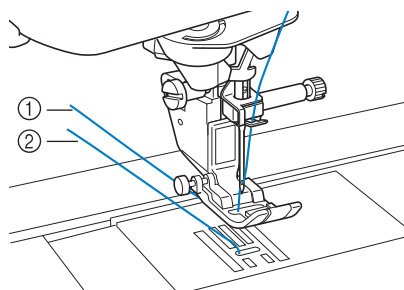

- ① Fil supérieur
- ② Fil de la canette

7 Remplacez le capot du compartiment à canette.

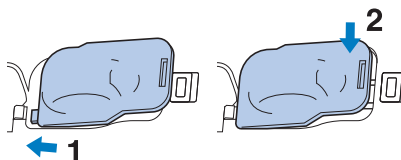

ENFILAGE SUPÉRIEUR

Enfilage supérieur

ATTENTION

- Veillez à enfiler correctement le fil dans la machine. Si vous n'enfilez pas correctement le fil, il risque de s'emmêler, l'aiguille pourrait se casser et vous pourriez vous blesser.
- Si vous utilisez le pied à double entraînement, le couteau raseur ou des accessoires non fournis avec la machine, fixez-les à la machine après avoir effectué l'enfilage.

Mémo

- La fonction d'enfilage automatique peut être utilisée avec des aiguilles de machine à coudre 75/11 à 100/16.
- Lorsque vous utilisez des fils tels qu'un fil monofilament en nylon transparent ou un fil spécial, nous vous déconseillons d'utiliser l'enfileur de l'aiguille.
- Vous ne pouvez pas utiliser la fonction d'enfilage automatique avec une aiguille à oreilles ou une aiguille jumelée.

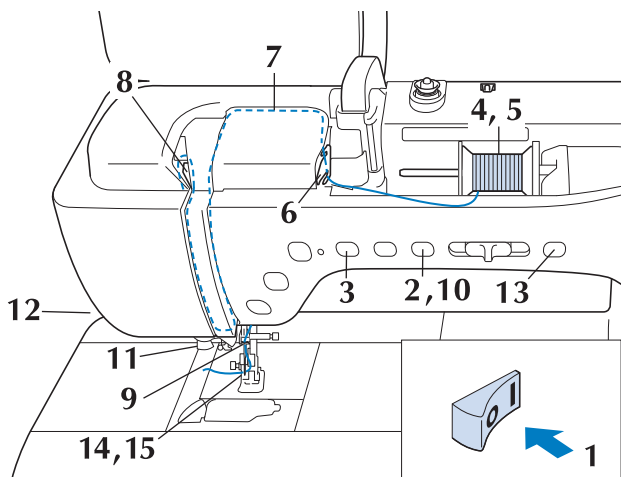

1 Mettez la machine sous tension.

2 Appuyez sur la touche « Releveur du pied-de-biche » pour relever le pied-de-biche.

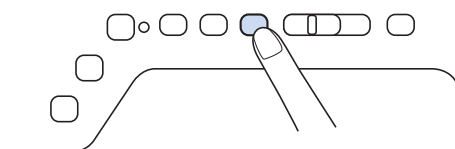

→ Le levier releveur de fil s'ouvre, de sorte que la machine puisse être enfilée.

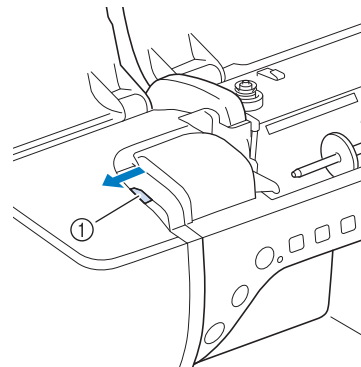

① Levier releveur de fil

Mémo

- Cette machine est équipée d'un levier releveur de fil, vous permettant de vous assurer que l'enfilage supérieur est correct.

3 Appuyez sur la touche « Positionnement aiguille » pour relever l'aiguille.

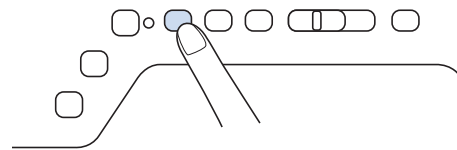

Remarque

- Si vous essayez d'enfiler automatiquement l'aiguille sans la relever, l'enfilage risque d'être incorrect.

4 Faites pivoter le porte-bobine vers le haut. Placez la bobine de fil sur le porte-bobine de façon à ce que le fil se déroule à partir de l'avant de la bobine.

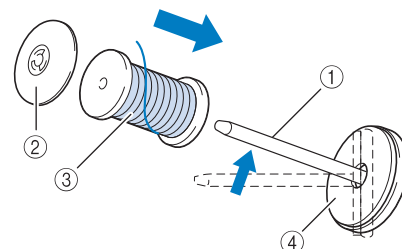

- ① Porte-bobine
- ② Couvercle de bobine
- ③ Bobine de fil
- ④ Feutre de bobine

- 5** Enfoncez le couvercle de bobine au maximum sur le porte-bobine et remettez ensuite ce dernier dans sa position d'origine.

⚠ ATTENTION

- Si la bobine et/ou le couvercle de bobine sont mal positionnés, le fil risque de s'emmêler sur le porte-bobine et l'aiguille risque de se casser.
- Utilisez la taille du couvercle de bobine (grand ou moyen) ou du mandrin de bobine de fil (bobine de fil mini/très grande) qui se rapproche le plus de celle de la bobine de fil. Si vous utilisez un couvercle de bobine plus petit que la bobine de fil, le fil risque de se bloquer dans la fente située à l'extrémité de la bobine et l'aiguille risque de se casser.

📖 Mémo

- Lorsque vous cousez avec du fil fin et bobiné de façon croisée, utilisez le petit couvercle de bobine et laissez un petit espace entre le couvercle et la bobine de fil.

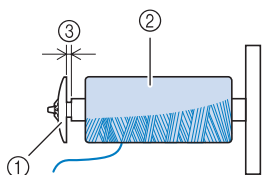

- ① Couvercle de bobine (petit)
- ② Bobine de fil (fil bobiné de façon croisée)
- ③ Espace

- Si une bobine de fil de 12 mm (1/2" / pouce) de diamètre et 75 mm (3" / pouces) de hauteur est insérée sur le porte-bobine, utilisez le mandrin de bobine de fil (bobine de fil mini/très grande).

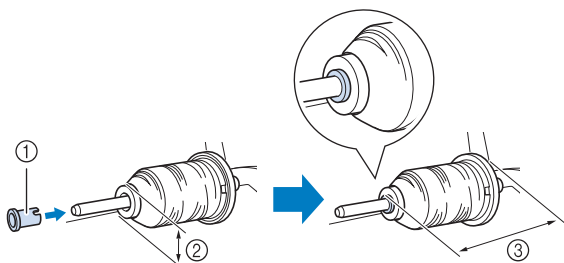

- ① Mandrin de bobine de fil (bobine de fil mini/très grande)
- ② 12 mm (1/2" / pouce)
- ③ 75 mm (3" / pouces)

- 6** En tenant le fil à deux mains, tirez le fil vers le haut, depuis le dessous de la plaque du guide-fil.

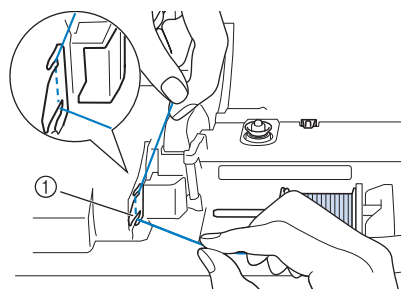

- ① Plaque du guide-fil

- 7** Tout en maintenant le fil de la main droite, faites passer le fil dans le guide-fil dans le sens indiqué.

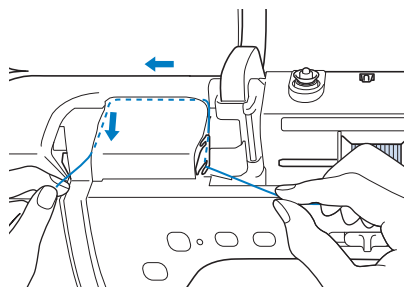

- 8** Dirigez le fil vers le bas, vers le haut, puis vers le bas par la rainure, comme illustré.

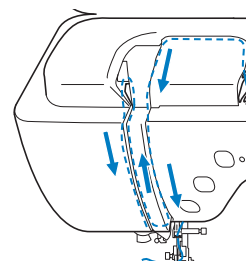

📖 Mémo

- Regardez dans la rainure supérieure pour vous assurer que le fil prend bien le levier releveur visible dans la rainure supérieure.

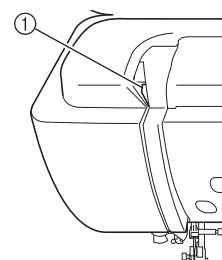

- ① Regardez dans la rainure supérieure

- 9** Passez le fil par le guide-fil de la barre de l'aiguille (indiqué par un « 6 ») en tenant le fil à deux mains et en le guidant comme illustré.

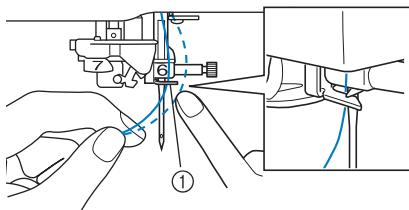

① Guide-fil de la barre de l'aiguille

- 10** Appuyez sur la touche « Releveur du pied-de-biche » pour abaisser le pied-de-biche.

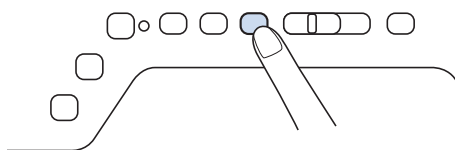

- 11** Passez le fil par les disques de guide-fil (indiqués par un « 7 »). Assurez-vous que le fil passe par la rainure du guide-fil.

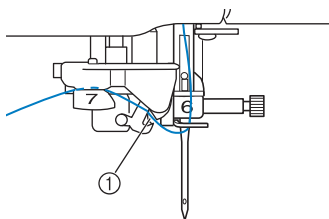

① Rainure du guide-fil

- 12** Pour couper le fil, tirez-le vers le haut par le coupe-fil, comme illustré.

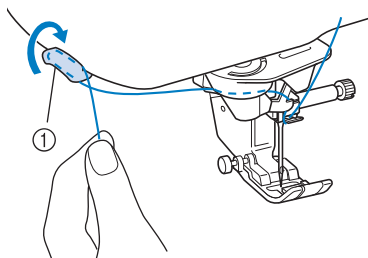

① Coupe-fil

Remarque

- Lorsque vous utilisez du fil qui se déroule rapidement, tel que du fil métallique, il peut être difficile d'enfiler l'aiguille si le fil est coupé. Par conséquent, au lieu d'utiliser le coupe-fil, tirez environ 80 mm (env. 3" / pouces) de fil après l'avoir fait passer par les disques de guide-fil (indiqués par un « 7 »).

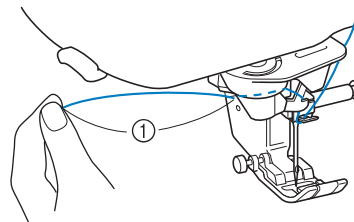

① 80 mm (env. 3" / pouces) minimum

- 13** Appuyez sur la touche « Enfilage automatique » pour que l'aiguille soit automatiquement enfilée.

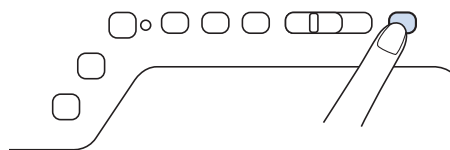

→ Le fil passe par le chas de l'aiguille.

Mémo

- Lorsque vous appuyez sur la touche « Enfilage automatique », le pied-de-biche est automatiquement abaissé. Une fois l'enfilage terminé, le pied-de-biche se remet dans la position qu'il occupait avant la pression sur la touche « Enfilage automatique ».

- 14** Tirez l'extrémité du fil passé par le chas de l'aiguille avec précaution.

* Si le fil passé par le chas de l'aiguille forme une boucle, tirez doucement la boucle vers l'arrière de l'aiguille.

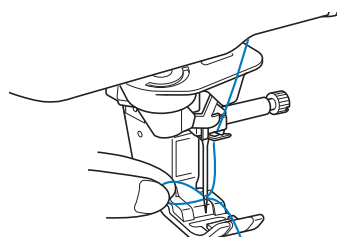

Remarque

- Tirez doucement sur la boucle pour ne pas casser l'aiguille.

- 15** Tirez environ 100 à 150 mm (env. 4 à 6" / pouces) de fil, puis passez-le sous le pied-de-biche, vers l'arrière de la machine.

→ Levez le levier du pied-de-biche s'il est baissé.

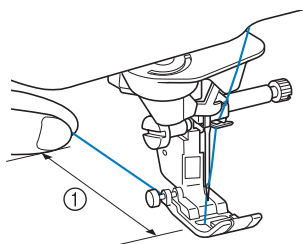

① Environ 100 à 150 mm (env. 4 à 6" / pouces)

Mémo

- Si vous ne pouvez pas enfiler l'aiguille ou que vous n'avez pas passé le fil par le guide-fils de la barre de l'aiguille, effectuez de nouveau la procédure à partir de l'étape ③. Passez ensuite le fil par le chas de l'aiguille après l'étape ⑨.

Remarque

- Certaines aiguilles ne peuvent être enfilées avec l'enfileur de l'aiguille. Le cas échéant, au lieu d'utiliser l'enfileur de l'aiguille après avoir fait passer le fil par le guide-fils de la barre de l'aiguille (indiqué par un « 6 »), faites passer le fil manuellement par le chas de l'aiguille, par l'avant.

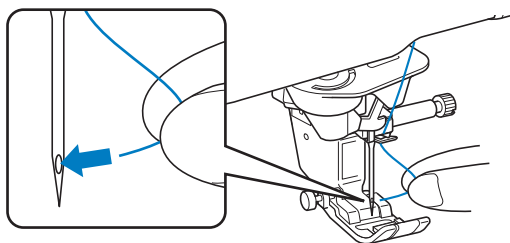



Utilisation du mode aiguille jumelée

L'aiguille jumelée peut être utilisée uniquement pour les motifs qui affichent  après leur sélection.

Avant de sélectionner un motif de point, vérifiez que le point peut être cousu en mode aiguille jumelée (reportez-vous à la section « TABLEAU DE RÉGLAGE DES POINTS » à la fin de ce manuel).

ATTENTION

- Il est recommandé d'utiliser l'aiguille jumelée (code de référence XE4963-001) sur cette machine. Contactez votre revendeur Brother agréé pour savoir quelles aiguilles de remplacement utiliser (taille 2,0/11 recommandée).
- N'oubliez pas de choisir le mode aiguille jumelée lorsque vous utilisez l'aiguille jumelée. Si vous utilisez l'aiguille jumelée alors que la machine est en mode aiguille simple, l'aiguille pourrait se casser et endommager la machine.
- N'utilisez pas d'aiguilles tordues pour coudre. L'aiguille pourrait se casser et vous blesser.
- Lorsque vous utilisez l'aiguille jumelée, il est conseillé d'utiliser le pied-de-biche « J ».
- Lorsque vous utilisez l'aiguille jumelée, il est possible que les points se tassent, selon le type de tissu et de fil utilisés. Utilisez le pied pour monogrammes « N » pour coudre des points décoratifs.
- Avant de changer l'aiguille ou d'enfiler la machine, veillez à appuyer sur  sur l'écran à cristaux liquides pour verrouiller toutes les touches et tous les boutons. Dans le cas contraire, vous risqueriez de vous blesser en cas d'activation accidentelle de la touche « Marche/Arrêt » ou de toute autre touche entraînant la mise en route de la machine en mode de couture.

- 1** Appuyez sur  pour verrouiller toutes les touches et tous les boutons, puis installez l'aiguille jumelée (« REMPLACEMENT DE L'AIGUILLE » à la page 75).

* Si le message « Souhaitez-vous abaisser le pied-de-biche automatiquement? » s'affiche sur l'écran à cristaux liquides, appuyez sur  pour continuer.

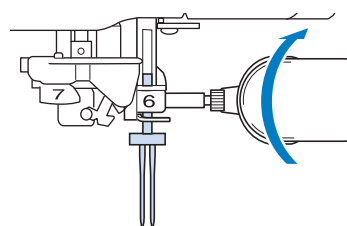

- 2** Enfilez la machine pour la première aiguille, en suivant la procédure d'enfilage pour aiguille simple (« Enfilage supérieur » à la page 62).

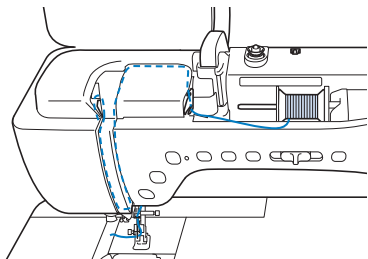

- 3** Faites passer le fil par les guide-fils de la barre de l'aiguille, puis enfilez manuellement l'aiguille du côté gauche.

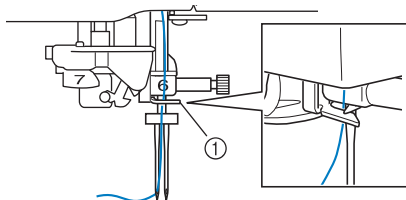

① Guide-fil de la barre de l'aiguille



Remarque

- Vous ne pouvez pas utiliser la touche « Enfilage automatique ». Enfilez manuellement l'aiguille jumelée de l'avant vers l'arrière. Si vous utilisez la touche « Enfilage automatique », la machine risque de s'endommager.

- 4** Soulevez le porte-bobine supplémentaire et mettez-le en position haute.

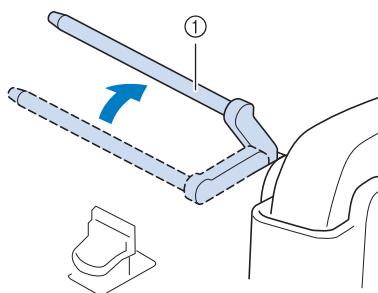

① Porte-bobine supplémentaire

- 5** Placez la bobine de fil supplémentaire sur le porte-bobine supplémentaire de façon à ce que le fil se déroule de l'avant. Enfoncez au maximum le couvercle de bobine sur le porte-bobine afin de fixer la bobine de fil.

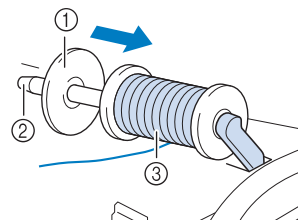

- ① Couvercle de bobine
- ② Porte-bobine
- ③ Bobine de fil

- 6** Tenez le fil de la bobine des deux mains et faites passer le fil dans le guide-fil.

* Ne placez pas le fil dans les disques de pré-tension.

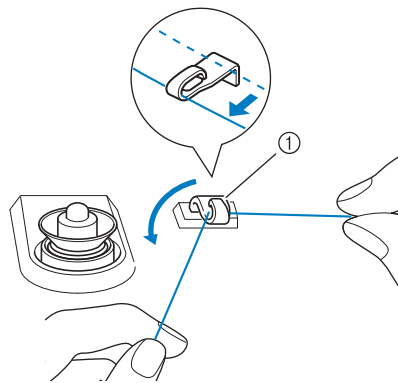

① Guide-fil

- 7** Tout en tenant le fil de la bobine, tirez le fil par l'encoche inférieure dans la plaque du guide-fil, puis faites-le passer par l'encoche supérieure. Tenez l'extrémité du fil de votre main gauche et guidez le fil par l'encoche, dans le sens des flèches illustrées.

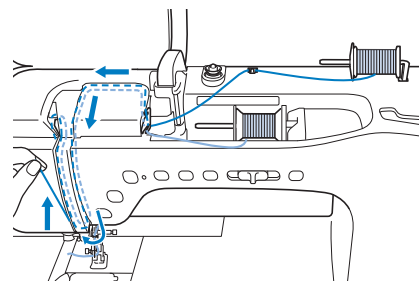

- 8** Poursuivez l'enfilage, mais ne faites pas passer le fil dans le guide-fil « 6 » de la barre de l'aiguille. Enfilez l'aiguille du côté droit.

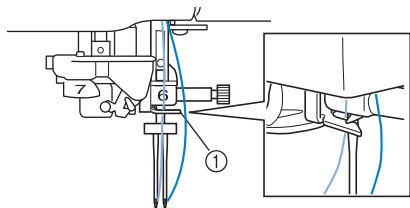

① Guide-fil de la barre de l'aiguille

- 9** Appuyez sur  pour déverrouiller toutes les touches et boutons.

- 10** Sélectionnez un motif de point. (Exemple : )

- * Reportez-vous à la section « Couture de points » à la page 82 pour sélectionner le point.
 - * Reportez-vous à la section « TABLEAU DE RÉGLAGE DES POINTS » à la fin de ce manuel pour savoir quel point utiliser avec le pied-de-biche « J ».
- Le point sélectionné est affiché.

Remarque

- Si la touche  est gris clair après la sélection du point, vous ne pouvez pas coudre le point sélectionné à l'aide de l'aiguille jumelée.

- 11** Appuyez sur  pour sélectionner le mode aiguille jumelée.



① Réglage aiguille simple/aiguille jumelée

→  s'affiche.

ATTENTION

- N'oubliez pas de choisir le mode aiguille jumelée lorsque vous utilisez l'aiguille jumelée. Si vous utilisez l'aiguille jumelée alors que la machine est en mode aiguille simple, l'aiguille pourrait se casser et endommager la machine.

- 12** Commencez à coudre.

Echantillon de couture avec l'aiguille jumelée

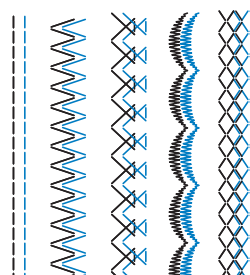

Mémo

- Pour changer de direction lors de la couture avec l'aiguille jumelée, sortez l'aiguille du tissu, relevez le levier de pied-de-biche, puis tournez le tissu.

Utilisation du support pour porte-bobines

Utilisez le support pour porte-bobines fourni en cas d'utilisation de bobine de diamètre important (fil bobiné de façon croisée). Ce support pour porte-bobines peut maintenir deux bobines de fil.

Mémo

- Reportez-vous à la page 24 pour le montage du support pour porte-bobines.
- Reportez-vous à la page 58 pour le bobinage de la canette à l'aide du support pour porte-bobines.

Utilisation du support pour porte-bobines

- Veillez à utiliser un couvercle de bobine légèrement plus grand que la bobine. Si le couvercle de bobine utilisé est plus petit ou beaucoup plus grand que la bobine, le fil risque de se coincer, affectant les performances de couture.

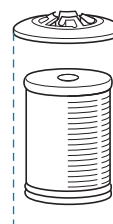

- Lorsque vous utilisez une bobine fine, placez le feutre de bobine fourni sur le porte-bobine, positionnez la bobine de fil sur le porte-bobine en alignant le centre de la bobine sur le trou central du feutre de bobine, puis insérez le couvercle de bobine sur le porte-bobine.

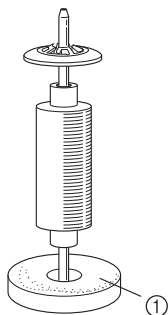

① Feutre de bobine

- Lorsque vous utilisez une bobine conique, utilisez le support de bobine. Lorsque vous utilisez une bobine de fil conique avec un fil d'un autre type que le coton, il n'est pas nécessaire d'utiliser de couvercle de bobine.

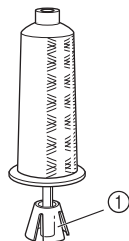

① Support de bobine

- Choisissez le couvercle de bobine de taille appropriée (grand ou moyen) en fonction de la taille de la bobine et de la quantité de fil restant. N'utilisez pas le (petit) couvercle de bobine avec la base de couvercle de bobine.

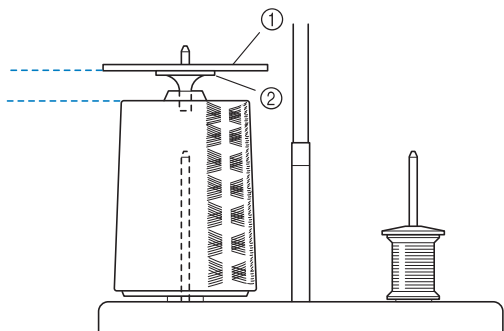

① Couvercle de bobine

② Base de couvercle de bobine

1 Fixez le support pour porte-bobines sur la machine. (reportez-vous à la page 24.)

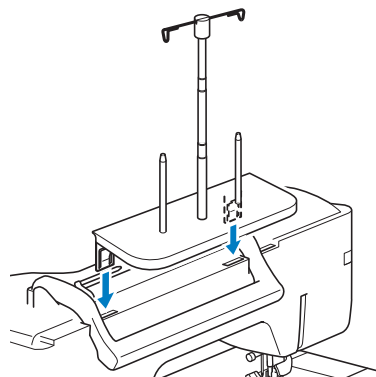

2 Placez la bobine de fil sur le porte-bobine, de sorte que le fil se déroule dans le sens des aiguilles d'une montre. Insérez fermement le couvercle de bobine sur le porte-bobine.

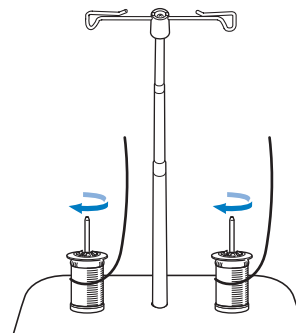

Remarque

- Lorsque vous utilisez 2 bobines de fil, assurez-vous que les deux bobines sont entraînées dans le même sens.
- Assurez-vous que les bobines n'entrent pas en contact l'une avec l'autre. Le cas échéant, le fil ne se déroulerait pas librement et l'aiguille risquerait de se casser ou le fil de s'emmêler ou de se rompre. Assurez-vous en outre que les bobines n'entrent pas en contact avec le guide-fil rétractable au centre.
- Veillez à ce que le fil ne se coince pas sous la bobine.

3 Déroulez le fil de la bobine. Passez le fil de l'arrière vers l'avant par les guide-fils situés sur le dessus.

Si vous utilisez du fil qui se déroule rapidement, comme du fil métallique, utilisez l'anneau fourni pour l'empêcher de s'emmêler.

Séquence d'enfilage. Tirez le fil se trouvant sur la bobine, faites-le passer par l'anneau, du bas vers le haut (1), dans le guide-fil (2), puis faites-le passer par l'anneau, du haut vers le bas (3). Lorsque vous utilisez l'anneau, ne vous servez pas de la base de couvercle de bobine.

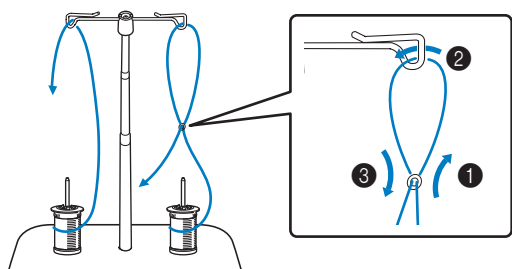

Remarque

- Guidez le fil de sorte qu'il ne s'emmêle pas avec l'autre fil.
- Une fois le fil enfilé comme indiqué, rembobinez toute longueur excessive de fil sur la bobine. Autrement, l'excès de fil risquerait de s'emmêler.

4 Faites passer le fil par le guide-fil de la machine, de la droite vers la gauche.

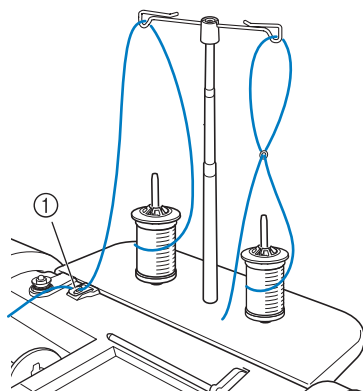

① Guide-fil

5 Enfilez la machine en suivant les étapes 6 à 15 de « Enfilage supérieur » à la page 62.

Utilisation de fils se déroulant rapidement

■ Utilisation du filet de la bobine

Si vous utilisez des fils monofilament en nylon transparent, des fils métalliques ou d'autres fils épais, placez le filet de la bobine fourni sur la bobine avant de coudre. Si vous utilisez des fils spéciaux, vous devez enfiler l'aiguille manuellement.

Si le filet est trop long, pliez-le une fois pour qu'il soit de la même taille que la bobine avant de le mettre en place.

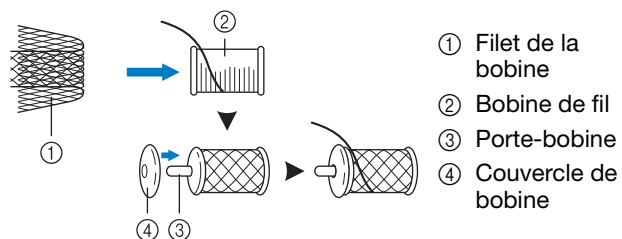

- ① Filet de la bobine
- ② Bobine de fil
- ③ Porte-bobine
- ④ Couvercle de bobine





Mémo

- Lors de l'enfilage de la bobine avec le filet, veillez à faire sortir 50 à 60 mm (env. 2 à 2,5" / pouces) de fil.
- Il peut s'avérer nécessaire de régler la tension du fil lors de l'utilisation du filet.

CHANGEMENT DU PIED-DE-BICHE

⚠ ATTENTION

- Appuyez toujours sur  sur l'écran pour verrouiller toutes les touches et tous les boutons avant de changer le pied-de-biche. Si vous n'appuyez pas sur  et que la touche « Marche/Arrêt » ou une autre touche est enfoncée, la machine démarre et vous risquez de vous blesser.
- Utilisez toujours le pied-de-biche qui correspond au motif de point sélectionné. Si vous n'utilisez pas le bon modèle de pied-de-biche, l'aiguille risque de le toucher, de se tordre ou se casser et de vous blesser.
- Utilisez uniquement les pieds-de-biche conçus pour cette machine. Si vous utilisez d'autres pieds-de-biche, vous risquez de vous blesser.

Retrait du pied-de-biche

- 1 Appuyez sur la touche « Positionnement aiguille » pour relever l'aiguille.

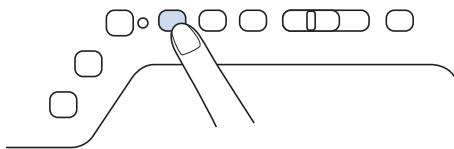

- 2 Appuyez sur  pour verrouiller toutes les touches et tous les boutons.

* Si le message « Souhaitez-vous abaisser le pied-de-biche automatiquement? » s'affiche sur l'écran à cristaux liquides, appuyez sur  pour continuer.

- 3 Relevez le levier du pied-de-biche.

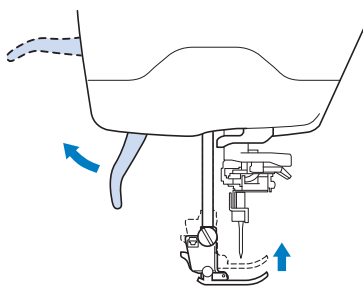

- 4 Appuyez sur le bouton noir situé sur le support du pied-de-biche et retirez le pied-de-biche.

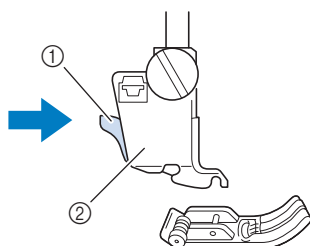

- ① Bouton noir
- ② Support du pied-de-biche

Fixation du pied-de-biche

⚠ ATTENTION

- Assurez-vous que le pied-de-biche est installé dans le bon sens. Autrement, l'aiguille risquerait de toucher le pied-de-biche et de se casser, vous faisant courir des risques de blessures.

- 1 Placez le nouveau pied-de-biche au-dessous du support en alignant le crochet sur l'encoche du support. Abaissez le levier du pied-de-biche afin que le crochet s'enclenche dans l'encoche du support.

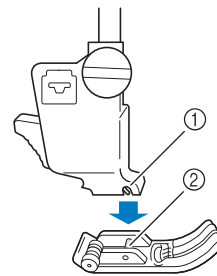

- ① Encoche
- ② Crochet

- 2 Appuyez sur  pour déverrouiller toutes les touches et boutons.

- 3 Relevez le levier du pied-de-biche.

Fixation du pied-de-biche avec l'adaptateur fourni

Vous pouvez fixer les pieds-de-biche avec l'adaptateur fourni et de petites vis. Il peut s'agir, par exemple, du pied à double entraînement, du pied pour quilting (courtepointe) en écho en mouvement libre « E », du pied pour quilting (courtepointe) en mouvement libre « C », etc.

La procédure suivante indique comment fixer le pied à double entraînement.



■ Fixation du pied mobile

Le pied à double entraînement maintient le tissu entre le pied-de-biche et les griffes d'entraînement pour entraîner le tissu. Cela vous permet de mieux contrôler l'entraînement des tissus difficiles à coudre (quilting (courtepointe) ou velours) ou glissants (vinyle, cuir, cuir synthétique).



Remarque

- Enfilez l'aiguille manuellement lorsque vous utilisez le pied à double entraînement ou fixez ce dernier uniquement après avoir enfilé l'aiguille à l'aide de la touche « Enfilage automatique ».
- Lorsque vous cousez à l'aide du pied mobile, utilisez une vitesse moyenne ou basse.



Mémo

- N'utilisez le pied à double entraînement qu'avec les motifs de point droit ou zigzag. Le pied à double entraînement ne permet pas de coudre des points inverses. Ne sélectionnez que des motifs de point droit ou zigzag avec des points de renfort. (reportez-vous à la page 85.)

1

Suivez les étapes de la section « Retrait du pied-de-biche » à la page précédente.

2

Dévissez la vis du support du pied-de-biche pour le retirer.

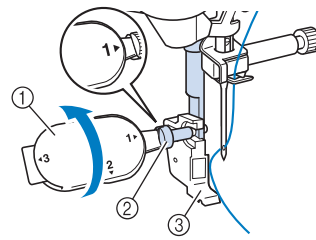

- ① Tournevis à têtes multiples
- ② Vis du support du pied-de-biche
- ③ Support du pied-de-biche

3

Retirez complètement la vis du pied-de-biche de l'axe du pied-de-biche.

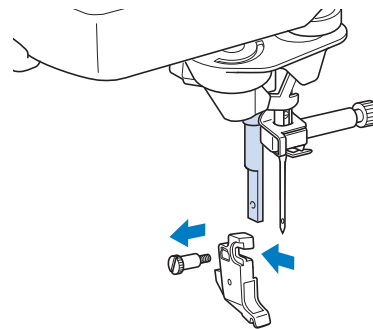

4

Placez l'adaptateur sur la barre du pied-de-biche en alignant le côté plat de l'ouverture de l'adaptateur sur le côté plat de la barre du pied-de-biche. Relevez-le au maximum, puis serrez fermement la vis à l'aide du tournevis.

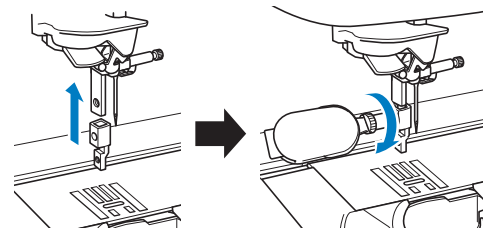

5

Tournez l'une des petites vis fournies de 2 ou 3 tours à la main.

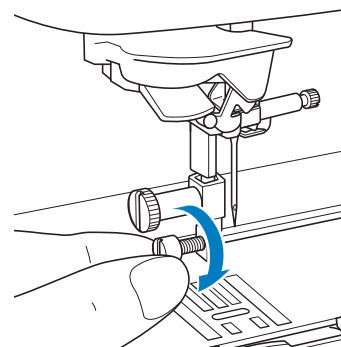

- 6** Fixez le levier de commande du pied à double entraînement, de sorte que la vis du support de l'aiguille soit placée sur la fourche. Positionnez le talon du pied à double entraînement sur la barre du pied-de-biche.

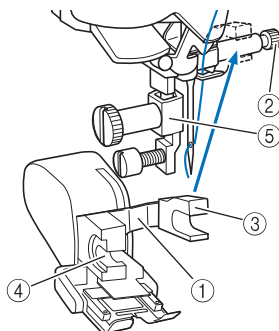

- ① Levier de commande
- ② Vis du support de l'aiguille
- ③ Fourche
- ④ Talon du pied à double entraînement
- ⑤ Barre du pied-de-biche

- 7** Abaissez le levier du pied-de-biche. Insérez la vis et serrez-la à l'aide d'un tournevis.

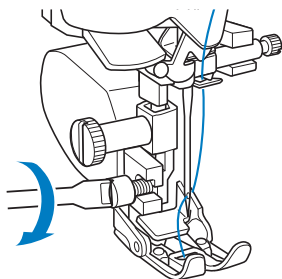

⚠ ATTENTION

- Utilisez le tournevis fourni pour bien serrer la vis. Si la vis n'est pas suffisamment serrée, l'aiguille risque de toucher le pied-de-biche et de vous blesser.
- Faites toujours tourner le volant vers vous (sens inverse des aiguilles d'une montre) pour vous assurer que l'aiguille ne touche pas le pied-de-biche. Si l'aiguille touche le pied-de-biche, vous risquez de vous blesser.

Utilisation du pied à double entraînement

Le pied à double entraînement vous permet de mieux contrôler l'entraînement des tissus difficiles à coudre, qui glissent facilement (quilting (courtepointe)) ou qui ont tendance à adhérer au bas du pied-de-biche (vinyle, cuir ou cuir synthétique).



Remarque

- Lorsque vous cousez à l'aide du pied à double entraînement, utilisez une vitesse moyenne ou basse.



Mémo

- Lorsque vous sélectionnez les points à utiliser avec le pied à double entraînement, seuls ceux pouvant être utilisés seront activés sur l'écran.
- Lorsque vous cousez des tissus qui collent facilement, faufilez le début de la couture pour une meilleure finition.

■ Fixation du pied à double entraînement

- 1 Suivez les étapes indiquées à la section « Retrait du pied-de-biche » à la page 70.
- 2 Dévissez la vis du support du pied-de-biche pour le retirer.

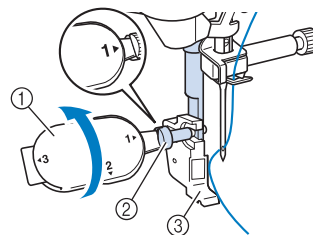

- ① Tournevis à têtes multiples
- ② Vis du support du pied-de-biche
- ③ Support du pied-de-biche

- 3 Positionnez le pied à double entraînement sur la barre du pied-de-biche en alignant son encoche par rapport à la grosse vis.

Vue latérale

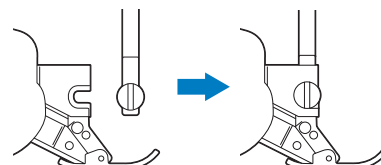

- 4** Maintenez en place le pied à double entraînement de la main droite, puis serrez fermement la grosse vis à l'aide du tournevis fourni.

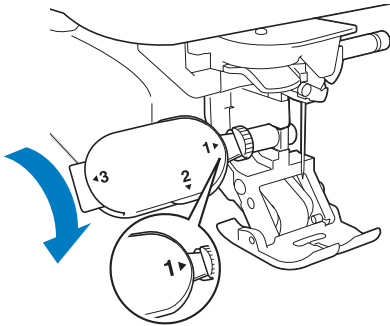

⚠ ATTENTION

- Serrez fermement la vis à l'aide du tournevis fourni. Si la vis n'est pas suffisamment serrée, l'aiguille risque de toucher le pied-de-biche et de vous blesser.

- 5** Reliez le connecteur du pied à double entraînement à la prise à l'arrière de votre machine.

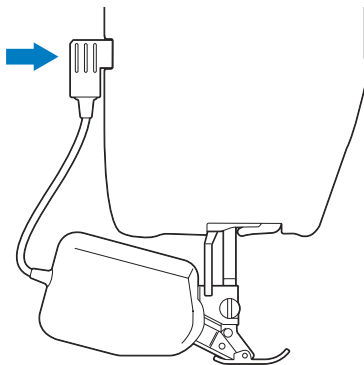

- 6** Appuyez sur  pour déverrouiller toutes les touches et boutons.

→ Toutes les touches et tous les boutons de commande se déverrouillent et l'écran précédent s'affiche.

■ Fixation/retrait du pied

Fixez le pied en alignant les broches sur les encoches et remplacez-le.

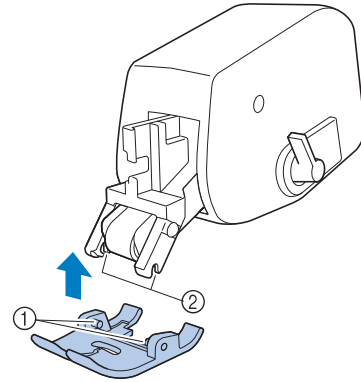

- ① Broches
- ② Encoches

Si vous appuyez sur la partie avant et arrière du pied à double entraînement, le bout du pied à double entraînement peut s'en détacher.

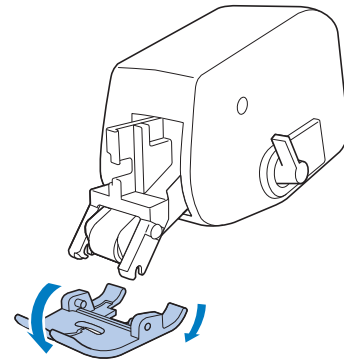

■ Utilisation du levier de réglage du pied à double entraînement

Si le levier de réglage des griffes d'entraînement est en position haute, le rouleau noir du pied à double entraînement n'est pas actionné.

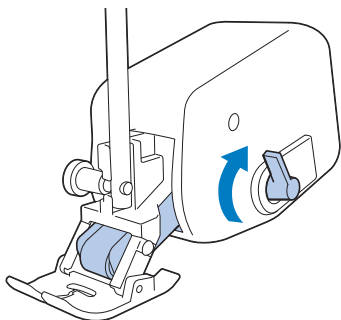

Si le levier de réglage des griffes d'entraînement est en position basse, le rouleau noir du pied à double entraînement est actionné.

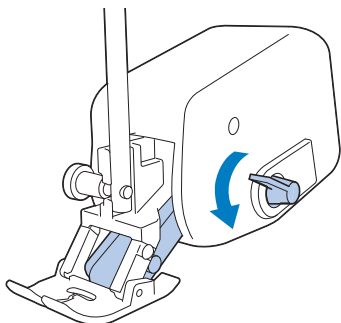

Remarque

- Ne tirez pas sur le levier pendant la couture.

■ Réglage de l'intensité d'entraînement du tissu du pied à double entraînement

Le mécanisme à double entraînement tire le tissu supérieur en fonction de la longueur de point définie. Avec des tissus difficiles, réglez avec précision la longueur définie, en changeant le réglage du pied à double entraînement dans l'écran de réglages.



Remarque

- Par défaut, certaines touches mentionnées dans les procédures suivantes apparaissent en gris clair et ne sont pas disponibles. Pour activer les touches pour la spécification des réglages, fixez le pied à double entraînement à la machine. Les touches sont activées une fois le pied à double entraînement détecté.

1 Appuyez sur .



→ L'écran de réglages apparaît.

2 Appuyez sur .

→ L'écran de réglages de couture s'affiche.

3 Affichez la page 1 de l'écran de réglages de couture.

4 Utilisez  ou  pour augmenter ou diminuer l'entraînement du tissu supérieur.



- * Sélectionnez « 00 » pour la plupart des opérations de couture.
- * Si l'intensité d'entraînement du tissu supérieur est minimale (celui-ci est alors plus long que le tissu inférieur), appuyez sur  pour l'augmenter.
- * Si l'intensité d'entraînement du tissu supérieur est extrême (celui-ci est alors plus court que le tissu inférieur), appuyez sur  pour la réduire.



5 Appuyez sur  pour revenir à l'écran initial.

REPLACEMENT DE L'AIGUILLE

⚠ ATTENTION

- Appuyez toujours sur  sur l'écran pour verrouiller toutes les touches et tous les boutons avant de changer l'aiguille. Si vous n'appuyez pas sur  et que la touche « Marche/Arrêt » ou une autre touche est enfoncée accidentellement, la machine démarre et vous risquez de vous blesser.
- N'utilisez que des aiguilles à coudre pour machine à usage domestique. Les autres aiguilles risquent de se tordre ou se casser et de vous blesser.
- Ne cousez jamais avec une aiguille tordue. Les risques de blessure due à une aiguille tordue sont élevés.

Mémo

- Pour vérifier l'aiguille correctement, placez le côté plat de l'aiguille sur une surface plane. Vérifiez l'aiguille à partir du haut et des côtés. Jetez toutes les aiguilles tordues.

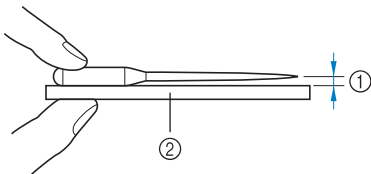

- ① Espace parallèle
② Surface plane (capot du compartiment à canette, plaque de verre, etc.)

- 1** Appuyez sur la touche « Positionnement aiguille » pour relever l'aiguille.

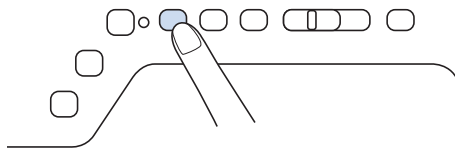

- 2** Appuyez sur  pour verrouiller toutes les touches et tous les boutons.

- * Si le message « Souhaitez-vous abaisser le pied-de-biche automatiquement? » s'affiche sur l'écran à cristaux liquides, appuyez sur  pour continuer.

Remarque

- Avant de remplacer l'aiguille, recouvrez le trou de la plaque à aiguille avec du tissu ou du papier, pour empêcher l'aiguille de tomber dans la machine.

- 3** À l'aide du tournevis, dévissez la vis du support de l'aiguille en la faisant tourner vers l'avant de la machine et retirez-la. Retirez l'aiguille.

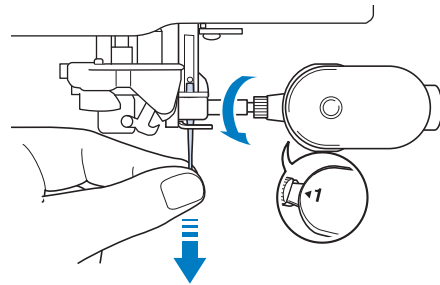

Remarque

- N'exercez pas de pression sur la vis du support de l'aiguille. Sinon, vous risquez d'endommager l'aiguille ou la machine.

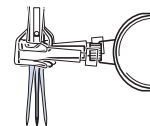

- 4** Le côté plat de l'aiguille tourné vers l'arrière, enfoncez la nouvelle aiguille au maximum jusqu'à la butée de l'aiguille (fenêtre de contrôle) du support. À l'aide d'un tournevis, fixez soigneusement la vis du support de l'aiguille.

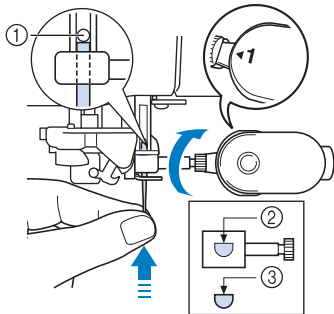

- ① Butée de l'aiguille
- ② Trou de fixation de l'aiguille
- ③ Côté plat de l'aiguille

⚠ ATTENTION

- Veillez à enfoncer l'aiguille jusqu'à la butée et à visser soigneusement la vis du support de l'aiguille à l'aide d'un tournevis. Si l'aiguille n'est pas entièrement insérée ou si la vis du support de l'aiguille n'est pas correctement vissée, l'aiguille risque de se casser et d'endommager la machine.

- 5** Appuyez sur  pour déverrouiller toutes les touches et boutons.

À propos de l'aiguille

L'aiguille est probablement la partie la plus importante de la machine à coudre. Pour obtenir les meilleures finitions et réduire les problèmes, choisissez l'aiguille adéquate pour vos travaux de couture. Vous trouverez ci-dessous quelques conseils concernant les aiguilles.

- Plus le chiffre de l'aiguille est petit, plus l'aiguille est fine. Si le chiffre augmente, l'aiguille est plus épaisse.
- Utilisez des aiguilles fines avec des tissus légers et des aiguilles plus épaisses avec des tissus plus lourds.
- Avec les tissus élastiques, utilisez l'aiguille à pointe boule (dorée) 90/14 pour éviter de sauter des points.
- Lorsque vous cousez des caractères ou des points décoratifs, utilisez l'aiguille à pointe boule (dorée) 90/14 pour éviter de sauter des points.
- Utilisez l'aiguille 75/11 pour la broderie. Utilisez l'aiguille à point boule 75/11 pour les motifs de broderie avec petits points sautés tels que les caractères alphabétiques lorsque la fonction de coupure de fil est activée.
- Les aiguilles 90/14 sont recommandées lorsque vous brodez sur des tissus lourds ou des produits stabilisateurs (p. ex. : toile de jean, mousse, etc.) Les aiguilles 75/11 risquent de se tordre ou de se casser et de provoquer des blessures.
- Une aiguille de taille 75/11 est installée dans votre machine à coudre.

Combinaisons tissu/fil/aiguille

Le tableau suivant fournit des informations sur le fil et l'aiguille appropriés aux différents tissus. Reportez-vous au tableau suivant pour choisir le fil et l'aiguille appropriés au tissu à coudre.

Type de tissu/Application		Fil		Taille de l'aiguille
		Type	Taille	
Tissus moyens	Drap fin	Fil coton	60 - 90	75/11 - 90/14
	Taffetas	Fil synthétique		
	Flanelle, gabardine	Fil de soie	50	
Tissus fins	Linon	Fil coton	60 - 90	65/9 - 75/11
	Crêpe georgette	Fil synthétique		
	Challis, satin	Fil de soie	50	
Tissus lourds	Toile de jean	Fil coton	30	90/14 - 100/16
			50	
	Velours côtelé	Fil synthétique	50 - 60	
Tissus élastiques	Jersey	Fil pour tricot	50 - 60	Aiguille à pointe boule (dorée) 75/11 - 90/14
	Tricot			
Tissus s'effilochant facilement		Fil coton	50 - 90	65/9 - 90/14
		Fil synthétique		
		Fil de soie	50	
Pour couture de renfort		Fil synthétique	50	90/14 - 100/16
		Fil de soie		



Mémo

- Pour le fil en nylon transparent, utilisez toujours une aiguille 90/14 ou 100/16. En général, le même fil est utilisé pour la canette et l'enfilage supérieur.

⚠ ATTENTION

- Veillez à respecter les combinaisons de l'aiguille, fil et tissu du tableau. Si vous utilisez une combinaison inadéquate et notamment du tissu lourd (p. ex. : toile de jean) avec une petite aiguille (p. ex. : 65/9 à 75/11), vous risquez de tordre ou de casser l'aiguille et de vous blesser. En outre, il se peut que la couture soit irrégulière, que le tissu fronce ou que la machine saute des points.

CALIBRAGE DE L'AIGUILLE À L'AIDE DE LA CAMÉRA INTÉGRÉE

Le réglage du positionnement de l'aiguille sur la caméra est essentiel lorsque vous utilisez la fonction caméra. Cette opération ne doit pas être réalisée à chaque fois mais nous conseillons de le faire lorsque l'aiguille est changée. Utilisez les vignettes blanches (pleines) fournies avec la machine.

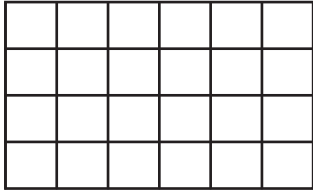

1 Appuyez fermement avec le doigt sur l'écran à cristaux liquides et allumez la machine.



Remarque

- Veillez à ne pas toucher l'écran à cristaux liquides avant d'exécuter l'étape 2 décrite ci-dessous.
- Cette fonction peut être réalisée avec ou sans unité de broderie attachée à la machine. Si elle est installée, des écrans de message concernant le mouvement de l'unité de broderie s'afficheront.

→ L'écran suivant apparaît.

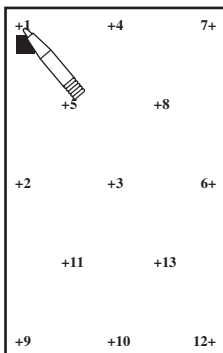

2 Appuyez sur la touche « Enfilage automatique ».

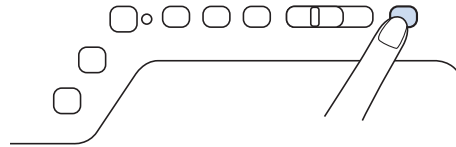

→ L'écran de réglage du positionnement de l'aiguille sur la caméra apparaît.

Mode de réglage du positionnement de l'aiguille sur la caméra

1. Relevez au maximum la barre de l'aiguille.
2. Retirez le pied-de-biche et remplacez l'aiguille avec une nouvelle taille standard de 75/11 ou 90/14.
3. Apposez une vignette blanche sur la zone de point de chute de l'aiguille.
4. Appuyez sur DEMARRER pour lancer le processus de calibrage.

Pour des raisons de sécurité, vérifiez que la zone entourant l'aiguille est dégagée avant d'appuyer sur "DEMARRER".

Au besoin, reportez-vous au manuel d'instructions et au guide de référence pour des informations sur l'aiguille recommandée.

Demarrer

3 Suivez les instructions à l'écran jusqu'au bout de la procédure.

1. Relevez au maximum la barre de l'aiguille.



Remarque

- Le bouton « Positionnement aiguille » ne peut être utilisé pour le réglage du positionnement de l'aiguille sur la caméra. Faites tourner le volant dans le sens inverse des aiguilles d'une montre pour déplacer la barre de l'aiguille.

2. Retirez le pied-de-biche et remplacez l'aiguille avec une nouvelle taille standard de 75/11 ou 90/14.

3. Apposez une vignette blanche sur la zone de point de chute de l'aiguille.

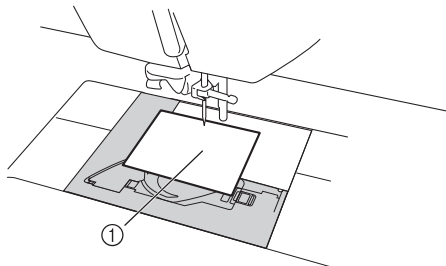

① Vignette blanche



Remarque

- Utilisez une nouvelle vignette. Le positionnement de l'aiguille sur la caméra ne peut être réglé correctement si la vignette est trouée ou sale. Si vous n'avez pas de nouvelle vignette, contactez votre revendeur Brother agréé le plus proche.

4. Appuyez sur **Démarrer** pour lancer le processus de calibrage. Pour des raisons de sécurité, vérifiez que la zone entourant l'aiguille est dégagée avant d'appuyer sur



→ Le réglage du point de chute de l'aiguille commence.

- 4 L'opération est terminée lorsque « OK » apparaît. Si « NG » s'affiche, retirez la vignette et suivez les instructions à l'écran pour répéter les points 3 et 4 de l'étape 3. En cas d'échec de plusieurs tentatives de réglage du positionnement, contactez votre revendeur Brother agréé le plus proche.

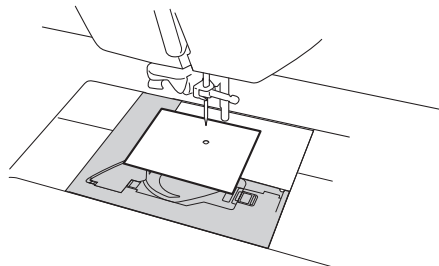

Mode de réglage du positionnement de l'aiguille sur la caméra

1. Relevez au maximum la barre de l'aiguille.
 2. Retirez le pied-de-biche et replacez l'aiguille avec une nouvelle taille standard de 75/11 ou 90/14.
 3. Apposez une vignette blanche sur la zone de point de chute de l'aiguille.
 4. Appuyez sur DEMARRER pour lancer le processus de calibrage.
- Pour des raisons de sécurité, vérifiez que la zone entourant l'aiguille est dégagée avant d'appuyer sur "DEMARRER".

OK.



Démarrer

- 5 Retirez la vignette et éteignez la machine.



Chapitre 2

Notions élémentaires de couture

COUTURE	82
Couture de points	82
■ Utilisation de la pédale multifonction (uniquement pour les modèles fournis).....	83
Spécification de la pédale multifonction (uniquement pour les modèles fournis)	84
■ Fonctions pouvant être spécifiées.....	84
■ Spécification des fonctions.....	84
Couture de points de renfort.....	85
Couture de renfort automatique	85
Couture de lignes courbes.....	87
Changement du sens de couture	87
■ Couture d'un rabat de 0,5 cm maximum.....	87
Couture de tissus lourds.....	87
■ Si le tissu ne peut pas passer sous le pied-de-biche	88
■ Si le tissu n'avance pas	88
Couture d'un ruban de fermeture velcro.....	88
Couture de tissus légers	89
Couture de tissus élastiques	89
RÉGLAGES DES POINTS	90
Réglage de la largeur du point	90
Réglage de la longueur du point	91
Réglage du « sélecteur G/D (L/R Shift) »	91
Réglage de la tension du fil	92
■ Tension de fil correcte	92
■ Le fil supérieur est trop tendu	92
■ Le fil supérieur n'est pas assez tendu.....	92
FONCTIONS UTILES	93
Coupure de fil automatique	93
Réglage du point de chute de l'aiguille avec le traçage de la ligne de guidage	94
■ Réglage de la position du traçage de la ligne de guidage.....	94
■ Réglage de la luminosité du traçage de la ligne de guidage.....	95
Pivotement	95
Utilisation de la genouillère	96
Système automatique de capteur d'épaisseur du tissu (pression automatique du pied-de-biche)	97
Positionnement aiguille - Haut / Bas.....	98
Contrôle du positionnement de l'aiguille à l'écran	98
■ Utilisation de la fenêtre de vue caméra.....	99
UTILISATION DES FONCTIONS CAPTEUR AVEC DES POINTS DE COUTURE	100
Zone de la fonction capteur	100
Spécification de la position de traçage de la ligne de guidage à l'aide du stylet	100
Spécification du point de chute de l'aiguille à l'aide du stylet	102
Utilisation du stylet pour spécifier la largeur ou la position de point	103
Utilisation du stylet pour spécifier le point final de couture	105
■ Réutilisation du réglage précédent	108

COUTURE

⚠ ATTENTION

- Pour éviter toute blessure, faites particulièrement attention à l'aiguille lorsque la machine est en marche. Ne laissez pas les mains près des pièces mobiles lorsque la machine est en marche.
- Ne tendez pas et ne tirez pas sur le tissu pendant le travail de couture. Vous pourriez vous blesser.
- N'utilisez pas d'aiguilles tordues ou cassées. Vous pourriez vous blesser.
- Ne tentez pas de coudre sur des épingles ou autres objets. Sinon, l'aiguille risque de casser et de vous blesser.
- Si les points se tassent, utilisez une longueur de point supérieure avant de continuer à coudre. Sinon, l'aiguille risque de casser et de vous blesser.

Couture de points

- 1 Mettez la machine sous tension et appuyez sur  pour afficher les points courants, puis appuyez sur le bouton « Positionnement aiguille » pour relever l'aiguille.
- 2 Appuyez sur la touche du point que vous souhaitez coudre.

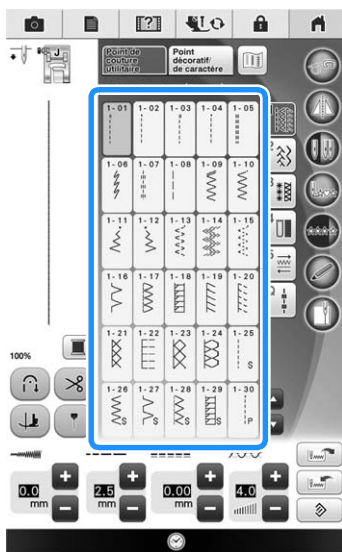

→ Le symbole du pied-de-biche correct s'affiche dans l'angle supérieur gauche de l'écran à cristaux liquides.

- 3 Fixez le pied-de-biche (« CHANGEMENT DU PIED-DE-BICHE » à la page 70).

⚠ ATTENTION

- Utilisez toujours le bon pied-de-biche. Si vous n'utilisez pas le bon modèle de pied-de-biche, l'aiguille risque de le toucher, de se tordre ou de casser et de vous blesser. Reportez-vous à page 404 pour des recommandations relatives au pied-de-biche.

- 4 Placez le tissu sous le pied-de-biche. Tenez le tissu et le fil de votre main gauche et tournez le volant pour amener l'aiguille à sa position de départ.

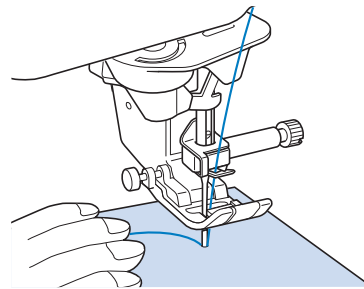

📖 Mémo

- N'appuyez sur le bouton noir à gauche du pied-de-biche « J » que si le tissu n'avance pas ou lors de coutures épaisses (reportez-vous à la page 88). Il n'est normalement pas nécessaire d'appuyer sur le bouton pour coudre.

- 5 Abaissez le pied-de-biche.
 - * Il n'est pas nécessaire de faire sortir le fil de la canette.
- 6 Modifiez la vitesse de couture à l'aide du curseur de contrôle de vitesse.

- * Vous pouvez utiliser ce curseur pour changer la vitesse de couture pendant la couture.

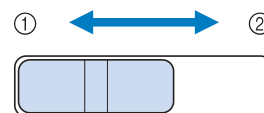

- ① Vitesse réduite
- ② Vitesse élevée

7 Appuyez sur la touche « Marche/Arrêt » pour commencer à coudre.

- * Guidez légèrement le tissu avec la main.

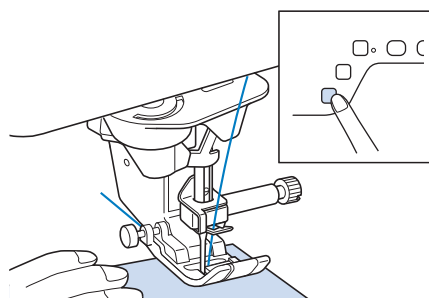

Mémo

- Lorsque vous utilisez la pédale, il n'est pas possible de commencer à coudre en appuyant sur la touche « Marche/Arrêt ».

8 Appuyez de nouveau sur la touche « Marche/Arrêt » pour arrêter de coudre.

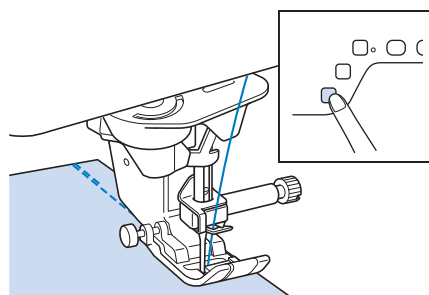

9 Appuyez sur la touche « Coupe-fil » pour couper les fils supérieurs et inférieurs.

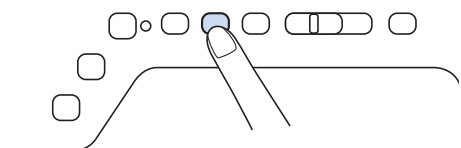

→ L'aiguille retourne automatiquement en position haute.

⚠ ATTENTION

- N'appuyez pas sur la touche « Coupe-fil » après avoir coupé les fils. Sinon, le fil risque de s'emmêler, l'aiguille de se casser et la machine d'être endommagée.
- N'appuyez pas sur la touche « Coupe-fil » lorsque aucun tissu n'est défini dans la machine ou lorsque la machine fonctionne. Le fil risque de s'emmêler et d'endommager la machine.

Remarque

- Pour couper du fil plus épais que le n° 30, du fil monofilament en nylon ou d'autres fils de type particulier, utilisez le coupe-fil situé sur le côté de la machine.

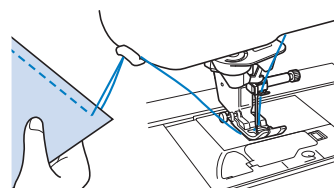

10 Lorsque l'aiguille s'est arrêtée, relevez le pied-de-biche et retirez le tissu.

Mémo

- Cette machine est équipée d'un capteur de fil de canette qui vous avertit lorsque la canette est presque vide. Lorsqu'elle est presque vide, la machine s'arrête automatiquement. Toutefois, si vous appuyez sur la touche « Marche/Arrêt », vous pouvez encore coudre quelques points. Lorsque l'avertissement s'affiche, réenfilez immédiatement la machine.

■ Utilisation de la pédale multifonction (uniquement pour les modèles fournis)

Vous pouvez également démarrer et arrêter le travail de couture à l'aide de la pédale.

⚠ ATTENTION

- Veillez à ce que des morceaux de tissu ou de la poussière ne s'accumulent pas dans la pédale. En effet, vous risqueriez de provoquer un incendie ou de vous électrocuter.

Mémo

- Lorsque vous utilisez la pédale, il n'est pas possible de commencer à coudre en appuyant sur la touche « Marche/Arrêt ».
- Vous ne pouvez pas utiliser la pédale multifonction pendant la broderie.
- Vous ne pouvez pas non plus l'utiliser pour les points de couture courants et décoratifs si vous fixez l'unité de broderie.

1 Insérez la fiche de la pédale multifonction dans la prise de la machine.

- * Avant de connecter la pédale multifonction, veuillez à assembler les pédales. Reportez-vous à la section « Assemblage des pédales » à la page 26.

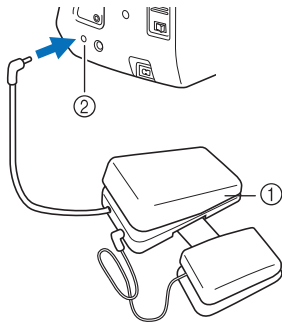

- ① Pédale multifonction
② Prise de la pédale

2 Appuyez lentement sur la pédale multifonction pour commencer à coudre.

Plus vous appuyez sur la pédale multifonction, plus la vitesse de couture augmente et, inversement, plus vous réduisez la pression sur la pédale, plus la vitesse de couture est faible.

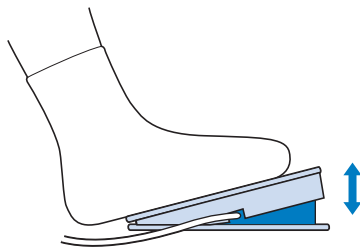

Mémo

- La vitesse réglée à l'aide de la commande de vitesse de couture correspond à la vitesse maximale de la pédale multifonction.

3 Pour arrêter la machine, relâchez la pression exercée sur la pédale multifonction.

Spécification de la pédale multifonction (uniquement pour les modèles fournis)

La pédale multifonction vous permet non seulement de démarrer et d'arrêter la couture, mais également de spécifier diverses opérations à exécuter sur la machine à coudre, telles que la coupure de fil et la couture de points inverses.

■ Fonctions pouvant être spécifiées

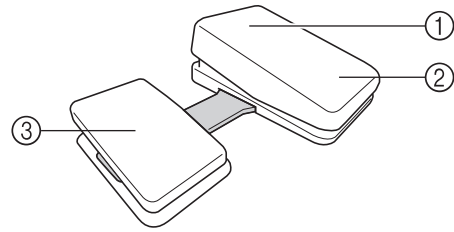

	Pédale	Fonctions pouvant être spécifiées
①	Pédale principale	Marche/Arrêt
②	Contacteur à pied	Sélectionnez l'une des fonctions suivantes : <ul style="list-style-type: none"> • Coupe du fil • Positionnement aiguille - Haut / Bas • Point unique • Point inverse (Point de renfort) *
③	Pédale latérale	

- * Définir la fonction « Point inverse » sur le contacteur à pied revient à appuyer sur la touche « Point inverse » sur la machine.
- * Vous pouvez appliquer la couture de points de renfort selon le motif de point sélectionné. Pour plus de détails, reportez-vous à la section « Couture de renfort automatique » à la page 85.

Mémo

- Si vous définissez « Point inverse » sur la pédale latérale, vous pouvez coudre des points zigzag en vue d'un effet reprisage. Maintenez la pédale principale enfoncée à l'aide des deux pieds, puis appuyez sur la pédale latérale et relâchez-la à plusieurs reprises pour coudre tour à tour des points vers l'avant et vers l'arrière. La machine coud des points inverses à la vitesse déterminée par la pression que vous exercez sur la pédale principale.

■ Spécification des fonctions

Les fonctions de la pédale multifonction peuvent être spécifiées dans l'écran de réglages.

Remarque

- Avant de spécifier l'une ou l'autre des fonctions, connectez la pédale multifonction à la machine à coudre. L'écran de réglages est activé la première fois que la machine à coudre détecte la pédale multifonction.
- Une fois la pédale multifonction connectée à la machine à coudre et les fonctions spécifiées, le bouton « Marche/Arrêt » ne peut plus être activé. En revanche, les autres boutons restent actifs.

- 1 Appuyez sur .
- 2 Affichez la page 2 de l'écran de réglages de couture.
- 3 Sélectionnez les fonctions à exécuter avec la pédale multifonction.

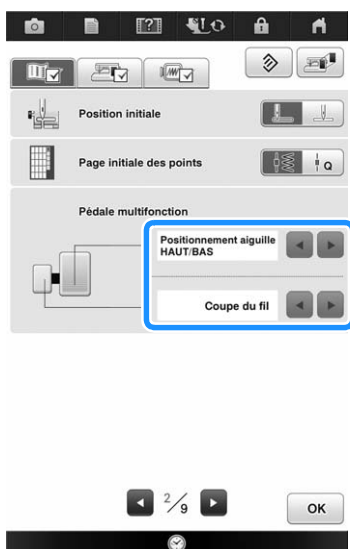

- 4 Appuyez sur .

Couture de points de renfort

En général, les points inverses/de renfort sont nécessaires au début et à la fin du travail de couture. Vous pouvez utiliser la touche « Point inverse » pour coudre des points inverses/de renfort. Lorsque vous maintenez la touche « Point de renfort » enfoncée, la machine coud entre 3 et 5 points de renfort, puis s'arrête. (reportez-vous à la page 17)

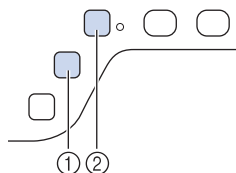

- ① Touche « Point inverse »
- ② Touche « Point de renfort »

Si le point de renfort automatique est sélectionné à l'écran, la machine exécute des points inverses (ou de renfort) au début de la couture lorsque vous appuyez sur la touche « Marche/Arrêt ». Appuyez sur la touche « Point inverse » ou « Point de renfort » pour coudre automatiquement des points inverses (ou de renfort) à la fin de la couture (reportez-vous à la procédure suivante « Couture de renfort automatique »).

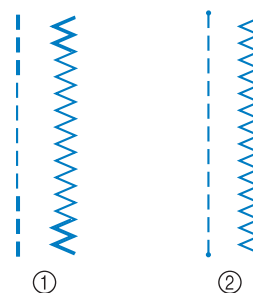

- ① Point inverse
- ② Point de renfort

L'opération effectuée à la pression de la touche diffère en fonction du motif sélectionné. (Veuillez vous reporter à la section « TABLEAU DE RÉGLAGE DES POINTS » à la page 404.)

Mémo

- Lorsque vous appuyez sur la touche « Point de renfort » alors que vous cousez un motif de point décoratif/de caractères, vous pouvez terminer la couture par un point complet plutôt que par un demi-point.
- Le voyant vert à droite de la touche « Point de renfort » s'allume pendant que vous cousez un motif complet et s'éteint automatiquement lorsque la couture est arrêtée.

Couture de renfort automatique

Après la sélection d'un motif de point, activez la fonction de points de renfort automatique avant de coudre; la machine coud alors automatiquement des points de renfort (ou des points inverses, selon le motif de point) au début et à la fin de la couture.

- 1 Sélectionnez un motif de point.
- 2 Appuyez sur  pour sélectionner la fonction de points de renfort automatique.

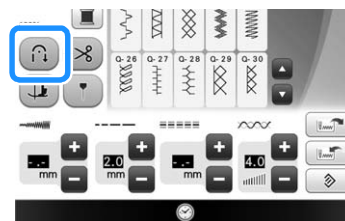

→ La touche est représentée par  à l'écran.

Mémo

- Certains points, tels ceux utilisés pour les boutonsnières et les points d'arrêt, nécessitent des points de renfort au début de la couture. Si vous sélectionnez un de ces points, la machine utilise automatiquement cette fonction. (La touche est représentée à l'écran par  lorsque le point est sélectionné.)

3 Mettez le tissu en position de départ et commencez à coudre.

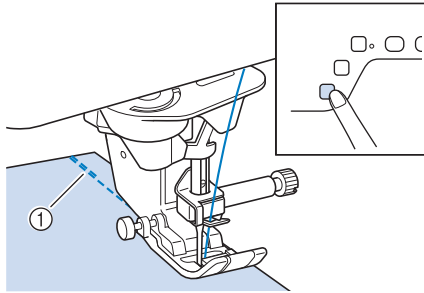

- ① Points inverses (ou points de renfort)
 → La machine coud automatiquement des points inverses (ou points de renfort), puis continue à coudre.

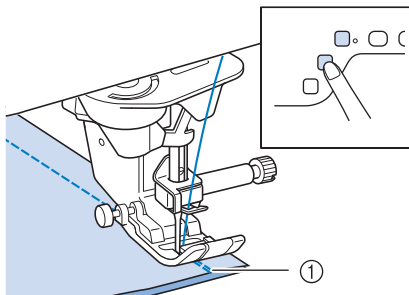

Si vous appuyez sur la touche « Marche/Arrêt » pour un arrêt momentané au cours de la couture, appuyez de nouveau dessus pour continuer à coudre. La machine ne coud plus de points de renfort/inverses.

4 Appuyez sur la touche « Point inverse » ou « Point de renfort ».











- ① Points inverses (ou points de renfort)
 → La machine coud des points inverses (ou points de renfort), puis s'arrête.

Mémo

- Pour désactiver la fonction de points de renfort automatique, appuyez de nouveau sur , de sorte que la touche soit représentée à l'écran par .

L'opération effectuée à la pression de la touche diffère en fonction du motif sélectionné. Consultez le tableau suivant pour plus de détails sur l'opération effectuée à la pression de la touche.

	Touche « Point inverse » 	Touche « Point de renfort » 
Point de couture utilitaire +  1-01 1-03 1-09	La machine commence à coudre les points. Elle coud uniquement des points inverses si vous maintenez la touche « Point inverse » enfoncée.	La machine commence à coudre les points. Elle coud 3 à 5 points de renfort si vous maintenez la touche « Point de renfort » enfoncée.
Point de couture utilitaire +  1-02 1-04 1-10	La machine commence à coudre les points. Elle coud uniquement des points inverses si vous maintenez la touche « Point inverse » enfoncée.*	La machine commence à coudre les points. Elle coud 3 à 5 points de renfort si vous maintenez la touche « Point de renfort » enfoncée.
Point de couture utilitaire +  1-01 1-03 1-09	La machine coud des points inverses au début et à la fin de la couture.	La machine coud des points inverses au début du travail de couture et des points de renfort à la fin.
Point de couture utilitaire +  1-02 1-04 1-10	La machine coud des points de renfort au début du travail de couture et des points inverses à la fin.*	La machine coud des points de renfort au début et à la fin de la couture.
Point décoratif/de caractère + 	La machine commence à coudre. Ensuite, elle coud des points de renfort si vous maintenez la touche « Point inverse » enfoncée.	La machine commence à coudre au début du travail de couture, puis termine le motif et coud des points de renfort à la fin du travail de couture.
Point décoratif/de caractère + 	La machine coud des points de renfort au début du travail de couture, puis lorsque vous maintenez la touche « Point inverse » enfoncée.	La machine coud des points de renfort au début du travail de couture, puis termine le motif et coud des points de renfort à la fin du travail de couture.

* Si la « Priorité du renfort » de l'écran de réglages est définie sur « ON » (reportez-vous à la page 33), des points de renfort sont cousus à la place de points inverses.

Couture de lignes courbes

Cousez lentement tout en restant parallèle au bord du tissu et en guidant celui-ci dans la ligne courbe.

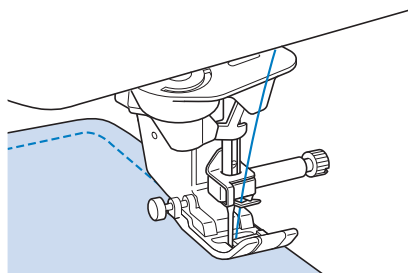

Changement du sens de couture

Arrêtez la machine. Laissez l'aiguille dans le tissu et appuyez sur la touche « Releveur du pied-de-biche » pour relever le pied-de-biche. Utilisez l'aiguille comme un pivot et faites tourner le tissu afin de coudre dans un autre sens. Appuyez sur la touche « Releveur du pied-de-biche » pour abaisser le pied-de-biche et commencez à coudre.

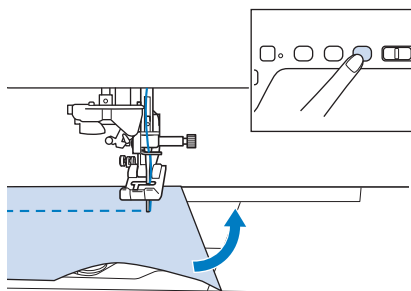

Il peut être utile de régler le pivotement lorsque l'on change de sens de couture. Lorsque la machine s'arrête en coin de tissu, l'aiguille reste plantée dans le tissu et le pied-de-biche se lève automatiquement, permettant de tourner facilement le tissu (« Pivotement » à la page 95).

■ Couture d'un rabat de 0,5 cm maximum

Faufilez le coin avant de coudre, puis, après avoir changé de sens de couture au coin, tirez le fil de faufilage vers l'arrière en cousant.

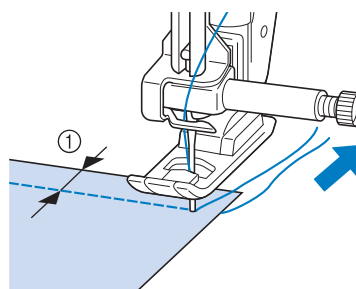

① 5 mm (env. 3/16" / pouce)

Couture de tissus lourds

Cette machine permet de coudre des tissus d'une épaisseur allant jusqu'à 6 mm (env. 1/4" / pouce). Si l'épaisseur d'une couture vous force à coudre de façon penchée, guidez le tissu à la main et cousez en direction de la pente descendante.

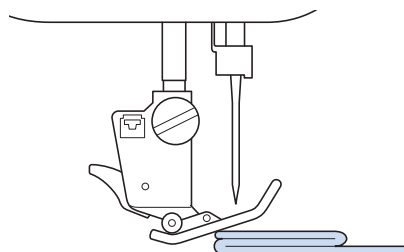

⚠ ATTENTION

- Ne forcez pas lorsque vous insérez des tissus de plus de 6 mm (env. 1/4" / pouce) d'épaisseur dans la machine à coudre. Vous risqueriez de casser l'aiguille et de vous blesser.
- Les tissus épais nécessitent des aiguilles de taille supérieure (reportez-vous à la page 77).

■ Si le tissu ne peut pas passer sous le pied-de-biche

Si le pied-de-biche se trouve en position haute et que vous cousez du tissu lourd ou plusieurs épaisseurs de tissu qui passent difficilement sous le pied-de-biche, utilisez le levier correspondant pour le relever au maximum. Le tissu devrait maintenant pouvoir passer sous le pied-de-biche.

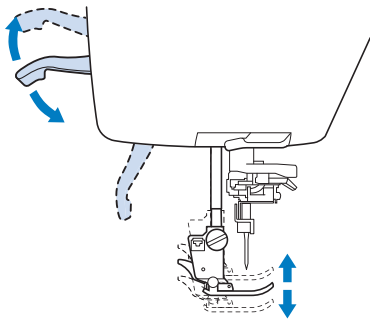

Mémo

- Vous ne pouvez pas utiliser le levier du pied-de-biche une fois que le pied-de-biche a été relevé à l'aide de la touche « Releveur du pied-de-biche ».

■ Si le tissu n'avance pas

Si le tissu n'avance pas lorsque vous commencez à coudre ou que vous effectuez des coutures épaisses, appuyez sur le bouton noir à gauche du pied-de-biche « J ».

1 Relevez le pied-de-biche.

2 Tout en maintenant le bouton noir à gauche du pied-de-biche « J » enfoncé, appuyez sur la touche « Releveur du pied-de-biche » pour abaisser le pied-de-biche.

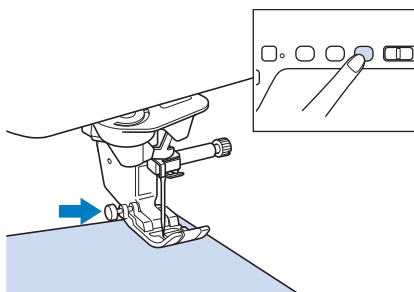

3 Relâchez le bouton noir.

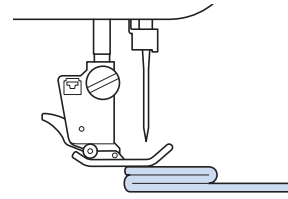

→ Le pied-de-biche reste à l'horizontale, ce qui permet de faire avancer le tissu.

Mémo

- Une fois l'endroit problématique passé, le pied-de-biche reprend sa position normale.
- Lorsque « Systeme automatique de capteur d'épaisseur du tissu » (pression automatique du pied-de-biche) est réglé sur « ON » dans l'écran de réglages de la machine, le capteur interne détecte automatiquement l'épaisseur du tissu, lui permettant d'avancer librement, pour une couture optimale. (reportez-vous à la page 97 pour de plus amples détails.)

Couture d'un ruban de fermeture velcro

ATTENTION

- Ne tentez pas de coudre des rubans de fermeture velcro adhésifs. L'adhésion de colle sur l'aiguille ou sur la course du crochet de la canette risquerait de provoquer des dysfonctionnements.
- Ne cousez pas le ruban de fermeture velcro avec une aiguille fine (65/9-75/11); cette dernière risquerait de se tordre ou de casser.

Remarque

- Avant de commencer la couture, faufilez ensemble le tissu et le ruban de fermeture velcro.

Assurez-vous que l'aiguille traverse le ruban de fermeture velcro en tournant le volant et abaissez l'aiguille sur le ruban de fermeture velcro avant de coudre. Cousez le bord du ruban de fermeture velcro à vitesse lente.

Si l'aiguille ne traverse pas le ruban de fermeture velcro, remplacez-la par une aiguille pour tissu épais (page 77).

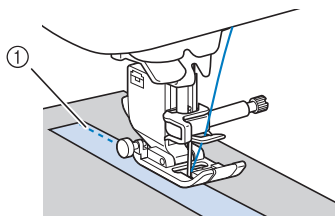

① Bord du ruban de fermeture velcro

Couture de tissus légers

Placez du papier fin ou le renfort de broderie sous les tissus peu épais pour faciliter la couture. Une fois le travail de couture terminé, arrachez doucement le papier ou le renfort de broderie.

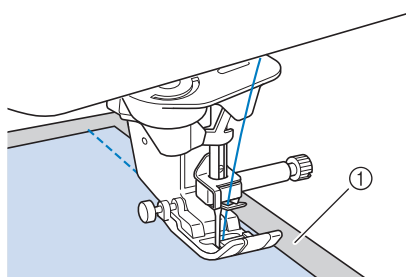

① Papier fin

Couture de tissus élastiques

Commencez par faufiler ensemble les pièces de tissu, puis cousez-les sans les tendre.

Vous obtiendrez de meilleurs résultats en utilisant du fil pour tricot ou un point élastique.



Mémo

- Pour obtenir de meilleurs résultats lors de la couture de tissus élastiques, diminuez la pression du pied-de-biche (« Utilisation de la touche de mode de réglage de la machine » à la page 33).

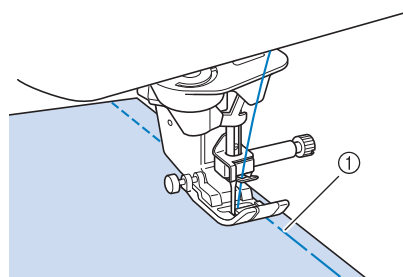

① Point faufilage

RÉGLAGES DES POINTS

Lorsque vous sélectionnez un point, la machine sélectionne automatiquement la largeur, la longueur et la tension du fil supérieur appropriées. Toutefois, vous pouvez modifier, au besoin, les différents réglages.



Remarque

- Les réglages de certains points ne peuvent en revanche être modifiés. (Reportez-vous à la section « TABLEAU DE RÉGLAGE DES POINTS » à la fin de ce manuel.)
- Si vous mettez la machine hors tension ou sélectionnez un autre point sans enregistrer les modifications apportées (« Enregistrement de vos réglages de points » à la page 115), les réglages par défaut du point seront rétablis.

Réglage de la largeur du point

Suivez la procédure ci-dessous lorsque vous souhaitez changer la largeur du motif à points zigzag.



Mémo

- Pour une autre méthode sur la modification de la largeur du point à l'aide de la commande de vitesse, reportez-vous à la page 133.

Exemple :

Appuyez sur **-** pour diminuer la largeur du motif à points zigzag.

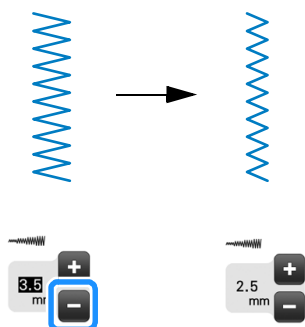

→ La valeur affichée diminue.

Appuyez sur **+** pour augmenter la largeur du motif à points zigzag.

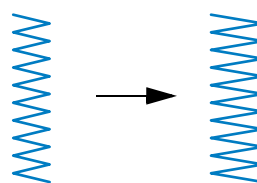

→ La valeur affichée augmente.



Mémo

- Appuyez sur pour enregistrer le réglage des points.
- Appuyez sur pour vérifier les modifications apportées au point.
- Appuyez sur pour rétablir la largeur du point.



Remarque

- Une fois la largeur de point réglée, tournez lentement le volant vers vous (dans le sens inverse des aiguilles d'une montre) et vérifiez que l'aiguille ne touche pas le pied-de-biche. Si l'aiguille touche le pied-de-biche, elle risque de se tordre ou de se casser.

Réglage de la longueur du point

Respectez la procédure ci-dessous pour modifier la longueur du motif de point.



Exemple :

Appuyez sur **-** pour raccourcir la longueur du point.

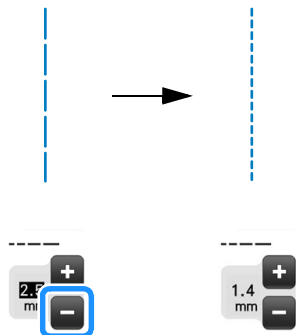

→ La valeur affichée diminue.

Appuyez sur **+** pour allonger le point.

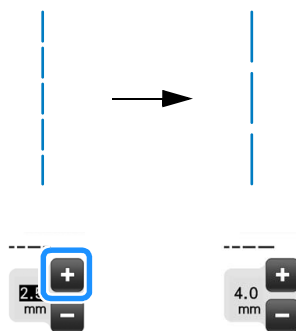

→ La valeur affichée augmente.

Mémo

- Appuyez sur pour enregistrer le réglage des points.
- Appuyez sur pour vérifier les modifications apportées au point.
- Appuyez sur pour rétablir la longueur du point.

⚠ ATTENTION

- Si les points se tassent, allongez le point et continuez à coudre. Ne continuez pas à coudre sans allonger le point. Sinon, l'aiguille risque de casser et de vous blesser.

Réglage du « sélecteur G/D (L/R Shift) »

Suivez la procédure ci-dessous lorsque vous souhaitez changer l'emplacement du motif de points zigzag en le déplaçant vers la gauche et la droite.



Exemple :

Appuyez sur **-** pour décaler le motif vers la gauche.

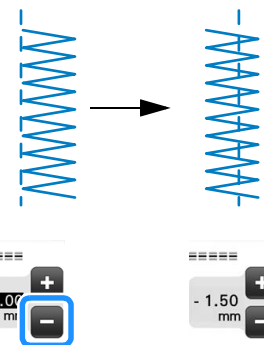

→ La valeur sur l'écran apparaît avec le signe moins.

Appuyez sur **+** pour décaler le motif vers la droite de la position gauche de l'aiguille.

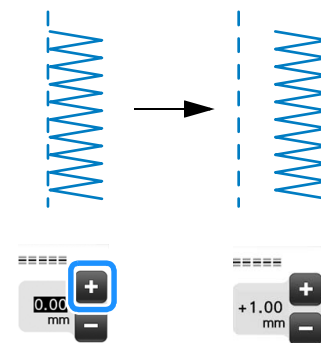

→ La valeur sur l'écran apparaît avec le signe plus.

Mémo

- Appuyez sur pour enregistrer le réglage des points.
- Appuyez sur pour vérifier les modifications apportées au point.
- Appuyez sur pour revenir au réglage initial.

Remarque

- Une fois le « sélecteur G/D (L/R Shift) » réglé, tournez lentement le volant vers vous (dans le sens inverse des aiguilles d'une montre) et vérifiez que l'aiguille ne touche pas le pied-de-biche. Si l'aiguille touche le pied-de-biche, elle risque de se tordre ou de se casser.

Réglage de la tension du fil

Toutefois, vous devrez peut-être changer la tension du fil, selon le tissu et le fil utilisés. Respectez la procédure ci-dessous pour effectuer les modifications nécessaires.



■ Tension de fil correcte

Le fil supérieur et le fil de la canette doivent se croiser près du centre du tissu. Seul le fil supérieur doit être visible depuis l'endroit du tissu et seul le fil de la canette doit être visible depuis l'envers du tissu.

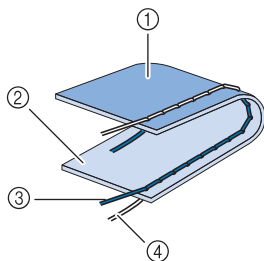

- ① Envers
- ② Endroit
- ③ Fil supérieur
- ④ Fil de la canette

■ Le fil supérieur est trop tendu

Si le fil de la canette est visible depuis l'endroit du tissu, le fil supérieur est trop tendu.



Remarque

- Un mauvais enfilage du fil de la canette peut entraîner une tension excessive du fil supérieur. Le cas échéant, reportez-vous à « Réglage de la canette » (page 59) et enfiler de nouveau le fil de la canette.

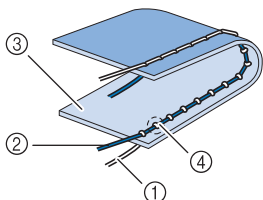

- ① Fil de la canette
- ② Fil supérieur
- ③ Endroit
- ④ Des boucles apparaissent sur l'endroit du tissu

Appuyez sur **-** pour desserrer le fil supérieur.



Mémo

- Une fois la couture terminée, retirez le capot du compartiment à canette et assurez-vous que le fil se présente comme illustré ci-dessous. Si ce n'est pas le cas, le fil n'est pas correctement inséré dans le ressort de réglage de tension du boîtier de canette. Réenfilez correctement le fil. Pour de plus amples détails, reportez-vous à la page 59.

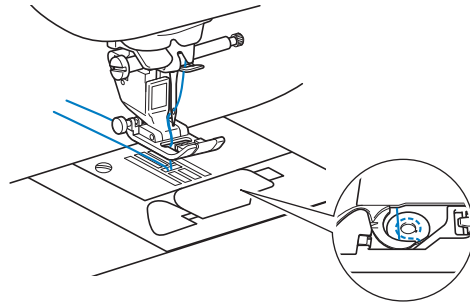

■ Le fil supérieur n'est pas assez tendu

Si le fil supérieur est visible depuis l'envers du tissu, il est trop lâche.



Remarque

- Un mauvais enfilage du fil supérieur peut entraîner une tension insuffisante de ce dernier. Le cas échéant, reportez-vous à « Enfilage supérieur » (page 62) et enfiler de nouveau le fil supérieur.

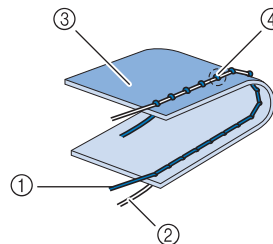

- ① Fil supérieur
- ② Fil de la canette
- ③ Envers
- ④ Des boucles apparaissent sur l'envers du tissu

Appuyez sur **+** pour tendre le fil supérieur.



Mémo

- Appuyez sur **↻** pour rétablir la tension initiale du fil.



FONCTIONS UTILES

Coupure de fil automatique

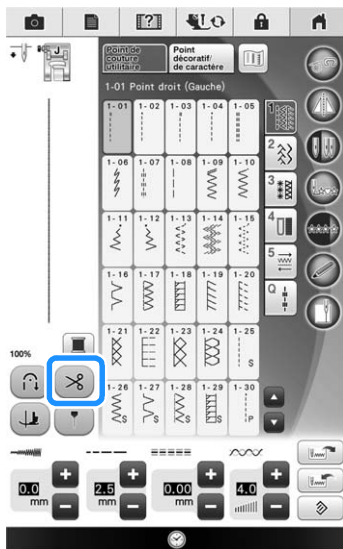

Après avoir sélectionné un motif de point, activez la fonction de coupure de fil automatique avant de coudre; la machine coud automatiquement des points de renfort (ou des points inverses, selon le motif de point) au début et à la fin de la couture, puis coupe les fils à la fin de la couture. Cette fonction est utile lors de la couture de boutonsnières ou de points d'arrêt.

- 1 Sélectionnez un motif de point.
- 2 Appuyez sur  pour sélectionner la fonction de coupure de fil automatique.



→ Vous obtenez  , la machine est réglée pour la fonction de coupure de fil automatique et la couture automatique de points inverses/de renfort.

Mémo

- Pour désactiver la fonction de coupure de fil automatique, appuyez de nouveau sur , de sorte que la touche soit représentée à l'écran par .
- Cette fonction est automatiquement sélectionnée lors de la broderie.

- 3 Mettez le tissu en position de départ et commencez à coudre.

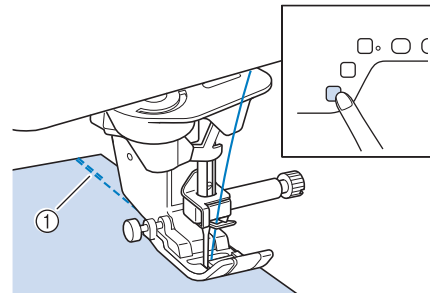

- ① Points inverses (ou points de renfort)
→ La machine coud automatiquement des points inverses (ou points de renfort), puis continue à coudre.

Mémo

- Si vous appuyez sur la touche « Marche/Arrêt » pour un arrêt momentané au cours de la couture, appuyez à nouveau dessus pour continuer à coudre. Les points inverses/de renfort du début ne seront pas refaits.

- 4 En fin de couture, appuyez une seule fois sur la touche « Point inverse » ou « Point de renfort ».

Cette opération est inutile si vous avez sélectionné un mode de couture comprenant la couture de points de renfort comme les boutonsnières et les points d'arrêt.



- ① Point où vous avez appuyé sur la touche « Marche/Arrêt ».
- ② Point où vous avez appuyé sur la touche « Point inverse » ou « Point de renfort ».
- ③ Le fil est coupé ici.

Mémo

- La fonction de coupure de fil automatique n'est pas activée si vous appuyez sur la touche « Marche/Arrêt » pendant la couture. Appuyez sur la touche « Point inverse » ou « Point de renfort » à la fin de la couture.

Réglage du point de chute de l'aiguille avec le traçage de la ligne de guidage

Le traçage de la ligne de guidage rouge indique la position de couture sur le tissu. Vous pouvez régler la position de couture en déplaçant le traçage de la ligne de guidage tout en vérifiant le traçage sur le tissu.

ATTENTION

- Le traçage de la ligne de guidage se fait par laser; par conséquent, ne regardez pas directement le faisceau laser, car cela pourrait entraîner/causer la cécité.

- Appuyez sur  pour afficher le traçage de la ligne de guidage.

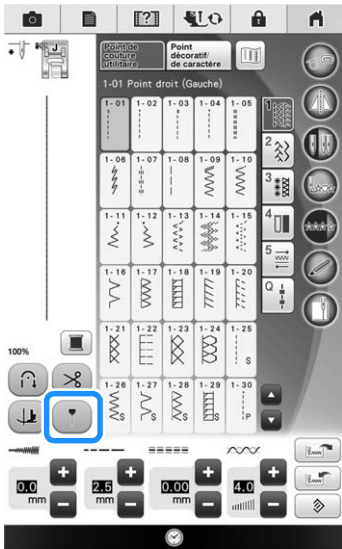

→ L'échelle du traçage de la ligne de guidage apparaît.
 * En fonction du réglage de la « Position initiale » dans l'écran de réglages, le point de chute initial de l'aiguille est mis à l'échelle sur 0,0 mm ou 3,5 mm.

- Utilisez  ou  pour déplacer le point de chute de l'aiguille.

→ Réglez la position en passant de 15,5 mm (5/8" / pouce) à droite de l'aiguille gauche à -3,5 mm (-1/8" / pouce) à gauche de l'aiguille gauche.



- Appuyez de nouveau sur  pour ne plus utiliser le traçage de la ligne de guidage.

Réglage de la position du traçage de la ligne de guidage

Si le traçage de la ligne de guidage indique de manière erronée la position aiguille au centre, réglez la position initiale dans l'écran de réglages.

- Appuyez sur  pour afficher « Réglage du traçage de la ligne de guidage » dans l'écran de réglages.

- Affichez l'écran de réglages.

- Appuyez sur .

→ L'écran « Réglage du traçage de la ligne de guidage » apparaît.



- Utilisez  ou  pour régler la position du traçage de la ligne de guidage.

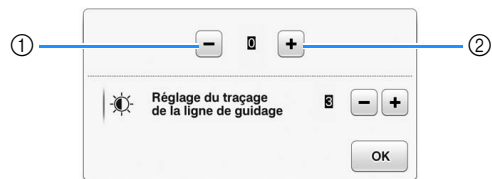

- Appuyez sur cette touche pour déplacer le traçage de la ligne de guidage vers la gauche
- Appuyez sur cette touche pour déplacer le traçage de la ligne de guidage vers la droite

- Appuyez deux fois sur  pour revenir à l'écran initial.

■ Réglage de la luminosité du traçage de la ligne de guidage

- 1 Respectez les étapes 1 à 3 pour afficher l'écran « Réglage du traçage de la ligne de guidage ».
- 2 Utilisez **-** ou **+** pour régler la luminosité du traçage de la ligne de guidage.
 - Réglez la luminosité du traçage de la ligne de guidage entre « 1 », pour un traçage plus sombre et « 5 », pour un traçage plus clair, sur le tissu.

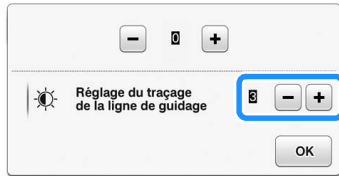

- 3 Appuyez deux fois sur **OK** pour revenir à l'écran initial.

Pivotement

Si la fonction de pivotement est sélectionnée, la machine s'arrête avec, l'aiguille abaissée (dans le tissu) et le pied-de-biche se relève automatiquement à une hauteur appropriée lorsque vous appuyez sur la touche « Marche/Arrêt ». Si la touche « Marche/Arrêt » est de nouveau enfoncée, le pied-de-biche s'abaisse automatiquement et la couture se poursuit. Cette fonction est utile car elle évite d'arrêter la machine pour faire pivoter le tissu.

ATTENTION



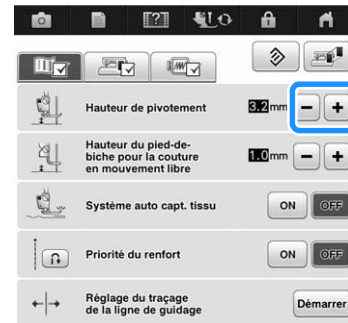

- Lorsque le réglage de pivotement est sélectionné, la machine démarre lorsque la touche « Marche/Arrêt » ou la pédale est enfoncée même si le pied-de-biche a été relevé. Ne placez pas vos mains ni d'autres éléments près de l'aiguille, sinon vous risquez de vous blesser.

Mémo

- Lorsque le réglage de pivotement est sélectionné, la hauteur du pied-de-biche, une fois la couture arrêtée, peut être modifiée en fonction du type de tissu cousu. Appuyez sur  pour afficher l'écran de réglages « Hauteur de pivotement ». Appuyez sur **-** ou **+** pour sélectionner l'une des trois hauteurs (3,2 mm, 5,0 mm ou 7,5 mm). Pour relever davantage le pied-de-biche, augmentez le réglage. (3,2 mm est la valeur par défaut.)



Remarque

- Le « Positionnement aiguille - Haut / Bas » dans l'écran de réglages doit être réglé sur le positionnement inférieur  pour pouvoir utiliser la fonction de pivotement. Si le « Positionnement aiguille - Haut / Bas » est réglé sur la position haute ,  s'affiche en gris clair et il est impossible de l'utiliser.
- La fonction de pivotement ne peut être utilisée qu'avec des points pour lesquels le pied-de-biche « J » ou « N » est indiqué dans l'angle supérieur gauche de l'écran. Si un autre point est sélectionné,  s'affiche en gris clair et n'est pas disponible.
- Si la fonction de pivotement est sélectionnée, **-** et **+** à côté de « Hauteur du pied-de-biche » dans l'écran de réglages ne sont pas disponibles et il est impossible de modifier le réglage.

- 1 Sélectionnez un point.

- 2** Appuyez sur  pour sélectionner le réglage de pivotement.

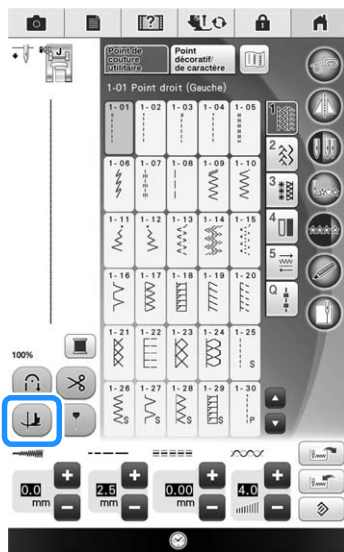

→ La touche est représentée par  à l'écran.

- 3** Placez le tissu sous le pied-de-biche, l'aiguille au point de départ de la couture, puis appuyez sur la touche « Marche/Arrêt ». La machine commence à coudre.

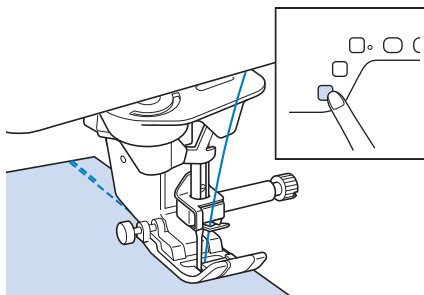

Mémo

- Si vous appuyez sur la touche « Marche/Arrêt » pour un arrêt momentané au cours de la couture et appuyez de nouveau dessus pour la reprendre, la machine n'effectue pas les points inverses (ou de renfort).

- 4** Appuyez sur la touche « Marche/Arrêt » pour arrêter la machine à l'endroit où le sens de la couture change.

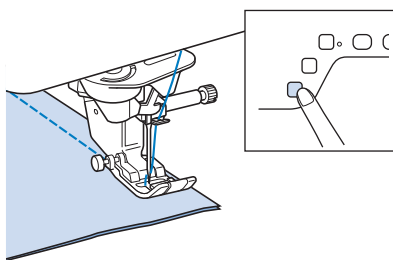

→ La machine s'arrête avec l'aiguille dans le tissu et le pied-de-biche se relève.

- 5** Faites pivoter le tissu, puis appuyez sur la touche « Marche/Arrêt ».

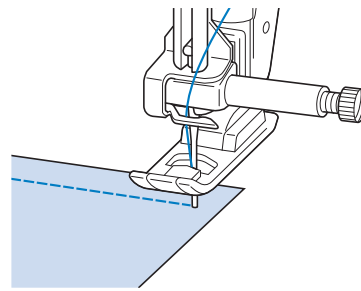

→ Le pied-de-biche s'abaisse automatiquement et la couture continue.

Utilisation de la genouillère

À l'aide de la genouillère, vous pouvez relever et abaisser le pied-de-biche avec le genou, libérant ainsi vos mains pour diriger le tissu.

- 1** Modifiez la position de fonctionnement de la poignée de genouillère avant de l'insérer dans la machine. Extrayez légèrement la poignée de la genouillère et faites-la tourner tout en relâchant la pression, de sorte qu'elle se mette en position.

* Il est possible de régler la genouillère sur trois angles différents.

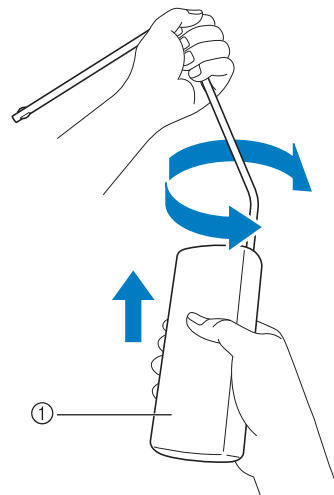

① Poignée de genouillère

→ Faites tourner la poignée de genouillère jusqu'au dé clic dans la position sélectionnée la plus confortable pour vous.

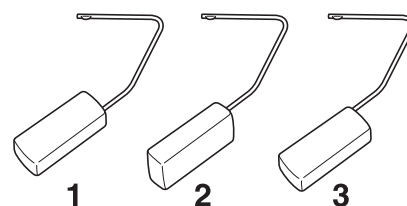

- 2** Alignez les ergots de la genouillère sur les encoches de la fente pour genouillère située à l'avant de la machine. Insérez la barre de genouillère jusqu'à sa butée.

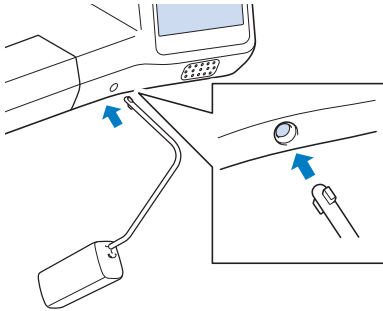

⚠ ATTENTION

- Ne modifiez la position de la poignée de genouillère que si la genouillère n'est pas installée sur la machine. Dans le cas contraire, la genouillère risquerait d'endommager la fente d'installation située à l'avant de la machine.

💡 Remarque

- Si la barre de genouillère n'est pas enfoncée au maximum dans la fente d'installation, elle risque de se détacher pendant la couture.

- 3** Pour relever le pied-de-biche, poussez la barre de genouillère vers la droite à l'aide de votre genou. Pour abaisser le pied-de-biche, laissez revenir la genouillère.

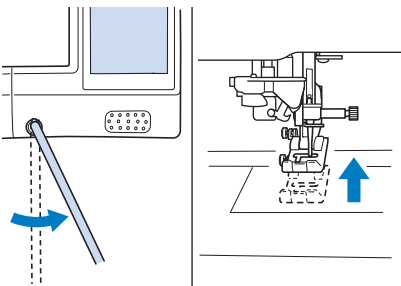

⚠ ATTENTION

- Veillez à ce que votre genou ne se trouve pas à proximité de la genouillère pendant la couture. Si vous repoussez la genouillère pendant que la machine fonctionne, l'aiguille risque de casser ou la tension du fil de diminuer.

📖 Mémo

- Lorsque le pied-de-biche est relevé, déplacez la genouillère vers l'extrême droite, puis relâchez-la pour remettre le pied-de-biche en position abaissée.

Systeme automatique de capteur d'épaisseur du tissu (pression automatique du pied-de-biche)



L'épaisseur du tissu est automatiquement détectée et la pression du pied-de-biche est automatiquement réglée via un capteur interne pendant la couture. Ainsi, le tissu peut être entraîné librement. Le système de capteur de tissu fonctionne en continu pendant la couture. Cette fonction est utile lors de la couture sur des bords épais (reportez-vous à la page 87) ou du quilting (courtepointe) (reportez-vous à la page 131).

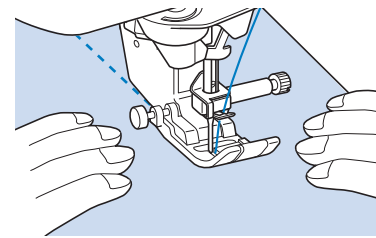
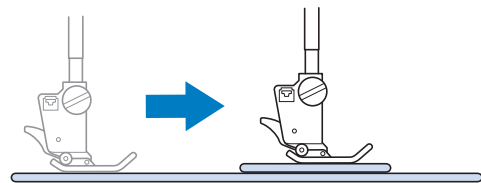

- 1** Appuyez sur .

→ L'écran de réglages apparaît.

- 2** Réglez « Systeme automatique de capteur d'épaisseur du tissu » sur « ON ».

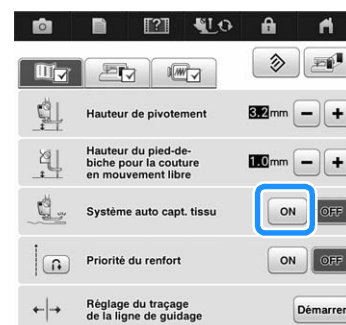

- 3** Appuyez sur  pour revenir à l'écran initial.

Positionnement aiguille - Haut / Bas

Lorsque « Positionnement aiguille - Haut / Bas » est défini sur « ON », l'aiguille s'abaisse partiellement pour disposer le point avec précision. Appuyez ensuite sur la touche « Positionnement aiguille » pour baisser complètement l'aiguille. Chaque pression sur la touche « Positionnement aiguille » fait passer l'aiguille sur l'emplacement suivant. Lorsque « Positionnement aiguille - Haut / Bas » est défini sur « OFF », chaque pression sur la touche « Positionnement aiguille » lève puis abaisse l'aiguille.

« Positionnement aiguille - Haut / Bas » est défini sur « ON »

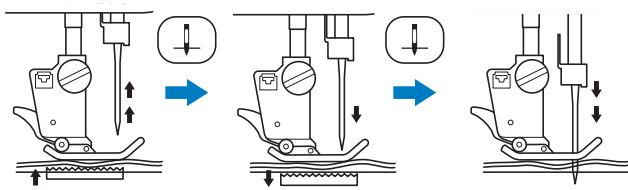

* Lorsque l'aiguille est presque baissée par pression sur la touche « Positionnement aiguille », les griffes d'entraînement s'abaissent. Il est alors possible de tourner le tissu pour ajuster avec précision le point de chute de l'aiguille.

« Positionnement aiguille - Haut / Bas » est défini sur « OFF »

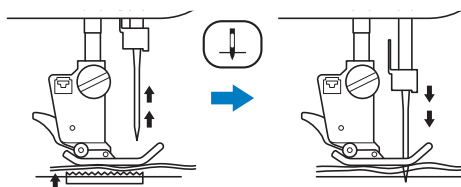

1 Appuyez sur .

2 Réglez « Positionnement aiguille - Haut / Bas » sur « ON » ou « OFF ».

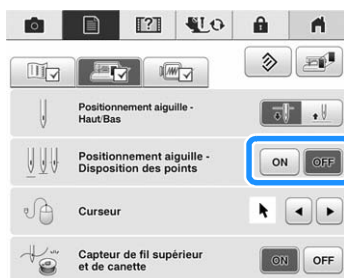

3 Appuyez sur  pour revenir à l'écran initial.

Contrôle du positionnement de l'aiguille à l'écran

Vous pouvez vérifier l'image d'un point grâce à l'image réelle du tissu à l'écran.

1 Sélectionnez un point.

2 Appuyez sur .

→ Une image du point sélectionné et une image réelle du tissu s'affichent.

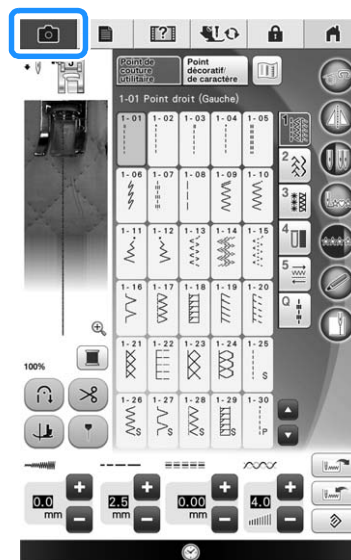

* Appuyez sur  pour modifier la couleur du fil affichée à l'écran. Vous pouvez choisir parmi quatre couleurs différentes.

3 Appuyez sur l'image du tissu ou sur  à l'écran.

→ La fenêtre de vue caméra s'affiche.

→ Appuyez de nouveau sur  pour désactiver la vue caméra.

■ Utilisation de la fenêtre de vue caméra

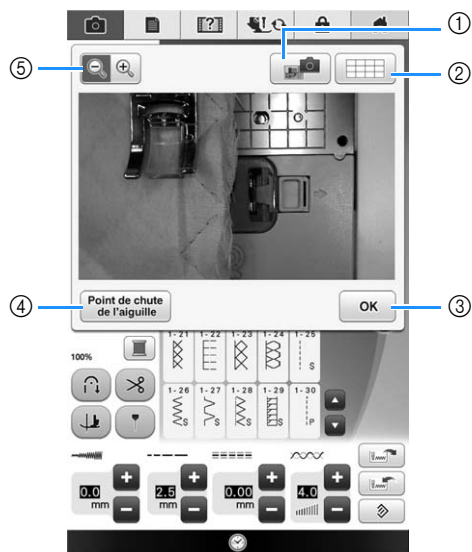

→ La fenêtre de vue caméra s'affiche.

- ① IMAGE CAMÉRA
- ② VUE QUADRILLÉE
- ③ OK
- ④ POINT DE CHUTE DE L'AIGUILLE
- ⑤ AGRANDIR

IMAGE CAMÉRA

Appuyez sur cette touche pour enregistrer une image caméra sur le support USB. Insérez le support USB dans la machine afin d'enregistrer une image caméra (reportez-vous à la section « Enregistrement d'une image de l'écran de réglages sur un support USB » à la page 36). Les fichiers des images caméra sont enregistrés sous le nom « C**.BMP ». Il est possible d'enregistrer au maximum 100 images caméra sur un support USB.

- * La partie « ** » du nom « C**.BMP » sera automatiquement remplacée par un nombre compris entre 00 et 99.

VUE QUADRILLÉE

Appuyez sur cette touche pour afficher une grille.



OK

Appuyez sur cette touche pour fermer l'écran.

POINT DE CHUTE DE L'AIGUILLE

Appuyez sur **Point de chute de l'aiguille** pour afficher le point de chute de l'aiguille à l'écran sous la forme « + ». Abaissez le pied-de-biche avant d'appuyer sur

Point de chute de l'aiguille. Lorsque le point de chute de l'aiguille apparaît à l'écran, vous pouvez relever le pied-de-biche et modifier le point de chute de l'aiguille en déplaçant le tissu.

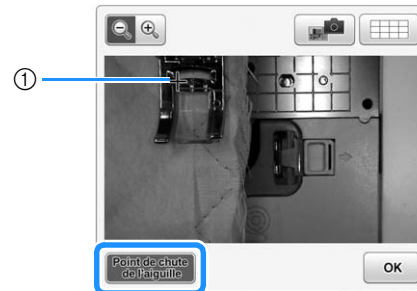

- ① Point de chute de l'aiguille

AGRANDIR

Appuyez sur **+** pour agrandir l'image sur l'écran. Appuyez à nouveau sur **-** pour revenir à la taille d'affichage normale de l'image.



Remarque

- La fenêtre de vue caméra disparaît lorsque vous commencez à coudre.
- Lors de la couture de tissus épais, le point de chute de l'aiguille affiché à l'écran risque de différer de l'emplacement réel.

UTILISATION DES FONCTIONS CAPTEUR AVEC DES POINTS DE COUTURE

Avant d'utiliser les fonctions capteur, lisez attentivement le chapitre « Points de couture courants » afin de vous familiariser avec le fonctionnement de la machine.
Les fonctions capteur sont exécutées à l'aide du stylet.

Zone de la fonction capteur

Si vous utilisez le stylet avec des points de couture courants, le fonctionnement peut différer selon la zone à toucher.

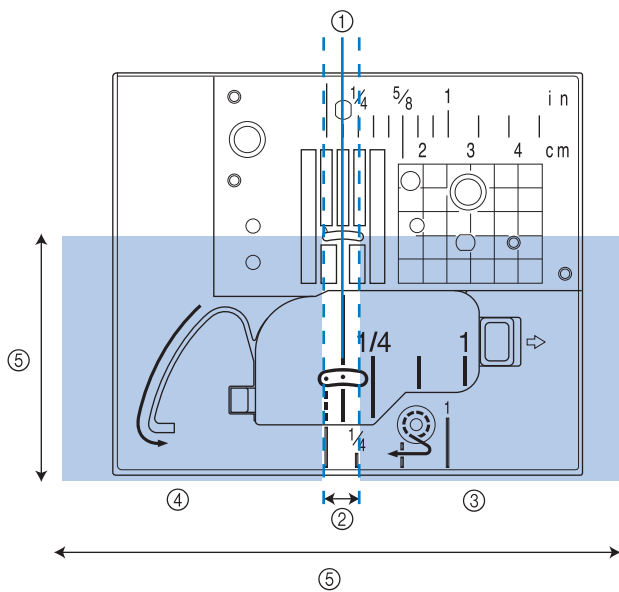

①	Position centrale de l'aiguille	Position de couture des motifs de points cousus avec l'aiguille au centre
②	Zone de réglage	Zone de 3,5 mm de chaque côté de ①. Touchez cette zone à l'aide du stylet pour indiquer une position. Zone de 7 mm (en cas de traçage de la ligne de guidage).
③	Zone de réglage (droite)	Touche : à chaque touche, le réglage augmente de 0,5 mm. Cela permet d'effectuer des réglages précis après avoir touché une zone dans ② pour indiquer une position. Touche longue : après avoir touché la zone ② pour indiquer une position ou réglé la position en touchant une zone dans ③ ou ④, touchez longuement pour appliquer le réglage.
④	Zone de réglage (gauche)	Touche : à chaque touche, le réglage diminue de 0,5 mm. Cela permet d'effectuer des réglages précis après avoir touché une zone dans ② pour indiquer une position. Touche longue : appliquez le réglage de la même façon qu'une touche longue dans ③.
⑤	La plage du stylet est comprise entre environ 200 mm (7-7/8" / pouces) vers vous depuis le point de chute de l'aiguille et 130 mm (environ 5" / pouces) de part et d'autre de l'aiguille au milieu (centre).	



Mémo

- Il existe des zones limitrophes entre les zones de réglage, vous pouvez ainsi rapidement effectuer le réglage sur la valeur la plus réduite/augmentée.
- Les zones limitrophes ont respectivement une largeur de 6,5 mm (env. 1/4" / pouce) en cas de traçage de la ligne de guidage et de 10 mm (env. 3/8" / pouce) dans les autres cas.

Spécification de la position de traçage de la ligne de guidage à l'aide du stylet

La position de couture est indiquée par un traçage de la ligne de guidage rouge.
La position du traçage de la ligne de guidage peut être réglée sur l'emplacement de votre choix.

1 Sélectionnez un motif de point.

2 Appuyez sur

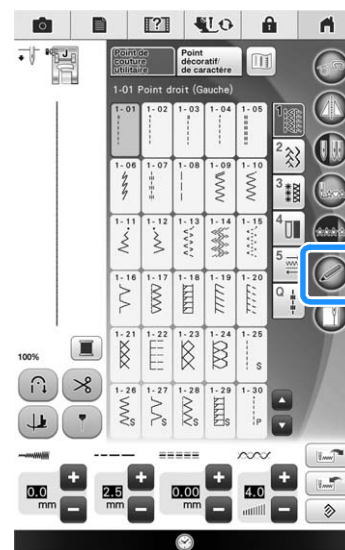

3 Appuyez sur .



→ L'écran de réglages de la position du traçage de la ligne de guidage s'affiche et le traçage de la ligne de guidage clignote.

4 À l'aide du stylet, touchez l'emplacement à spécifier comme position de traçage de la ligne de guidage.

- Le traçage de la ligne de guidage de la machine se déplace vers la position touchée et clignote.
- La distance entre la ligne de référence gauche et la position touchée s'affiche sur l'écran de réglages de la position de traçage de la ligne de guidage.
- L'aperçu du point dans l'angle supérieur gauche de l'écran est mis à jour en fonction du réglage spécifié.

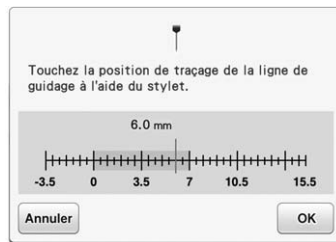

→ Appuyez sur **Annuler** pour ne plus spécifier le réglage à l'aide du stylet.

Remarque

- Le message d'erreur suivant s'affiche si vous touchez la zone en dehors de la plage du stylet. Appuyez sur **OK**, puis touchez la zone comprise dans la plage du stylet.

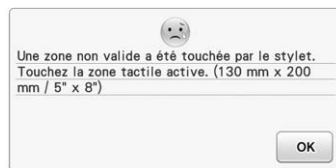

Mémo

- Vous pouvez régler la position de manière précise en touchant les zones de réglage à l'aide du stylet.
- Lorsque vous utilisez le stylet pour spécifier la position de traçage de la ligne de guidage, il peut ne pas être possible de spécifier exactement l'emplacement souhaité. Dans ce cas, suivez l'une des opérations suivantes pour effectuer des réglages précis.
 - Touchez une zone de réglage à l'aide du stylet pour régler la position par incréments de 0,5 mm.
 - Réglez la position grâce à l'échelle du traçage de la ligne de guidage indiquée à l'étape 5.

5 Appuyez sur **OK** pour appliquer le réglage de la position de traçage de la ligne de guidage.

- * Vous pouvez également appliquer le réglage en effectuant une touche longue dans la zone de réglage à l'aide du stylet.

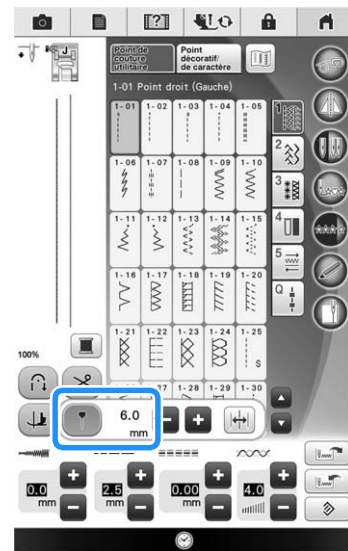

- L'écran de sélection de point réapparaît et le réglage de l'échelle du traçage de la ligne de guidage est remplacé par le réglage spécifié à l'aide du stylet.
- Le traçage de la ligne de guidage cesse de clignoter.

Remarque

- Si vous définissez le point de chute de l'aiguille, la largeur ou la position de point après avoir spécifié la position de traçage de la ligne de guidage, ce dernier peut se déplacer lors du réglage. Le traçage de la ligne de guidage revient dans la position spécifiée une fois le point de chute de l'aiguille, la largeur ou la position de point définie et l'écran initial s'affiche.

Spécification du point de chute de l'aiguille à l'aide du stylet

1 Sélectionnez un motif de point.

2 Appuyez sur .

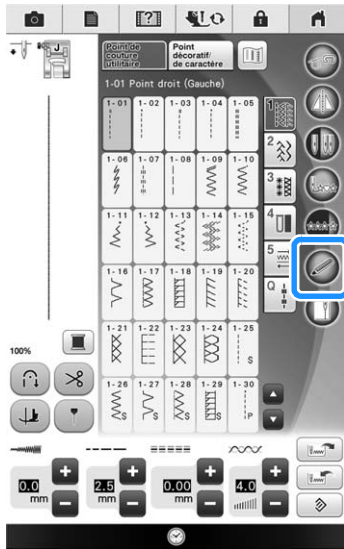

→ L'écran des fonctions capteur s'affiche.

3 Appuyez sur .

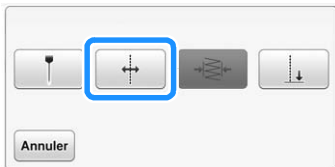

→ L'écran de réglages de la position de référence s'affiche et le traçage de la ligne de guidage rouge clignote lorsqu'il se trouve au niveau de la position de couture de la machine.

Remarque

- Si  n'est pas disponible, il est impossible de spécifier la position de référence de couture avec le motif de point sélectionné. Sélectionnez un autre motif de point.

4 À l'aide du stylet, touchez l'emplacement à spécifier comme point de chute de l'aiguille.

- Le traçage de la ligne de guidage se déplace vers la position touchée et clignote.
- La distance entre la ligne de référence gauche et la position touchée s'affiche sur l'écran de réglages de la position de référence.
- L'aperçu du point dans l'angle supérieur gauche de l'écran est mis à jour en fonction du réglage spécifié.

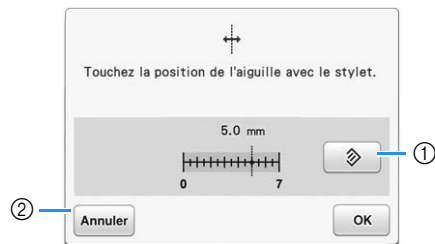

- ① Appuyez sur cette touche pour rétablir le réglage par défaut du point de chute de l'aiguille.
- ② Appuyez sur cette touche pour ne plus spécifier le réglage à l'aide du stylet.

Remarque

- Le message d'erreur suivant s'affiche si vous touchez la zone en dehors de la plage du stylet. Appuyez sur , puis touchez la zone comprise dans la plage du stylet.

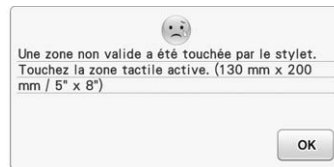

Mémo

- Vous pouvez régler la position de manière précise en touchant les zones de réglage à l'aide du stylet.
- Pour modifier le réglage, touchez l'emplacement souhaité pour la position de référence à l'aide du stylet.

5 Appuyez sur **OK** pour appliquer le réglage de la position de référence.

- * Vous pouvez également appliquer le réglage en appuyant longuement dans la zone de réglage à l'aide du stylet.
- L'aiguille se déplace vers la position spécifiée pour commencer à coudre.
- L'écran de sélection de point réapparaît et la largeur de point est remplacée par le réglage spécifié à l'aide du stylet.
- Le traçage de la ligne de guidage cesse de clignoter.

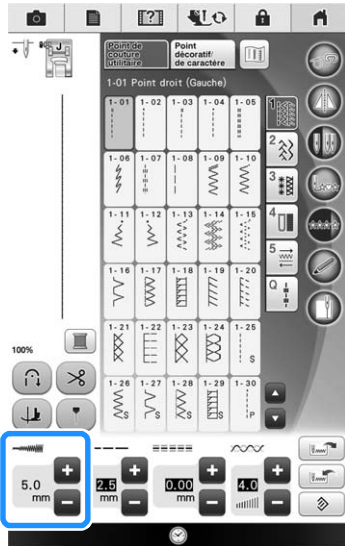

Utilisation du stylet pour spécifier la largeur ou la position de point

Vous pouvez spécifier la largeur des points zigzag et la valeur « sélecteur G/D (L/R Shift) ».

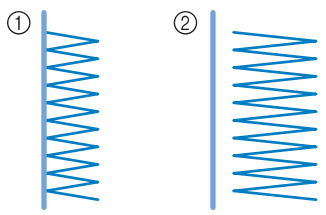

- ① Largeur/position de point initiale
- ② Largeur/position de point réglée

1 Sélectionnez un motif de point.

2 Appuyez sur .

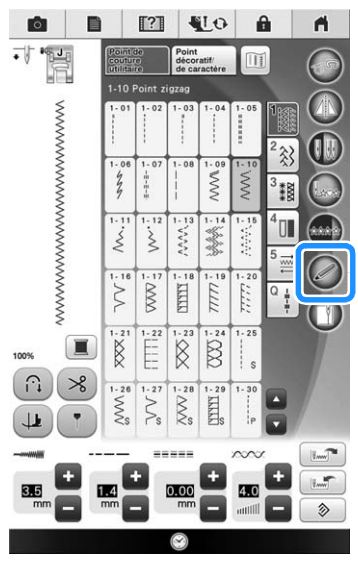

→ L'écran des fonctions capteur s'affiche.

3 Appuyez sur .

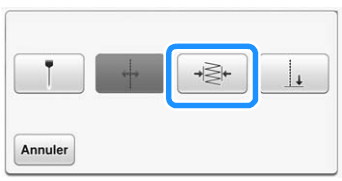

→ L'écran de réglages de la largeur de point s'affiche et le traçage de la ligne de guidage clignote lorsqu'il se trouve au niveau du côté gauche de la largeur de point.

Remarque

- Si  n'est pas disponible, il est impossible de spécifier la largeur de point avec le motif de point sélectionné. Sélectionnez un autre motif de point.

4 Touchez le premier point de la largeur de point à l'aide du stylet.

→ La distance entre la ligne de référence gauche et la position touchée s'affiche sur l'écran de réglages de la largeur de point.

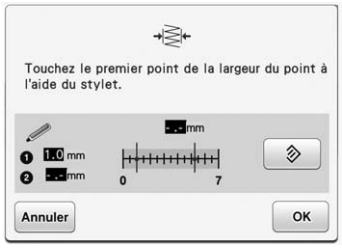

→ Le traçage de la ligne de guidage se déplace vers la position touchée et clignote.



Remarque

- Le message d'erreur suivant s'affiche si vous touchez la zone en dehors de la plage du stylet. Appuyez sur **OK**, puis touchez la zone comprise dans la plage du stylet.

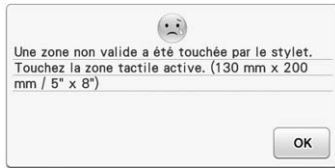

Mémo

- Vous pouvez régler la position de manière précise en touchant les zones de réglage à l'aide du stylet.

5

Appuyez sur **OK** pour effectuer le premier point de la largeur de point.

- * Vous pouvez également appliquer le réglage en appuyant longuement dans la zone de réglage à l'aide du stylet.

6

Touchez le deuxième point de la largeur de point à l'aide du stylet.

- La distance entre la ligne de référence gauche et la position touchée s'affiche sur l'écran de réglages de la largeur de point.
- L'aperçu du point dans l'angle supérieur gauche de l'écran est mis à jour en fonction du réglage spécifié.
- Le traçage de la ligne de guidage se déplace vers la position touchée et clignote.



Remarque

- Si la distance entre le premier et le deuxième des points spécifiés est supérieure à la largeur de point maximale pour le motif de point sélectionné, il est impossible de spécifier le deuxième point. Indiquez un emplacement plus proche du premier point.
- Si la distance entre le premier et le deuxième des points spécifiés est inférieure à la largeur de point minimale pour le motif de point sélectionné, il est impossible de spécifier le deuxième point. Indiquez un emplacement plus éloigné du premier point.

7

Appuyez sur **OK** pour effectuer le deuxième point de la largeur de point.

- * Vous pouvez également appliquer le réglage en effectuant une touche longue dans la zone de réglage à l'aide du stylet.
- L'aiguille se déplace vers la position spécifiée pour commencer à coudre.
- L'écran de sélection de point réapparaît. La largeur de point et la valeur « sélecteur G/D (L/R Shift) » sont remplacées par les réglages spécifiés à l'aide du stylet.

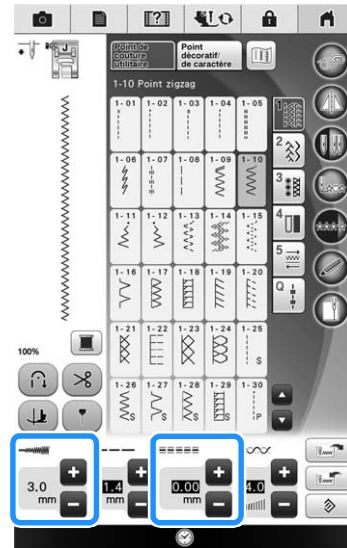

Remarque

- Si plusieurs motifs sont combinés, la largeur de point spécifiée est appliquée au motif avec la largeur de point maximale. Dans le cas de motifs autres que des motifs combinés, la largeur de point est réglée par rapport à la largeur de point spécifiée pour le motif avec la largeur de point maximale.
- Si plusieurs motifs sont combinés, les réglages spécifiés pour la largeur de point et pour la valeur « sélecteur G/D (L/R Shift) » dans l'écran de sélection de point s'appliquent au premier motif à coudre. La valeur peut différer du réglage de la largeur de point.
- Pour la couture avec aiguille jumelée, la largeur de point est spécifiée avec l'aiguille gauche comme référence.

Utilisation du stylet pour spécifier le point final de couture



Remarque

- Afin de spécifier plus précisément la fin d'une pièce de tissu plus longue, utilisez le stylet pour toucher deux fois le point final. Veillez à toucher le même point.
- Avant de commencer à coudre, marquez le point final de la pièce de tissu.

Avant de commencer à coudre, testez tout d'abord le motif en respectant les étapes ① à ③ pour voir si le point peut être utilisé avec cette fonction. Avant de commencer à coudre, marquez le point final.

- ① Commencez à coudre après avoir sélectionné un point, puis arrêtez la machine lorsque le point final de couture souhaité se trouve dans la plage du stylet.



Remarque

- Si le point de chute de l'aiguille est spécifié à l'aide du stylet à 70 mm (env. 2-3/4" / pouces) du point final de couture, il est inutile d'effectuer la deuxième touche sur la machine. Une fois l'étape ④ exécutée, passez à l'étape ⑧. Toutefois, le point final de couture réel peut différer légèrement de l'emplacement spécifié. Afin de spécifier précisément l'emplacement, arrêtez la machine à un emplacement de plus de 70 mm (env. 2-3/4" / pouces) du point final de couture avant de le spécifier pour la première fois.



Mémo

- Si le point de chute de l'aiguille est supérieur à 100 mm (env. 4" / pouces) à partir du point final sélectionné à l'aide du stylet, une position plus précise peut être spécifiée lorsque le point est touché pour la deuxième fois.

- ② Appuyez sur .

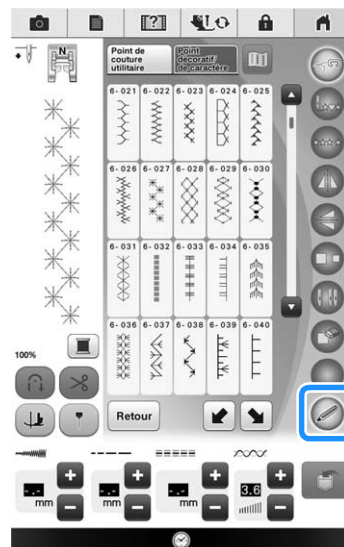

→ L'écran des fonctions capteur s'affiche.

- ③ Appuyez sur .

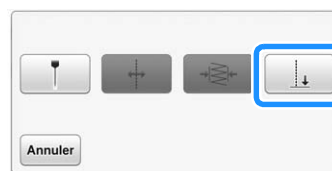

→ L'écran de réglages de point final de couture s'affiche.



Remarque

- Si  n'est pas disponible, il est impossible de spécifier le point final de couture avec le motif de point sélectionné. Sélectionnez un autre motif de point.

4 À l'aide du stylet, touchez l'emplacement à spécifier comme point final de couture.

→ La distance entre le positionnement actuel de l'aiguille et l'emplacement touché s'affiche.

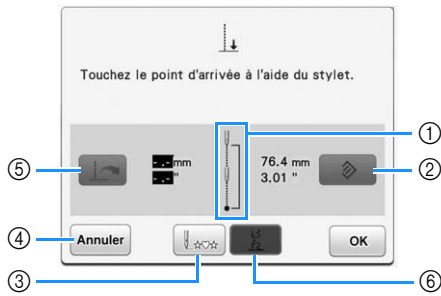

① Affiche le nombre de fois que vous devez toucher le point final de couture, une ou deux fois.

Toucher une fois

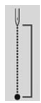

Toucher deux fois



- ② Appuyez sur cette touche pour effacer le point final de couture spécifié.
 - ③ Appuyez sur cette touche pour commencer à coudre au début du motif.
 - ④ Appuyez sur cette touche pour ne plus spécifier le réglage à l'aide du stylet.
 - ⑤ Appuyez sur cette touche lorsque vous cousez à la même distance que la fois précédente pour rappeler le réglage précédent.
- Reportez-vous à « Réutilisation du réglage précédent » à la page 108.
- ⑥ Appuyez sur cette touche pour indiquer si vous souhaitez terminer ou non la couture par un motif complet.
- Reportez-vous à « Touche Mode de fin de couture » à la page 106.



Remarque

- La distance affichée ne correspond pas à la longueur d'une ligne droite entre le positionnement actuel de l'aiguille et l'emplacement touché à l'aide du stylet. Il s'agit de la longueur d'une intersection perpendiculaire pour l'emplacement touché à l'aide du stylet et pour le tracé de la broderie.

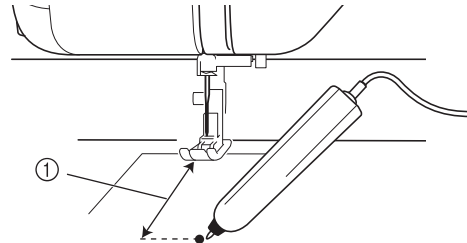

① Distance affichée

- Le message d'erreur suivant s'affiche si vous touchez la zone en dehors de la plage du stylet. Appuyez sur **OK**, puis touchez la zone comprise dans la plage du stylet.

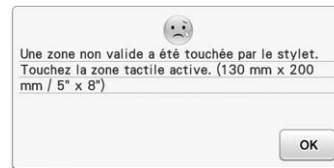

- Lorsque vous cousez avec ce réglage, veillez à tenir délicatement le tissu et à l'entraîner en ligne droite.
- Lorsque vous utilisez le stylet pour spécifier le point final de couture, veillez à le maintenir de la même manière que lorsqu'il a été calibré, sinon le point final réel risque d'être différent du point spécifié.
- Pour obtenir des résultats optimaux, cousez des points test en utilisant le même matériau et le même motif de point que ceux de l'ouvrage réel.

Touche Mode de fin de couture

	La fin de la couture n'est pas réglée. Une fois le point final atteint, la couture s'arrête immédiatement, même si le motif de point n'est pas complet.	
	La longueur du motif de point est réglée de façon à ce que la couture s'arrête au point final spécifié avec un motif complet.	

Remarque

- La touche de mode de fin de couture n'est pas disponible dans les cas suivants.
 - Lorsque  s'affiche uniquement. Le réglage de la fin de la couture n'est pas disponible avec le point sélectionné et une seule icône s'affiche.
 - Lorsque la touche de mode de fin de couture est grisée.
 - Lors de la spécification du point final de couture sur un point qui nécessite un réglage de plus de 20 % de la longueur d'un motif, pour terminer complètement un motif.
- Pour terminer la couture par un motif complet, nous recommandons de réduire la taille du motif. Une couture comportant un motif long peut ne pas se terminer par un motif complet.

5 Appuyez sur , puis continuez à coudre.

- * Vous pouvez également appliquer le réglage en appuyant longuement dans la zone de réglage à l'aide du stylet.
- Si un réglage du point final de couture est spécifié,  s'affiche dans l'angle supérieur gauche de l'écran.

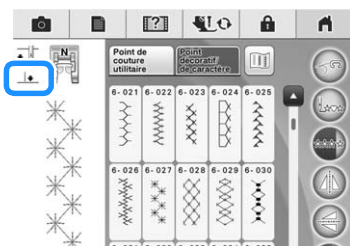

- La machine s'arrête automatiquement à mi-distance du point final de couture spécifié avec l'aiguille abaissée dans le tissu et l'écran de réglages du point final de couture s'affiche.

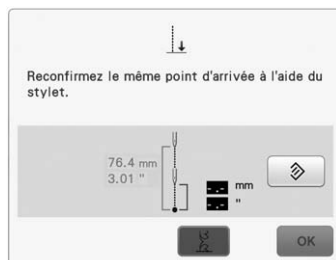

6 À l'aide du stylet, touchez de nouveau l'emplacement à spécifier comme point final de couture.

- La distance entre le positionnement actuel de l'aiguille et l'emplacement touché s'affiche.

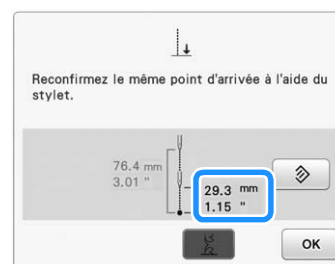

Remarque

- Si vous utilisez le stylet pour toucher le point final de couture à deux reprises, une distance précise est spécifiée. Veillez à toucher le même point.
- Le message d'erreur suivant s'affiche si l'emplacement touché la deuxième fois est différent de celui touché la première fois. Touchez l'emplacement approprié.



- La touche de mode de fin de couture ne peut pas être utilisée lorsque le point final de couture est spécifié pour la deuxième fois.

7 Appuyez sur pour appliquer le réglage du point final de couture.

- * Vous pouvez également appliquer le réglage en appuyant longuement dans la zone de réglage à l'aide du stylet.



8 Recommencez à coudre.

- * La machine s'arrête automatiquement au point final spécifié.

■ Réutilisation du réglage précédent



Si vous utilisez le même tissu et le même motif pour coudre la même longueur, vous pouvez réutiliser le réglage précédent au lieu d'utiliser le stylet pour spécifier le point final de couture à chaque fois. Pour utiliser le réglage précédent, répétez les

étapes ① à ③, puis appuyez sur  à l'étape ④, au lieu d'utiliser le stylet.

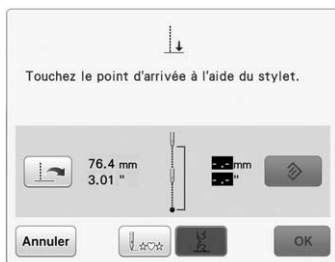
- * Si vous avez appuyé sur , il est inutile de spécifier le point final de couture pour la deuxième fois. Passez à l'étape ⑧ pour poursuivre la couture jusqu'à ce que la machine s'arrête automatiquement au point final de couture.
- * Veillez à appuyer sur  pour commencer à coudre au début du motif de point.



Remarque

- Cette fonction de reprise répète uniquement la distance de couture qui a été affectée dans le cadre de la distance de 200 mm (env. 8" / pouces) comprise entre le point de l'aiguille et le point final de couture. Si la couture est en cours et que vous arrêtez la machine pour spécifier le point de fin, lorsque vous appuyez sur  pour réutiliser le réglage précédent, la machine répète uniquement la distance comprise entre l'endroit où vous avez arrêté la machine et le point de fin. Vous pouvez modifier le point final de couture après avoir appuyé sur  en touchant le nouveau point final à l'aide du stylet. Toutefois, pour des résultats plus précis, il est recommandé de spécifier de nouveau le point final dès le début.
- Il est impossible de rappeler le point final de couture dans les cas suivants. (La touche n'est pas disponible.)
 - Lorsque la machine est hors tension.
 - Lorsqu'un motif est modifié, ajouté ou supprimé.
 - Lorsque la longueur de point est modifiée.
 - Lorsqu'un motif est positionné à la verticale.
 - Lorsque le pied à double entraînement est fixé/retiré.
 - Lorsque le levier de réglage des griffes d'entraînement du pied à double entraînement est relevé/abaissé.
- Pour annuler le réglage précédent, appuyez sur . Poursuivez la procédure à partir de l'étape ④.
- Il est possible de rappeler le point final de couture; toutefois, si les conditions de couture ont été modifiées, par exemple, si vous avez utilisé un tissu différent, le point final de couture doit être de nouveau spécifié depuis le début.



Chapitre 3

Points de couture courants

SÉLECTION DE POINTS DE COUTURE

COURANTS..... 110

- Écran à cristaux liquides de points de couture courants..... 110
- Fonction des touches..... 111
- Écrans de sélection de point..... 112
- Sélection d'un point..... 113
 - Utilisation de la touche d'image en miroir..... 113
 - Retour au début du point..... 114
 - Couture en continu/Couture en points uniques..... 114
 - Utilisation de la touche d'image..... 114
- Enregistrement de vos réglages de points..... 115
 - Enregistrement de réglages..... 115
 - Récupération des réglages mémorisés..... 115

COUTURE DES POINTS..... 116

- Points droits..... 116
 - Modification de la position de l'aiguille (points avec aiguille à gauche ou au milieu uniquement)..... 118
 - Aligement du tissu sur un repère de la plaque à aiguille ou du capot du compartiment à canette (avec repère)..... 118
 - Aligement du tissu sur le pied d'aligement pour couture verticale « V »..... 119
 - Utilisation de la plaque à aiguille du point droit et du pied pour point droit..... 119
 - Point faufilage..... 120
- Création de pinces..... 121
- Création de fronces..... 121
- Couture rabattue..... 122
- Plis..... 123
- Points zigzag..... 124
 - Surfilage (à l'aide d'un point zigzag)..... 124
 - Appliqué (à l'aide d'un point zigzag)..... 124
 - Patchwork (pour piqué fantaisie)..... 124
 - Couture de lignes courbes (à l'aide d'un point zigzag)..... 124
 - Capot du compartiment à canette avec guide cordon (à l'aide d'un point zigzag)..... 125
- Points zigzag élastiques..... 125
 - Fixation passepoil..... 125
 - Surfilage..... 126
- Surfilage..... 126
 - Surfilage à l'aide du pied-de-biche « G »..... 126
 - Surfilage à l'aide du pied-de-biche « J »..... 127
 - Surfilage à l'aide du couteau raseur (vendu séparément)..... 127
 - Couture de points droits avec utilisation du couteau raseur (vendu séparément)..... 129
- Quilting (courtepointe)..... 129
 - Assemblage..... 131
 - Quilting (courtepointe)..... 131
 - Appliqué..... 132
 - Quilting (courtepointe) avec points plumetis..... 133
 - Quilting (courtepointe) en mouvement libre..... 133
 - Quilting (courtepointe) en écho - Utilisation du pied pour quilting (courtepointe) en écho en mouvement libre « E »..... 137
- Points invisibles..... 138
 - Si l'aiguille coud une partie trop importante du pli de l'ourlet..... 140
 - Si l'aiguille ne coud pas le pli de l'ourlet..... 140
- Appliqué..... 141
 - Courbes d'appliqué marquées..... 141
 - Coins d'appliqué..... 141
- Points bordure replié..... 142
- Points feston..... 142
- Piqué fantaisie..... 143

- Points smock..... 143
- Points fagot..... 144
- Fixation de rubans ou d'élastiques..... 145
- Points à l'ancienne..... 146
 - Couture ourlet (1) (point marguerite)..... 146
 - Couture ourlet (2) [ouvrage dessiné (1)]..... 146
 - Couture ourlet (3) [ouvrage dessiné (2)]..... 147
- Broderie en points zigzag..... 147
 - Préparation à la broderie en points zigzag..... 147
 - Broderie en points zigzag..... 148
- Boutonnères 1 étape..... 149
 - Couture de tissus élastiques..... 152
 - Boutons à forme spéciale ou qui n'entrent pas dans la plaque du support de bouton..... 152
- Boutonnères 4 étapes..... 153
 - Reprisage..... 154
- Points d'arrêt..... 155
 - Points d'arrêt sur des tissus épais..... 156
- Couture bouton..... 156
 - Fixation de boutons à 4 trous..... 157
 - Ajout d'un talon sur le bouton..... 157
- Œillet..... 157
- Couture directions multiples (point droit et point zigzag)..... 158
- Fixation d'une fermeture à glissière..... 159
 - Fermeture à glissière centrée..... 159
 - Fixation d'une fermeture à glissière sur le côté..... 160
- Couture en bordure..... 162

SÉLECTION DE POINTS DE COUTURE COURANTS

■ Écran à cristaux liquides de points de couture courants

Appuyez sur une touche pour sélectionner le motif de point, une fonction ou une opération indiquée sur la touche.

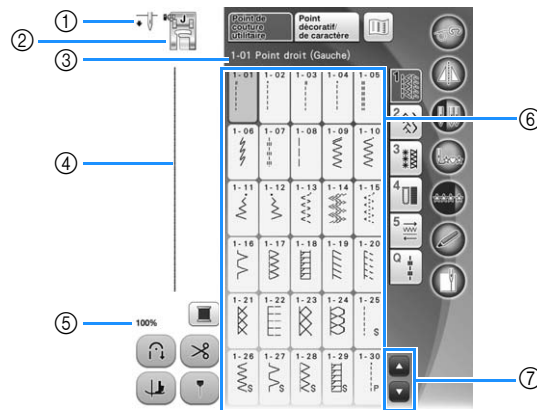

N°	Affichage	Nom de la touche	Description	Page
①		Affichage du réglage du positionnement de l'aiguille	Indique le réglage de mode aiguille simple ou jumelée et la position d'arrêt. Positionnement inférieur/aiguille simple Positionnement supérieur/aiguille simple Positionnement inférieur/aiguille jumelée Positionnement supérieur/aiguille jumelée	65, 95
②		Affichage du pied-de-biche	Indique le code du pied-de-biche. Fixez le pied-de-biche indiqué dans cet affichage avant de coudre.	70
③	1-01 Point droit (Gauche)	Affichage du point sélectionné	Indique le nom et le numéro de code du point sélectionné.	113
④		Aperçu du point	Affiche un aperçu du point sélectionné. L'affichage à 100 % représente le point à une taille proche de sa taille réelle. Appuyez sur pour afficher ensemble l'aperçu du point et la vue caméra afin de vérifier comment le point sera cousu sur le tissu réel.	98, 113
⑤	100%	Taille d'affichage du motif	Indique la taille approximative du motif sélectionné. 100% : Taille presque identique à celle du motif cousu 50% : 1/2 du motif cousu 25% : 1/4 du motif cousu * Il est possible que la taille réelle du motif cousu soit différente en fonction du type de tissu et de fil utilisé.	113
⑥		Écran de sélection de point	Appuyez sur la touche du motif que vous souhaitez coudre. Utilisez pour passer d'un groupe de points à l'autre.	113
⑦		Touche Page	Appuyez sur ou sur pour passer d'une page de l'écran de sélection de point à la fois. Vous pouvez faire défiler vers le haut et le bas les pages plus rapidement en touchant l'écran.	112

* Toutes les fonctions des touches de l'écran à cristaux liquides sont décrites dans le tableau « Fonction des touches » à la page suivante.

■ Fonction des touches

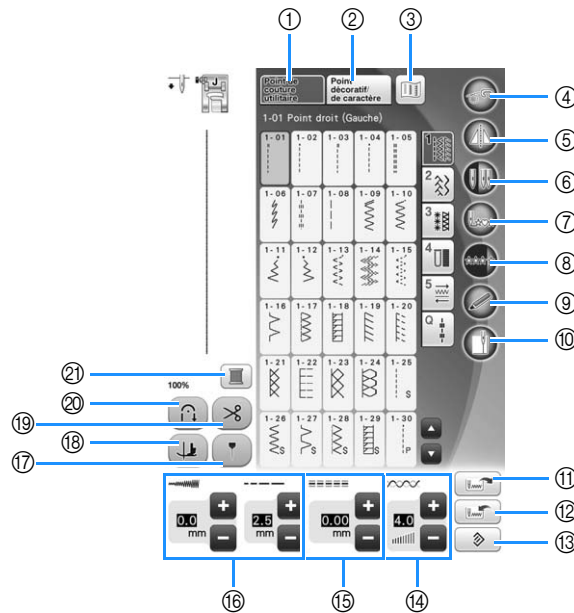

N°	Affichage	Nom de la touche	Description	Page
①		Touche de points de couture courants	Appuyez sur cette touche pour sélectionner un point droit, un point zigzag, une boutonnière, un point d'ourlet invisible ou d'autres points utilisés couramment lors de la création de vêtements.	113
②		Touche de points décoratifs/de caractères	Appuyez sur cette touche pour sélectionner des motifs de caractères ou de points décoratifs.	170
③		Touche d'image	Appuyez sur cette touche pour afficher une image agrandie du motif sélectionné.	114
④		Touche de mode en mouvement libre	Appuyez sur cette touche pour passer en mode de couture en mouvement libre. Le pied-de-biche est relevé à une hauteur appropriée et les griffes d'entraînement sont abaissées pour le quilting (courtepointe) en mouvement libre.	133
⑤		Touche d'image en miroir	Appuyez sur cette touche pour créer une image en miroir du motif sélectionné. Si la touche s'affiche en gris clair, vous ne pouvez pas coudre une image en miroir du motif sélectionné.	113
⑥		Touche de sélection de mode de l'aiguille (simple/jumelée)	Appuyez sur cette touche pour sélectionner le mode de couture avec aiguille jumelée. Le mode de couture bascule entre le mode aiguille simple et le mode aiguille jumelée à chaque pression de la touche. Si la touche s'affiche en gris clair, vous ne pouvez pas coudre le motif sélectionné avec l'aiguille jumelée.	65
⑦		Retour à la touche de début	Une fois la couture arrêtée, appuyez sur cette touche pour revenir au début du point.	114
⑧		Touche de couture en points uniques/en continu	Appuyez sur cette touche pour choisir entre les points uniques ou les points continus.	114
⑨		Touche de fonction capteur	Appuyez sur cette touche pour utiliser la fonction capteur.	100
⑩		Touche de couture en bordure	À l'aide de la caméra intégrée, appuyez sur cette touche pour mesurer la largeur de la zone entre le bord du tissu et la couture et régler la caméra pour la couture en bordure.	162
⑪		Touche de récupération	Appuyez sur cette touche pour récupérer un motif enregistré.	115
⑫		Touche de mémoire manuelle	Modifiez les réglages de points (largeur de zigzag et longueur de point, tension du fil, coupure de fil automatique ou point de renfort automatique, etc.) puis enregistrez-les en appuyant sur cette touche. Vous pouvez enregistrer cinq séries de réglages pour un seul motif de point.	115
⑬		Touche de remise à zéro	Appuyez sur cette touche pour réinitialiser les réglages enregistrés du motif sélectionné.	90-92
⑭		Touche de tension de fil	Affiche le réglage de la tension automatique du fil du motif sélectionné. Vous pouvez utiliser les touches plus et moins pour modifier les réglages de tension de fil.	92
⑮		Touche « sélecteur G/D (L/R Shift) »	Appuyez sur pour décaler le motif de point vers la droite ou sur pour le décaler vers la gauche. Cette fonction n'est pas disponible pour tous les motifs. Seuls les motifs concernés seront décalés. Le réglage par défaut de la machine est mis en surbrillance.	91

N°	Affichage	Nom de la touche	Description	Page
16		Touche de longueur et de largeur de point	Affiche les réglages de largeur de zigzag et de longueur de point du motif sélectionné. Vous pouvez utiliser les touches plus et moins pour modifier la longueur de point et la largeur du zigzag.	90
17		Touche de traçage de la ligne de guidage	Appuyez sur cette touche pour afficher le traçage de la ligne de guidage le long du tracé de la broderie. Celui-ci permet de faciliter la couture de points alignés sur le bord du tissu ou de tout autre traçage sur le tissu.	94
18		Touche de pivotement	Appuyez sur cette touche pour sélectionner la fonction de pivotement. Une fois la fonction de pivotement sélectionnée, arrêtez la machine pour abaisser l'aiguille et lever légèrement le pied-de-biche automatiquement. Le pied-de-biche se baisse automatiquement lors de la reprise de la couture. <ul style="list-style-type: none"> • Si cette touche s'affiche sous la forme , cela indique qu'il est impossible d'utiliser la fonction de pivotement. 	95
19		Touche du coupe-fil automatique	Appuyez sur cette touche pour sélectionner la fonction de coupure de fil automatique. Sélectionnez la fonction de coupure de fil automatique avant de coudre pour que la machine couse automatiquement des points de renfort au début et à la fin de l'ouvrage (selon le motif, il se peut que la machine couse des points inverses) et coupe les fils une fois la couture terminée.	93
20		Touche de point de renfort automatique	Appuyez sur cette touche pour utiliser les points de renfort automatique (couture en marche arrière). Si vous sélectionnez ce réglage avant de coudre, la machine utilisera automatiquement des points de renfort au début et à la fin de la couture (selon le motif, il se peut que la machine couse des points inverses).	85
21		Touche de modification de la couleur de fil	Appuyez sur cette touche pour modifier la couleur du fil affiché à l'écran.	114

■ Écrans de sélection de point

Il existe 6 catégories de points de couture courants.

Points droits/surfilage

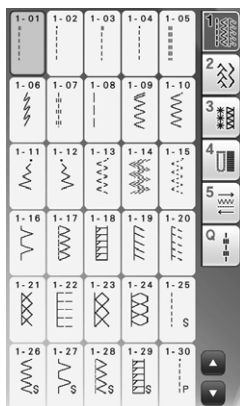

Points décoratifs

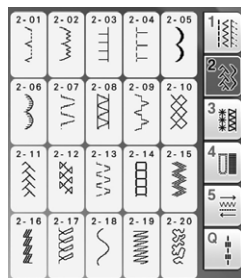

Points à l'ancienne

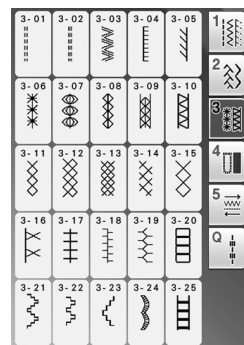

Boutonnieres/Points d'arrêt

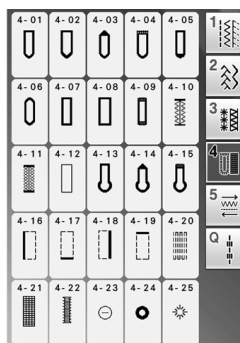

Couture directions multiples

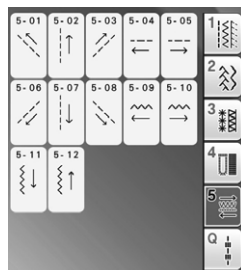

Points quilting (courtepointe)

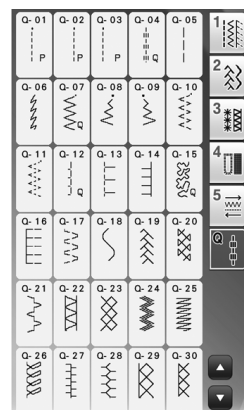



Sélection d'un point

- 1** Mettez la machine sous tension et appuyez sur  pour afficher les points courants.

→ « 1-01 Point droit (Gauche) » ou « 1-03 Point droit (Milieu) » est sélectionné, en fonction du réglage choisi dans l'écran de réglages.

- 2** Utilisez  pour sélectionner la catégorie de votre choix.

- * Appuyez sur  pour afficher l'écran suivant.
- * Appuyez sur  pour afficher l'écran précédent.

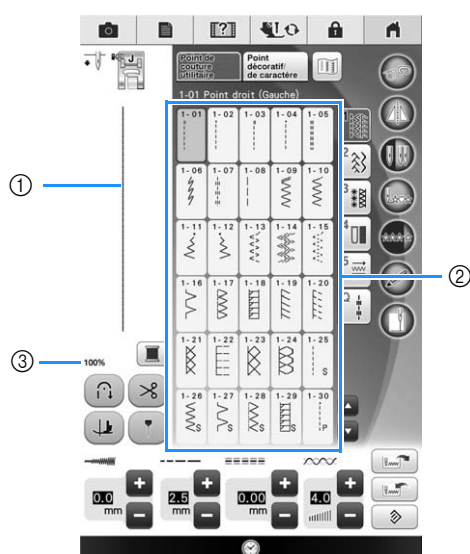

- ① Affichez l'aperçu du point sélectionné
- ② Écran de sélection de point
- ③ Taille d'affichage en %

- 3** Appuyez sur la touche du point que vous souhaitez coudre.

Mémo

- Pour de plus amples détails sur chaque point, reportez-vous à « TABLEAU DE RÉGLAGE DES POINTS » à la fin de ce manuel.

■ Utilisation de la touche d'image en miroir

Selon le type de point de couture courant sélectionné, vous pouvez parfois coudre une image en miroir horizontale du point.

Si  est allumé lorsque vous sélectionnez un point, vous pouvez effectuer une image en miroir du point.

Remarque

- Si  est gris clair lorsque vous sélectionnez un point, vous ne pouvez pas créer une image en miroir horizontale du point sélectionné, en raison du type de point ou du type de pied-de-biche recommandé (également valable pour les boutonsnières, la couture directions multiples, etc.).

Appuyez sur  pour créer une image en miroir horizontale du point sélectionné.

La touche est représentée par  à l'écran.



■ Retour au début du point

Même si vous avez interrompu la couture en cours, vous pouvez revenir au début du motif de point. Cette fonction est utile après l'exécution d'un échantillon ou si la couture est incorrecte.

Appuyez sur  avant de commencer à coudre pour revenir au début de la couture.

- ① Arrêt de la couture
- ② Redémarrage de la couture

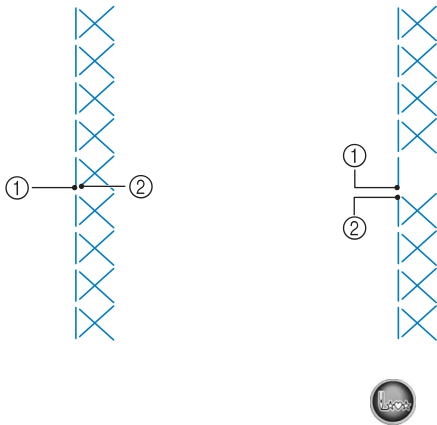

■ Couture en continu/Couture en points uniques

Appuyez sur  pour sélectionner la couture en continu ou la couture en points uniques.

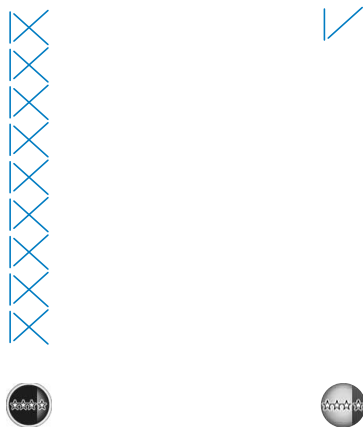

■ Utilisation de la touche d'image

Vous pouvez afficher une image du point sélectionné. Vous pouvez vérifier et modifier les couleurs de l'image à l'écran.

1 Appuyez sur .

→ Une image du point sélectionné s'affiche.

2 Appuyez sur pour modifier la couleur de fil du point à l'écran.

Vous pouvez choisir parmi 4 couleurs : bleu, rouge, noir ou jaune.

* Appuyez sur  pour afficher une image agrandie du point.

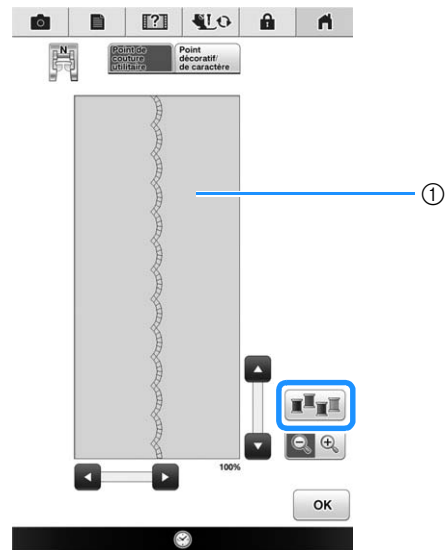

① Écran de point



Mémo

- La couleur change à chaque pression sur .



Remarque

- Si les points sont plus larges ou plus longs que l'écran, appuyez sur les flèches noires pour déplacer le motif de point et avoir une meilleure visibilité.

3 Appuyez sur pour revenir à l'écran initial.

Enregistrement de vos réglages de points

Les réglages de largeur de point zigzag, longueur de point, tension du fil, coupure de fil automatique et points de renfort automatique sont pré-réglés dans la machine pour chaque point. Si vous souhaitez toutefois réutiliser certains réglages ultérieurement pour un point, vous pouvez les modifier de façon à pouvoir les mémoriser pour ce point. Vous pouvez mémoriser cinq séries de réglages pour un seul point.

■ Enregistrement de réglages

1 Sélectionnez un point. (Exemple : )

2 Spécifiez vos réglages préférés.

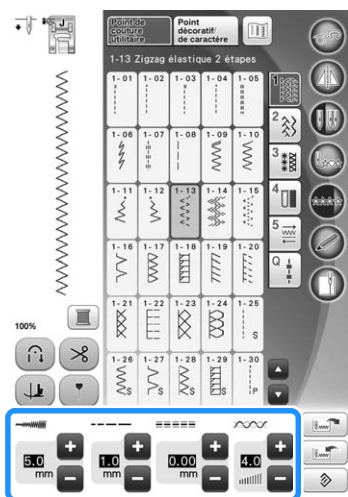

3 Appuyez sur .

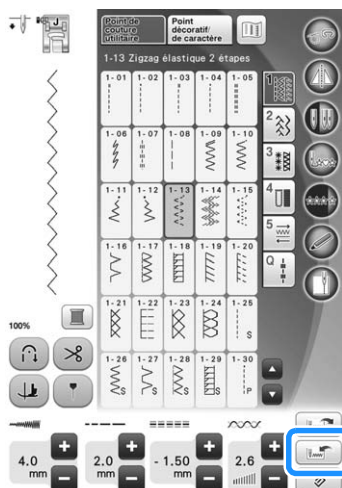

→ Les réglages sont mémorisés et l'écran initial s'affiche automatiquement.

Mémo

- Si vous essayez de mémoriser des réglages alors que 5 séries de réglages sont déjà mémorisées pour un point, le message « Les poches sont pleines. Supprimez un motif. » s'affiche. Fermez le message et supprimez un réglage en vous reportant à la page 115.

■ Récupération des réglages mémorisés

1 Sélectionnez un point.

Mémo

- Lorsqu'un point est sélectionné, les derniers réglages récupérés s'affichent. Les derniers réglages récupérés sont maintenus même si la machine a été mise hors tension ou si un point différent a été sélectionné.

2 Appuyez sur .

3 Appuyez sur la touche numérotée des réglages à récupérer.

- * Appuyez sur  pour revenir à l'écran initial sans récupérer de réglages.

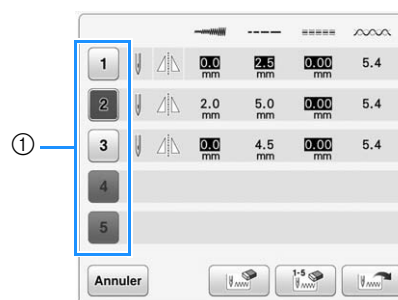





① Touches numérotées

4 Appuyez sur .

→ Les réglages sélectionnés sont récupérés et l'écran initial s'affiche automatiquement.

Mémo

- Pour mémoriser de nouveaux réglages alors que 5 séries de réglages sont déjà mémorisées pour un point, appuyez sur . Appuyez sur la touche numérotée correspondant au réglage à supprimer. Appuyez sur , puis sur  et enfin sur . Le nouveau réglage est enregistré à la place de celui qui vient d'être supprimé.
- Pour supprimer tous les réglages enregistrés, appuyez sur .

COUTURE DES POINTS

Points droits

Point	Nom du point	Pied-de-biche
1-01	Point droit (gauche)	
1-02	Point droit (gauche)	
1-03	Point droit (milieu)	
1-04	Point droit (milieu)	
1-05	Triple point élastique	
1-06	Point élastique	
1-07	Point décoratif	
1-08	Point faufilage	

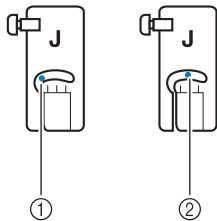

- ① Aiguille à gauche
- ② Aiguille au milieu

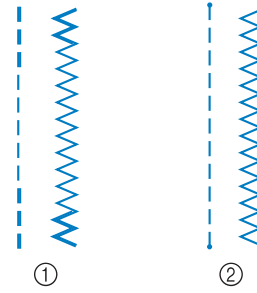

- ① Point inverse
- ② Point de renfort



Mémo

- Si le point sélectionné possède un double signe « || » en haut de l'affichage de la touche, vous pouvez coudre des points inverses en maintenant la touche « Point inverse » enfoncée (reportez-vous à la page 85).
- Si le point sélectionné possède un point « · » en haut de l'affichage de la touche, vous pouvez coudre des points de renfort en maintenant la touche « Point de renfort » enfoncée.

1 Sélectionnez un point.

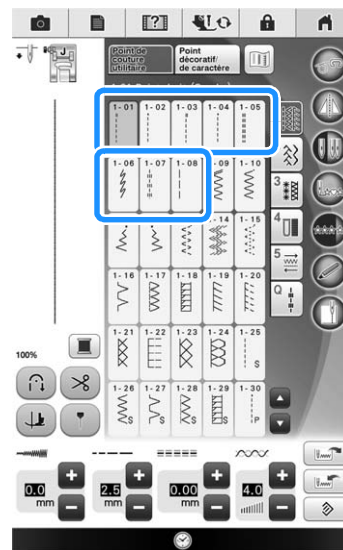

2 Fixez le pied-de-biche « J ».

- * Fixez le pied-de-biche « N » lorsque vous sélectionnez



- 3** Tenez l'extrémité du fil et le tissu de votre main gauche et faites tourner le volant de votre main droite pour introduire l'aiguille dans le tissu.

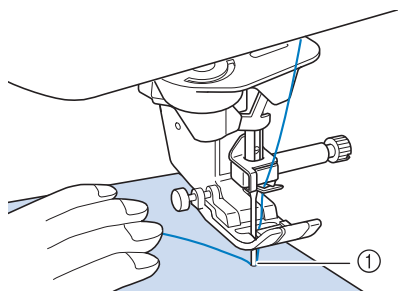

① Point de démarrage de la couture

- 4** Abaissez le pied-de-biche et maintenez la touche « Point inverse » ou « Point de renfort » enfoncée pour coudre 3 ou 4 points.

→ La machine coud des points inverses ou de renfort.

- 5** Appuyez sur la touche « Marche/Arrêt » pour commencer à coudre.

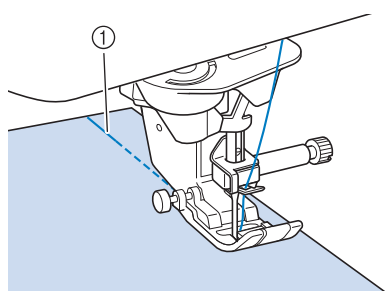

① Points inverses ou de renfort

→ La machine commence à coudre lentement.

⚠ ATTENTION

- Pendant la couture, veillez à ce que l'aiguille ne touche pas une épingle placée pour maintenir le tissu ou tout autre objet. Le fil risquerait de s'emmêler ou l'aiguille pourrait casser et vous blesser.

- 6** Une fois le travail de couture terminé, maintenez la touche « Point inverse » ou « Point de renfort » enfoncée pour coudre 3 ou 4 points inverses ou de renfort à la fin de la couture.

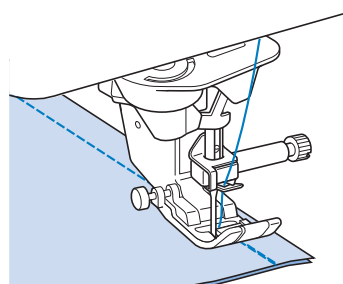

- 7** Une fois les points cousus, appuyez sur la touche « Coupe-fil » pour couper les fils.

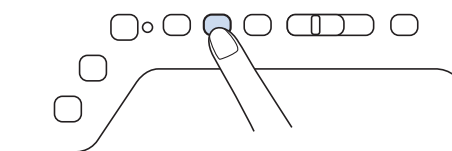

📖 Mémo

- Lorsque la touche de coupe de fil automatique et celle de point de renfort automatique sont sélectionnées à l'écran, la machine effectue automatiquement des points inverses ou de renfort au début de la couture lorsque vous appuyez sur la touche « Marche/Arrêt ». Appuyez sur la touche « Point inverse » ou « Point de renfort » pour coudre des points inverses ou de renfort et pour couper automatiquement le fil à la fin de la couture.

■ Modification de la position de l'aiguille (points avec aiguille à gauche ou au milieu uniquement)

Lorsque vous sélectionnez des motifs de points avec aiguille à gauche ou au milieu, vous pouvez utiliser les touches **-** et **+** de l'écran de largeur du point pour modifier la position de l'aiguille. Réglez la distance entre le bord droit du pied-de-biche et l'aiguille en fonction de la largeur du point et, pendant la couture, alignez le bord du pied-de-biche avec le bord du tissu pour obtenir une finition parfaite.

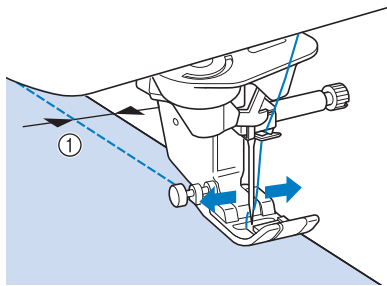

① Largeur du point

Exemple : Points avec aiguille à gauche/au milieu

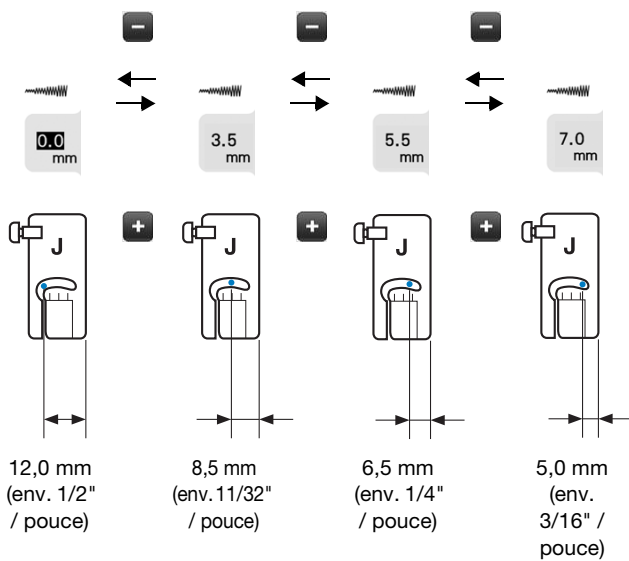

■ Alignement du tissu sur un repère de la plaque à aiguille ou du capot du compartiment à canette (avec repère)

Lors de la couture, alignez le bord du tissu avec le repère de 16 mm (env. 5/8" / pouce) sur la plaque à aiguille ou sur le capot du compartiment à canette (avec repère), en fonction du positionnement de l'aiguille (points avec aiguille à gauche ou au milieu uniquement).

Pour les points avec aiguille à gauche (Largeur du point : 0,0 mm)

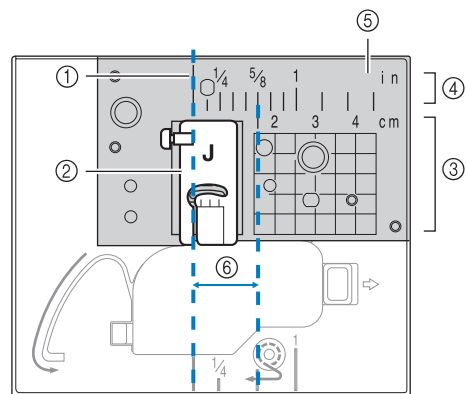

- ① Couture
- ② Pied-de-biche
- ③ Centimètres
- ④ " / Pouces
- ⑤ Plaque à aiguille
- ⑥ 16 mm (5/8" / pouce)

Pour les points avec aiguille au milieu (centre) (Largeur du point : 3,5 mm)

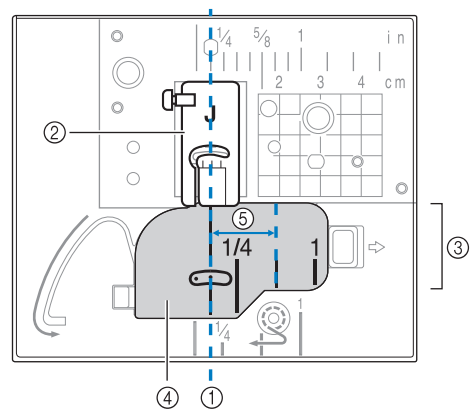

- ① Couture
- ② Pied-de-biche
- ③ " / Pouces
- ④ Capot du compartiment à canette (avec repère)
- ⑤ 16 mm (5/8" / pouce)

■ Alignement du tissu sur le pied d'alignement pour couture verticale « V »

Cousez en maintenant le côté droit du tissu aligné sur le repère souhaité du pied d'alignement pour couture verticale « V ».

Vous pouvez également utiliser le pied d'alignement pour couture verticale « V » pour régler automatiquement une largeur de point à l'aide de la caméra intégrée (reportez-vous à la page 162).

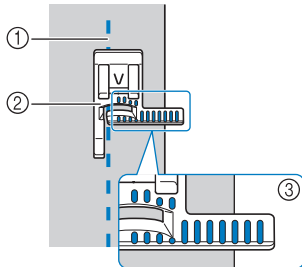

- ① Couture
- ② Pied d'alignement pour couture verticale « V »
- ③ Repères

■ Utilisation de la plaque à aiguille du point droit et du pied pour point droit

Utilisez la plaque à aiguille du point droit et le pied pour point droit pour coudre des points droits uniquement (points avec aiguille au milieu). Utilisez la plaque à aiguille du point droit et le pied pour point droit pour coudre des tissus fins ou de petites pièces qui ont tendance à glisser dans le trou de la plaque à aiguille normale pendant la couture. Le pied pour point droit est parfait pour réduire les risques de fronces sur tissus légers. La petite ouverture au niveau du pied supporte le tissu lorsque l'aiguille le traverse.

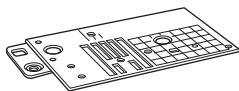
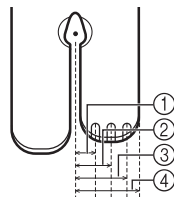

- ① 2,25 mm (1/8" / pouce)
- ② 4,25 mm (3/16" / pouce)
- ③ 6,25 mm (1/4" / pouce)
- ④ 8,5 mm (5/16" / pouce)

⚠ ATTENTION

- Utilisez toujours le pied pour point droit en combinaison avec la plaque à aiguille du point droit.

- 1 Appuyez sur la touche « Positionnement aiguille » pour relever l'aiguille et mettez la machine hors tension, ou appuyez sur  pour déverrouiller l'ensemble des touches et des boutons.

- 2 Retirez l'aiguille et le support du pied-de-biche (reportez-vous aux pages 71 à 75).

- 3 Retirez le plateau ou l'unité de broderie si l'un d'eux est attaché.

- 4 Saisissez les deux côtés du capot de la plaque à aiguille, puis faites-le glisser vers vous.

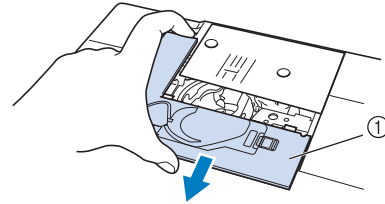

- ① Capot de la plaque à aiguille

- 5 Saisissez le logement de la canette et retirez-le.

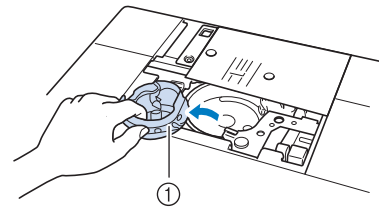

- ① Boîtier de canette

- 6 Utilisez le tournevis à têtes multiples fourni avec la machine pour dévisser et retirer la plaque à aiguille normale.

- * Réglez le tournevis à têtes multiples sur « 2 ». (reportez-vous à la page 24)

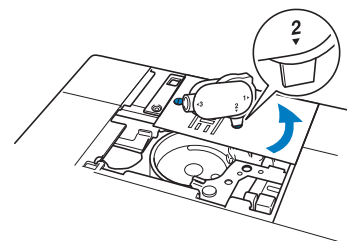

- 7 Placez la plaque à aiguille du point droit et fixez-la à l'aide du tournevis à têtes multiples.

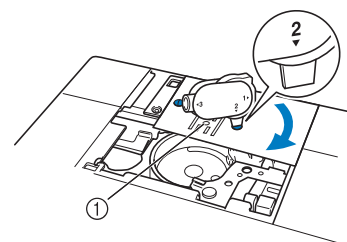

- ① Trou arrondi



Remarque

- Alignez les deux trous de vis de la plaque à aiguille sur ceux de la machine. Serrez les vis de la plaque à aiguille à l'aide du tournevis à têtes multiples fourni avec la machine.

8 Insérez le boîtier de canette dans sa position d'origine, puis fixez le capot de plaque à aiguille.

9 Après avoir réinstallé le capot de la plaque à aiguille, sélectionnez l'un des points droits.



Remarque

- Si vous sélectionnez d'autres points, un message d'erreur s'affiche.



Mémo

- En cas d'utilisation de la plaque à aiguille du point droit, la plupart des points droits deviennent des points avec aiguille au milieu. Si vous sélectionnez un point droit non compatible avec l'utilisation de la plaque à aiguille du point droit, un message d'erreur, vous invitant à ne pas utiliser ce point, s'affiche. Vous ne pouvez pas modifier la position de l'aiguille à l'aide de l'écran Largeur.
- Bloquez toujours la plaque à aiguille avant d'insérer le boîtier de canette dans sa position d'origine.

⚠ ATTENTION

- Tournez lentement le volant vers vous (sens inverse des aiguilles d'une montre) avant de coudre et vérifiez que l'aiguille n'entre pas en contact avec le pied pour point droit et la plaque à aiguille du point droit.

10 Insérez l'aiguille, puis fixez le pied pour point droit.

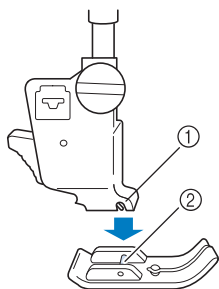

- ① Encoche
- ② Crochet

11 Appuyez sur **LU** pour déverrouiller toutes les touches et boutons, puis commencez à coudre.

- * Une fois les points cousus, veillez à retirer la plaque à aiguille du point droit et le pied pour point droit et à réinstaller la plaque à aiguille normale, le capot de la plaque à aiguille et le pied-de-biche « J ».



Mémo

- Pour éviter les fronces sur tissus légers, utilisez une aiguille fine, de taille 75/11, et un point court. Sur les tissus plus lourds, utilisez une aiguille plus grosse, de taille 90/14, et des points plus longs.

■ Point faulilage

1 Sélectionnez **1-08** et fixez le pied-de-biche « J ».

2 Maintenez la touche « Point inverse » ou « Point de renfort » enfoncée pour coudre 4 points de renfort, puis appuyez sur la touche « Marche/Arrêt » pour continuer à coudre.



Mémo

- Si vous utilisez le point de faulilage pour la création de fronces, n'utilisez pas de point de renfort au début; relevez le pied-de-biche, faites tourner le volant vers vous (sens inverse des aiguilles d'une montre), tirez sur le fil de la canette, puis tirez une certaine longueur de fil supérieur et de canette depuis l'arrière de la machine.
- Vous pouvez régler la longueur du point entre 5 mm (env. 3/16" / pouce) et 30 mm (env. 1-3/16" / pouce)



- ① Entre 5 mm (env. 3/16" / pouce) et 30 mm (env. 1-3/16" / pouce)

3 Cousez tout en maintenant le tissu droit.

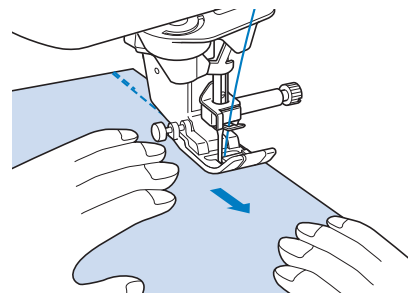

4 Terminez le faulilage par des points de renfort.

Création de pinces

- 1 Sélectionnez  et fixez le pied-de-biche « J ».
- 2 Cousez un point inverse au début de la pince, puis cousez en partant de l'extrémité la plus large vers l'autre sans tirer sur le tissu.

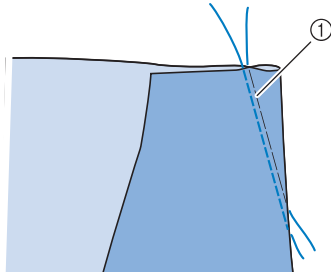

① Point faulage

- 3 Coupez le fil à la fin de la couture en laissant 50 mm (env. 1-15/16" / pouce), puis nouez les deux extrémités.
- * Ne cousez pas de point inverse à la fin de la couture.

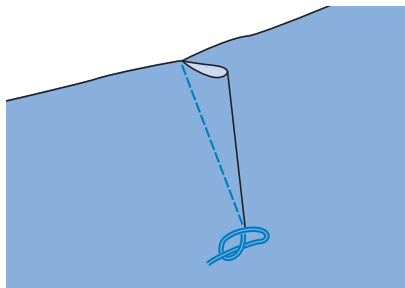

- 4 Insérez les extrémités du fil dans la pince à l'aide d'une aiguille pour couture à la main.

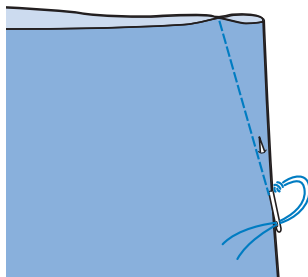

- 5 Repassez la pince sur un côté pour l'aplanir.

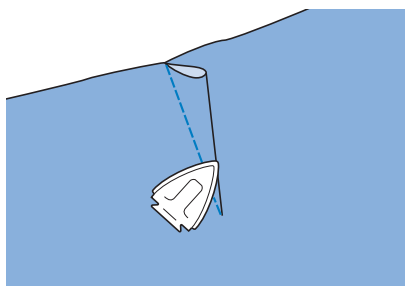



Création de fronces

À utiliser sur la taille des jupes, les manches de chemises, etc.

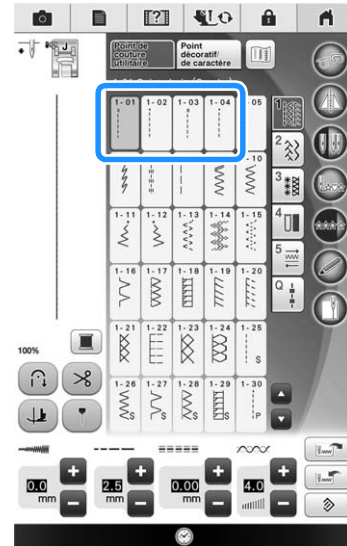
- 1 Sélectionnez un point droit et fixez le pied-de-biche « J ».



- 2 Réglez la longueur du point sur 4,0 mm (env. 3/16" / pouce) et la tension du fil sur environ 2,0 (tension faible).

* Si vous appuyez sur  après avoir appuyé sur  puis sur , la longueur du point est automatiquement réglée sur 4,0 mm (env. 3/16" / pouce) et la tension du fil sur 2,0.

- 3 Tirez le fil de la canette et le fil supérieur de 50 mm (env. 1-15/16" / pouce) (reportez-vous à la page 61).

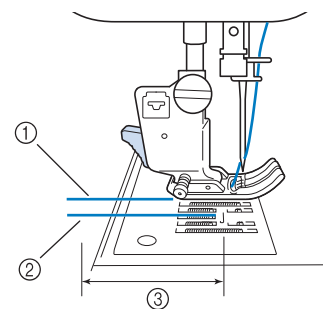

- ① Fil supérieur
- ② Fil de la canette
- ③ Environ 50 mm (env. 1-15/16" / pouce)

- 4** Cousez deux rangées de points droits parallèles à la ligne de couture, puis coupez l'excédent de fil en laissant 50 mm (env. 1-15/16" / pouce).

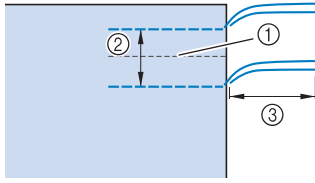

- ① Ligne de couture
- ② 10 à 15 mm (env. 3/8 à 9/16" / pouce)
- ③ Environ 50 mm (env. 1-15/16" / pouce)

- 5** Tirez sur les fils de canette pour obtenir la quantité nécessaire pour les fronces, puis nouez les fils.

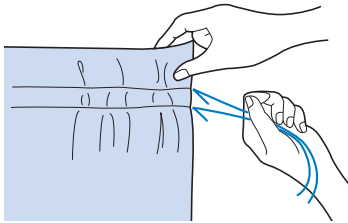

- 6** Repassez les fronces pour les aplanir.

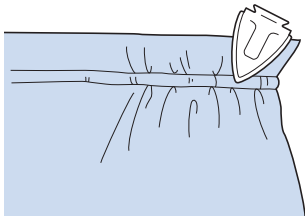

- 7** Cousez sur la ligne de couture et retirez le point faufilage.

Couture rabattue

Permet le renforcement des coutures et une finition nette des bords.

- 1** Sélectionnez  et fixez le pied-de-biche « J ».
- 2** Cousez la ligne de finition, puis coupez la moitié du rabat du côté du rabattement de la couture.

* Si les fonctions de coupure de fil automatique et de points de renfort automatique sont prédéfinies, des points inverses sont automatiquement cousus au début de la couture. Appuyez sur la touche « Point de renfort » pour coudre un point de renfort et pour couper automatiquement le fil à la fin de la couture.

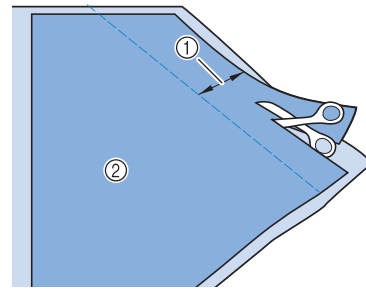

- ① Environ 12 mm (env. 1/2" / pouce)
- ② Envers

- 3** Rabattez le tissu le long de la ligne de finition.

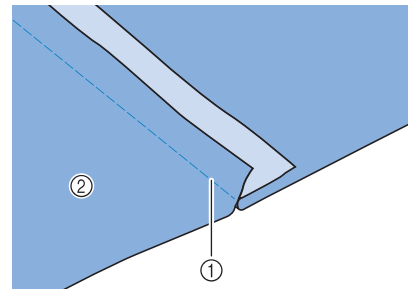

- ① Ligne de finition
- ② Envers

- 4** Posez les deux rabats du côté du rabat le plus court (coupé) et repassez-les.

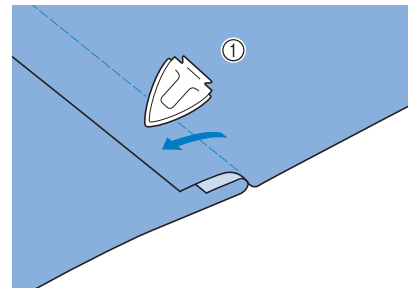

- ① Envers

- 5** Pliez le rabat le plus long autour du plus court et cousez le bord du pli.

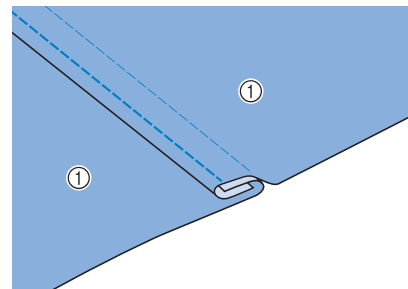

- ① Envers

Couture rabattue terminée

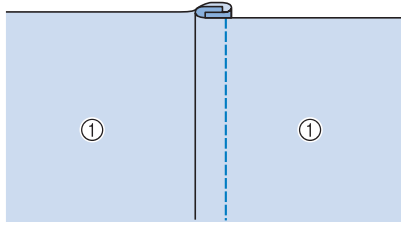

① Endroit

Plis

1 Marquez les plis sur l'envers du tissu.

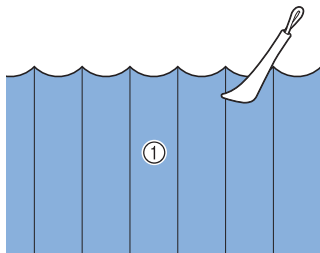

① Envers

2 Retournez le tissu et ne repassez que les zones pliées.

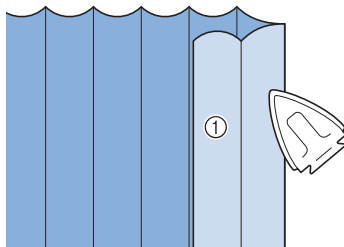

① Endroit

3 Sélectionnez  et fixez le pied-de-biche « 1 ».

4 Cousez un point droit le long du pli.

* Si les fonctions de coupe de fil automatique et de points de renfort automatique sont prédéfinies, des points inverses sont automatiquement cousus au début de la couture. Appuyez sur la touche « Point de renfort » pour coudre un point de renfort et pour couper automatiquement le fil à la fin de la couture.

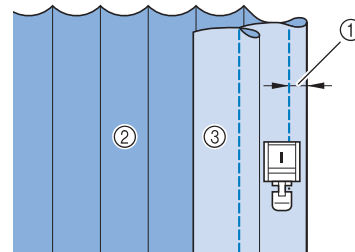

- ① Largeur du pli
- ② Envers
- ③ Endroit

5 Repassez les plis dans le même sens.

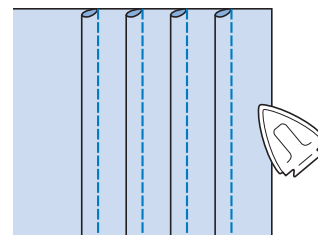

3

Points de couture courants









Points zigzag

Les points zigzag sont utiles pour le surfilage, les appliqués, les patchworks et beaucoup d'autres ouvrages.

Sélectionnez un point et fixez le pied-de-biche « J ».

Si le point sélectionné possède un double signe « II » en haut de l'affichage de la touche, vous pouvez coudre des points inverses en maintenant la touche « Point inverse » enfoncée. (reportez-vous à la page 85)

Si le point sélectionné possède un point « · » en haut de l'affichage de la touche, vous pouvez coudre des points de renfort en maintenant la touche « Point de renfort » enfoncée (reportez-vous à la page 85).

Point	Nom du point	Pied-de-biche
	Point zigzag	
	Point zigzag	
	Point zigzag (droite)	
	Point zigzag (gauche)	

1 Sélectionnez un point.

2 Fixez le pied-de-biche « J ».

■ Surfilage (à l'aide d'un point zigzag)

Effectuez le surfilage le long du bord du tissu tout en positionnant le point de chute de l'aiguille à droite et juste à l'extérieur du bord du tissu.

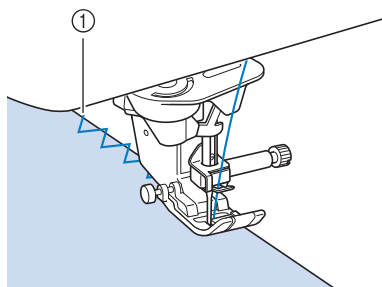

① Point de chute de l'aiguille

■ Appliqué (à l'aide d'un point zigzag)

Fixez la pièce d'appliqué à l'aide d'un spray adhésif temporaire ou d'un point faufilage, puis cousez-le.

* Cousez le point zigzag tout en positionnant le point de chute de l'aiguille à droite et juste à l'extérieur du bord du tissu.

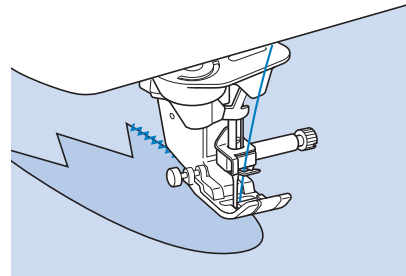

■ Patchwork (pour piqué fantaisie)

Repliez la largeur souhaitée du tissu et positionnez-la au-dessus du tissu inférieur, puis cousez de façon à ce que le point assemble les deux morceaux de tissu.

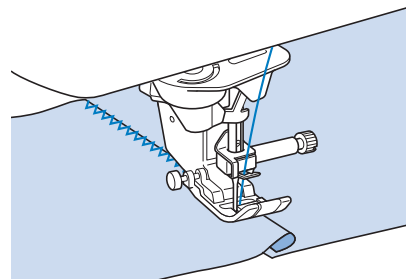

■ Couture de lignes courbes (à l'aide d'un point zigzag)

Diminuez la longueur du point pour obtenir un point fin. Cousez lentement tout en gardant les coutures parallèles au bord du tissu et en guidant celui-ci le long de la courbe.

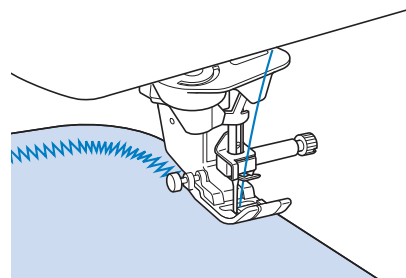

■ Capot du compartiment à canette avec guide cordon (à l'aide d'un point zigzag)

- 1 Retirez le capot du compartiment à canette de la machine (reportez-vous à la page 59).
- 2 Enfilez le fil de guipage dans le trou du capot du compartiment à canette avec guide cordon en partant du haut vers le bas. Positionnez le fil dans l'encoche à l'arrière du capot de compartiment à canette avec guide cordon.

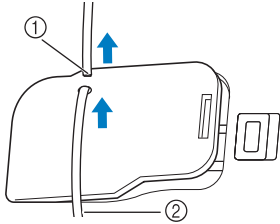

- ① Encoche
② Fil de guipage

- 3 Remplacez le capot du compartiment à canette avec guide cordon en veillant à ce que le fil de guipage puisse être acheminé librement.

* Veillez à ce qu'aucun obstacle n'entrave l'acheminement du fil.

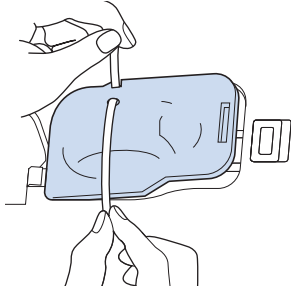

- 4 Réglez la largeur du zigzag entre 2,0 et 2,5 mm (env. 1/16 - 3/32" / pouce).
- 5 Fixez le pied-de-biche « N ».
- 6 Placez le tissu au-dessus du cordon, l'endroit vers le haut, et le cordon sous le pied-de-biche vers l'arrière de la machine.

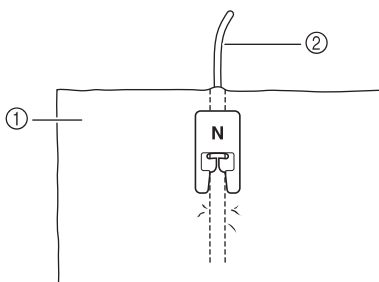

- ① Tissu (endroit)
② Fil de guipage

- 7 Abaissez le pied-de-biche et commencez à coudre pour faire une finition décorative.

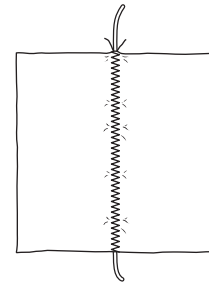

Points zigzag élastiques

Utilisez des points zigzag élastiques pour la fixation de rubans, le surfilage, le reprisage ou de nombreux autres ouvrages.

Point	Nom du point	Pied-de-biche
1-13	Zigzag élastique 2 étapes	J
1-14	Zigzag élastique 2 étapes	J
1-15	Zigzag élastique 3 étapes	J

- 1 Sélectionnez un point.
- 2 Fixez le pied-de-biche « J ».

■ Fixation passepoil

Tout en étirant le ruban, cousez-le sur le tissu.

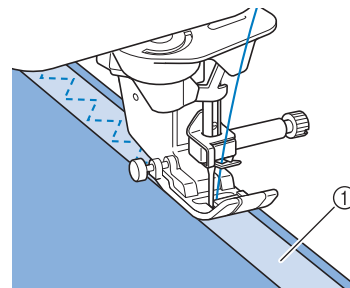

- ① Ruban

■ Surfilage

Utilisez ce point pour effectuer un surfilage sur le bord de tissus élastiques. Effectuez le surfilage le long du bord du tissu tout en positionnant le point de chute de l'aiguille à droite et juste à l'extérieur du bord du tissu.

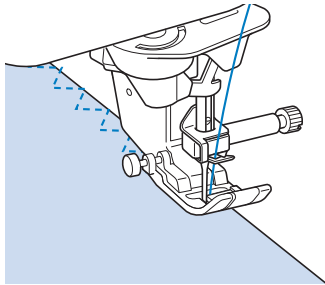

Surfilage

Pour les extrémités des coutures de jupes ou de pantalons et pour celles des coupons. En fonction du type de point de surfilage sélectionné, utilisez le pied-de-biche « G » ou « J » ou le couteau raseur.

■ Surfilage à l'aide du pied-de-biche « G »

Point	Nom du point	Pied-de-biche
1-16 	Point surfilage	
1-17 	Point surfilage	
1-18 	Point surfilage	

1 Sélectionnez un point et fixez le pied-de-biche « G ».

2 Abaissez le pied-de-biche afin que son guide se trouve exactement contre le bord du tissu.

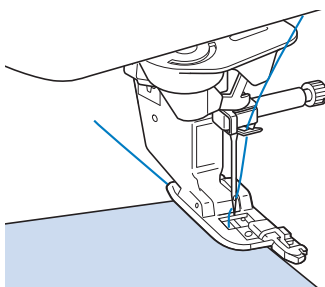

3 Cousez le long du guide du pied-de-biche.

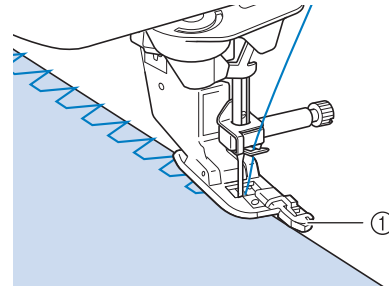

① Guide

⚠ ATTENTION

- Une fois la largeur de point réglée, tournez le volant vers vous (sens inverse des aiguilles d'une montre). Assurez-vous que l'aiguille ne touche pas le pied-de-biche. Si l'aiguille touche le pied-de-biche, elle risque de se casser et de vous blesser.

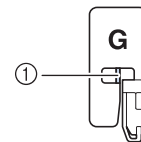

① L'aiguille ne doit pas toucher la barre centrale

- Si le pied-de-biche est relevé au maximum, l'aiguille risque de le toucher.

4 Appuyez sur la touche « Marche/Arrêt » pour arrêter de coudre lorsque vous avez terminé et relevez le pied-de-biche et l'aiguille pour retirer le tissu en le tirant vers l'arrière.

⚠ ATTENTION

- Tirez le tissu vers l'arrière de la machine une fois la couture terminée. En tirant le tissu vers l'avant ou le côté, la barre centrale du pied-de-biche « G » risque de casser.

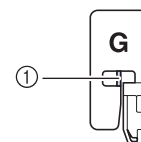

① Barre centrale

■ Surfilage à l'aide du pied-de-biche

« J »

Point	Nom du point	Pied-de-biche
1-19	Point surfilage	
1-20	Point surfilage	
1-21	Point surfilage	
1-22	Point surfilage	
1-23	Faufilage diamant simple	
1-24	Faufilage diamant simple	

- 1 Sélectionnez un point et fixez le pied-de-biche « J ».
- 2 Cousez avec l'aiguille dépassant légèrement du tissu.

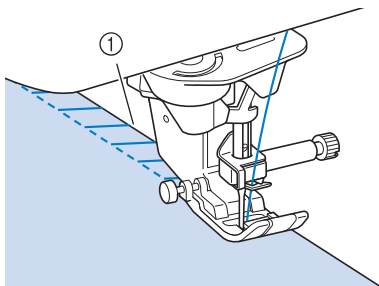

① Point de chute de l'aiguille



Remarque

- Vous pouvez appliquer des réglages précis pour le point sur le tissu à l'aide de la touche « sélecteur G/D (L/R Shift) ». Avant de commencer votre ouvrage, veillez à coudre quelques points d'essai dans les mêmes conditions que l'ouvrage réel.



Mémo

- Pour obtenir de meilleurs résultats lors de la couture de tissus élastiques, diminuez la pression du pied-de-biche.

■ Surfilage à l'aide du couteau raseur (vendu séparément)

Vous pouvez effectuer le surfilage tout en coupant le tissu à l'aide du couteau raseur.

⚠ ATTENTION

- Les points recommandés sont indiqués par un « S » dans le coin inférieur droit. Assurez-vous par conséquent de sélectionner l'un des points mentionnés dans la liste ci-dessous. Si vous utilisez un autre point, l'aiguille risque de toucher le pied-de-biche, de se casser et de vous blesser.



Remarque

- Enfilez l'aiguille manuellement lorsque vous utilisez le couteau raseur ou fixez ce dernier uniquement après avoir enfilé l'aiguille à l'aide de la touche « Enfilage automatique ».

Point	Nom du point	Pied-de-biche
1-25	Avec couteau raseur	
1-26	Avec couteau raseur	
1-27	Avec couteau raseur	
1-28	Avec couteau raseur	
1-29	Avec couteau raseur	

- 1 Sélectionnez un point.
- 2 Suivez les étapes de la page 70 pour retirer le pied-de-biche.
- 3 Enfilez l'aiguille (reportez-vous à la page 62).

- 4** Positionnez la fourche du levier de commande du couteau raseur autour de la vis du support de l'aiguille.

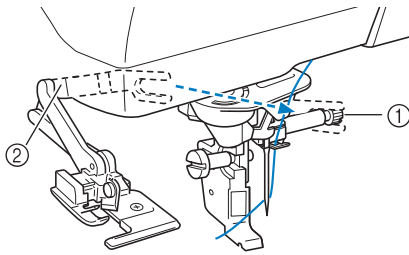

- ① Vis du support de l'aiguille
- ② Levier de commande

Mémo

- Vérifiez que la fourche du levier de commande est fixée fermement à la vis.

- 5** Positionnez le couteau raseur en alignant son crochet sur l'encoche du support du pied-de-biche, puis abaissez le pied-de-biche.

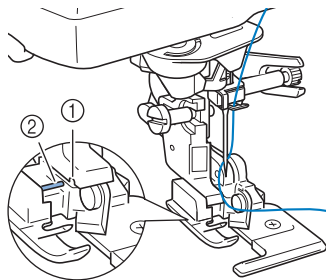

- ① Encoche du support du pied-de-biche
 - ② Crochet
- Le couteau raseur est fixé.

- 6** Levez le pied-de-biche et faites sortir un long morceau du fil supérieur. Faites-le passer sous le pied-de-biche et sortez-le dans la direction d'entraînement du tissu.

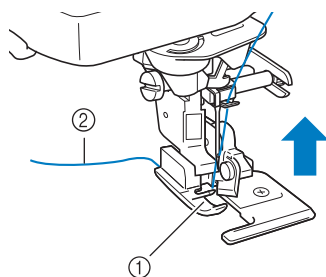

- ① Pied-de-biche
- ② Fil supérieur

- 7** Faites une entaille d'environ 20 mm (env. 3/4" / pouce) dans le tissu.

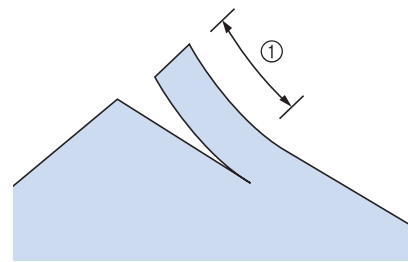

- ① 20 mm (env. 3/4" / pouce)

- 8** Placez le tissu de sorte que le côté droit de l'entaille soit au-dessus de la plaque du guide et le côté gauche de l'entaille sous le pied-de-biche.

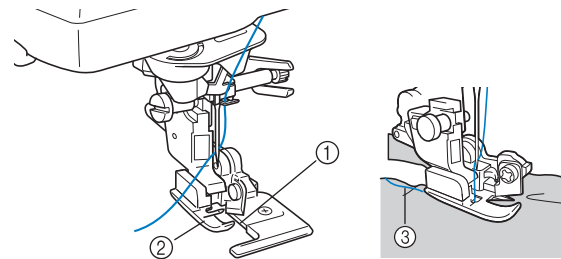

- ① Plaque du guide (couteau inférieur)
- ② Pied-de-biche
- ③ Fil supérieur

Mémo

- Si le tissu n'est pas positionné correctement, il ne sera pas coupé.

- 9** Abaissez le pied-de-biche et commencez.

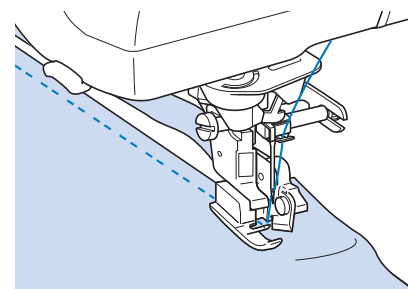

→ Un rabat est coupé pendant la couture.

- Lorsque vous utilisez le couteau raseur, cousez à vitesse lente à moyenne, sans toucher les couteaux ni le levier de commande du couteau raseur pour éviter tout dommage matériel ou blessure.

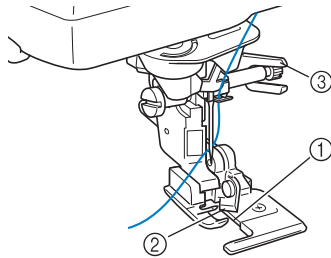

- ① Plaque du guide (couteau inférieur)
- ② Couteau supérieur
- ③ Levier de commande



Remarque

- Si vous avez réglé la largeur de point, tournez le volant vers vous (sens inverse des aiguilles d'une montre). Assurez-vous que l'aiguille ne touche pas le couteau raseur. Si l'aiguille touche le couteau raseur, elle risque de se casser.

■ Couture de points droits avec utilisation du couteau raseur (vendu séparément)

La marge de la couture doit mesurer 5 mm environ (env. 3/16" / pouce).

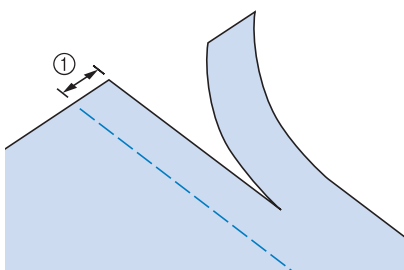

① Marge de couture

Mémo

- Le tissu n'est pas coupé si le tissu entier est simplement étalé sous la plaque du guide du pied-de-biche. Positionnez le tissu comme indiqué à l'étape 8 de la section précédente et commencez à coudre.

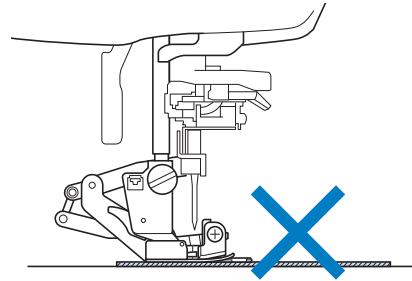





































































































- Il est possible de couper une épaisseur de jean d'environ 350 g (13 oz).
- Nettoyez le couteau raseur après utilisation pour éviter qu'il ne s'encrasse (poussières, fils) à proximité du coupe-fil.
- Au besoin, ajoutez un peu d'huile au bord tranchant du couteau.

Quilting (courtepointe)

Cette machine permet de créer de magnifiques couvertures piquées rapidement et aisément. Lorsque vous créez une couverture piquée, utilisez les deux instruments pratiques que sont la genouillère et la pédale (« Utilisation de la pédale multifonction (uniquement pour les modèles fournis) » à la page 83 et/ou « Utilisation de la genouillère » à la page 96) pour libérer vos mains pour d'autres tâches. Les 30 points quilting (courtepointe) Q-01 à Q-30 et les points de couture courants avec l'indication « P » ou « Q » sur leur touche sont conçus pour le quilting (courtepointe). Les lettres « P » ou « Q » situées au bas de l'affichage de la touche indiquent que ces points sont conçus pour le quilting (courtepointe) (« Q ») et l'assemblage (« P »).

Point	Nom du point	Pied-de-biche	
	Point d'assemblage (milieu)		
	Point d'assemblage (droite)		
	Point d'assemblage (gauche)		
	Quilting (courtepointe) style « à la main » (Milieu)		
	Point faufilage		

Point	Nom du point	Pied-de-biche	
			
	Point élastique		
	Point zigzag quilting (courtepointe) appliqué		
	Point zigzag (droite)		
	Point zigzag (gauche)		
	Zigzag élastique 2 étapes		
	Zigzag élastique 3 étapes		
	Point quilting (courtepointe) appliqué		
	Point bordure replié		
	Point couverture		
	Quilting (courtepointe) pointillé		
	Point surfilage		
	Fixation passepoil		
	Point serpent		
	Point plume		
	Point fagot croisé		
	Point couché		
	Point patchwork double		
	Point smock		
	Point Rick-Rack		

Point	Nom du point	Pied-de-biche	
			
	Point décoratif		
	Point décoratif		
	Couture ourlet		
	Couture ourlet		
	Faufilage diamant simple		
	Point surfilage		
	Point d'assemblage (droite)		
	Point d'assemblage (milieu)		
	Point d'assemblage (gauche)		
	Quilting (courtepointe) style « à la main »		
	Point zigzag quilting (courtepointe) appliqué		
	Point quilting (courtepointe) appliqué		
	Quilting (courtepointe) pointillé		

 **Mémo**



- Lorsqu'un motif de point est sélectionné dans la catégorie Points quilting (courtepointe) (Q-02 à Q-30), il est possible de régler une largeur de point inférieure à celle disponible avec des motifs de points des autres catégories. Par exemple : le point Q-03 présente 57 positions de l'aiguille et le point Q-19 présente 29 sélections de largeur.

 **Remarque**

- La gamme de largeur du réglage de point est uniquement disponible dans la catégorie de point de quilting (courtepointe) « Q ».

■ Assemblage

La couture de deux tissus ensemble s'appelle l'assemblage. Lorsque vous coupez des morceaux pour des carrés de couverture piquée, laissez un rabat de 6,5 mm (env. 1/4" / pouce).

1 Sélectionnez  ou  et fixez le pied-de-biche « J ».

2 Alignez le bord du tissu sur le bord du pied-de-biche et commencez à coudre.

- * Pour coudre un rabat de 6,5 mm (env. 1/4" / pouce) le long du bord gauche du pied-de-biche avec  sélectionné, la largeur doit être réglée sur 5,50 mm (env. 7/32" / pouce).

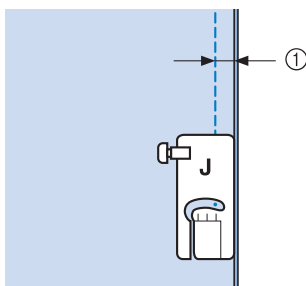

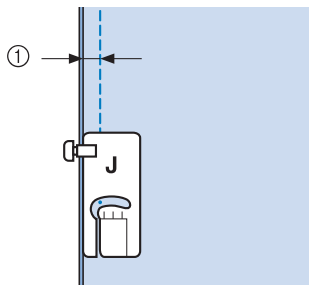

① 6,5 mm (env. 1/4" / pouce)

- * Pour coudre un rabat de 6,5 mm (env. 1/4" / pouce) le long du bord gauche du pied-de-biche avec  sélectionné, la largeur doit être réglée sur 1,50 mm (env. 1/32" / pouce).



① 6,5 mm (env. 1/4" / pouce)

- * Pour modifier l'emplacement de l'aiguille, utilisez  ou  sur l'écran Largeur.



Mémo

- L'utilisation d'un point droit (aiguille au milieu) facilite la couture (reportez-vous à la page 116).
- Si Q-01 (centre, largeur de 3,5 mm) est sélectionné, si le traçage de la ligne de guidage est défini sur 10,0 mm (3,5 mm plus 6,5 mm, près de 1/4" / pouce), vous pouvez coudre un assemblage en vous référant à la ligne de guidage.

■ Quilting (courtepointe)

L'assemblage de la partie supérieure, de la ouate et de la partie inférieure est appelé quilting (courtepointe). Vous pouvez coudre la couverture piquée à l'aide du pied à double entraînement pour éviter que la partie supérieure, la ouate et la partie inférieure ne glissent. Le pied à double entraînement possède une courroie motorisée qui se déplace avec les griffes d'entraînement dans la plaque à aiguille pendant la couture.

Pour réaliser un quilting (courtepointe) en ligne droite, utilisez le pied à double entraînement et la plaque à aiguille du point droit. Sélectionnez toujours un point droit (aiguille au milieu) lorsque vous utilisez la plaque à aiguille du point droit.

1 Sélectionnez ,  ou .

2 Fixez le pied à double entraînement (reportez-vous à la page 72).

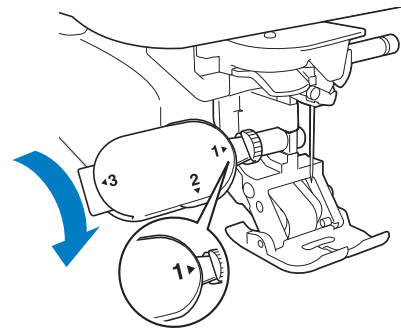

3 Placez une main de chaque côté du pied-de-biche pour maintenir le tissu en place pendant la couture.

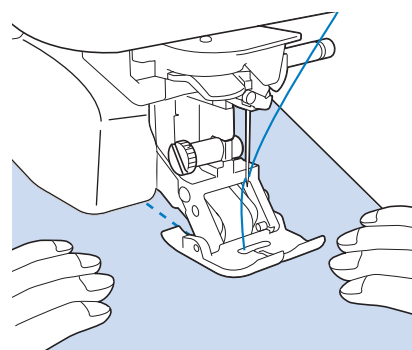

Mémo

- Cousez à vitesse lente ou moyenne.
- Vérifiez toujours que l'endroit du quilting (courtepointe) est bien faufilé avant de commencer à coudre. Vous trouverez sur le marché des aiguilles et fils spécialement conçus pour le quilting (courtepointe) à la machine.

■ Appliqué

- 1 Tracez le motif sur le tissu d'appliqué puis découpez-le en laissant un rabat de 3 à 5 mm (env. 1/8 à 3/16" / pouce).

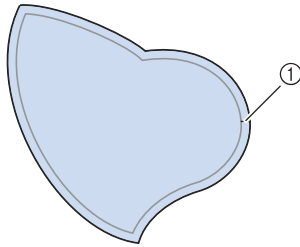

① Rabat : 3 à 5 mm
(env. 1/8 à 3/16" / pouce)

- 2 Placez un morceau de renfort de la taille du dessin de l'appliqué sur le tissu, puis rabattez la marge de couture à l'aide d'un fer à repasser. Coupez les lignes courbes si nécessaires.

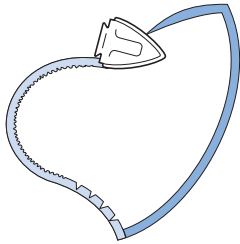

- 3 Retournez l'appliqué et fixez le renfort à l'aide d'épingles ou d'un point faufilage.

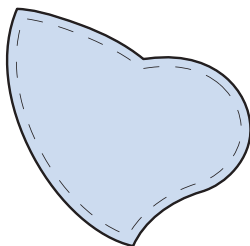

- 4 Sélectionnez  et fixez le pied-de-biche « J ».

- 5 Utilisez le point quilting (courtepointe) appliqué pour fixer l'appliqué. Cousez autour du bord, tout en piquant l'aiguille aussi près du bord que possible.

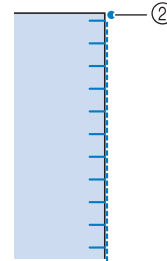
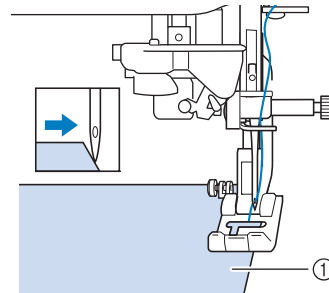
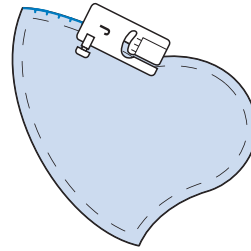

- ① Appliqué
② Point de chute de l'aiguille

⚠ ATTENTION

- Assurez-vous que l'aiguille ne touche pas d'épingles pendant la couture. L'aiguille risque de casser et de vous blesser.

Vous pouvez utiliser la technique d'appliqué pour fixer des motifs d'appliqué tels que les trois dessins ci-dessous.



①

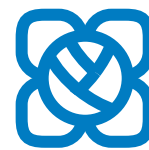

②





③

- ① Assiette de Dresden
② Vitrail
③ Capeline

■ Quilting (courtepointe) avec points plumetis

Pour un meilleur contrôle du tissu, utilisez la pédale pour la couture de points plumetis. Réglez le curseur de contrôle de vitesse pour modifier la largeur du point, afin d'effectuer des changements subtils de largeur du point pendant la couture.

- 1 Fixez la pédale (reportez-vous à la page 83).
- 2 Sélectionnez  et fixez le pied-de-biche « J ».
- 3 Appuyez sur  sur l'écran Longueur pour diminuer la longueur du point.

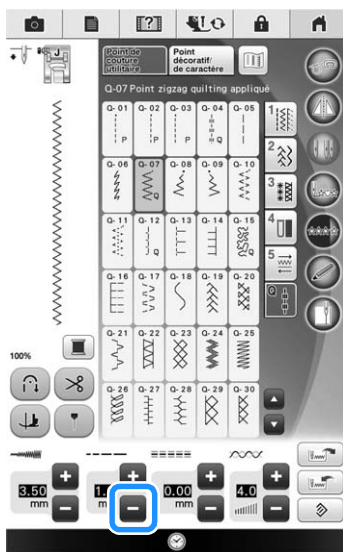

Mémo

- Le réglage varie selon le genre de tissu et l'épaisseur du fil, mais la meilleure longueur pour un point plumetis est de 0,3 à 0,5 mm (env. 1/64 à 1/32" / pouce).

- 4 Appuyez sur  pour utiliser le curseur de contrôle de vitesse pour modifier la largeur du point.
- 5 Réglez « Contrôle de la largeur » sur « ON ».



Mémo

- Vous pouvez utiliser le curseur de contrôle de la vitesse pour régler la largeur du point. Utilisez la pédale pour régler la vitesse de couture.

- 6 Appuyez sur .
 - L'écran initial s'affiche de nouveau.

- 7 Commencez à coudre.
 - * Vous pouvez modifier la largeur du point pendant la couture en déplaçant le curseur de la commande de vitesse de couture. Si vous faites glisser le curseur vers la gauche, la largeur du point diminue. Si vous le faites glisser vers la droite, la largeur du point augmente. La modification de largeur est identique des deux côtés de l'aiguille lorsque celle-ci est au milieu.

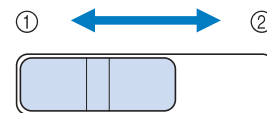

- ① moins large
- ② plus large

Exemple : Modification de la largeur

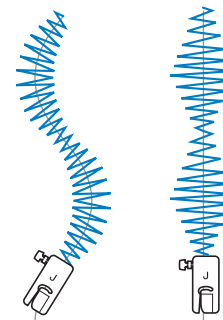

- 8 Une fois la couture terminée, redéfinissez « Contrôle de la largeur » sur « OFF ».

■ Quilting (courtepointe) en mouvement libre

Pour le quilting (courtepointe) en mouvement libre, vous pouvez abaisser les griffes d'entraînement en appuyant sur , de façon à pouvoir déplacer le tissu librement dans toutes les directions.

Pour le quilting (courtepointe) en mouvement libre, utilisez le pied pour quilting (courtepointe) en mouvement libre « C » ou le pied pour quilting (courtepointe) ouvert en mouvement libre « O » en fonction du point sélectionné et réglez la machine sur le mode de couture en mouvement libre. Dans ce mode, le pied-de-biche se relève à la hauteur nécessaire pour la couture en mouvement libre. Nous recommandons de fixer la pédale et de coudre à vitesse constante. Vous pouvez régler la vitesse de couture à l'aide du curseur de contrôle de vitesse figurant sur la machine.

Utilisation du pied pour quilting (courtepointe) en mouvement libre « C »

Utilisez le pied pour quilting (courtepointe) en mouvement libre « C » avec la plaque à aiguille du point droit pour la couture en mouvement libre.

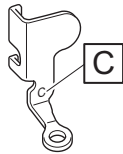





Pied pour quilting (courtepointe) en mouvement libre « C »

ATTENTION

- Le quilting (courtepointe) en mouvement libre permet de contrôler la vitesse d'entraînement du tissu et de la faire correspondre à la vitesse de couture. Si le tissu est déplacé plus rapidement que la vitesse de couture, l'aiguille risque de se casser ou la machine de s'endommager.
- Lorsque vous utilisez le pied pour quilting (courtepointe) en mouvement libre « C », veillez à utiliser la plaque à aiguille du point droit et à coudre avec l'aiguille positionnée au milieu. Si l'aiguille est déplacée dans une position autre que celle du milieu, elle risque de se casser et de vous blesser.

Mémo

- Lorsque vous commencez à coudre, le capteur interne détecte l'épaisseur du tissu et le pied pour quilting (courtepointe) se relève à la hauteur spécifiée sur l'écran de réglages de la machine. Appuyez sur  pour afficher « Haut. p-de-b pr couture en movemnt libre » dans l'écran de réglages. Appuyez sur  ou  pour sélectionner la hauteur à laquelle le pied pour quilting (courtepointe) est relevé au-dessus du tissu. Augmentez le réglage en appuyant sur , par exemple, lorsque vous cousez sur du tissu très extensible, afin de faciliter la couture.



- Pour coudre avec une tension équilibrée, il peut être nécessaire de régler la tension du fil supérieur. Faites un test avec un échantillon de tissu identique à celui de votre choix.

1 Fixez la plaque à aiguille du point droit (reportez-vous à la page 119).

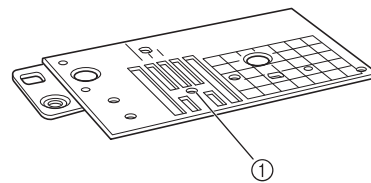

① Trou arrondi

Mémo

- Notez que cette plaque à aiguille présente un orifice rond pour l'aiguille.

2 Sélectionnez ou .

3 Appuyez sur pour régler la machine sur le mode de couture en mouvement libre.

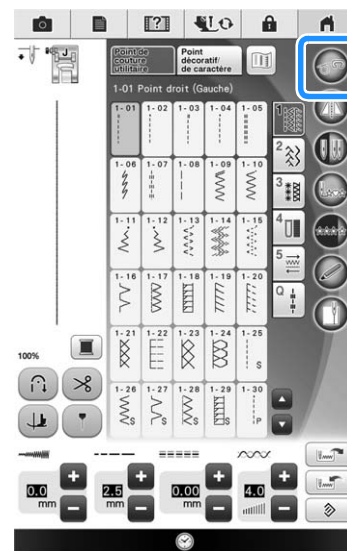

→ La touche est représentée par  à l'écran, le pied pour quilting (courtepointe) se relève à la hauteur nécessaire, puis les griffes d'entraînement sont abaissées pour la couture en mouvement libre.

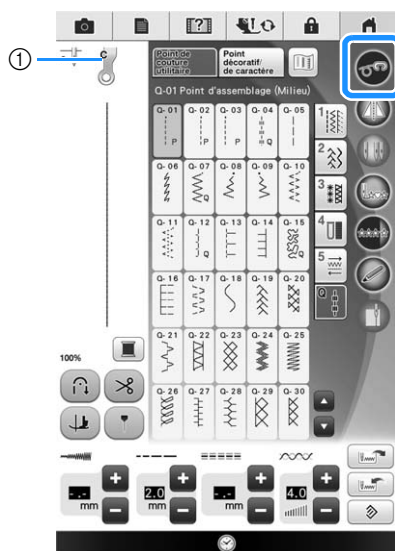

- ① Pied pour quilting (courtepointe) en mouvement libre « C »
- Lorsque le point Q-01 ou 1-31 est sélectionné, le pied pour quilting (courtepointe) en mouvement libre « C » s'affiche dans l'angle supérieur gauche de l'écran.

4 Retirez le support du pied-de-biche (reportez-vous à la page 71).

5 Fixez le pied pour quilting (courtepointe) en mouvement libre « C » à l'avant, la vis du support du pied-de-biche alignée sur l'encoche du pied pour quilting (courtepointe).

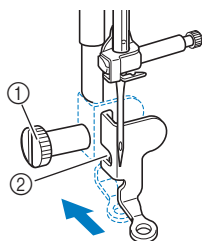

- ① Vis du support du pied-de-biche
- ② Encoche



Remarque

- Veillez à ce que le pied pour quilting (courtepointe) soit fixé correctement et ne soit pas incliné.

6 Avec la main droite, maintenez le pied pour quilting (courtepointe) en place et, de votre main gauche, serrez la vis du support du pied-de-biche à l'aide du tournevis à têtes multiples.

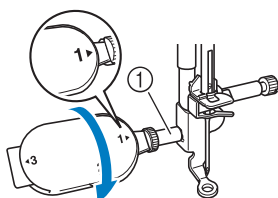

- ① Vis du support du pied-de-biche

⚠ ATTENTION

- Veillez à serrer fermement les vis à l'aide du tournevis à têtes multiples fourni. L'aiguille risque en effet de heurter le pied pour quilting (courtepointe) et de se tordre ou de se casser.

7 Tendez le tissu à l'aide de vos deux mains et déplacez-le à vitesse constante pour coudre des points uniformes d'une longueur d'environ 2,0 à 2,5 mm (env. 1/16 - 3/32" / pouce).

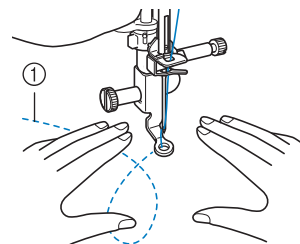

- ① Point

8 Appuyez sur  pour annuler le mode couture en mouvement libre.

- Tournez le volant vers vous (sens inverse des aiguilles d'une montre) pour lever les griffes d'entraînement.

9 Une fois les points cousus, retirez toujours la plaque à aiguille du point droit et le pied-de-biche « C » et réinstallez la plaque à aiguille normale et le capot de la plaque à aiguille.



Remarque

- Le pied pour quilting (courtepointe) ouvert en mouvement libre « O » peut également être utilisé avec la plaque à aiguille du point droit. Nous vous recommandons d'utiliser le pied pour quilting (courtepointe) ouvert en mouvement libre « O » pour la couture en mouvement libre de tissus d'épaisseur inégale.
- En cas d'utilisation de la plaque à aiguille du point droit, tous les points droits deviennent des points avec aiguille au milieu. Vous ne pouvez pas modifier la position de l'aiguille à l'aide de l'écran Largeur.



Mémo

- Les griffes d'entraînement sont normalement relevées pour la couture normale.
- Ne soyez pas découragé par vos premiers résultats. La technique nécessite de la pratique.

Utilisation du pied pour quilting (courtepointe) ouvert en mouvement libre « O »

Le pied pour quilting (courtepointe) ouvert en mouvement libre « O » est utilisé pour le quilting (courtepointe) en mouvement libre avec des points zigzag ou décoratifs, ou pour le quilting (courtepointe) en mouvement libre de lignes droites sur un tissu d'épaisseur inégale. Vous pouvez coudre un certain nombre de points à l'aide du pied pour quilting (courtepointe) ouvert en mouvement libre « O ». Pour de plus amples détails sur les points pouvant être utilisés, reportez-vous au « TABLEAU DE RÉGLAGE DES POINTS » à la fin de ce manuel.

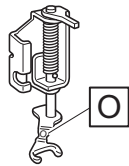

Pied pour quilting (courtepointe) ouvert en mouvement libre « O »



Mémo

- Pour coudre avec une tension équilibrée, il peut être nécessaire de régler la tension du fil supérieur (reportez-vous à la page 92). Faites un test avec un échantillon de tissu pour quilting (courtepointe).

1 Appuyez sur pour régler la machine sur le mode de couture en mouvement libre.

→ La touche est représentée par  à l'écran, le pied pour quilting (courtepointe) se relève à la hauteur nécessaire, puis les griffes d'entraînement sont abaissées pour la couture en mouvement libre.

2 Sélectionnez un point.



Mémo

- Lorsque le point Q-01 ou 1-31 est sélectionné, le pied pour quilting (courtepointe) en mouvement libre « C » s'affiche dans l'angle supérieur gauche de l'écran. Lorsque d'autres points sont sélectionnés, le pied pour quilting (courtepointe) ouvert en mouvement libre « O » s'affiche sur l'écran.

3 Retirez le support du pied-de-biche (reportez-vous à la page 71).

4 Fixez le pied pour quilting (courtepointe) ouvert en mouvement libre « O » en positionnant le crochet du pied pour quilting (courtepointe) au-dessus de la vis du support de l'aiguille et en alignant la partie inférieure gauche du pied pour quilting (courtepointe) sur la barre du pied-de-biche.

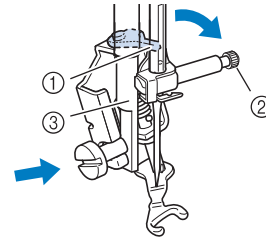

- ① Crochet
- ② Vis du support de l'aiguille
- ③ Barre du pied-de-biche



Remarque

- Veillez à ce que le pied pour quilting (courtepointe) ne soit pas incliné.

5 Avec la main droite, maintenez le pied pour quilting (courtepointe) en place et, de votre main gauche, serrez la vis du support du pied-de-biche à l'aide du tournevis à têtes multiples.

- * Réglez le tournevis à têtes multiples sur « 1 ». (reportez-vous à la page 24)

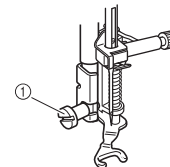

- ① Vis du support du pied-de-biche

⚠ ATTENTION

- Veillez à serrer fermement les vis à l'aide du tournevis à têtes multiples fourni. L'aiguille risque en effet de heurter le pied pour quilting (courtepointe) et de se tordre ou de se casser.

6 Tendez le tissu à l'aide de vos deux mains et déplacez-le à vitesse constante pour coudre des points uniformes d'une longueur d'environ 2,0 à 2,5 mm (env. 1/16 - 3/32" / pouce).

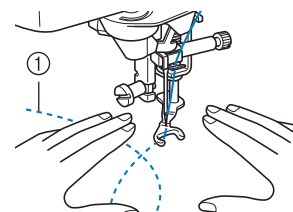

- ① Point

7 Appuyez sur pour annuler le mode couture en mouvement libre.

→ Tournez le volant vers vous (sens inverse des aiguilles d'une montre) pour lever les griffes d'entraînement.

Mémo

- Ne soyez pas découragé par vos premiers résultats. La technique nécessite de la pratique.

■ Quilting (courtepointe) en écho - Utilisation du pied pour quilting (courtepointe) en écho en mouvement libre « E »

Le quilting (courtepointe) en écho consiste à coudre des lignes de quilting (courtepointe) à des distances égales autour d'un motif. Les lignes de quilting (courtepointe), représentant des ondulations faisant écho et s'éloignant du motif, constituent les traits distinctifs de ce style de quilting (courtepointe). Utilisez le pied pour quilting (courtepointe) en écho en mouvement libre « E » pour le quilting (courtepointe) en écho. Utilisez les dimensions du pied-de-biche comme guide pour coudre autour du motif à un intervalle fixe. Nous recommandons de fixer la pédale et de coudre à vitesse constante.

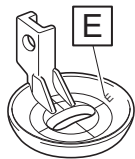

Dimensions du pied pour quilting (courtepointe) en écho en mouvement libre « E »

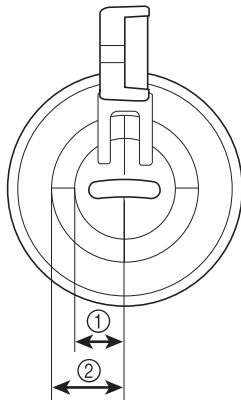





- ① 6,4 mm (env. 1/4" / pouce)
- ② 9,5 mm (env. 3/8" / pouce)

⚠ ATTENTION



- Le quilting (courtepointe) en mouvement libre permet de contrôler la vitesse d'entraînement du tissu et de la faire correspondre à la vitesse de couture. Si le tissu est déplacé plus rapidement que la vitesse de couture, l'aiguille risque de se casser ou la machine de s'endommager.

Mémo

- Lorsque vous commencez à coudre, le capteur interne détecte l'épaisseur du tissu et le pied pour quilting (courtepointe) se relève à la hauteur spécifiée sur l'écran de réglages de la machine. Appuyez sur  pour afficher « Haut. p-de-b pr couture en movemnt libre » dans l'écran de réglages (reportez-vous à la page 33). Appuyez sur  ou  pour sélectionner la hauteur à laquelle le pied pour quilting (courtepointe) est relevé au-dessus du tissu. Augmentez le réglage en appuyant sur , par exemple, lorsque vous cousez sur du tissu très doux, afin de faciliter la couture.



- Pour coudre avec une tension équilibrée, il peut être nécessaire de régler la tension du fil supérieur (reportez-vous à la page 92). Faites un test avec un échantillon de tissu pour quilting (courtepointe).

- 1 Sélectionnez .
- 2 Appuyez sur  pour régler la machine sur le mode de couture en mouvement libre.
 - La touche est représentée par  à l'écran, le pied pour quilting (courtepointe) se relève à la hauteur nécessaire, puis les griffes d'entraînement sont abaissées pour la couture en mouvement libre.
- 3 Suivez les étapes de la page 70 « Retrait du pied-de-biche » pour retirer le pied-de-biche.
- 4 Retirez le support du pied-de-biche (reportez-vous à la page 71) et la vis.
- 5 Positionnez le pied pour quilting (courtepointe) en écho en mouvement libre « E » à gauche de la barre du pied-de-biche en alignant les trous du pied pour quilting (courtepointe) et la barre du pied-de-biche.

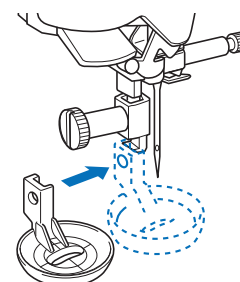

6 Serrez la vis avec le tournevis à têtes multiples fourni.

* Réglez le tournevis à têtes multiples sur « 1 ». (reportez-vous à la page 24)

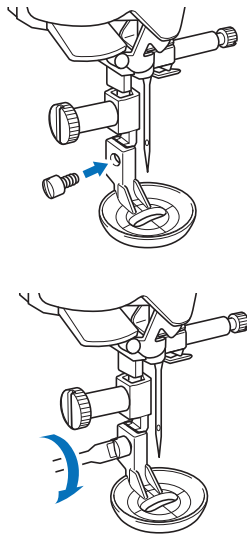

⚠ ATTENTION

- Veillez à serrer fermement les vis à l'aide du tournevis à têtes multiples fourni. L'aiguille risque en effet de heurter le pied pour quilting (courtepointe) et de se tordre ou de se casser.

7 Utilisez les dimensions du pied pour quilting (courtepointe) comme guide pour coudre autour du motif.

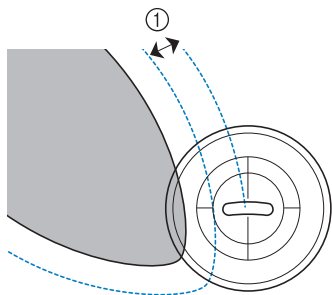
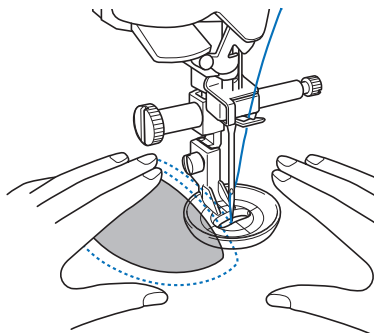

① 6,4 mm (env. 1/4" / pouce)

Projet terminé

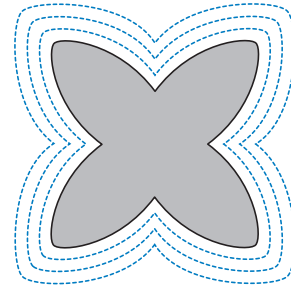





8 Appuyez sur  pour annuler le mode couture en mouvement libre.

→ Tournez le volant vers vous (sens inverse des aiguilles d'une montre) pour lever les griffes d'entraînement.

Points invisibles

Fixez le bas des jupes et pantalons avec des points invisibles. Deux points invisibles différents sont disponibles.

Point	Nom du point	Pied-de-biche
	Point invisible	
	Point invisible élastique	

📖 Mémo

- En cas de pièces trop petites pour glisser sur le bras, ou en cas de longueur insuffisante, le tissu n'est pas entraîné et le résultat risque d'être décevant.

1 Mettez la jupe ou le pantalon sur l'envers.

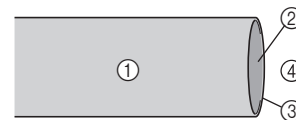

- ① Envers du tissu
- ② Endroit du tissu
- ③ Bord du tissu
- ④ Partie inférieure

2 Repliez le tissu sur le bord souhaité de l'ourlet, puis repassez.

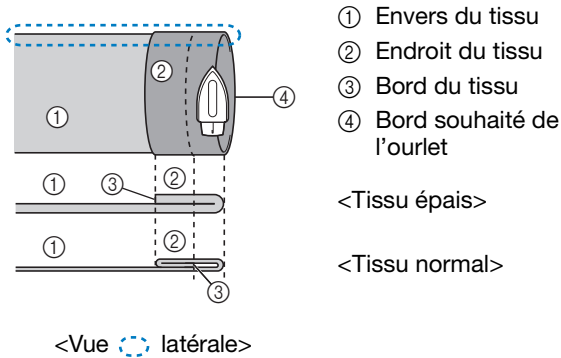

3 Marquez un repère à la craie sur le tissu à environ 5 mm (3/16" / pouce) du bord du tissu, puis faufilez-le.

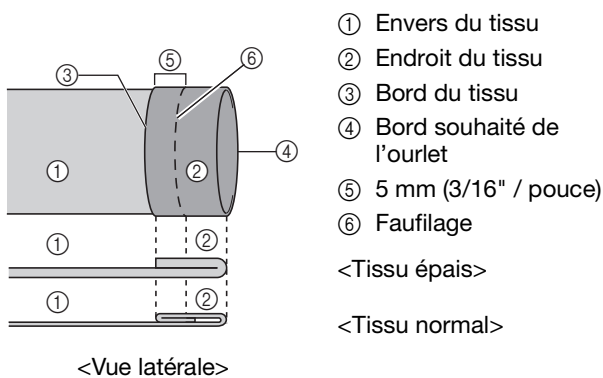

4 Repliez le tissu à l'intérieur le long du faufilage.

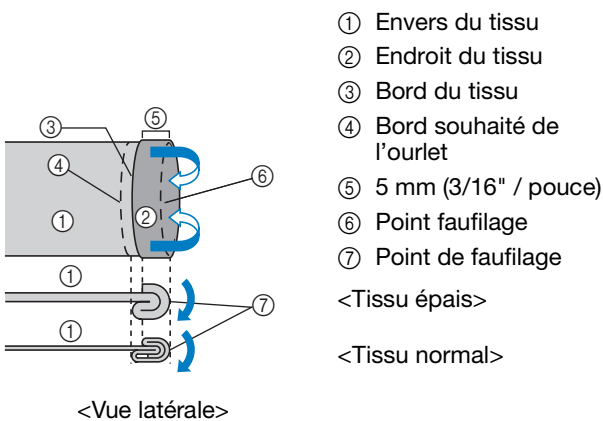

5 Dépliez le bord du tissu, puis posez le tissu avec l'envers vers le haut.

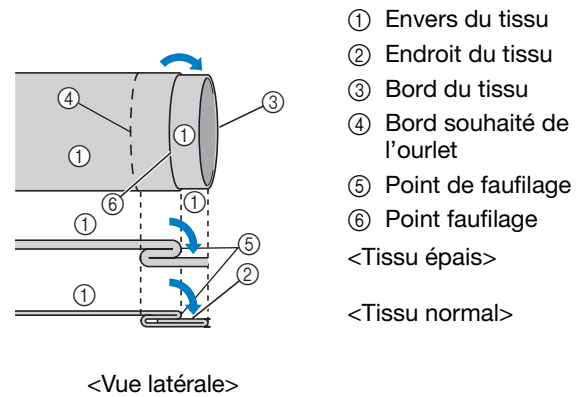

6 Fixez le pied pour point invisible « R ».

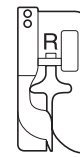

7 Sélectionnez 2-01 ou 2-02.

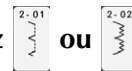

8 Retirez le plateau afin de pouvoir utiliser le bras libre.

9 Glissez la pièce que vous souhaitez coudre sur le bras libre. Assurez-vous que le tissu est correctement entraîné, puis commencez à coudre.

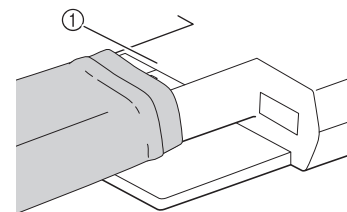

10 Posez le tissu avec le bord de l'ourlet plié contre le guide du pied-de-biche, puis baissez le levier du pied-de-biche.

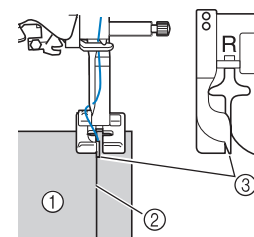

11 Réglez la largeur du point de sorte que la couture soit juste au bord du pli.

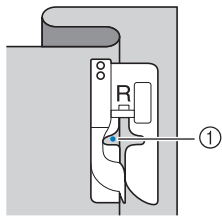

① Point de chute de l'aiguille
 Pour modifier le point de chute de l'aiguille, levez l'aiguille, puis modifiez la largeur du point.

<Largeur du point>

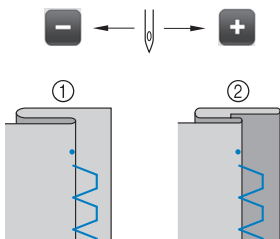

① Tissu épais
 ② Tissu normal

Mémo

• Vous ne pouvez pas coudre de points invisibles si le point de chute de l'aiguille gauche ne permet pas de coudre l'ourlet. Si l'aiguille coud une partie trop importante de l'ourlet, il n'est pas possible de déplier le tissu et la couture visible sur l'endroit du tissu est très large, rendant une finition décevante. Le cas échéant, suivez les instructions ci-dessous pour résoudre le problème.

Si l'aiguille coud une partie trop importante du pli de l'ourlet

L'aiguille est trop à gauche.
 Appuyez sur **+** pour diminuer la largeur du point de sorte que la couture soit juste au bord du pli de l'ourlet.



<Tissu épais>

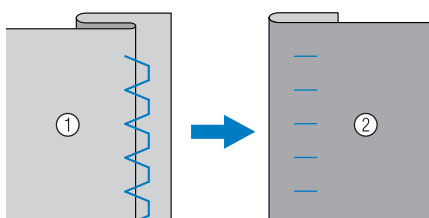

<Tissu normal>

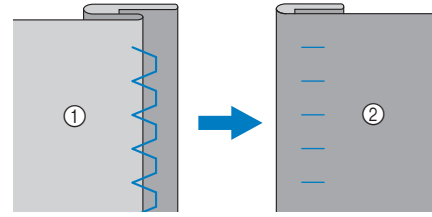

① Envers du tissu
 ② Endroit du tissu

Si l'aiguille ne coud pas le pli de l'ourlet

L'aiguille est trop à droite.
 Appuyez sur **-** pour augmenter la largeur du point de sorte que la couture soit juste au bord du pli de l'ourlet.



<Tissu épais>

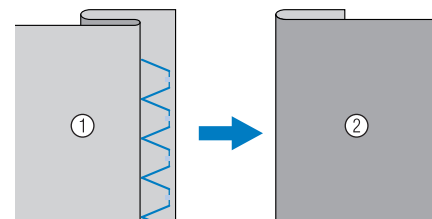

<Tissu normal>

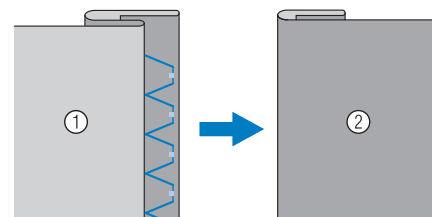

① Envers du tissu
 ② Endroit du tissu

12 Cousez avec le pli de l'ourlet contre le guide du pied-de-biche.

13 Retirez le faufilage, puis retournez le tissu.

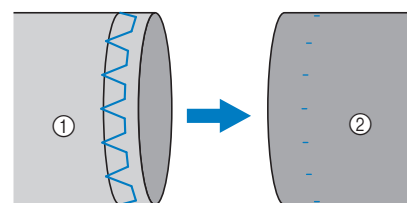

① Envers du tissu
 ② Endroit du tissu

Appliqué

- 1** Utilisez un spray adhésif temporaire, de la colle pour tissu ou un point de faulage pour fixer l'appliqué sur le tissu.

* Le tissu ne bougera donc plus pendant la couture.

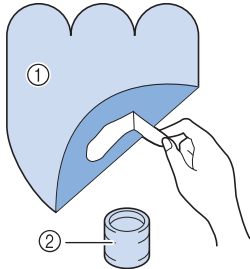

- ① Appliqué
② Colle pour tissu

- 2** Sélectionnez  ou .

* Réglez la longueur et la largeur du point afin qu'il corresponde à la forme, taille et qualité du tissu de l'appliqué (reportez-vous à la page 90).

Mémo

- Pour de plus amples détails sur chaque point, reportez-vous à « TABLEAU DE RÉGLAGE DES POINTS » à la fin de ce manuel.

- 3** Fixez le pied-de-biche « J ». Vérifiez que l'aiguille s'enfonce légèrement à l'extérieur du bord de l'appliqué, puis commencez à coudre.

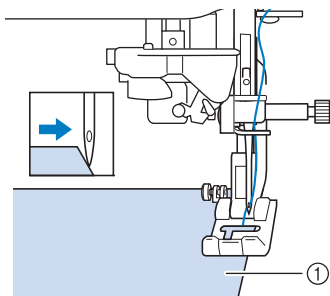

- ① Pièce d'appliqué

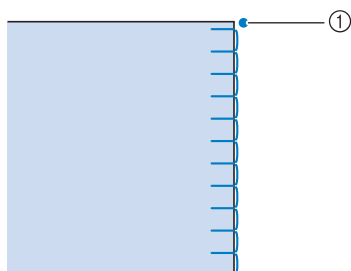

- ① Point de chute de l'aiguille

■ Courbes d'appliqué marquées

Arrêtez la machine avec l'aiguille dans le tissu à l'extérieur de l'appliqué. Relevez le pied-de-biche et tournez progressivement le tissu tout en cousant, afin d'obtenir une bonne finition au niveau de la couture.

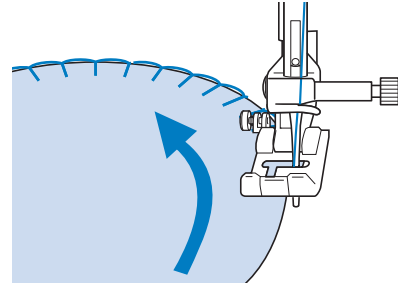

■ Coins d'appliqué

Arrêtez la machine avec l'aiguille à droite du coin extérieur (ou intérieur) de l'appliqué. Levez le pied-de-biche et tournez le tissu pour aligner le bord du tissu. Abaissez le pied-de-biche et continuez à coudre.

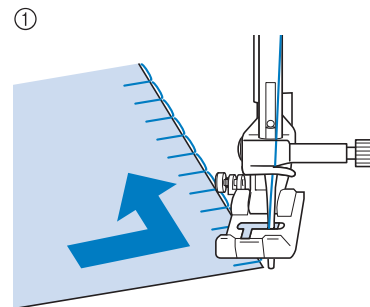

- ①

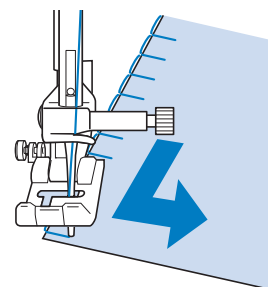

- ②

- ① Coin extérieur
② Coin intérieur

Mémo

- L'utilisation d'un renfort de broderie léger et facile à supprimer sous la zone de couture améliore la disposition des points le long du bord de l'appliqué.

Points bordure replié

Les points bordure replié garnissent joliment le bord d'un col. Ce motif de point peut être utilisé pour les encolures ou les manches de robes ou de chemisier.

1 Sélectionnez .

Mémo

- Pour de plus amples détails sur chaque point, reportez-vous à « TABLEAU DE RÉGLAGE DES POINTS » à la fin de ce manuel.

2 Augmentez la tension du fil supérieur pour une finition attrayante en feston aux points bordure replié (reportez-vous à la page 92).

Mémo

- Si la tension du fil supérieur est trop basse, les points bordure replié ne forment pas de festons.

3 Pour effectuer des lignes de points bordure replié, pliez le tissu en deux le long du biais.

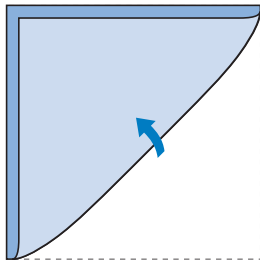

Mémo

- Utilisez un tissu mince.

4 Fixez le pied-de-biche « J ». Réglez le point de chute de l'aiguille légèrement à l'extérieur du tissu et commencez à coudre.

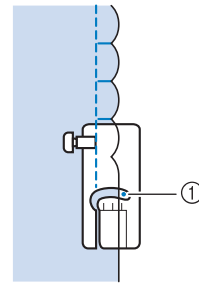
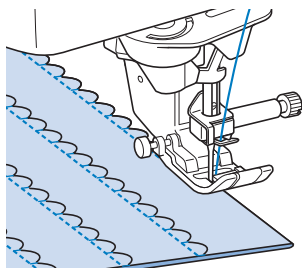

① Point de chute de l'aiguille

5 Dépliez le tissu et repassez les coquillages d'un côté.

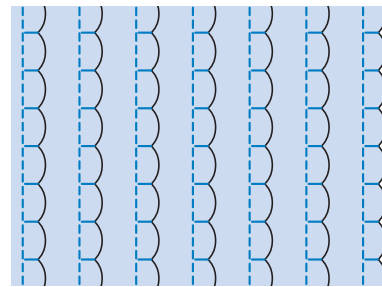

Mémo

- Pour effectuer des points bordure replié le long d'un col ou d'une encolure, suivez les instructions du motif puis utilisez ce point pour une finition fantaisie sur le col ou l'encolure.

Points feston

Ce point plumetis en forme de vagues s'appelle « Point feston ». Vous pouvez utiliser ce motif de point pour décorer les bords de vos cols de chemisier et de vos mouchoirs, ou l'utiliser pour accentuer un ourlet.

Mémo

- Un spray adhésif temporaire est parfois nécessaire pour les tissus légers. Effectuez un test de couture sur le tissu avant de commencer la couture de votre ouvrage.

1 Sélectionnez .

Mémo

- Pour de plus amples détails sur chaque point, reportez-vous à « TABLEAU DE RÉGLAGE DES POINTS » à la fin de ce manuel.

2 Fixez le pied-de-biche « N ». Cousez des points feston le long du bord du tissu.

* Ne cousez pas directement sur le bord du tissu.

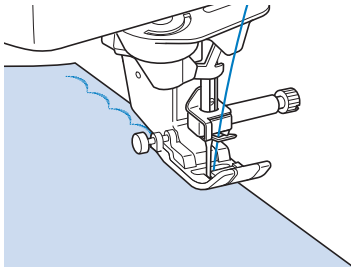

3 Coupez les bords de la couture en veillant à ne pas couper les points.

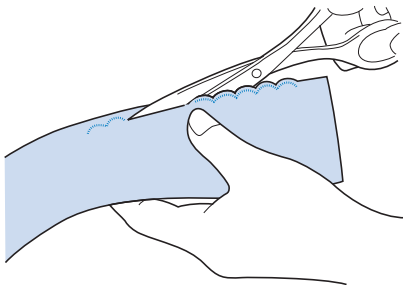

Mémo

- Pour un meilleur maintien des points feston, utilisez un produit spécial pour sceller la couture.

Piqué fantaisie

Pour une finition décorative, c'est-à-dire un « piqué fantaisie », vous pouvez coudre les points suivants sur une marge de couture repassée.

- 1 Sélectionnez un point droit et fixez le pied-de-biche « J ».
- 2 Les endroits se faisant face, assemblez deux morceaux de tissu, puis maintenez le rabat ouvert.

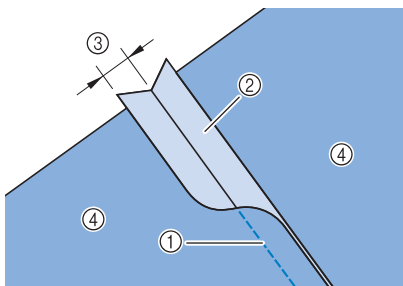

- ① Point droit
- ② Marges de couture
- ③ 6,5 mm (env. 1/4" / pouce)
- ④ Envers

3 Sélectionnez un point pour la couture de renfort.

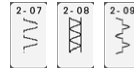

- 4 Placez le tissu, endroit vers le haut, sur la machine et centrez le pied-de-biche sur le rabat lors de la couture.

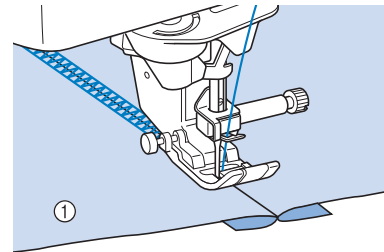

① Endroit du tissu

Points smock

Utilisez les points smock pour une couture décorative sur les vêtements, etc.

- 1 Sélectionnez un point droit et fixez le pied-de-biche « J ».
- 2 Réglez la longueur du point sur 4,0 mm (env. 3/16" / pouce) et la tension du fil supérieur sur environ 2,0 (reportez-vous aux sections « Réglage de la longueur du point » à la page 91 et « Réglage de la tension du fil » à la page 92).
- 3 Tirez le fil de la canette et le fil supérieur de 50 mm (env. 2" / pouces).
- 4 Cousez sur les coutures, en laissant environ 10 mm (env. 3/8" / pouce) entre chacune d'elles, puis coupez l'excédent de fil en laissant 50 mm (env. 2" / pouces).

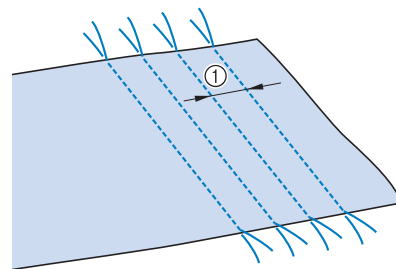

① Environ 10 mm (env. 3/8" / pouce)

- 5** Tirez sur les fils de canette pour obtenir la quantité nécessaire pour les fronces et repassez les fronces pour les aplanir.

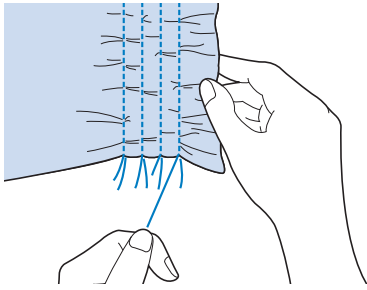

- 6** Sélectionnez  ou .

Mémo

- Pour de plus amples détails sur chaque point, reportez-vous à « TABLEAU DE RÉGLAGE DES POINTS » à la fin de ce manuel.

- 7** Cousez les espaces entre les coutures droites.

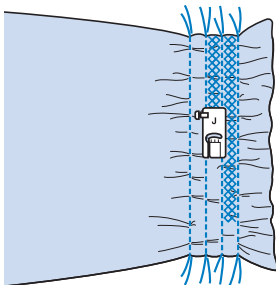

- 8** Tirez sur les fils des points droits.

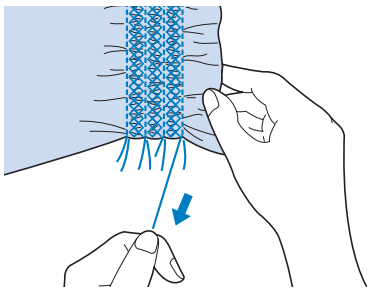

Points fagot

Le point réalisé pour assembler deux tissus tout en les maintenant espacés est un point fagot. Utilisez ce point pour coudre des chemisiers ou des vêtements d'enfants.

- 1** Faufilez deux morceaux de tissu sur du papier fin, en laissant un espace de 4 mm (env. 3/16" / pouce) entre les tissus.

- * Tracez une ligne au milieu du papier fin ou du renfort de broderie soluble : la couture sera plus facile.

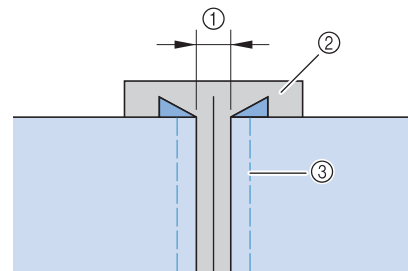

- ① 4,0 mm (env. 3/16" / pouce)
② Papier
③ Points faufilage

- 2** Sélectionnez  ou .

Mémo

- Pour de plus amples détails sur chaque point, reportez-vous à « TABLEAU DE RÉGLAGE DES POINTS » à la fin de ce manuel.

- 3** Fixez le pied-de-biche « J ». Alignez le centre du pied-de-biche sur le milieu de l'espace situé entre les tissus et commencez à coudre.

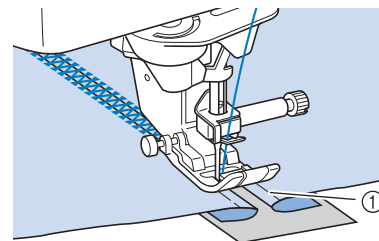

- ① Points faufilage

Mémo



- Utilisez un fil épais.

- 4** À la fin de la couture, retirez avec soin le papier.

Fixation de rubans ou d'élastiques

- 1 Sélectionnez un point droit et fixez le pied-de-biche « J ».
- 2 Réglez la longueur du point sur 4,0 mm (env. 3/16" / pouce) et la tension du fil supérieur sur 2,0 (reportez-vous aux sections « Réglage de la longueur du point » à la page 91 et « Réglage de la tension du fil » à la page 92).

Mémo

- Vérifiez que ni la fonction de renfort automatique  ni celle de coupeure du fil automatique  n'est sélectionnée.

- 3 Cousez 2 rangées de points droits sur la droite du tissu, puis tirez sur le fil de la canette pour obtenir la fronce nécessaire.

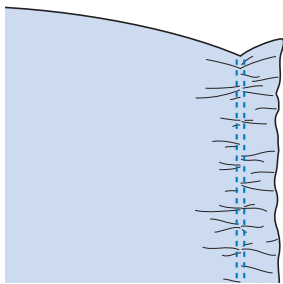

Mémo

- Avant de coudre le point droit, faites tourner le volant vers vous (sens inverse des aiguilles d'une montre) et tirez sur le fil de la canette. Tout en tenant le fil supérieur et le fil de la canette, faites sortir une longueur de fil depuis l'arrière de la machine. (Vérifiez que le pied-de-biche est relevé.)

- 4 Placez le ruban sur la fronce et maintenez-le en place à l'aide d'épingles.

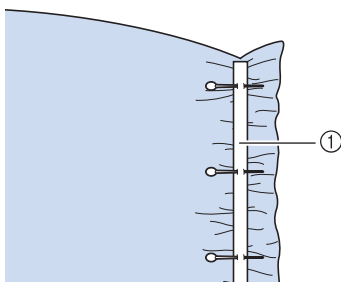

① Ruban

- 5 Sélectionnez  ou .

Mémo

- Pour de plus amples détails sur chaque point, reportez-vous à « TABLEAU DE RÉGLAGE DES POINTS » à la fin de ce manuel.

- 6 Cousez sur le ruban (ou l'élastique).

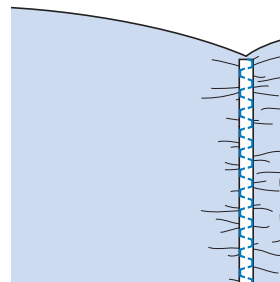
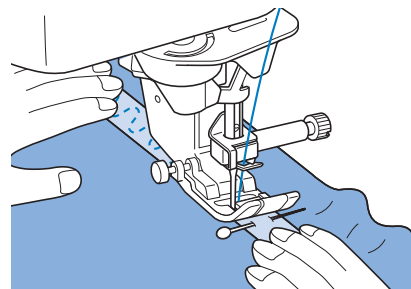

⚠ ATTENTION

- Pendant la couture, veillez à ce que l'aiguille ne touche pas une épingle placée pour maintenir le tissu ou tout autre objet. Le fil risquerait de s'emmêler ou l'aiguille pourrait casser et vous blesser.

- 7 Tirez sur les fils des points droits.

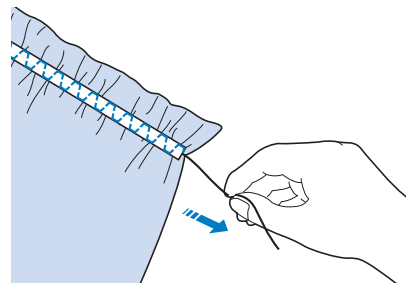

Points à l'ancienne

■ Couture ourlet (1) (point marguerite)

Utilisez ce point pour les nappes, ourlets décoratifs ou points décoratifs sur les chemises.



Mémo

- Utilisez un tissu homespun léger ou moyen pour lui donner un peu de rigidité.

1 Insérez une aiguille à oreilles de taille 130/705H, 100/16.

- * Cette aiguille de couture spéciale n'est pas fournie avec votre machine. Vous devez l'acheter séparément.

⚠ ATTENTION

- Vous ne pouvez pas utiliser la touche « Enfilage automatique ». Enfilez le fil dans l'aiguille à oreilles manuellement, de l'avant vers l'arrière. Si vous utilisez la touche « Enfilage automatique », la machine risque de s'endommager.
- Pour une meilleure finition, utilisez une aiguille à oreilles « 130/705H » lors de l'exécution de ces motifs. Lorsque vous utilisez une aiguille à oreilles et que la largeur de point a été réglée manuellement, vérifiez que l'aiguille ne touche pas le pied-de-biche en tournant le volant vers vous (sens inverse des aiguilles d'une montre) avec précaution avant de commencer votre travail de couture.

2 Sélectionnez un point et fixez le pied-de-biche « N ».

- * Sélectionnez un point entre 3-01 et 3-25.



Mémo

- Pour de plus amples détails sur chaque point, reportez-vous à « TABLEAU DE RÉGLAGE DES POINTS » à la fin de ce manuel.

3 Commencez à coudre.

Exemple : Illustration de l'ouvrage terminé

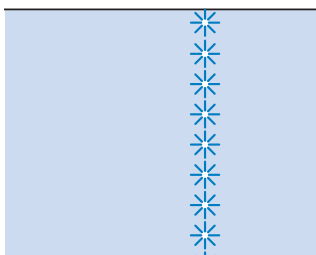

■ Couture ourlet (2) [ouvrage dessiné (1)]

1 Faites sortir plusieurs fils d'un endroit du morceau de tissu pour l'ouvrir.

- * Faites sortir 5 ou 6 fils pour ouvrir une zone de 3 mm (env. 1/8" / pouce).

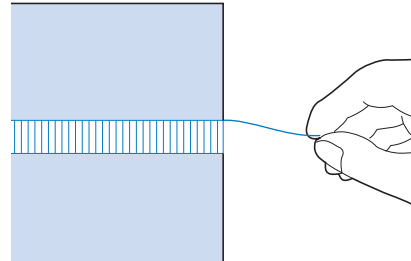

Mémo

- Les tissus à fils lâches entrelacés conviennent mieux pour ce genre d'ouvrage.

2 Sélectionnez .



Mémo

- Pour de plus amples détails sur chaque point, reportez-vous à « TABLEAU DE RÉGLAGE DES POINTS » à la fin de ce manuel.

3 Fixez le pied-de-biche « N ». Cousez le bord de la zone ouverte, l'endroit du tissu vers le haut.

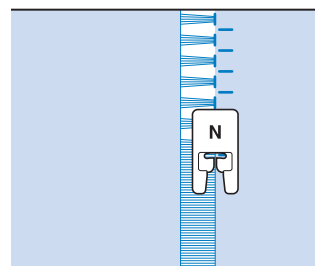

4 Appuyez sur pour créer une image en miroir du point.

- 5** Faites correspondre les premiers points de chute de l'aiguille sur le bord opposé de la zone ouverte, pour garder une couture symétrique.

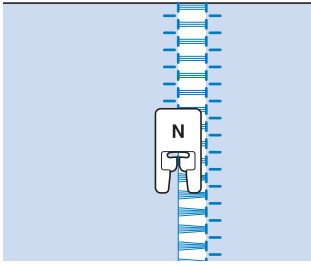

■ Couture ourlet (3) [ouvrage dessiné (2)]

- 1** Faites sortir plusieurs fils des deux côtés de la zone de 4 mm (env. 3/16" / pouce) non encore ouverte.

* Faites sortir quatre fils, laissez cinq fils, puis faites sortir quatre fils. La largeur des cinq fils est inférieure ou égale à 4 mm environ (env. 3/16" / pouce).

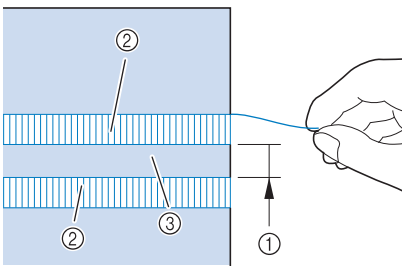

- ① Inférieure ou égale à 4 mm environ (env. 3/16" / pouce)
 ② Quatre fils (les faire sortir)
 ③ Cinq fils (les laisser)

- 2** Sélectionnez .

Mémo

- Pour de plus amples détails sur chaque point, reportez-vous à « TABLEAU DE RÉGLAGE DES POINTS » à la fin de ce manuel.

- 3** Cousez le point décoratif au centre des cinq fils créés ci-dessus.

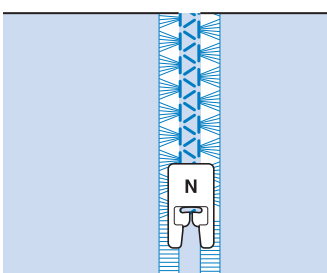

Mémo

- Vous pouvez utiliser une aiguille à oreilles pour la couture ourlet (3).

Broderie en points zigzag

Vous pouvez réaliser facilement des motifs à l'aide de fils décoratifs, par exemple.

ATTENTION

- Dans ce cas, nous vous recommandons de sélectionner un fil à broder n° 4 (MOYEN ). Si le fil à broder est trop fin ou trop épais, ou qu'il présente une forme inhabituelle (plat ou peluché) ou qu'il contient plus de 2 fils, vous n'obtiendrez peut-être pas des résultats optimaux, ou vous risquez de vous blesser ou d'endommager le matériel.

Remarque

- Cousez quelques points d'essai sur le tissu avant de coudre sur votre ouvrage.
- Lorsque vous brodez sur des tissus élastiques, légers, à grosse trame ou sur des tissus susceptibles de provoquer un rétrécissement des motifs, utilisez toujours un renfort de broderie.

■ Préparation à la broderie en points zigzag

- 1** Fixez le support pour porte-bobines sur la machine.

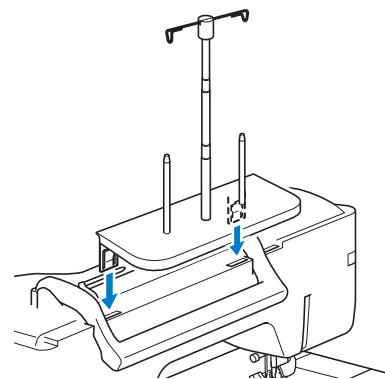

* Reportez-vous à la section « Utilisation du support pour porte-bobines » à la page 58.

- 2** Insérez le guide-fil à broder en haut à gauche dans la fente située en haut à gauche de la machine.

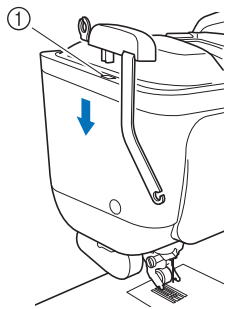

① Fente

- 3** Appuyez sur  pour verrouiller toutes les touches et tous les boutons.

- 4** Fixez le pied à double entraînement à la machine sans fixer le pied à double entraînement pour fil couché.

* Reportez-vous à la section « Fixation du pied à double entraînement » à la page 72.

- 5** Passez le fil à broder, ou tout autre fil, dans le guide-fil rétractable et le guide-fil à broder (1) puis (2).

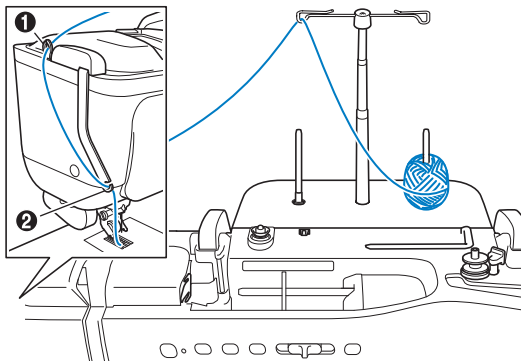

Remarque

- Veillez à ce que le fil à broder ne s’emmêle pas pendant la couture.

- 6** Faites passer le fil par le pied pour fil couché. Faites passer le fil dans la boucle de l’enfileur, puis faites passer celui-ci dans le trou du pied pour fil couché, du haut vers le bas.

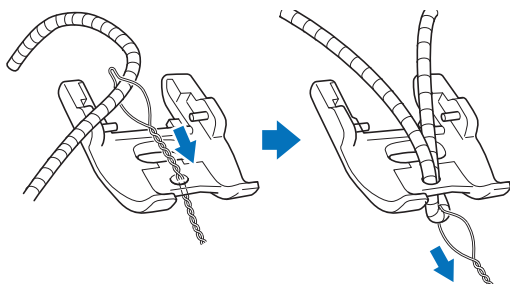

- 7** Fixez le pied à double entraînement pour fil couché au pied à double entraînement, comme illustré ci-dessous.

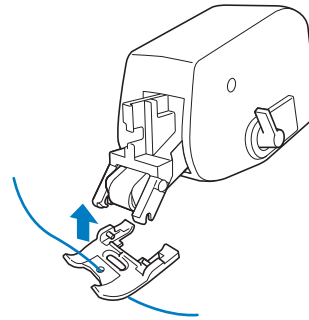

- 8** Tirez environ 100 mm (4" / pouces) de fil à broder vers l’arrière de la machine.

- 9** Appuyez sur  pour déverrouiller toutes les touches et boutons.

Broderie en points zigzag

- 1** Sélectionnez .

- 2** Mesurez la grosseur du fil à broder, ou de tout autre fil, et définissez la largeur du point en fonction.

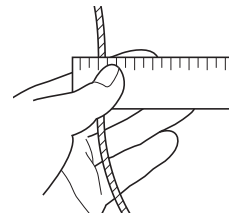

Remarque

- Veillez à prévoir une largeur suffisante pour couvrir toute la largeur du fil.
- Vous pouvez ajuster la largeur du point grâce à la vue caméra. Reportez-vous à la section « Contrôle du positionnement de l’aiguille à l’écran » à la page 98.

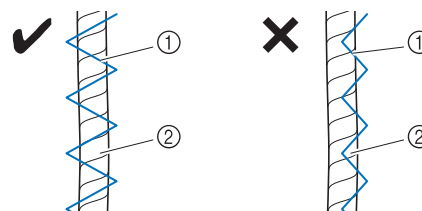

- ① Point zigzag
② Fil à broder

3 Tournez le volant pour amener l'aiguille à sa position de départ. Commencez à coudre à droite du fil à broder.

4 Veillez à ce que le fil à broder passe par la fente à l'arrière du pied à double entraînement pour fil couché, puis abaissez le pied-de-biche.

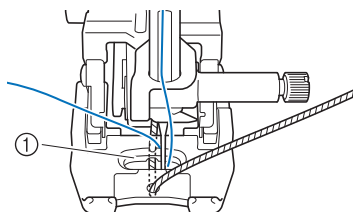

① Fente

5 Réglez la vitesse de couture sur la vitesse moyenne.

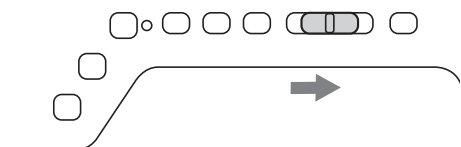

6 Appuyez sur la touche « Marche/Arrêt » pour commencer à coudre.































* Tout en maintenant légèrement le tissu en place des deux mains, réglez le sens de broderie.

Mémo

- La pédale multifonction peut également être très pratique pour la couture d'angles aigus en points uniques. Pour plus de détails sur la pédale multifonction, reportez-vous à la page 84.
- Le pivotement s'avère également utile lorsque vous tournez le tissu des deux mains.
- Lorsque le traçage de la ligne de guidage est activé, il est facile de coudre les points zigzag droits.

Boutonnieres 1 étape

Grâce aux boutonnieres 1 étape, vous pouvez réaliser des boutonnieres adaptées à la taille de votre bouton.

Point	Nom du point	Pied-de-biche
 4-01	Boutonnière étroite ronde	
 4-02	Boutonnière large à bout rond	
 4-03	Boutonnière en pointe à bouts ronds	
 4-04	Boutonnière à bout rond	
 4-05	Boutonnière à bout rond	
 4-06	Boutonnieres à double bout rond	
 4-07	Boutonnière rectangulaire étroite	
 4-08	Boutonnière rectangulaire large	
 4-09	Boutonnière rectangulaire	
 4-10	Boutonnière élastique	
 4-11	Boutonnière à l'ancienne	
 4-12	Boutonnière cousue	
 4-13	Boutonnière Trou de serrure	
 4-14	Boutonnière Trou de serrure en pointe	
 4-15	Boutonnière Trou de serrure	

Les boutonnières 1 étape sont cousues depuis l'avant du pied-de-biche vers l'arrière, comme illustré ci-dessous.

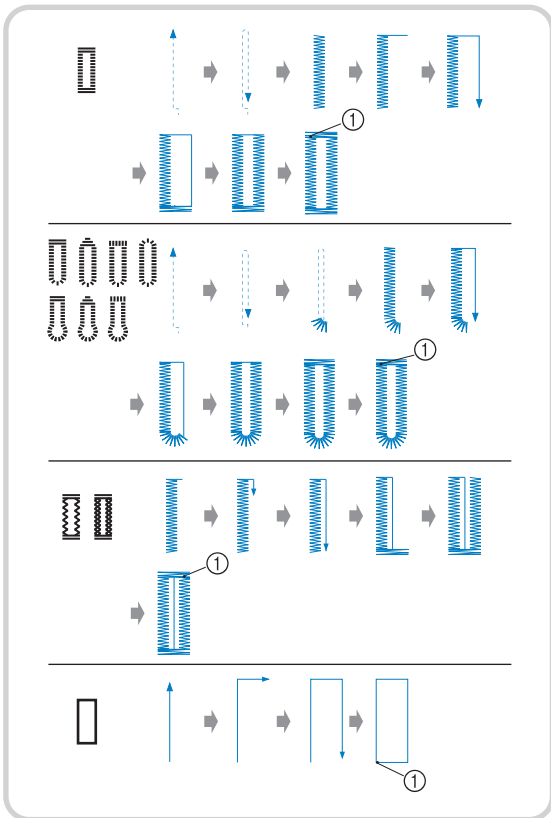

① Points de renfort

- 1 Sélectionnez un point de boutonnière et fixez le pied pour boutonnières « A ».
- 2 Indiquez la position et la longueur de la boutonnière sur le tissu.

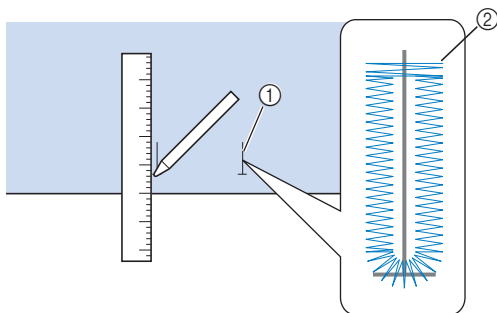

① Repères sur le tissu
② Couture de boutonnières

Mémo

- La longueur de boutonnière maximale est de 28 mm environ (env. 1-1/16" / pouce) (diamètre + épaisseur du bouton).

- 3 Tirez sur la plaque du support de bouton du pied-de-biche et insérez le bouton qui devra passer par la boutonnière. Repoussez la plaque pour bloquer le bouton.

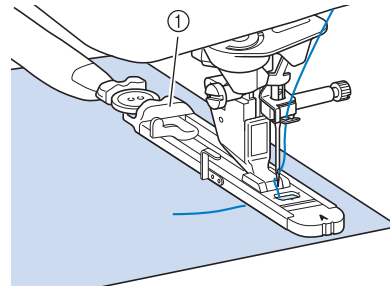

① Plaque du support de bouton

Mémo

- La taille de la boutonnière est déterminée par celle du bouton inséré dans la plaque du support de bouton.

- 4 Alignez le pied-de-biche sur le repère tracé sur le tissu et abaissez le pied-de-biche.

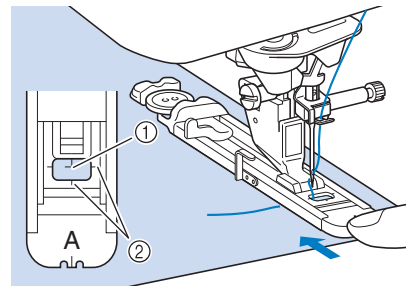

① Repère tracé sur le tissu
② Repères sur le pied-de-biche

Remarque

- Faites passer le fil en dessous du pied-de-biche.
- Faites glisser au maximum le cadre extérieur du pied pour boutonnières vers l'arrière, comme illustré, en veillant à ce qu'il n'y ait pas d'espace derrière la partie du pied marquée d'un « A ». Si le pied pour boutonnières n'est pas poussé au maximum vers l'arrière, la taille de la boutonnière ne sera pas correcte.

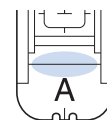

- 5** Abaissez le levier boutons et placez-le derrière le crochet métallique du pied pour boutons.

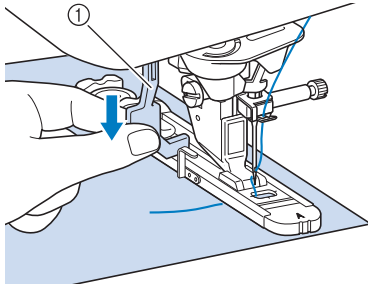

① Levier boutons

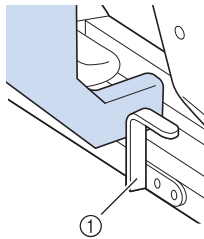

① Crochet métallique

- 6** Tenez légèrement l'extrémité du fil supérieur et commencez à coudre.

- * Pendant la couture de la boutonnière, faites avancer doucement le tissu à la main.

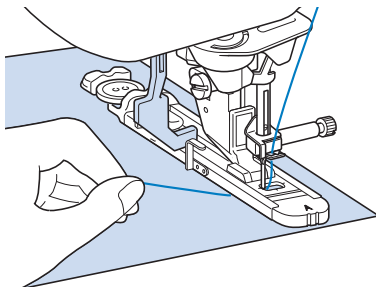

→ Une fois le travail de couture terminé, la machine coud automatiquement des points de renfort puis s'arrête.

Mémo

- Si vous avez activé la fonction de coupe de fil automatique avant de commencer à coudre, les deux fils sont coupés automatiquement une fois les points de renfort cousus. Si le tissu n'avance pas (parce qu'il est trop épais, par exemple), augmentez le réglage de longueur du point.

- 7** Insérez une épingle à l'intérieur d'un des points d'arrêt. Insérez ensuite le découdvite au centre de la boutonnière et coupez le tissu en direction de l'épingle.

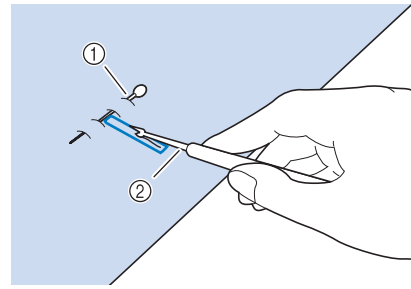

① Epingle de faufilage
② Découseur

ATTENTION

- Lorsque vous utilisez le découseur pour ouvrir la boutonnière, ne mettez pas votre main ou vos doigts en face du découseur. Le découseur risque de glisser et de vous blesser. Ne faites du découseur que l'utilisation pour laquelle il a été conçu.

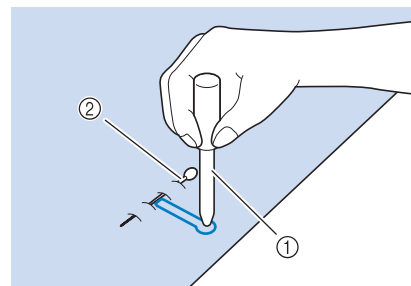

Mémo

- Pour les boutonnières Trou de serrure, utilisez le perce-œillet pour faire un trou dans la partie ronde de la boutonnière. Insérez ensuite une épingle à l'intérieur de l'un des deux points d'arrêt, insérez un découseur dans le trou réalisé avec le perce-œillet et coupez le tissu en direction de l'épingle.



① Perce-œillet
② Epingle de faufilage

■ Couture de tissus élastiques

Lorsque vous cousez des tissus élastiques avec  ou , cousez les points de boutonnière sur un fil de guipage.

- 1 Accrochez le fil de guipage à l'arrière du pied-de-biche « A ». Faites passer les extrémités des fils dans les rainures situées à l'avant du pied-de-biche et nouez-les momentanément à cet emplacement.

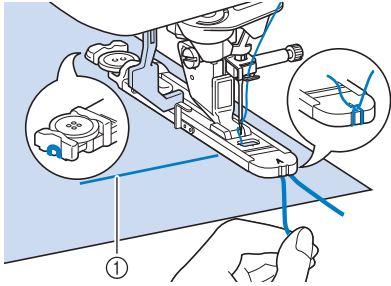

① Fil supérieur

- 2 Abaissez le pied-de-biche et commencez à coudre.

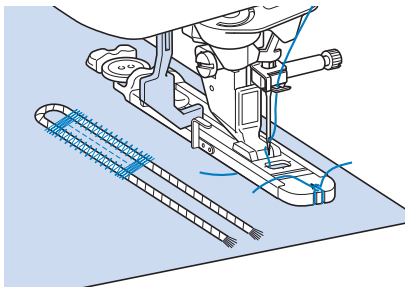

Mémo

- Réglez la largeur des points plumetis selon celle du fil de guipage et réglez une largeur de boutonnière de 2 à 3 fois celle du fil de guipage.

- 3 Une fois le travail de couture terminé, tirez doucement sur le fil de guipage afin qu'il soit bien tendu et coupez les extrémités qui dépassent.

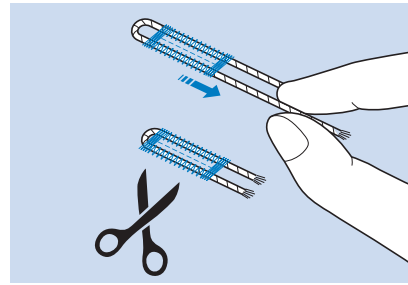

Mémo

- Après avoir utilisé le découpeur pour ouvrir la boutonnière, coupez les extrémités des fils qui dépassent.

■ Boutons à forme spéciale ou qui n'entrent pas dans la plaque du support de bouton

Utilisez les repères de l'échelle du pied-de-biche pour régler la taille de la boutonnière. Chaque repère de l'échelle du pied-de-biche correspond à 5 mm (env. 3/16" / pouce).

Ajoutez le diamètre du bouton et son épaisseur, puis réglez la plaque sur la valeur ainsi obtenue.

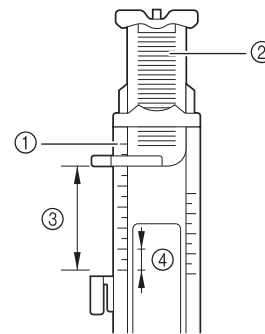

- ① Echelle du pied-de-biche
- ② Plaque du support de bouton
- ③ Dimension totale diamètre + épaisseur
- ④ 5 mm (env. 3/16" / pouce)

Mémo

- Par exemple, pour un bouton d'un diamètre de 15 mm (env. 9/16" / pouce) et d'une épaisseur de 10 mm (env. 3/8" / pouce), l'échelle doit être réglée sur 25 mm (1" / pouce).

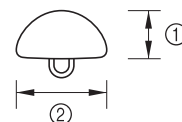

- ① 10 mm (env. 3/8" / pouce)
- ② 15 mm (env. 9/16" / pouce)

Boutonnères 4 étapes

Vous pouvez coudre des boutonnères en 4 étapes à l'aide des 4 points suivants simultanément. Vous pouvez coudre n'importe quelle longueur de boutonnère souhaitée à l'aide des boutonnères en 4 étapes. Les boutonnères en 4 étapes constituent une solution idéale pour la fixation de boutons de grande taille.



Remarque

- Lorsque vous modifiez les réglages de points, assurez-vous de bien modifier tous les réglages afin qu'ils correspondent les uns aux autres.

Point	Nom du point	Pied-de-biche
4-16	Boutonnère 4 étapes 1	
4-17	Boutonnère 4 étapes 2	
4-18	Boutonnère 4 étapes 3	
4-19	Boutonnère 4 étapes 4	

Les boutonnères 4 étapes sont cousues comme illustré ci-dessous.

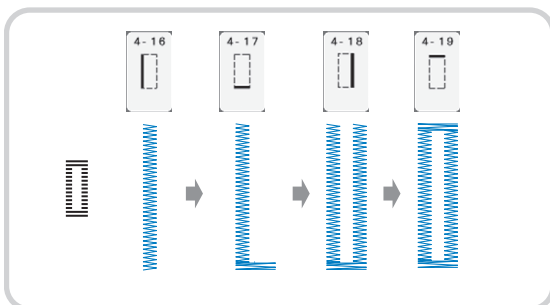

- Indiquez la position et la longueur de la boutonnère sur le tissu.

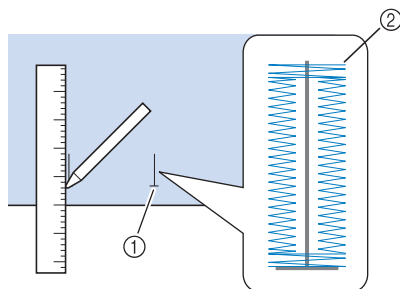

- Repères sur le tissu
- Couture de boutonnères

- Fixez le pied pour monogrammes « N » et sélectionnez le point pour coudre le côté gauche de la boutonnère.
- Appuyez sur la touche « Marche/Arrêt » pour commencer à coudre.
- Réglez la longueur souhaitée pour la boutonnère et appuyez de nouveau sur la touche « Marche/Arrêt ».

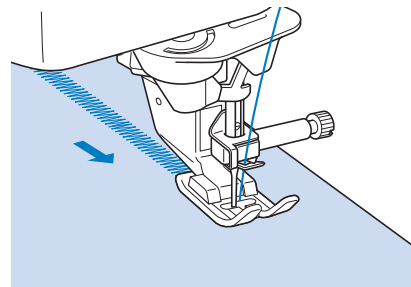

- Sélectionnez le point pour coudre les points d'arrêt et appuyez sur la touche « Marche/Arrêt ».

→ La machine s'arrête automatiquement après avoir cousu les points d'arrêt.

- Sélectionnez le point pour coudre le côté droit de la boutonnère et appuyez sur la touche « Marche/Arrêt » pour commencer à coudre.

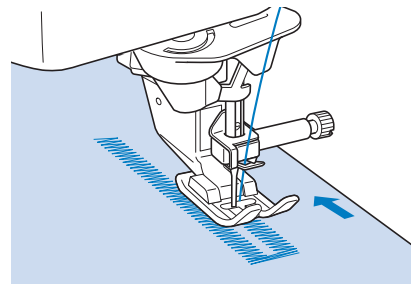

- Cousez le côté droit de la boutonnère et appuyez de nouveau sur la touche « Marche/Arrêt ».

* Cousez le côté droit de la boutonnère de la même longueur que le côté gauche.

- Sélectionnez le point pour coudre les points d'arrêt et appuyez sur la touche « Marche/Arrêt ».



→ La machine coud et noue automatiquement les points d'arrêt et s'arrête une fois qu'elle a terminé.

- Soulevez le pied-de-biche et retirez le tissu.

- Reportez-vous à la page 151 pour ouvrir la boutonnère.

■ Reprisage

Utilisez les points de reprisage pour le raccommodage et d'autres ouvrages.

Point	Nom du point	Pied-de-biche
4-20	Reprisage	
4-21	Reprisage	

Le reprisage s'effectue en cousant depuis l'avant du pied-de-biche vers l'arrière, comme illustré ci-dessous.

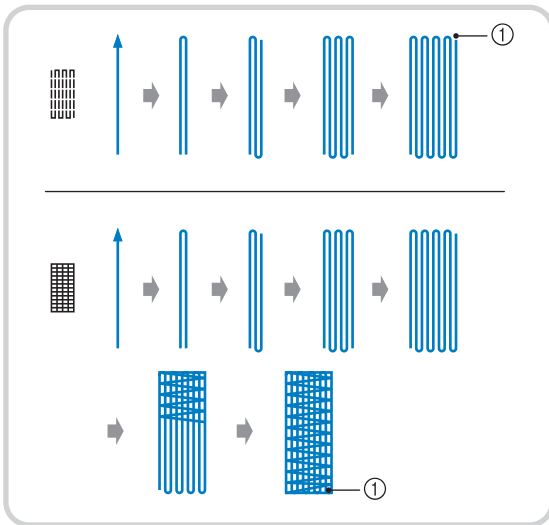

① Points de renfort

- 1 Sélectionnez un point et fixez le pied pour boutonnières « A ».
- 2 Réglez l'échelle sur la longueur de reprisage souhaitée.

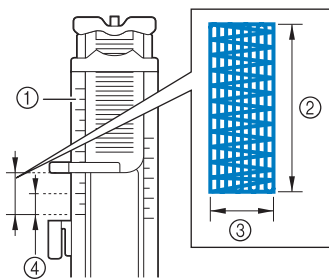

- ① Echelle du pied-de-biche
- ② Dimension totale
- ③ Largeur 7 mm (env. 1/4" / pouce)
- ④ 5 mm (env. 3/16" / pouce)

Mémo

- La longueur maximale de reprisage équivaut à 28 mm (env. 1-1/16" / pouce).

- 3 Vérifiez que l'aiguille tombe à l'endroit souhaité et abaissez le pied-de-biche en vous assurant que le fil supérieur passe bien sous le pied pour boutonnières.

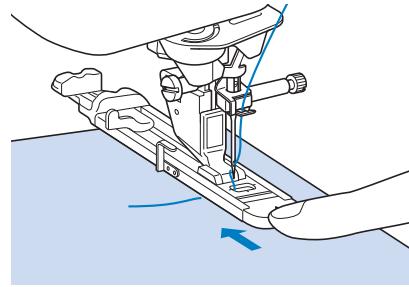

Remarque

- Faites passer le fil en dessous du pied-de-biche.
- Réglez le pied-de-biche de façon à ce qu'il n'y ait pas d'espace derrière la section marquée d'un « A » (dans la section sombre de l'illustration de droite). S'il y a un espace, la taille du reprisage n'est pas correcte.

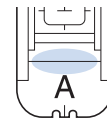

- 4 Abaissez le levier boutonnières et placez-le derrière le crochet métallique du pied pour boutonnières.

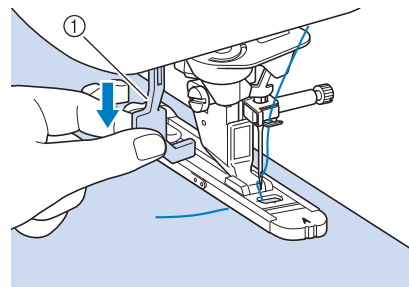

① Levier boutonnières

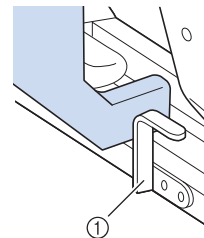

① Crochet métallique

- 5** Tenez légèrement l'extrémité du fil supérieur et appuyez sur la touche « Marche/Arrêt » pour mettre la machine en marche.

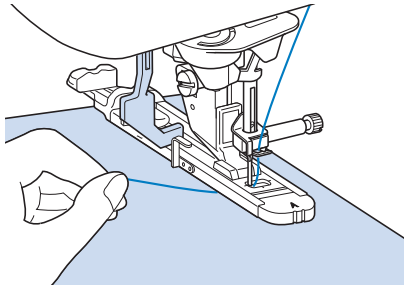

→ Une fois le travail de couture terminé, la machine coud automatiquement des points de renfort puis s'arrête.

Mémo

- Si vous avez activé la fonction de coupe de fil automatique avant de commencer à coudre, les deux fils sont coupés automatiquement une fois les points de renfort cousus. Si le tissu n'avance pas (parce qu'il est trop épais, par exemple), augmentez le réglage de longueur du point.

Points d'arrêt

Les points d'arrêt vous permettent de renforcer les zones soumises à d'importantes tractions : coins des poches, etc.

Point	Nom du point	Pied-de-biche
4-22	Points d'arrêt	

- 1** Sélectionnez .

- 2** Fixez le pied pour boutonnières « A » et réglez l'échelle sur la longueur du point d'arrêt que vous souhaitez coudre.

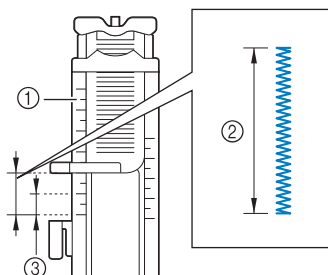

- ① Echelle du pied-de-biche
② Dimension totale
③ 5 mm (env. 3/16" / pouce)

Mémo

- Les points d'arrêt peuvent mesurer entre 5 mm (env. 3/16" / pouce) et 28 mm (env. 1-1/16" / pouce). En général, ils mesurent entre 5 mm (env. 3/16" / pouce) et 10 mm (env. 3/8" / pouce).

- 3** Positionnez le tissu de façon à ce que la poche avance vers vous pendant le travail de couture.

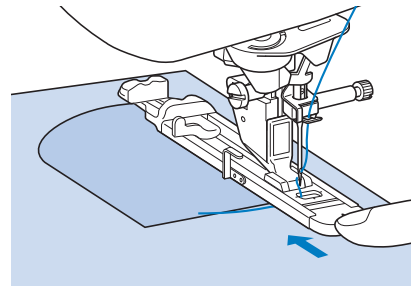

Remarque

- Faites passer le fil en dessous du pied-de-biche.
- Faites glisser au maximum le cadre extérieur du pied pour boutonnières vers l'arrière, comme illustré, en veillant à ce qu'il n'y ait pas d'espace derrière la partie du pied marquée d'un « A ». Si le pied pour boutonnières n'est pas poussé au maximum vers l'arrière, la taille du point d'arrêt ne sera pas correcte.

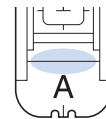

- 4** Vérifiez le premier point de chute de l'aiguille et abaissez le pied-de-biche.

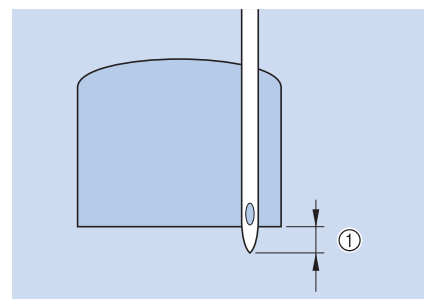

- ① 2 mm (env. 1/16" / pouce)

- 5** Abaissez le levier boutons et placez-le derrière le crochet métallique du pied pour boutons.

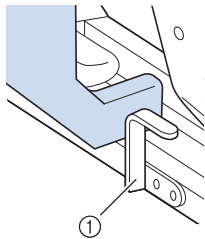
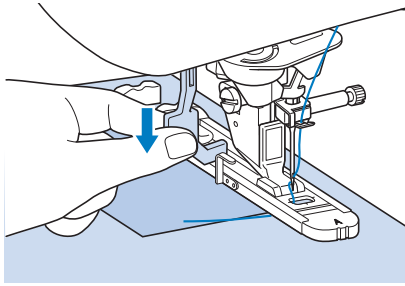

① Crochet métallique

- 6** Tenez légèrement l'extrémité du fil supérieur et commencez à coudre.

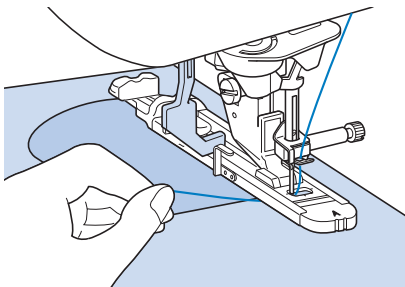

→ Une fois le travail de couture terminé, la machine coud des points de renfort puis s'arrête automatiquement.

Points d'arrêt sur des tissus épais

Placez un morceau de tissu ou de carton plié à côté du tissu cousu, pour mettre le pied pour boutons à niveau et pour faciliter l'entraînement du tissu.

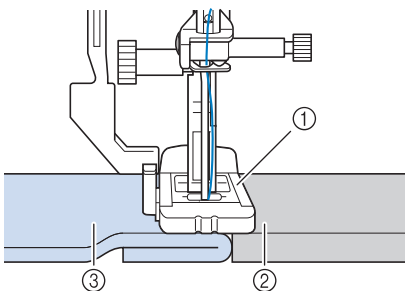

① Pied-de-biche
② Papier épais
③ Tissu

Mémo

- Si vous avez activé la fonction de coupe de fil automatique avant de commencer à coudre, les deux fils sont coupés automatiquement une fois les points de renfort cousus. Si le tissu n'avance pas (parce qu'il est trop épais, par exemple), augmentez le réglage de longueur du point.

Couture bouton

Cette machine permet de coudre des boutons à 2 ou 4 trous.

Point	Nom du point	Pied-de-biche
4-23 ⊖	Couture bouton	

Remarque

- N'utilisez pas la fonction de coupe de fil automatique lorsque vous cousez des boutons. Sinon, vous perdrez les extrémités des fils.

- 1** Sélectionnez .

→ Les griffes d'entraînement sont abaissées automatiquement.

- 2** Relevez le pied-de-biche.

- 3** Fixez le pied de couture de bouton « M », faites glisser le bouton le long de la plaque métallique, placez-le dans le pied-de-biche et abaissez ce dernier.

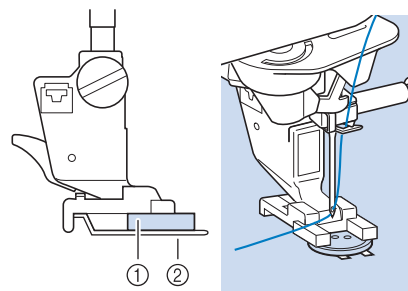

① Bouton
② Plaque métallique

- 4** Tournez le volant vers vous (sens inverse des aiguilles d'une montre) pour vérifier que l'aiguille passe bien dans chaque trou du bouton.

- * Si l'aiguille n'atteint pas les trous du côté gauche, réglez la largeur du point.
- * Pour renforcer la couture du bouton, répétez l'opération.

5 Tenez légèrement l'extrémité du fil supérieur et commencez à coudre.

→ Une fois le travail de couture terminé, la machine s'arrête automatiquement.

⚠ ATTENTION

- Pendant la couture, veillez à ce que l'aiguille ne touche pas le bouton. L'aiguille pourrait se casser et vous blesser.

6 Sur l'envers du tissu, tirez l'extrémité du fil de la canette afin de tirer le fil supérieur vers l'envers du tissu. Nouez les extrémités des deux fils et coupez-les.

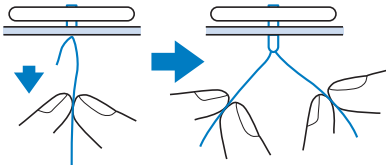

7 Une fois le bouton cousu, sélectionnez un autre point et tournez le volant vers vous (sens inverse des aiguilles d'une montre) pour relever les griffes d'entraînement.

■ Fixation de boutons à 4 trous

Cousez les deux trous qui se trouvent le plus près de vous. Relevez ensuite le pied-de-biche et déplacez le tissu afin que l'aiguille passe dans les deux trous suivants et cousez-les de la même manière.

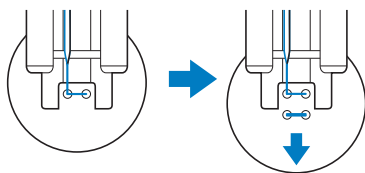

■ Ajout d'un talon sur le bouton

1 Tirez le levier du talon vers vous avant de commencer à coudre.

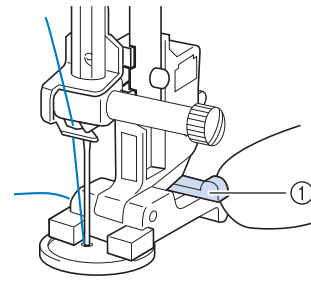

① Levier du talon

2 Tirez les deux extrémités du fil supérieur entre le bouton et le tissu, enroulez-les autour du talon et nouez-les ensuite solidement.

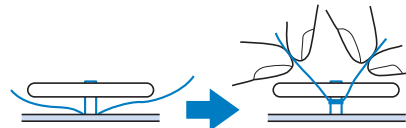

3 Sur l'envers du tissu, nouez les extrémités du fil de la canette qui dépassent au début et à la fin de la couture.







Remarque

- Une fois la couture terminée, sélectionnez toujours l'autre point et tournez le volant vers vous (sens inverse des aiguilles d'une montre) pour relever les griffes d'entraînement.



4 Coupez toute longueur de fil excessive.

Œillet

Ce point permet de réaliser des trous de ceinture, etc.

Point	Nom du point	Pied-de-biche
4-24 	Œillet	
4-25 	Œillet en forme d'étoile	

1 Sélectionnez  ou .

2 Utilisez   de l'écran Largeur ou Longueur pour déterminer la taille de l'œillet.

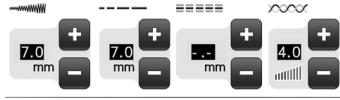

* Taille réelle

- ① Grand 7 mm (env. 1/4" / pouce)
- ② Moyen 6 mm (env. 15/64" / pouce)
- ③ Petit 5 mm (env. 3/16" / pouce)



Remarque

- Une seule taille est disponible pour le point



3 Attachez le pied pour monogrammes « N », puis faites tourner le volant vers vous (sens inverse des aiguilles d'une montre) pour vérifier le point de chute de l'aiguille.

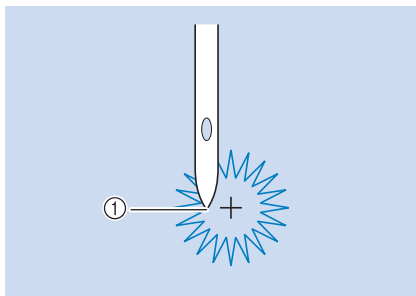

① Point de chute de l'aiguille

4 Abaissez le pied-de-biche et commencez à coudre.

→ Une fois le travail de couture terminé, la machine coud des points de renfort puis s'arrête automatiquement.



Remarque

- Si le résultat n'est pas satisfaisant, procédez à des réglages (« COUTURE DE MOTIFS DE POINTS », page 175).

5 Utilisez le perce-œillet pour effectuer un trou au centre des points.

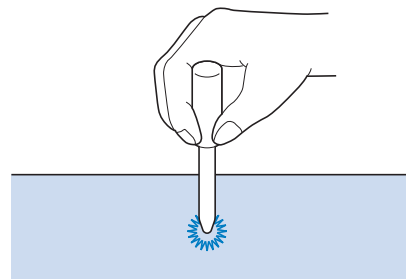

Couture directions multiples (point droit et point zigzag)

Utilisez ces points pour fixer des pièces ou écussons aux jambes de pantalon, manches de chemise, etc.

1 Retirez le plateau afin de pouvoir utiliser le bras libre.

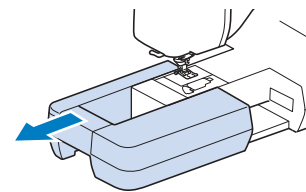

Mémo

- Insérez le morceau de tissu tubulaire sur le bras libre, puis cousez selon l'ordre indiqué sur l'illustration.

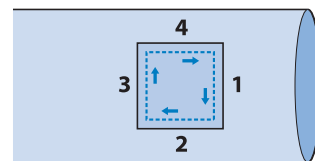

2 Sélectionnez  et fixez le pied pour monogrammes « N ».



Mémo

- Pour de plus amples détails sur chaque point, reportez-vous à « TABLEAU DE RÉGLAGE DES POINTS » à la fin de ce manuel.

- 3** Positionnez l'aiguille dans le tissu, à la position de démarrage de la couture et effectuez la couture « 1 » comme indiqué.

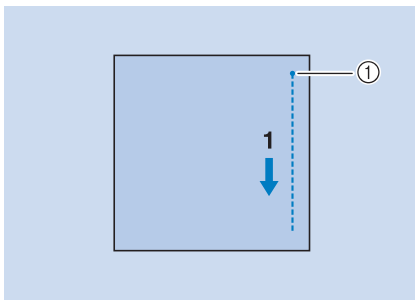

① Position de démarrage

- 4** Sélectionnez  et effectuez la couture « 2 » comme indiqué.

* Le tissu se déplaçant latéralement, guidez-le à la main pour obtenir une couture droite.

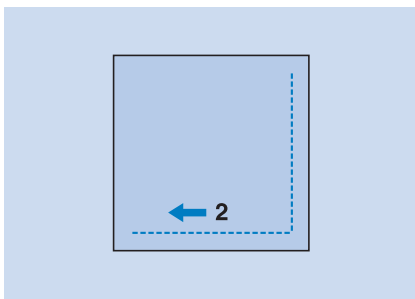

- 5** Sélectionnez  et effectuez la couture « 3 » comme indiqué.

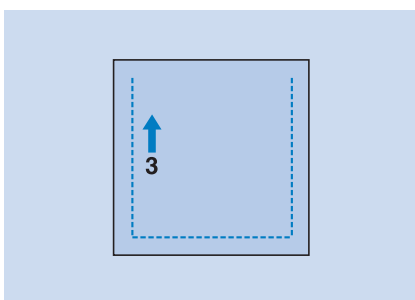

→ Le tissu se déplace vers l'avant tandis que la couture se fait vers l'arrière.

- 6** Sélectionnez  et effectuez la couture « 4 » comme indiqué.

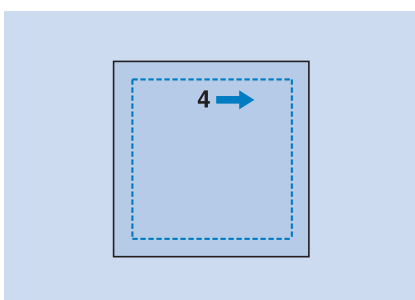

→ La couture rejoint le point de départ de la couture 1.

Fixation d'une fermeture à glissière

■ Fermeture à glissière centrée

À utiliser pour les sacs et autres applications du même genre.

- 1** Sélectionnez .



Mémo

- Pour de plus amples détails sur chaque point, reportez-vous à « TABLEAU DE RÉGLAGE DES POINTS » à la fin de ce manuel.



Remarque

- Veillez à coudre en positionnant l'aiguille au milieu.

- 2** Fixez le pied-de-biche « J » et cousez des points droits jusqu'à l'ouverture de la fermeture à glissière. Passez au point faufilage (reportez-vous à la page 120) et cousez jusqu'en haut du tissu.

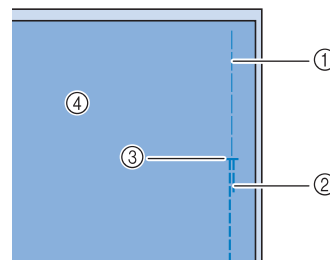

- ① Points faufilage
- ② Points inverses
- ③ Extrémité de l'ouverture de la fermeture à glissière
- ④ Envers

- 3** Maintenez le rabat ouvert et fixez la fermeture à glissière avec des points faufilage au milieu de chaque côté du ruban de la fermeture à glissière.

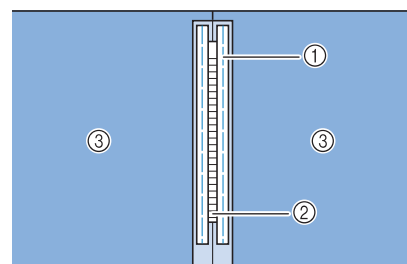

- ① Points faufilage
- ② Fermeture à glissière
- ③ Envers

- 4** Retirez le pied-de-biche « J ». Alignez le côté droit du crochet du pied pour fermetures à glissière « I » sur le support du pied-de-biche et fixez le pied pour fermetures à glissière.

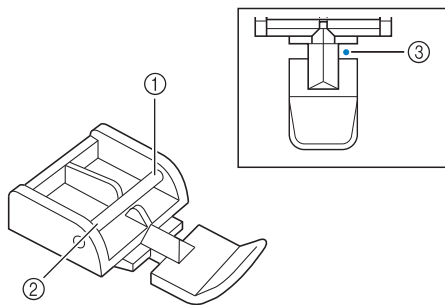

- ① Droite
- ② Gauche
- ③ Point de chute de l'aiguille

⚠ ATTENTION

- Lorsque vous utilisez le pied pour fermetures à glissière « I », n'oubliez pas de sélectionner le point droit et la position de l'aiguille du milieu. Tournez le volant vers vous (sens inverse des aiguilles d'une montre) pour vous assurer que l'aiguille ne touche pas le pied-de-biche. Si vous sélectionnez un autre point, l'aiguille touchera le pied-de-biche, se cassera et vous risquez de vous blesser.

- 5** Couture de renfort de 7 à 10 mm (env. 1/4 à 3/8" / pouce) du bord cousu du tissu, puis retirez le faufilage.

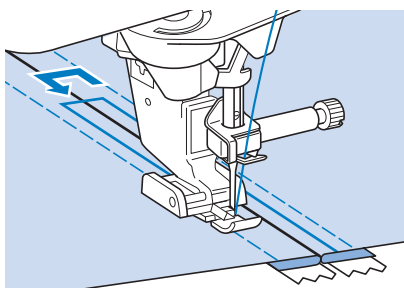

⚠ ATTENTION

- Pendant la couture, assurez-vous que l'aiguille ne touche pas la fermeture à glissière. Si l'aiguille touche la fermeture à glissière, l'aiguille risque de casser et de vous blesser.

■ Fixation d'une fermeture à glissière sur le côté

Permet de fixer des fermetures à glissière sur les côtés de jupes ou de robes.

- 1** Sélectionnez .



Remarque

- Veillez à coudre en positionnant l'aiguille au milieu.

- 2** Fixez le pied-de-biche « J » et cousez des points droits jusqu'à l'ouverture de la fermeture à glissière. Passez au point faufilage et cousez jusqu'en haut du tissu.

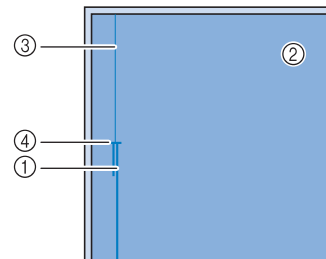

- ① Points inverses
- ② Envers du tissu
- ③ Points faufilage
- ④ Extrémité de l'ouverture de la fermeture à glissière

- 3** Maintenez le rabat ouvert et alignez l'ourlet plié le long des mailles de la fermeture à glissière, tout en conservant 3 mm (env. 1/8" / pouce) d'espace pour la couture.

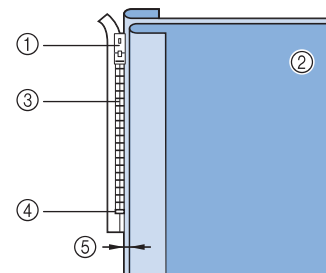

- ① Patte d'ouverture de la fermeture à glissière
- ② Envers du tissu
- ③ Mailles de la fermeture à glissière
- ④ Extrémité de l'ouverture de la fermeture à glissière
- ⑤ 3 mm (env. 1/8" / pouce)

- 4** Retirez le pied-de-biche « J ».

- 5** Alignez le côté droit du crochet du pied pour fermetures à glissière « I » sur le support du pied-de-biche et attachez le pied-de-biche.

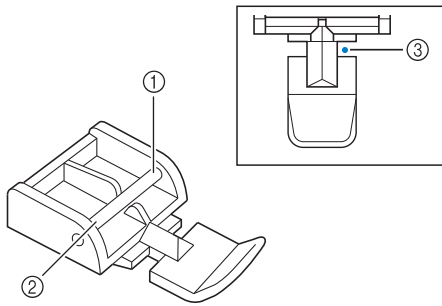

- ① Droite
- ② Gauche
- ③ Point de chute de l'aiguille

⚠ ATTENTION

- Lorsque vous utilisez le pied pour fermetures à glissière « I », n'oubliez pas de sélectionner le point droit et la position de l'aiguille du milieu. Tournez le volant vers vous (sens inverse des aiguilles d'une montre) pour vous assurer que l'aiguille ne touche pas le pied-de-biche. Si vous sélectionnez un autre point, l'aiguille touchera le pied-de-biche, se cassera et vous risquez de vous blesser.

- 6** Positionnez le pied-de-biche dans la marge de 3 mm (env. 1/8" / pouce).

- 7** Commencez à coudre à partir de l'extrémité de l'ouverture de la fermeture à glissière. Cousez jusqu'à environ 50 mm (env. 2" / pouces) du bord du tissu, puis arrêtez la machine.

- 8** Refermez la fermeture à glissière et continuez à coudre jusqu'au bord du tissu.

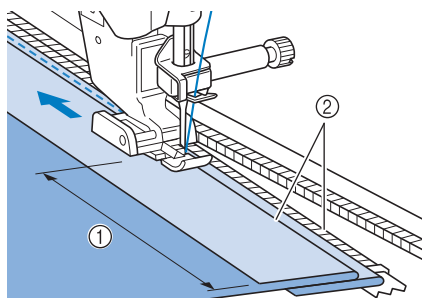

- ① 50 mm (env. 2" / pouces)
- ② 3 mm (env. 1/8" / pouce)

⚠ ATTENTION

- Pendant la couture, assurez-vous que l'aiguille ne touche pas la fermeture à glissière. Si l'aiguille touche la fermeture à glissière, l'aiguille risque de casser et de vous blesser.

- 9** Fermez la fermeture à glissière, retournez le tissu et cousez un point faufilage.

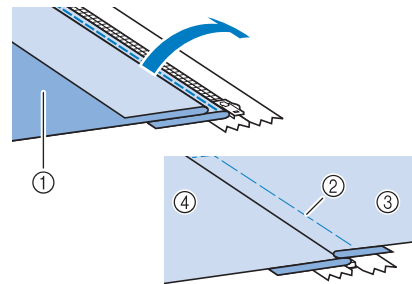

- ① Avant de la jupe (envers du tissu)
- ② Points faufilage
- ③ Avant de la jupe (endroit du tissu)
- ④ Arrière de la jupe (endroit du tissu)

- 10** Retirez le pied-de-biche et remettez-le de façon à ce que le côté gauche du crochet soit fixé au support du pied-de-biche.

- * Lorsque vous cousez le côté gauche de la fermeture à glissière, l'aiguille doit tomber du côté droit du pied-de-biche. Lorsque vous cousez le côté droit de la fermeture à glissière, l'aiguille doit tomber du côté gauche du pied-de-biche.

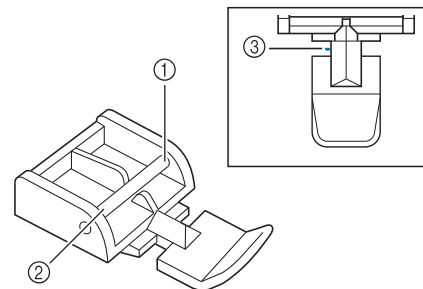

- ① Droite
- ② Gauche
- ③ Point de chute de l'aiguille

- 11** Positionnez le tissu de façon à ce que le côté gauche du pied-de-biche touche le bord des mailles de la fermeture à glissière.

- 12** Cousez des points inverses en haut de la fermeture à glissière et continuez à coudre.

- 13** Arrêtez de coudre à environ 50 mm (env. 2" / pouces) du bord du tissu, laissez l'aiguille dans le tissu et retirez les points faufilage.

14 Ouvrez la fermeture à glissière et terminez le travail de couture.

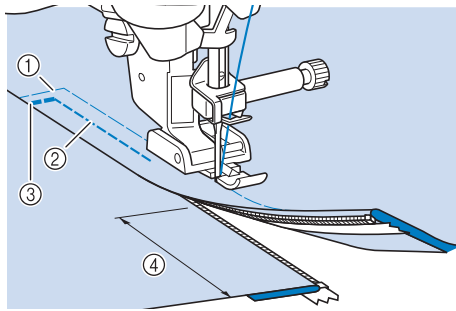

- ① Points faufilage
- ② 7 à 10 mm (env. 1/4 à 3/8" / pouce)
- ③ Points inverses
- ④ 50 mm (env. 2" / pouces)

Couture en bordure

À l'aide de la caméra intégrée, la largeur de la zone entre le bord du tissu et la ligne de couture peut être mesurée et réglée pour la couture en bordure.

Cette fonction peut être utilisée lorsque le bord du tissu est droit ou légèrement courbé.

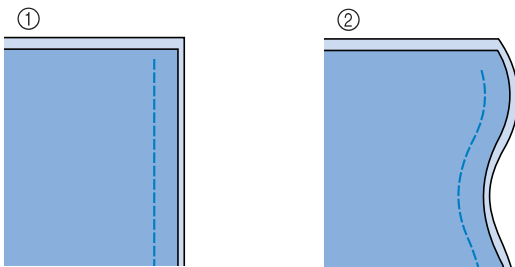

- ① Droit
- ② Courbé

Remarque

- La couture ne sera pas nette si vous utilisez cette fonction alors que le bord du tissu présente des coins tels que ceux illustrés ci-dessous.

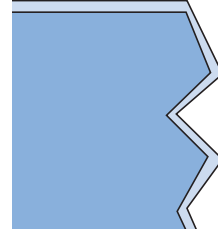

- Lorsque vous effectuez une couture en bordure à l'aide de la caméra intégrée, assurez-vous que toute la pièce reçoit le même éclairage. Si l'éclairage de la pièce varie lors de la couture en bordure, la caméra intégrée risque de ne pas pouvoir détecter le bord du tissu.
- La caméra intégrée détecte le contraste entre le tissu et l'arrière-plan. Prenez par conséquent les précautions suivantes.
 - Si le bord du tissu s'effiloche, coupez tout excès de fil dépassant du tissu.
 - Si le tissu présente un motif compliqué, s'il est transparent ou brillant, tel que du vinyle, la caméra intégrée risque de ne pas le détecter correctement.
- Pour de meilleurs résultats, repassez le pli lorsque vous repliez le bord du tissu pour la couture en bordure.
- Lorsque l'option « Contrôle de la largeur » de l'écran de réglages à la page 1/9 ou « Positionnement aiguille - Haut / Bas » à la page 4/9 est définie sur « ON », la caméra intégrée ne peut pas être utilisée pour la couture en bordure. Si l'un de ces paramètres est activé sur « ON », la touche  est grisée et il n'est pas possible de la sélectionner.

Avant d'utiliser la caméra intégrée pour la couture en bordure, réglez « Contrôle de la largeur » et « Positionnement aiguille - Haut / Bas » dans l'écran de réglages sur « OFF ».

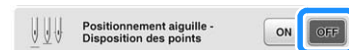

1 Sélectionnez un point.

- * Il n'est pas possible d'utiliser la caméra intégrée pour la couture en bordure avec des motifs pour lesquels  s'affiche en gris lorsqu'ils sont sélectionnés.

2 Fixez le pied d'alignement pour couture verticale « V ».

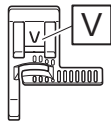

⚠ ATTENTION

- Lorsque vous effectuez une couture en bordure à l'aide de la caméra intégrée, utilisez le pied d'alignement pour couture verticale « V ». Afin de garder une distance fixe du bord du tissu, l'aiguille se déplace légèrement de chaque côté, même lorsque vous cousez un point droit. Si vous utilisez un pied-de-biche différent, l'aiguille risque de le toucher et de se casser ou de vous blesser.

3 Retirez la feuille transparente de la feuille de couture en bordure.

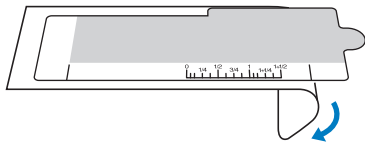

4 Placez la feuille de couture en bordure sur le capot de la plaque à aiguille.

Alignez les guides de la feuille de couture en bordure sur les bords du capot de la plaque à aiguille, réglez ensuite la position de la feuille de couture en bordure pour que sa découpe s'aligne avec les bords de l'ouverture des griffes d'entraînement. Placez la feuille de couture en bordure en veillant à ne pas laisser d'espace entre cette dernière et les bords de l'ouverture des griffes d'entraînement.

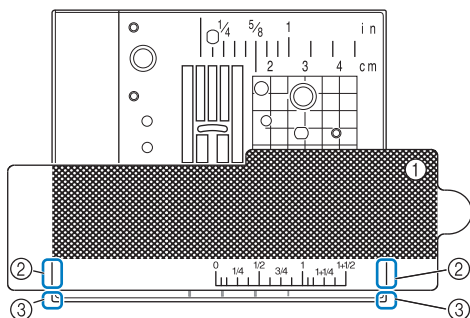

- ① Feuille de couture en bordure
- ② Guides de la feuille de couture en bordure
- ③ Bords du capot de la plaque à aiguille

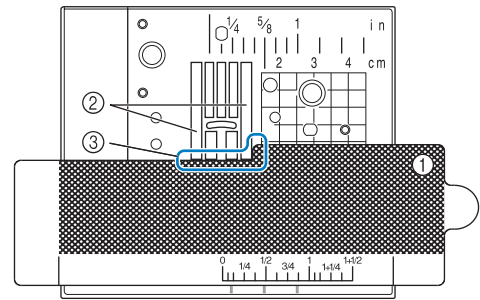

- ① Feuille de couture en bordure
- ② Griffes d'entraînement
- ③ Entre les griffes d'entraînement et la feuille de couture en bordure



Remarque

- Si la plaque à aiguille métallique est visible entre les griffes d'entraînement et la feuille de couture en bordure, la caméra intégrée risque de mal détecter le tissu.



Mémo

- Avant d'utiliser la feuille de couture en bordure, retirez la feuille transparente. Après utilisation, fixez la feuille de couture en bordure à la feuille transparente afin que la poussière ne s'y dépose pas.

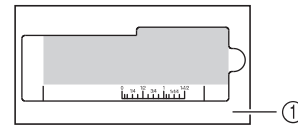

- ① Feuille transparente
- Veillez à installer une canette complètement bobinée avant d'utiliser la fonction de couture en bordure et la caméra intégrée. Si vous devez changer de canette lors de la couture en bordure, retirez doucement la feuille de couture en bordure et remettez-la en place après avoir changé la canette.

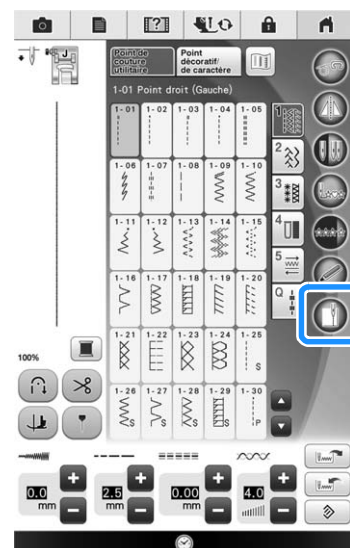

5 Appuyez sur .



- En fonction du point, le point droit avec l'aiguille au milieu (centre) est sélectionné, quelle que soit la largeur de point prédéfinie.
- * La luminosité de l'éclairage passe à « 5 », quel que soit le réglage sélectionné sur l'écran de réglages de la machine.



Remarque

- Après avoir appuyé sur , la largeur et la longueur du point ne peuvent pas être changées. Modifiez la largeur et la longueur du point avant d'appuyer sur .
- Certains points décoratifs sont compatibles avec la couture en bordure. Lorsque vous sélectionnez un point, s'il ne peut être appliqué à cette fonction, un message d'erreur s'affiche.

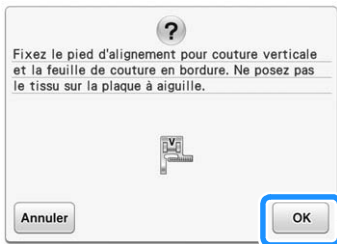

6 Lorsque le message indiqué ci-dessous s'affiche, assurez-vous que le pied d'alignement pour couture verticale « V » est bien fixé et que la feuille de couture en bordure est en position, puis appuyez sur .



→ La fenêtre de couture en bordure s'affiche alors.



Remarque

- Avant d'appuyer sur , installez le pied d'alignement pour couture verticale « V » et positionnez la feuille de couture en bordure. Sinon, la caméra intégrée ne peut pas détecter le tissu.
- Si vous appuyez sur  avant d'avoir positionné la feuille de couture en bordure, le message indiqué à l'étape **6** s'affiche de nouveau.
- Une fois que vous avez appuyé sur , ne placez pas vos mains ni un quelconque objet à proximité de la plaque à aiguille tant que le message « Reconnaissance en cours... » est affiché.

7 Placez le tissu sous le pied-de-biche.

8

Positionnez le tissu comme vous le souhaitez pour la couture en bordure. Positionnez le tissu de sorte que son bord soit le plus droit possible.

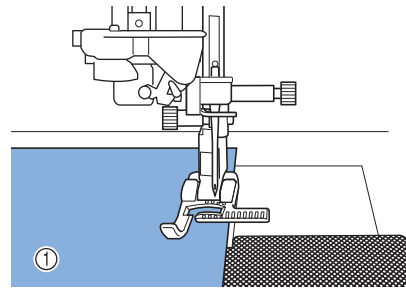

① Tissu



Remarque

- Lorsque vous épinglez le tissu, insérez les épingles comme indiqué ci-dessous. Si la tête de l'épingle dépasse du bord du tissu, ce dernier risque de ne pas être détecté correctement.

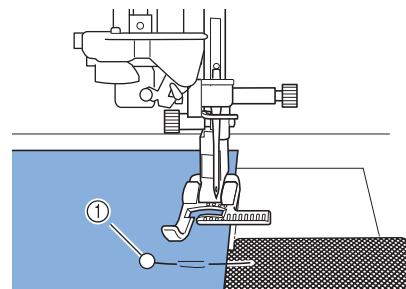

① Epingle de faufilage

9

Assurez-vous que la caméra intégrée détecte correctement le tissu.

- * Appuyez sur  pour modifier les couleurs de ligne indicatrice du bord de tissu et de point de départ, en fonction de la couleur du tissu. Chaque pression sur cette touche fait passer la couleur de la ligne indicatrice du bord de tissu au rouge (avec point de départ bleu), au bleu (avec point de départ noir) ou au noir (avec point de départ rouge).

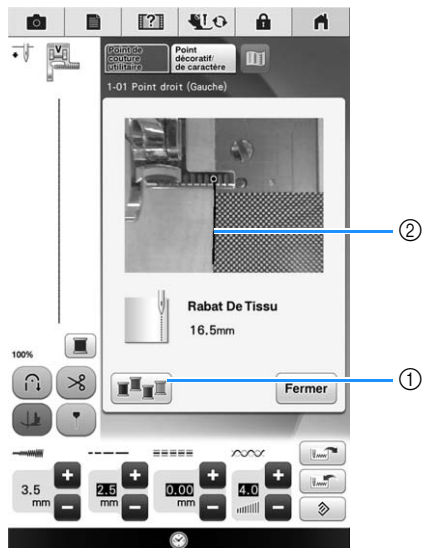

- ① Touche de modification de couleur de ligne témoin de bord du tissu
- ② Ligne témoin de bord du tissu

Lorsque la caméra intégrée détecte le bord du tissu

La ligne témoin de bord du tissu s'affiche correctement et suit le bord du tissu.

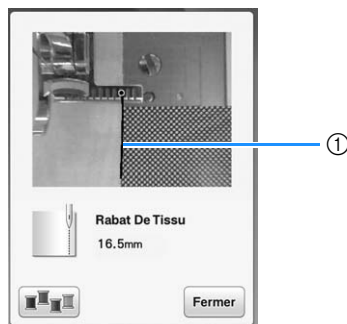

- ① Ligne témoin de bord du tissu

Lorsque la ligne témoin de bord du tissu ne s'affiche pas

La caméra intégrée ne détecte pas le bord du tissu.

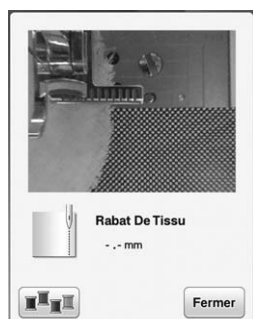

Appuyez sur **Fermer** pour répéter la procédure à partir de l'étape ①.

Lorsque la ligne témoin de bord de tissu n'est pas alignée avec le bord du tissu

La ligne témoin de bord de tissu qui s'affiche n'est pas alignée avec le bord du tissu. Le tissu n'est pas droit au début de la couture.

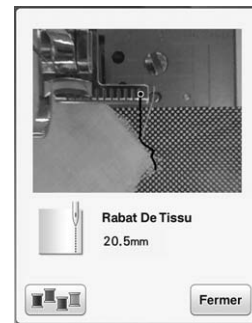

Tentez de redresser le bord du tissu en début de couture (de sorte qu'il soit parallèle au bord du pied-de-biche).



Remarque

- Il n'est pas possible d'effectuer la couture en bordure correctement si une portion droite de la ligne témoin de bord de tissu (indiquée ci-dessous) ne suit pas le bord du tissu.

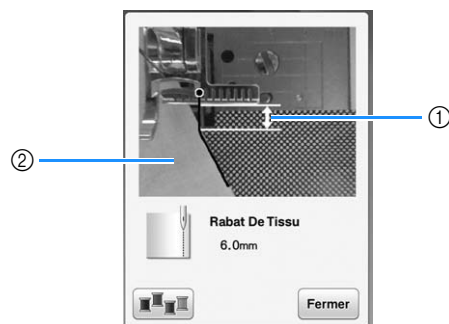

- ① Portion droite
- ② Tissu

10 Positionnez le tissu comme souhaité tout en contrôlant à l'écran la distance séparant le bord du tissu de la position de couture en bordure.

* Le point de départ de la ligne témoin de bord du tissu indique l'emplacement de démarrage de la couture. L'emplacement réel pour commencer à coudre se trouve juste en dessous de l'aiguille et est parallèle au point de départ.

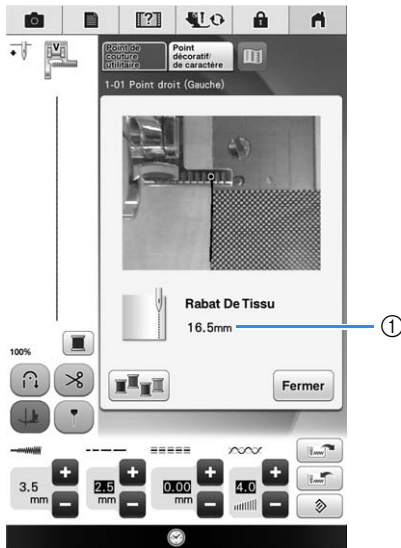

① Distance du bord du tissu

Exemple : Lorsqu'un point droit est sélectionné

(par exemple : )

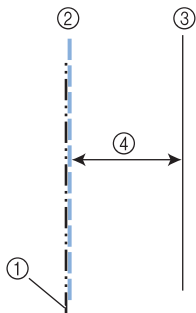

- ① Aiguille au milieu
- ② Couture
- ③ Bord du tissu
- ④ Largeur de la couture en bordure

Remarque

- Il est possible de mesurer des distances entre 1,5 mm (env. 1/16" / pouce) et 38,5 mm (env. 1-1/2" / pouce). La distance s'affiche à l'écran par incréments de 0,5 mm (env. 1/64" / pouce).
- La distance s'affiche en millimètres. Cependant, en fonction de l'unité de mesure réglée, il est possible qu'elle s'affiche également en " / pouces.
- Si « - - mm » apparaît pour indiquer la distance et que la mesure en " / pouces n'est pas affichée, la caméra intégrée n'est pas en mesure de détecter le bord du tissu.
- Lorsqu'un point droit est sélectionné, utilisez la graduation sur la feuille de couture en bordure comme guide de positionnement du tissu pour la couture en bordure.

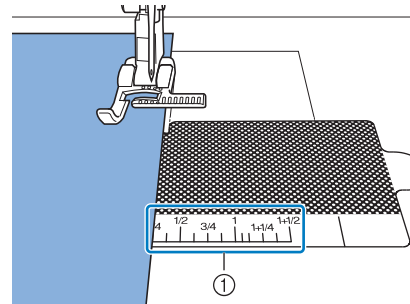

① Graduation sur la feuille de couture en bordure

11 Abaissez le pied-de-biche.

→ La distance séparant le bord du tissu de la couture est réglée.

Mémo

- Utilisez la genouillère pour baisser le pied-de-biche : ceci vous permet de maintenir le tissu en place avec vos deux mains, de sorte qu'il ne bouge pas.

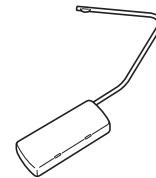

12 Appuyez sur la touche « Marche/Arrêt » pour commencer la couture en bordure.

- La couture commence et la distance réglée avec le bord du tissu est maintenue.
- * Lors de la couture, utilisez les repères d'échelle rouges sur le pied d'alignement pour couture verticale « V » comme un guide pour garder une distance fixe par rapport au bord du tissu.

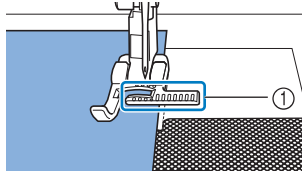

- ① Repères d'échelle rouges
- * Au début de la couture, une image fixe de la caméra intégrée s'affiche.

Remarque

- Lors de la couture, ne placez rien, pas même vos mains, à moins de 2 mm (env. 1/16" / pouce) du bord du tissu. Sinon, le bord du tissu risque de ne pas être correctement détecté. Lorsque vous guidez le tissu à la main, placez vos mains hors de la zone libre et à plus de 2 mm (env. 1/16" / pouce) du bord du tissu.

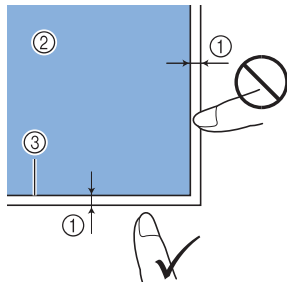

- ① Environ 2 mm (env. 1/16" / pouce)
- ② Tissu
- ③ Bord du tissu

13 La couture s'arrête automatiquement et le message suivant s'affiche lorsque vous cousez entre 10 et 20 mm (env. 3/8 et 3/4" / pouce) du bord du tissu. Pour arrêter la couture, appuyez sur **Fermer**.

- * Lorsque ce message s'affiche, la couture en bordure (avec la fonction assistance de couture) est annulée.

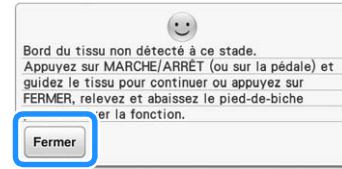

Remarque

- N'appuyez pas sur **Fermer** lorsque le message indiqué ci-dessus s'affiche si vous souhaitez continuer à coudre en bordure de tissu. Lorsque le message ci-dessus est affiché, appuyez sur la touche « Marche/Arrêt » pour coudre.

Mémo

- Lorsque vous avez terminé une couture en bordure, fixez la feuille de couture en bordure à la feuille transparente afin que la poussière ne s'y dépose pas.



Chapitre 4

Points décoratifs/de caractères

SÉLECTION DES MOTIFS DE POINTS..... 170

- Écrans de sélection de point 171
- Sélection de motifs de points décoratifs, de motifs de points décoratifs 7 mm, de motifs de points plumetis, de motifs de points plumetis 7 mm, de points de croix, de motifs de points décoratifs courants 172
- Caractères alphabétiques/japonais..... 172
- Suppression de caractères 173
- Réglage de l'espacement des caractères..... 173

COUTURE DE MOTIFS DE POINTS 175

- Couture de finitions parfaites 175
- Couture simple..... 175
- Réglages 176

MODIFICATION DES MOTIFS DE POINTS 178

- Fonction des touches..... 178
- Modification de la taille 180
- Modification de la longueur (uniquement pour les motifs en point plumetis 7 mm) 180
- Création d'une image en miroir verticale 180
- Création d'une image en miroir horizontale 180
- Couture en continu d'un motif 180
- Modification de la densité du fil (uniquement pour les motifs en point plumetis) 181
- Retour au début du motif..... 181
- Vérification de l'image..... 182

COMBINAISON DE MOTIFS DE POINTS 183

- Avant la combinaison..... 183
- Combinaison de différents motifs de points 183
- Combinaison de grands et de petits motifs de points 184
- Combinaison de motifs de points en image miroir horizontale 185
- Combinaison de motifs de points de différentes longueurs 186
- Réalisation de motifs de points en dégradé (uniquement pour les motifs de points plumetis 7 mm) 186
- Autres exemples 187

UTILISATION DE LA FONCTION MÉMOIRE..... 189

- Précautions relatives aux données de points 189
- Types de données de points disponibles 189
- Types de périphériques/supports USB pris en charge 189
- Branchement de votre machine sur l'ordinateur 189
- Précautions d'utilisation de l'ordinateur pour créer et mémoriser des données..... 189
- Mémorisation de motifs de points dans la machine..... 190
- Si la mémoire est saturée..... 190
- Enregistrement de motifs de points sur un support USB..... 190
- Enregistrement de motifs de points sur l'ordinateur..... 191
- Récupération des motifs de points mémorisés..... 192
- Rappel à partir d'un support USB 193
- Rappel à partir de l'ordinateur 194

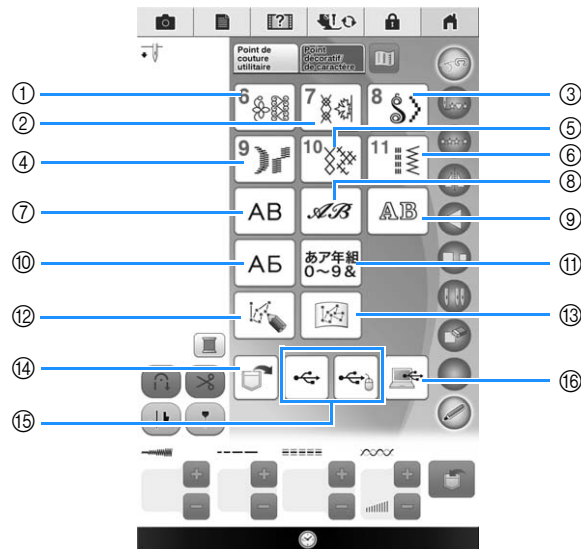

SÉLECTION DES MOTIFS DE POINTS

Appuyez sur , puis sur  pour afficher l'écran ci-dessous.





- ① Motifs de points décoratifs
- ② Motifs de points décoratifs 7 mm. Vous pouvez régler la largeur et la longueur du point.
- ③ Motifs de points plumetis
- ④ Motifs de points plumetis 7 mm. Vous pouvez régler la largeur et la longueur du point.
- ⑤ Point de croix
- ⑥ Motifs de points décoratifs courants
- ⑦ Caractères alphabétiques (gothiques)
- ⑧ Caractères alphabétiques (manuscrits)
- ⑨ Caractères alphabétiques (contour)
- ⑩ Police cyrillique
- ⑪ Caractères japonais
- ⑫ Appuyez sur cette touche pour créer vos propres points à l'aide de la fonction « MY CUSTOM STITCH (MON POINT PERSONNALISÉ) » (voir la page 200)
- ⑬ Motifs enregistrés dans « MY CUSTOM STITCH (MON POINT PERSONNALISÉ) » (voir la page 206)
- ⑭ Motifs mémorisés dans la machine (reportez-vous à la page 192)
- ⑮ Motifs enregistrés sur un support USB (reportez-vous à la page 193)
- ⑯ Motifs enregistrés sur l'ordinateur (reportez-vous à la page 194)

Remarque

- Si l'écran est verrouillé () , déverrouillez-le en appuyant sur  . Tant que l'écran est verrouillé, aucune autre touche ne fonctionnera.

■ Écrans de sélection de point

Les motifs de points décoratifs/de caractères sont classés en 11 catégories. Si   s'affiche, il existe plusieurs écrans de sélection de point pour cette catégorie.

Motifs de points décoratifs

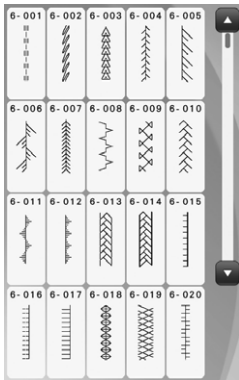

Point de croix

Motifs de points décoratifs de 7 mm

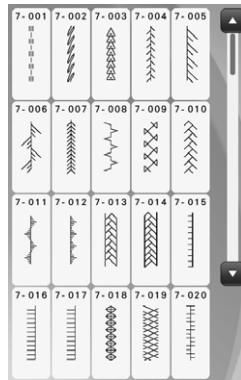

Motifs de points décoratifs courants

Motifs de points plumetis

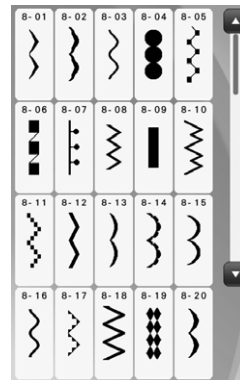

Caractères alphabétiques (gothiques)

Motifs de points plumetis de 7 mm

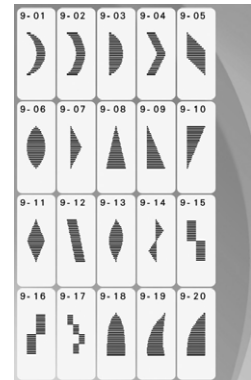

Caractères alphabétiques (manuscrits)

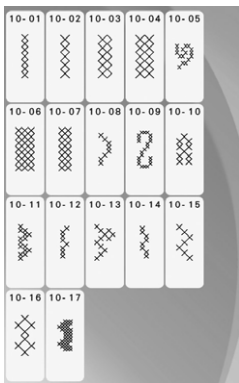

Caractères alphabétiques (contour)

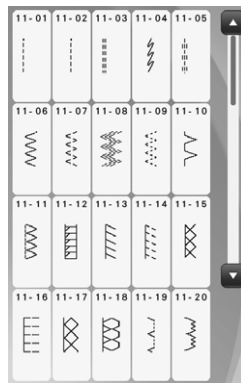

Police cyrillique





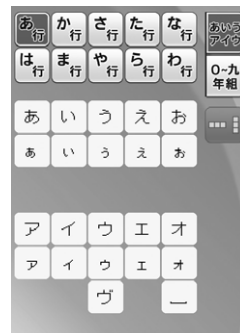

Caractères japonais



Sélection de motifs de points décoratifs, de motifs de points décoratifs 7 mm, de motifs de points plumetis, de motifs de points plumetis 7 mm, de points de croix, de motifs de points décoratifs courants

- 1 Sélectionnez le type du motif que vous désirez coudre.
- 2 Appuyez sur la touche du motif de point désiré.



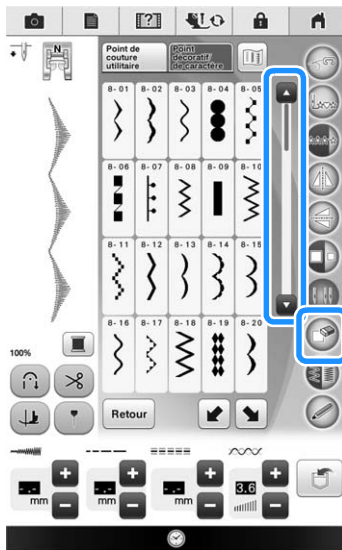

- * Appuyez sur  pour afficher l'écran suivant.
- * Appuyez sur  pour afficher l'écran précédent.
- * Touchez la barre s'affichant entre  et  pour sauter plusieurs pages en une fois.
- * Pour sélectionner un autre motif de point, appuyez sur . Lorsque le motif de point actif est effacé, sélectionnez le nouveau motif de point.



→ Le motif sélectionné est affiché.

Caractères alphabétiques/japonais

Entrez des caractères appartenant aux groupes illustrés ci-dessous, par exemple « Blue Sky ».

- 1 Appuyez sur , , ,  ou  pour sélectionner une police.

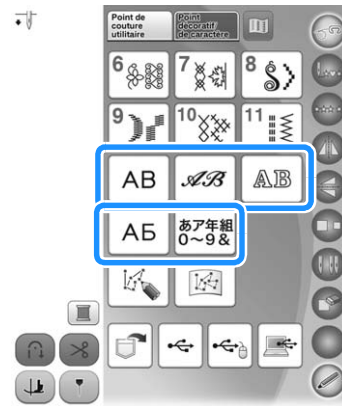

Mémo

- Quatre polices sont disponibles pour les caractères alphabétiques et une pour les caractères japonais.

- 2 Appuyez pour modifier les écrans de sélection.



- 3 Appuyez sur , puis entrez « B ».

- 4 Appuyez sur , puis entrez « lue ».

- 5 Appuyez sur  pour entrer un espace.



- 6 Appuyez à nouveau sur , puis entrez « S ».

- 7 Appuyez sur , puis entrez « ky ».

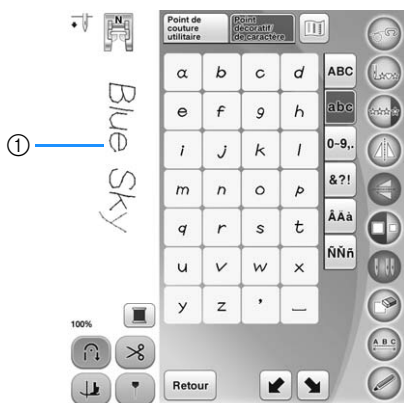

- ① Point sauté
- * Retirez les points sautés une fois la couture terminée.
 - * Pour continuer à entrer des caractères dans une autre police, appuyez sur , puis répétez la procédure à partir de l'étape 1.

■ Suppression de caractères

- 1 Appuyez sur  pour supprimer le dernier caractère.



Mémo

- Chaque caractère est supprimé individuellement, en commençant par le dernier caractère entré.

- 2 Sélectionnez le caractère approprié.

■ Réglage de l'espacement des caractères

L'espace séparant les caractères doit être réglé.



- 1 Appuyez sur .

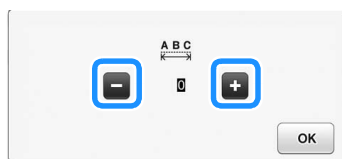

→ La fenêtre d'espacement des caractères s'affiche.

2 Appuyez sur pour régler l'espacement des caractères.



- * Appuyez sur  pour augmenter l'espacement des caractères et sur  pour le diminuer.

Exemple :

- * Chaque réglage correspond à un espace spécifique entre les caractères.

Valeur : 0

Blue Sky

Valeur : 10

Blue Sky

Valeur	mm
0	0
1	0,18
2	0,36
3	0,54
4	0,72
5	0,9
6	1,08
7	1,26
8	1,44
9	1,62
10	1,8



Mémo

- L'espacement est réglé par défaut sur « 0 ». Il n'est pas possible de régler une valeur inférieure à « 0 ».
- Cette méthode modifie l'espace entre tous les caractères. Les modifications d'espace s'appliquent non seulement lorsque vous entrez de nouveaux caractères, mais aussi avant et après.

COUTURE DE MOTIFS DE POINTS

Couture de finitions parfaites

Pour obtenir de bons résultats lorsque vous cousez des points de caractères/décoratifs, consultez le tableau ci-dessous pour utiliser les combinaisons tissu/aiguille/fil adéquates.



Remarque

- D'autres facteurs, tels que l'épaisseur du tissu, le renfort de broderie, etc., influent également sur le point. Nous vous conseillons donc de toujours coudre quelques points d'essai avant de commencer votre travail de couture.
- Lorsque vous cousez des motifs de points plumetis, le tissu risque de faire des fronces. Nous vous conseillons donc de fixer un renfort de broderie.
- Guidez le tissu manuellement pour qu'il soit entraîné en ligne droite et de façon régulière pendant la couture.

Tissu	Lorsque vous cousez sur des tissus élastiques, légers ou à grosse trame, fixez un renfort de broderie sur l'envers du tissu. Vous pouvez également placer le tissu sur du papier fin, comme du papier-calque.
	<p>① Tissu ② Renfort ③ Papier fin</p>
Fil	#50 - #60
Aiguille	Aiguille à pointe boule (dorée) avec les tissus légers, normaux ou élastiques Aiguille de machine à coudre à usage domestique 90/14 avec les tissus lourds
Pied-de-biche	Pied pour monogrammes « N ». Si vous utilisez un autre pied-de-biche, vous risquez d'obtenir des résultats moins satisfaisants.

4

Points décoratifs/de caractères

Couture simple

- 1 Sélectionnez un motif de point.
- 2 Fixez le pied pour monogrammes « N ».
- 3 Placez le tissu sous le pied-de-biche, tirez le fil supérieur vers le côté, puis abaissez le pied-de-biche.

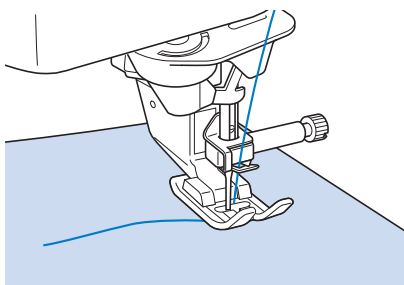

- 4 Appuyez sur la touche « Marche/Arrêt » pour commencer à coudre.

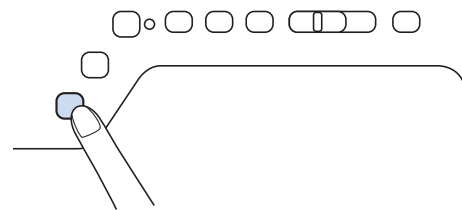

⚠ ATTENTION

- Lors de la couture de modèles de points plumetis 7 mm, si les points se tassent, allongez les points. Si vous continuez à coudre alors que les points se tassent, l'aiguille risque de se tordre ou de se casser (« Réglage de la longueur du point » à la page 91).

Mémo

- Si vous tirez ou poussez trop fort le tissu, le résultat ne sera pas satisfaisant. En outre, il se peut qu'il se déplace vers la gauche et la droite, aussi bien qu'en avant ou en arrière, selon le modèle. Guidez le tissu manuellement pour qu'il soit entraîné en ligne droite et de façon régulière pendant la couture.

5 Appuyez sur la touche « Marche/Arrêt » pour arrêter de coudre.

6 Maintenez la touche « Point inverse » ou « Point de renfort » enfoncée pour coudre 4 points de renfort.

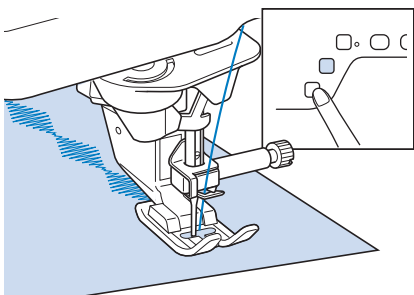

Mémo

- Lorsque vous cousez des points de caractères, la machine exécute automatiquement des points de renfort au début et à la fin de chaque caractère.

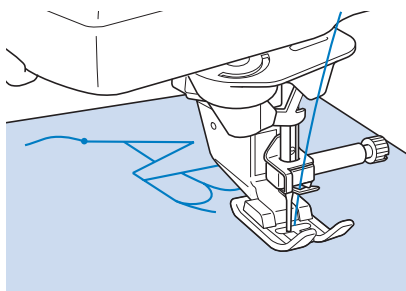

- Une fois le travail de couture terminé, coupez le fil qui dépasse entre les lettres.

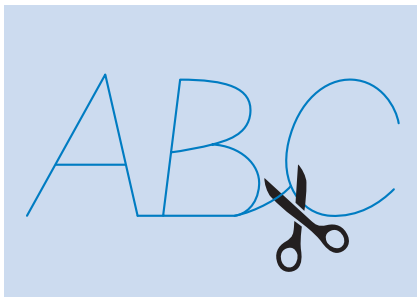

Remarque

- Lorsque vous cousez certains motifs, l'aiguille s'arrête temporairement en position haute pendant l'entraînement du tissu; ceci est dû au fonctionnement du mécanisme de séparation de la barre de l'aiguille utilisé par cette machine. Dans ces cas-là, vous entendrez un cliquetis, différent de celui entendu pendant la couture. Ce son est normal et ne signale pas un mauvais fonctionnement de la machine.

Réglages

Il se peut que votre motif de point ne soit pas satisfaisant; tout dépend du type ou de l'épaisseur du tissu, du renfort de broderie utilisé, de la vitesse de couture, etc. Si votre couture n'est pas satisfaisante, faites quelques points d'essai dans les mêmes conditions qu'une vraie couture et modifiez le motif de point comme indiqué ci-dessous. Si le résultat n'est pas satisfaisant même après les réglages

selon le modèle , effectuez des réglages pour chaque modèle individuellement.

1 Appuyez sur  et sélectionnez .

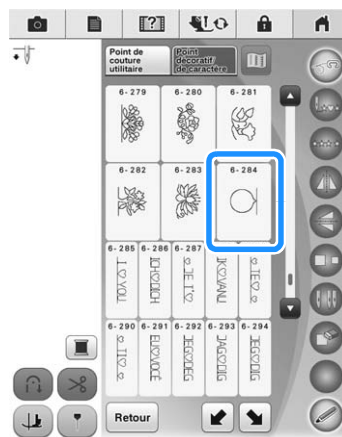

2 Fixez le pied pour monogrammes « N » et cousez le modèle.

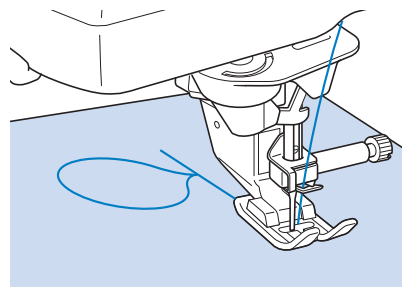

3 Comparez le motif fini à l'illustration du motif correct ci-dessous.

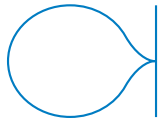

4 Appuyez sur , puis réglez le motif à l'aide de l'écran « Ajust.fin.verti » ou « Ajust.fin.horiz ».



* Si le motif se tasse :

Appuyez sur  dans l'écran « Ajust.fin.verti ».

→ La valeur affichée augmente à chaque pression de la touche et le modèle s'agrandit.

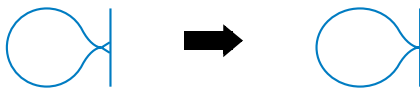

* Si le motif comporte des espaces :

Appuyez sur  dans l'écran « Ajust.fin.verti ».

→ La valeur affichée diminue à chaque pression de la touche et le modèle est réduit.

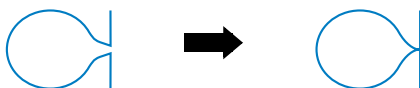

* Si le motif biaise vers la gauche :

Appuyez sur  dans l'écran « Ajust.fin.horiz ».

→ La valeur affichée augmente à chaque pression de la touche et le modèle glisse vers la droite.

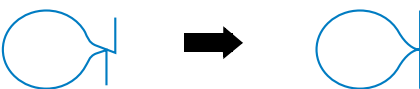

* Si le motif biaise vers la droite :

Appuyez sur  dans l'écran « Ajust.fin.horiz ».

→ La valeur affichée diminue à chaque pression de la touche et le modèle glisse vers la gauche.

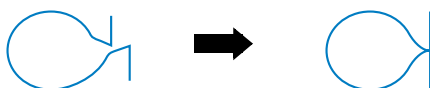

5 Effectuez de nouveau votre motif.

* Si le résultat n'est toujours pas satisfaisant, effectuez de nouveaux réglages, jusqu'à ce que la couture soit correcte.



Mémo

• Vous pouvez coudre avec l'écran de réglages affiché.

6 Appuyez sur pour revenir à l'écran initial.

MODIFICATION DES MOTIFS DE POINTS

■ Fonction des touches

Vous pouvez obtenir la finition que vous désirez à l'aide des fonctions de modification. Réalisez des motifs plus grands ou plus petits, des images en miroir, etc.



Remarque

- Certaines fonctions de modification ne peuvent être utilisées avec certains motifs de points. Seules les fonctions des touches affichées sont disponibles lorsqu'un motif est sélectionné.

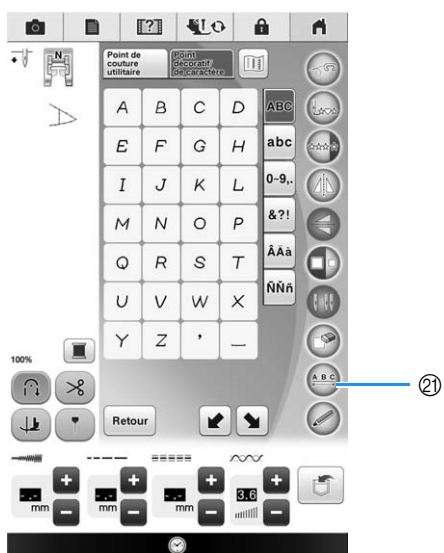
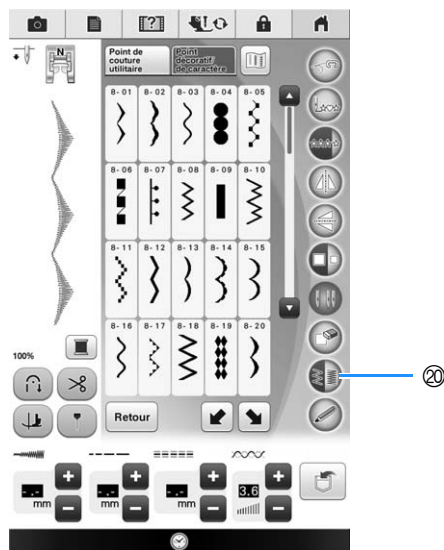
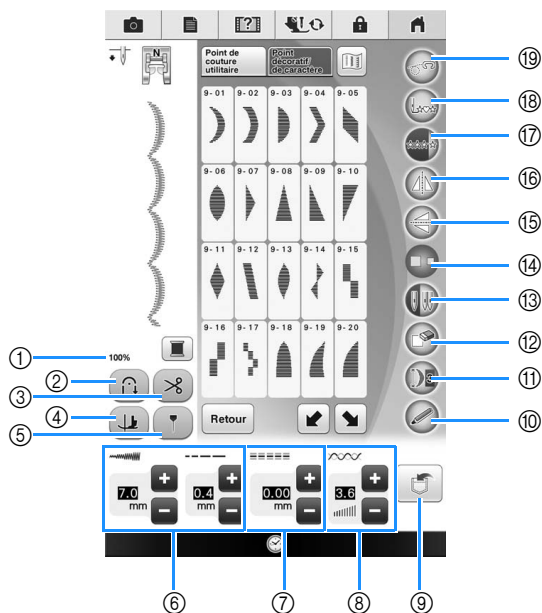

N°	Affichage	Nom de la touche	Description	Page
①		Taille d'affichage du motif	Indique la taille approximative du motif sélectionné. 100% : Taille presque identique à celle du motif cousu 50% : 1/2 du motif cousu 25% : 1/4 du motif cousu * Il est possible que la taille réelle du motif cousu soit différente en fonction du type de tissu et de fil utilisé.	113
②		Touche de point de renfort automatique	Appuyez sur cette touche pour passer en mode de point de renfort automatique.	85
③		Touche du coupe-fil automatique	Appuyez sur cette touche pour passer en mode de coupure de fil automatique.	93
④		Touche de pivotement	Appuyez sur cette touche pour sélectionner la fonction de pivotement. Une fois la fonction de pivotement sélectionnée, arrêtez la machine pour abaisser l'aiguille et lever légèrement le pied-de-biche automatiquement. Le pied-de-biche se baisse automatiquement lors de la reprise de la couture. <ul style="list-style-type: none">• Si cette touche s'affiche sous la forme , cela indique qu'il est impossible d'utiliser la fonction de pivotement.• Assurez-vous que la position de l'aiguille sur la page 4 de Réglage de la machine est bien réglée en position basse.	95
⑤		Touche de traçage de la ligne de guidage	Appuyez sur cette touche pour afficher le traçage de la ligne de guidage le long du tracé de la broderie. Celui-ci permet de faciliter la couture de points alignés sur le bord du tissu ou de tout autre traçage sur le tissu.	94
⑥		Touche de longueur et de largeur de point	Indique la largeur et la longueur du motif de point sélectionné. Les réglages par défaut de la machine sont mis en surbrillance.	90-92
⑦		Touche « sélecteur G/D (L/R Shift) »	Appuyez sur pour décaler le motif de point vers la droite ou sur pour le décaler vers la gauche. Cette fonction n'est pas disponible pour tous les motifs. Seuls les motifs concernés seront décalés. Le réglage par défaut de la machine est mis en surbrillance.	91
⑧		Touche de tension de fil	Affiche le réglage de la tension du fil du motif de point sélectionné. Les réglages par défaut de la machine sont mis en surbrillance	92
⑨		Touche de mise en mémoire	Utilisez cette touche pour mémoriser les combinaisons de motifs de points.	190
⑩		Touche de fonction capteur	Appuyez sur cette touche pour utiliser la fonction capteur.	100
⑪		Touche d'élongation	Lorsque vous sélectionnez des motifs de points plumetis 7 mm, appuyez sur cette touche pour choisir un des 5 réglages de longueur automatiques, sans modifier les réglages de la largeur ou de la longueur du point zigzag.	180
⑫		Touche de suppression	En cas d'erreur lors de la sélection d'un motif de point, utilisez cette touche pour effacer l'erreur. En cas d'erreur lors de la combinaison de motifs de points, utilisez cette touche pour effacer les motifs de points.	172, 173
⑬		Touche de sélection de mode de l'aiguille (simple/jumelée)	Appuyez sur cette touche pour choisir entre la couture avec aiguille simple et celle avec aiguille jumelée.	65
⑭		Touche de sélection de taille	Utilisez cette touche pour sélectionner la taille du motif de point (large ou petit).	180
⑮		Touche d'image en miroir verticale	Après avoir sélectionné le motif de point, utilisez cette touche pour créer une image en miroir verticale du motif de point.	180
⑯		Touche d'image en miroir horizontale	Après avoir sélectionné le motif de point, utilisez cette touche pour créer une image en miroir horizontale du motif de point.	180
⑰		Touche de couture en points uniques/en continu	Appuyez sur cette touche pour choisir entre les points uniques ou les points continus.	180
⑱		Retour à la touche de début	Une fois la couture arrêtée, appuyez sur cette touche pour revenir au début du motif.	181
⑲		Touche de mode en mouvement libre	Appuyez sur cette touche pour passer en mode de couture en mouvement libre. Les griffes d'entraînement se baissent et le pied-de-biche se relève à la hauteur nécessaire pour le quilting (courtepointe) en mouvement libre.	133
⑳		Touche de densité de fil	Après avoir sélectionné le modèle de point, utilisez cette touche pour modifier la densité de fil du modèle.	181
㉑		Touche d'espacement des caractères	Appuyez sur cette touche pour modifier l'espacement des motifs de caractère.	173

Modification de la taille

Sélectionnez un motif de point et appuyez sur

 pour modifier la taille du motif de point. Le motif de point sera exécuté selon la taille mise en évidence sur la touche.



Mémo

- Si vous continuez à entrer les motifs de points après avoir modifié la taille, ces motifs seront exécutés selon cette nouvelle taille.
- Il n'est plus possible de modifier la taille de motifs de points combinés une fois le motif de point entré.

Taille réelle du motif de point

* La taille varie en fonction du tissu et des fils.



Modification de la longueur (uniquement pour les motifs en point plumetis 7 mm)

Lorsque vous sélectionnez des motifs de points plumetis 7 mm, appuyez sur  pour choisir un des 5 réglages de longueur automatiques, sans modifier les réglages de la largeur ou de la longueur du point zigzag.



Création d'une image en miroir verticale

Pour créer une image en miroir verticale, sélectionnez un motif de point et appuyez sur



Création d'une image en miroir horizontale

Pour créer une image en miroir horizontale, sélectionnez un motif de point et appuyez sur



Couture en continu d'un motif

Appuyez sur  pour sélectionner la couture en continu ou la couture en points uniques.



Mémo

- Pour terminer un motif complet en couture continue, vous pouvez appuyer sur la touche  pendant la couture. La machine s'arrête automatiquement lorsque le motif est terminé.

Modification de la densité du fil (uniquement pour les motifs en point plumetis)

Après avoir sélectionné un motif de point plumetis, appuyez sur pour sélectionner la densité de fil de votre choix.

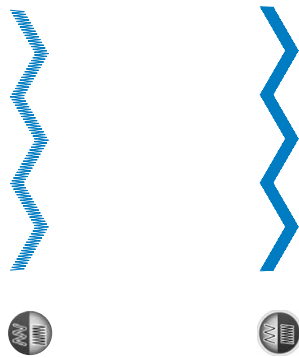

⚠ ATTENTION

- Si les points se tassent lorsque la densité de fil est réglée sur , repassez à la densité de fil . Si vous continuez à coudre alors que les points se tassent, l'aiguille risque de se tordre ou de casser.

📖 Mémo

- Même si vous sélectionnez un nouveau modèle après avoir modifié la densité du fil, celle-ci reste la même jusqu'à ce que vous la modifiiez de nouveau.
- Il n'est plus possible de modifier la densité du fil d'un motif combiné une fois les motifs supplémentaires ajoutés.

Retour au début du motif

Lors de la couture de caractères/points décoratifs, vous pouvez revenir au début du motif après l'exécution d'un échantillon ou si la couture est incorrecte.

- 1 Appuyez sur la touche « Marche/Arrêt » pour arrêter la couture, puis appuyez sur



→ La couture revient au début du motif sélectionné (« W ») à l'endroit où la couture a été arrêtée.

📖 Mémo

- Si vous appuyez sur cette touche alors que la couture est arrêtée, des motifs peuvent être ajoutés à la fin du motif de point combiné. (Dans cet exemple, « ! » est ajouté.)



- 2 Appuyez sur la touche « Marche/arrêt » pour continuer à coudre.

Vérification de l'image

Il est possible d'afficher une image à taille quasi-réelle du motif de point sélectionné. Vous pouvez également vérifier et modifier les couleurs de l'image à l'écran.

1 Appuyez sur .

→ Une image du motif sélectionné s'affiche.

2 Appuyez sur pour modifier la couleur du fil en rouge, bleu, noir ou jaune sur l'image.

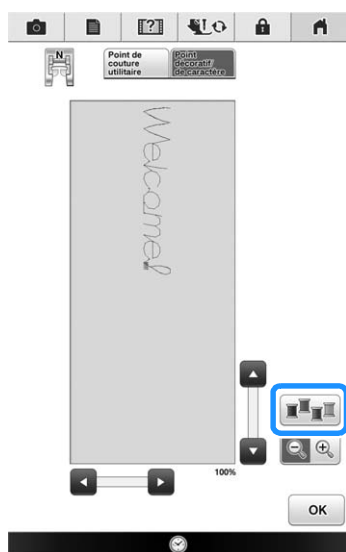

→ La couleur change à chaque pression sur la touche.

3 Appuyez sur pour afficher l'image agrandie.

4 Utilisez / / / pour afficher les zones de l'image dépassant de la zone d'affichage visible.

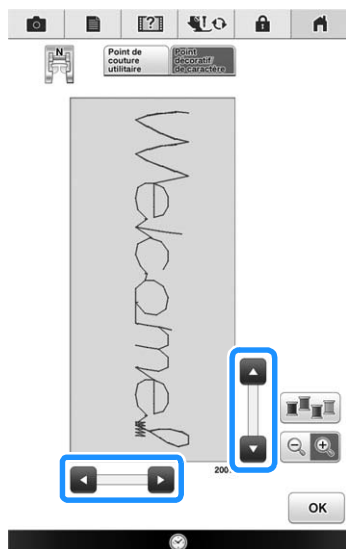

5 Appuyez sur pour revenir à l'écran initial.

Mémo

- Vous pouvez également coudre à partir de cet écran lorsque le symbole du pied-de-biche est affiché.
- L'image de certains motifs s'affiche dans la taille par défaut uniquement.

COMBINAISON DE MOTIFS DE POINTS

Vous pouvez combiner de nombreux motifs de points différents : par exemple, des points de caractères, des points de croix, des points plumetis, ou encore des points créés à l'aide de la fonction MY CUSTOM STITCH (MON POINT PERSONNALISÉ) (reportez-vous au chapitre 5 pour plus d'informations sur cette fonction). Vous pouvez également combiner des motifs de points de différentes tailles, des motifs de points d'image en miroir, etc.

Avant la combinaison

La machine sélectionne automatiquement la couture en points uniques pour coudre des motifs combinés.

Si vous désirez coudre le motif en continu, appuyez sur  après avoir terminé la combinaison des motifs de points.

Lorsque vous changez la taille, créez des images en miroir ou effectuez toute autre modification à un motif de point combiné, veillez à modifier le motif de point sélectionné avant de choisir le suivant. Vous ne pouvez plus modifier un motif de point après avoir sélectionné le motif de point suivant.

Combinaison de différents motifs de points

Exemple :



1 Appuyez sur .

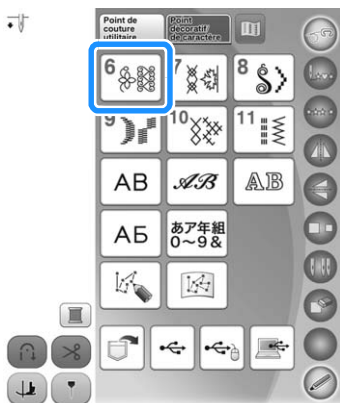

2 Sélectionnez .

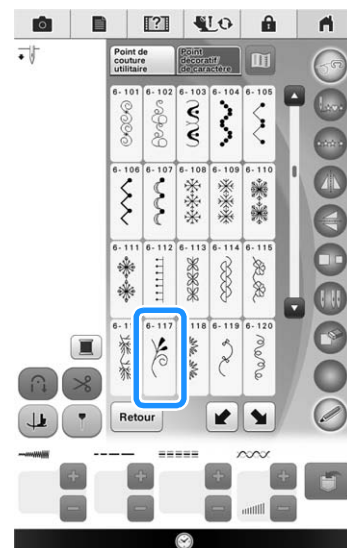

3 Appuyez sur .

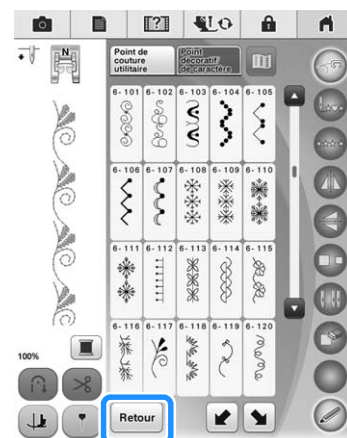

→ L'écran de sélection de point réapparaît.

4

Points décoratifs/de caractères

4 Appuyez sur .



5 Sélectionnez .

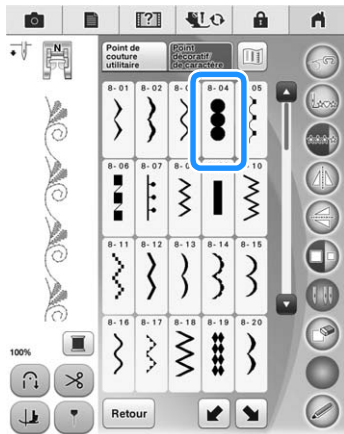

6 Appuyez sur  pour coudre le motif en continu.

Mémo

- En appuyant sur  les motifs sont supprimés individuellement en commençant par le dernier motif entré.



Combinaison de grands et de petits motifs de points

Exemple :



1 Appuyez sur .

→ Le grand point est sélectionné.

2 Appuyez de nouveau sur , puis sur  pour sélectionner la petite taille.

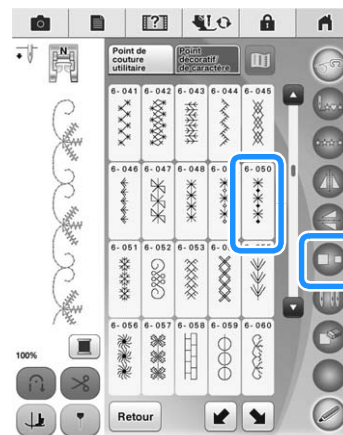

→ Le motif s'affiche dans une taille plus petite.

3 Appuyez sur  pour coudre en continu.

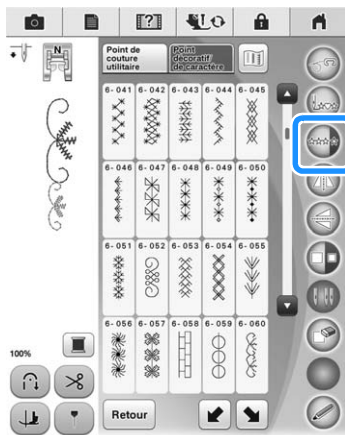

→ Le motif entré est répété.

Combinaison de motifs de points en image miroir horizontale

Exemple :



1 Appuyez sur .

2 Appuyez sur , puis sur .

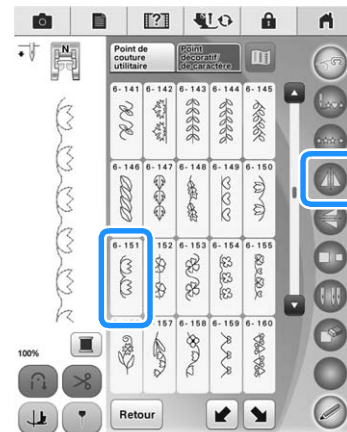

→ Le motif est positionné le long d'un axe vertical.

3 Appuyez sur .

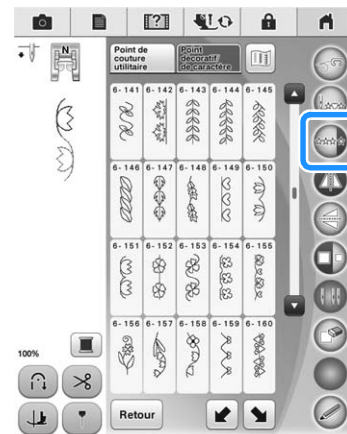

→ Le motif entré est répété.

4

Points décoratifs/de caractères

Combinaison de motifs de points de différentes longueurs

Exemple :



1 Appuyez sur , puis une fois sur .

→ La longueur de l'image est réglée sur .

2 Sélectionnez de nouveau , puis appuyez

3 fois sur .

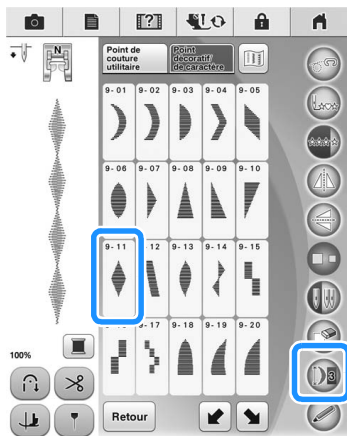

→ La longueur de l'image est réglée sur .

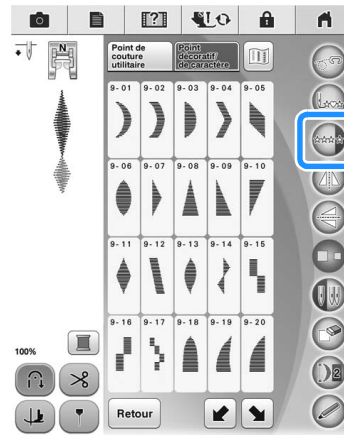

3 Appuyez sur .



→ Le motif entré est répété.

Réalisation de motifs de points en dégradé (uniquement pour les motifs de points plumetis 7 mm)

Vous pouvez utiliser les touches   avec des motifs de points plumetis 7 mm pour créer un effet en dégradé (ils sont également appelés motifs de points en dégradé).

- * Appuyez sur  pour déplacer le motif de point à gauche d'une distance égale à la moitié de la taille du motif.
- * Appuyez sur  pour déplacer le motif de point à droite d'une distance égale à la moitié de la taille du motif.

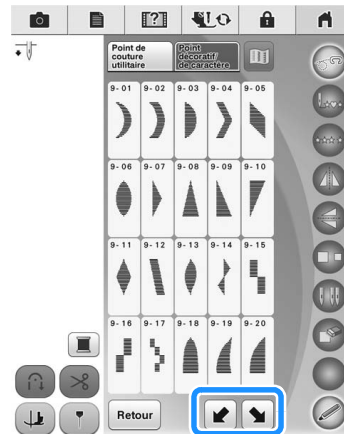

Exemple :



1 Appuyez sur .

2 Appuyez sur .

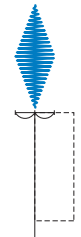

→ Le motif de point suivant est déplacé vers la droite.

3 Appuyez de nouveau sur .

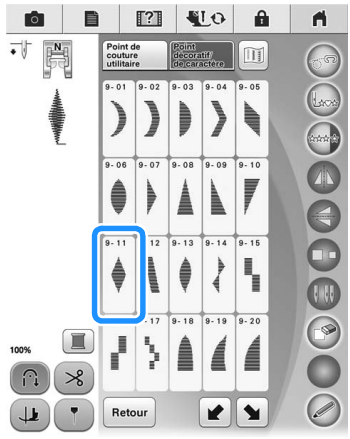

4 Appuyez sur .



→ Le motif de point suivant est déplacé vers la gauche.

5 Appuyez sur .

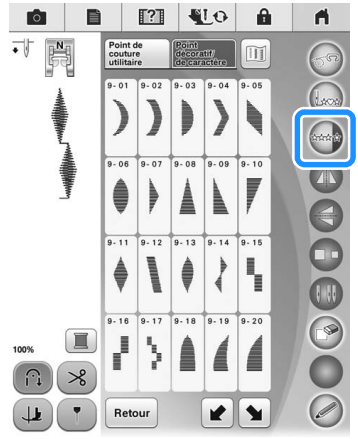

→ Le motif entré est répété.

Autres exemples

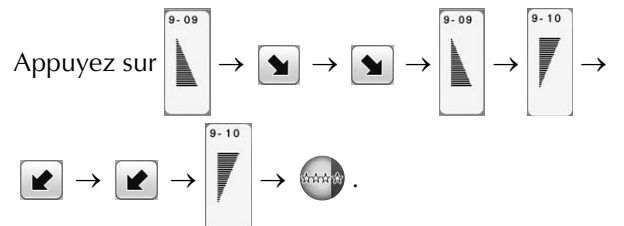







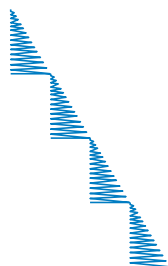

4

Points décoratifs/de caractères

Appuyez sur  →  →  →  .



Appuyez sur  →  →  →  →  →

 →  →  →  .



UTILISATION DE LA FONCTION MÉMOIRE

Précautions relatives aux données de points

Respectez les précautions suivantes lorsque vous utilisez des données de points autres que celles créées et mémorisées dans cette machine.

■ Types de données de points disponibles

- Vous pouvez utiliser les fichiers de données de points « .pmv », « .pmx » et « .pmu » enregistrés dans la mémoire de points décoratifs/de caractères avec cette machine. Il est possible de récupérer les fichiers de données de points « .pmu ». Toutefois, lorsque vous utilisez la machine pour mémoriser le fichier, celui-ci est enregistré au format de fichier de données de points « .pmv ».
- L'utilisation de données autres que celles créées à l'aide de cette machine ou la machine créant des fichiers de données « .pmu » risque d'entraîner un dysfonctionnement de la machine.

■ Types de périphériques/supports USB pris en charge

Vous pouvez mémoriser ou rappeler des données de points avec un support externe USB. Utilisez un support externe répondant aux caractéristiques suivantes.

- Lecteur Flash USB (support USB Flash)
- Lecteur de disquettes USB

Les données de points peuvent uniquement être rappelées depuis

- Supports USB CD-ROM, CD-R, CD-RW

Vous pouvez également utiliser les types de supports USB suivants avec le lecteur de cartes mémoire USB/module d'enregistrement de carte USB.

- Carte Secure Digital (SD)
- CompactFlash
- Memory Stick
- Smart Media
- Carte Multi Media (MMC)
- xD-Picture Card



Remarque

- Vous risquez de ne pas pouvoir utiliser certains supports USB avec cette machine. Visitez notre site Web pour plus de détails.
- La lampe d'accès commence à clignoter après l'insertion des périphériques/supports USB et 5 à 6 secondes environ sont nécessaires pour les reconnaître. (Le délai dépend du périphérique/support USB.)

- Utilisez un ordinateur pour créer ces dossiers.

■ Branchement de votre machine sur l'ordinateur

- Modèles compatibles :
IBM PC avec un port USB en équipement standard
Ordinateur compatible IBM PC avec un port USB en équipement standard
- Systèmes d'exploitation compatibles :
Microsoft Windows XP, Windows Vista, Windows 7, Windows 8

■ Précautions d'utilisation de l'ordinateur pour créer et mémoriser des données

- S'il n'est pas possible d'identifier le nom du dossier/fichier de données de points (par exemple, parce que le nom contient des caractères spéciaux), le dossier/fichier ne s'affiche pas. Dans ce cas, renommez le fichier/dossier. Nous vous recommandons d'utiliser les 26 lettres de l'alphabet (majuscules et minuscules), les chiffres de 0 à 9 et les signes « - » et « _ ».
- Il est possible de récupérer les données de points enregistrées dans un dossier créé sur un support USB.
- Ne créez pas de dossiers dans « Disque amovible » sur l'ordinateur. Les données de points enregistrées dans un dossier de « Disque amovible » ne peuvent pas être récupérées par la machine.

Mémorisation de motifs de points dans la machine

Vous pouvez mémoriser les motifs de points souvent utilisés. Vous pouvez mémoriser jusqu'à 1 Mo de motifs de points dans la machine.



Remarque

- Ne mettez pas la machine hors tension lorsque l'écran « Enregistrement... » est affiché. Vous perdriez le motif en cours d'enregistrement.



Mémo

- L'enregistrement d'un motif de point prend quelques secondes.
- Reportez-vous à la page 192 pour plus d'informations sur la récupération d'un motif de point mémorisé.

1 Appuyez sur .

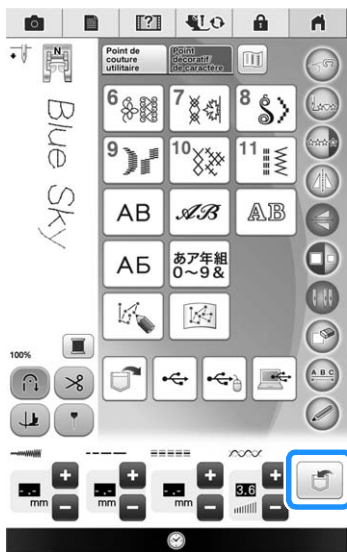

2 Appuyez sur .

- * Appuyez sur **Annuler** pour revenir à l'écran initial sans enregistrer.



→ L'écran « Enregistrement... » s'affiche. Lorsque le motif est mémorisé, l'écran initial réapparaît automatiquement.

Si la mémoire est saturée

L'affichage de l'écran suivant alors que vous tentez de mémoriser un motif dans la machine signifie que l'espace mémoire est insuffisant pour contenir le motif de point sélectionné. Pour mémoriser le motif de point, vous devrez supprimer un motif de point précédemment enregistré. Appuyez sur **OK**, puis reportez-vous à la section « Récupération des motifs de points mémorisés » à la page 192.

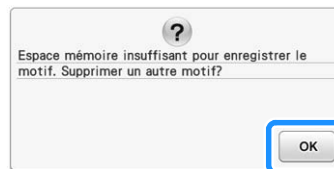

Enregistrement de motifs de points sur un support USB

Lorsque vous envoyez des motifs de points de la machine vers le support USB, branchez celui-ci sur le port USB supérieur de la machine.



Mémo

- Certains supports USB disponibles sur le marché risquent de ne pas être pris en charge par cette machine. Visitez notre site Web pour plus de détails.
- Selon le type de support USB utilisé, branchez directement le périphérique USB ou le lecteur/enregistreur de cartes USB sur le port correspondant de la machine.
- Vous pouvez insérer ou retirer le support USB à tout moment.

1 Appuyez sur .

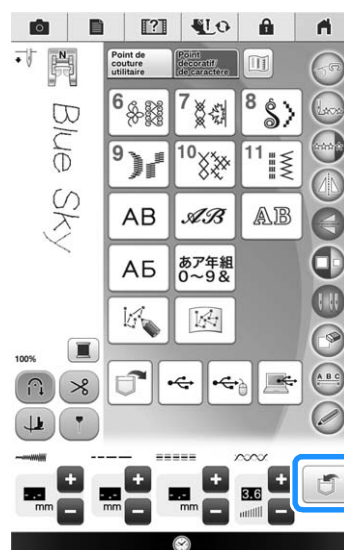

- 2** Insérez le support USB dans l'un des ports USB de la machine.

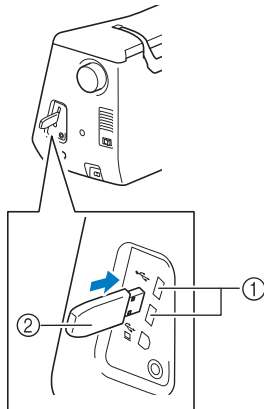

- ① Port USB
② Support USB

- 3** Appuyez sur .

- * Appuyez sur  lorsque vous branchez le support USB sur le port USB pour souris.
- * Appuyez sur **Annuler** pour revenir à l'écran initial sans enregistrer.



→ L'écran « Enregistrement... » s'affiche. Lorsque le motif est mémorisé, l'écran initial réapparaît automatiquement.



Remarque

- N'insérez pas ni ne retirez le support USB lorsque l'écran « Enregistrement... » est affiché. Vous perdriez une partie voire la totalité du motif en cours d'enregistrement.

Enregistrement de motifs de points sur l'ordinateur

À l'aide du câble USB fourni, vous pouvez brancher la machine à votre ordinateur, récupérer provisoirement les motifs de points à partir du dossier « Disque amovible » de votre ordinateur ou les y enregistrer. Vous pouvez mémoriser jusqu'à environ 3 Mo de motifs de points sur le « Disque amovible », mais les motifs enregistrés sont supprimés lorsque la machine est mise hors tension.



Remarque

- Ne mettez pas la machine hors tension lorsque l'écran « Enregistrement... » est affiché. Vous perdriez le motif en cours d'enregistrement.

- 1** Branchez le connecteur du câble USB sur les ports USB correspondants de l'ordinateur et de la machine.

- 2** Mettez l'ordinateur sous tension et sélectionnez « Ordinateur (Poste de travail) ».

- * Vous pouvez brancher le câble USB sur les ports USB de l'ordinateur et de la machine, qu'ils soient sous tension ou non.

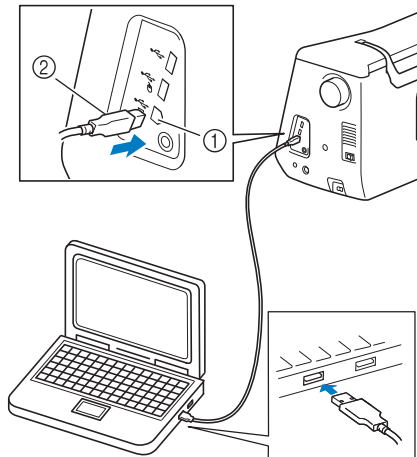

- ① Port USB pour ordinateur
② Connecteur du câble USB

→ L'icône « Disque amovible » s'affiche dans « Ordinateur (Poste de travail) » sur l'ordinateur.



Remarque

- Les connecteurs du câble USB ne peuvent être insérés dans un port que dans un seul sens. Si vous éprouvez des difficultés à insérer le connecteur, ne forcez pas et vérifiez son orientation.
- Pour plus de détails sur la position du port USB sur l'ordinateur (ou le concentrateur USB), reportez-vous au manuel d'instructions de l'équipement correspondant.

3 Appuyez sur .

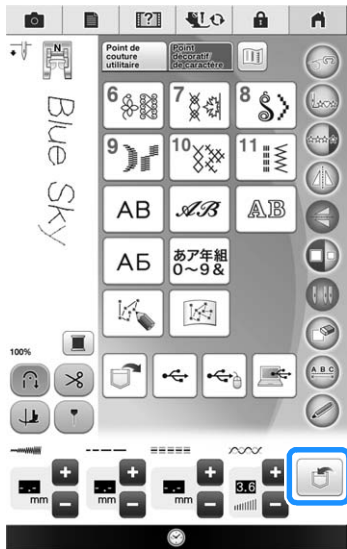

4 Appuyez sur .

* Appuyez sur **Annuler** pour revenir à l'écran initial sans enregistrer.



→ Le motif de point sera provisoirement mémorisé dans « Disque amovible » sous « Ordinateur (Poste de travail) ».

5 Sélectionnez le fichier .pmv du motif de point et copiez-le sur l'ordinateur.

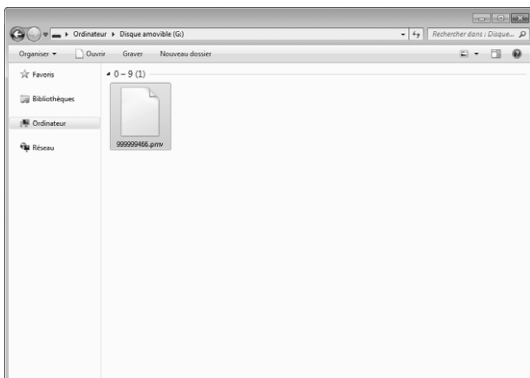

Remarque

- Ne mettez pas la machine hors tension lorsque l'écran « Enregistrement... » est affiché. Vous risqueriez de perdre les données.

Récupération des motifs de points mémorisés

1 Appuyez sur .



→ L'écran de sélection de la poche s'affiche.

2 Choisissez un motif de point à récupérer.

- * Si l'ensemble du motif de point mémorisé ne s'affiche pas, appuyez sur l'onglet.
- * Appuyez sur **Retour** pour revenir à l'écran initial sans enregistrer.

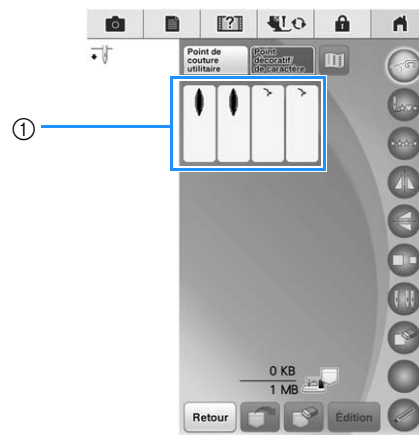

① Motifs de points enregistrés

3 Appuyez sur .

* Appuyez sur  pour supprimer le motif de point.

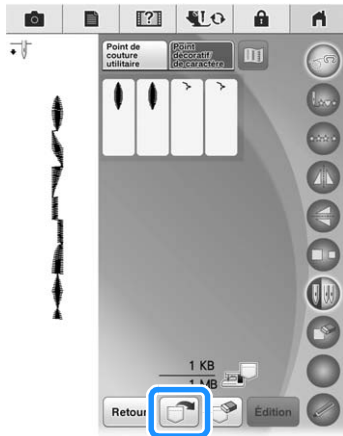

→ Le motif de point sélectionné est récupéré et l'écran de couture est affiché.

Rappel à partir d'un support USB

Il est possible de rappeler un motif de point spécifique, soit du support USB direct, soit d'un dossier enregistré sur le support USB. Si le motif de point est enregistré dans un dossier, recherchez-le dans chaque dossier.

1 Insérez le support USB dans l'un des ports USB de la machine (reportez-vous à la page 190).

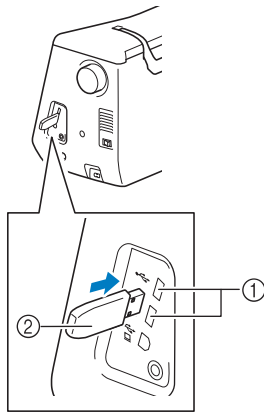

- ① Port USB
- ② Support USB

2 Appuyez sur .

* Appuyez sur  lorsque vous branchez le support USB sur le port USB pour souris.

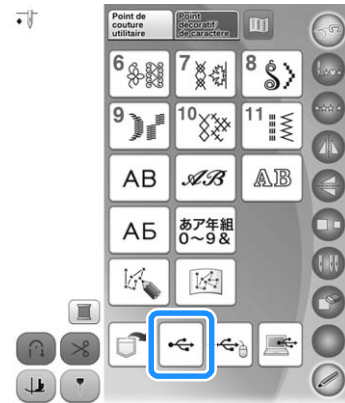

→ Les motifs de points et un dossier dans un dossier racine s'affichent.

3 Appuyez sur  pour afficher les motifs de points enregistrés dans des sous-dossiers sur le support USB.

* Appuyez sur **Retour** pour revenir à l'écran initial sans effectuer le rappel.

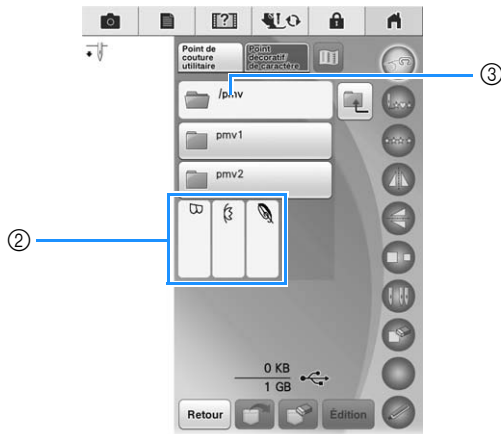
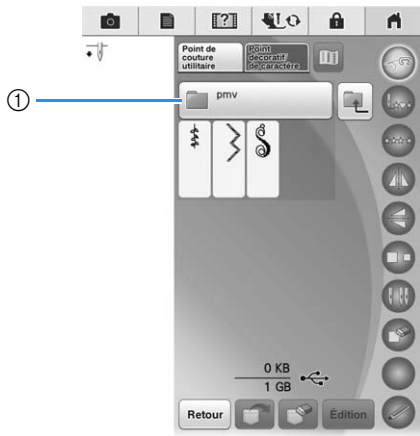

- ① Nom de dossier
- ② Les motifs de points enregistrés dans des dossiers n'affichent que le premier motif d'une combinaison.
- ③ Arborescence
→ L'arborescence affiche le dossier actuel en haut de la liste.
Les motifs de points et un sous-dossier s'affichent.
- * Appuyez sur  pour revenir au dossier précédent.
- * Utilisez l'ordinateur pour créer des dossiers. Il n'est pas possible de créer des dossiers avec la machine.

4 Appuyez sur la touche du motif de point à rappeler.

5 Appuyez sur .

* Appuyez sur  pour supprimer le motif de point. Le motif sera supprimé du support USB.

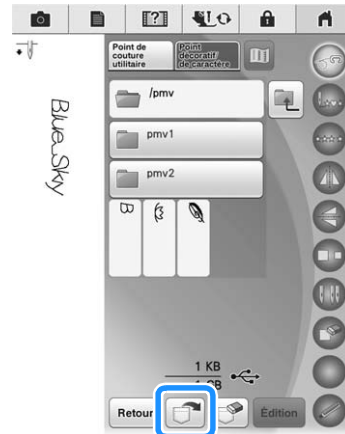

→ Le motif de point sélectionné est rappelé et l'écran de couture est affiché.

Rappel à partir de l'ordinateur

- 1** Branchez le connecteur du câble USB sur les ports USB correspondants de l'ordinateur et de la machine (reportez-vous à la page 191).
- 2** Sur l'ordinateur, ouvrez « Ordinateur (Poste de travail) », puis accédez à « Disque amovible ».

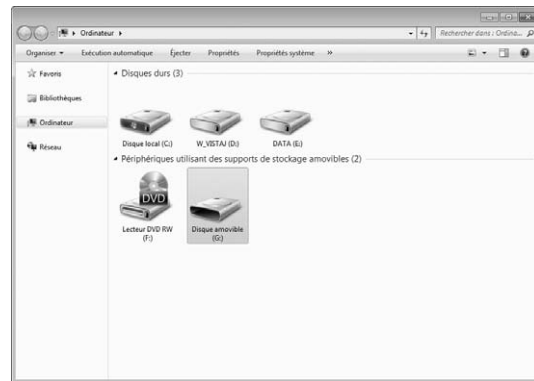

3 Déplacez/copiez les données de motifs dans « Disque amovible ».

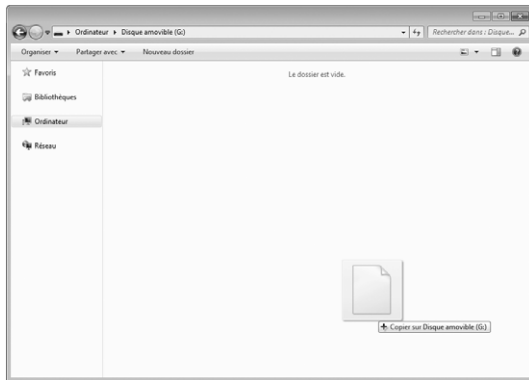

→ Les données de motifs de points dans « Disque amovible » sont enregistrées sur la machine.

Remarque

- Ne débranchez pas le câble USB pendant l'enregistrement des données.
- Ne créez pas de dossiers dans « Disque amovible ». Les dossiers n'étant pas affichés, vous ne pouvez pas rappeler les données de motifs de points contenues dans ces dossiers.

4 Appuyez sur .

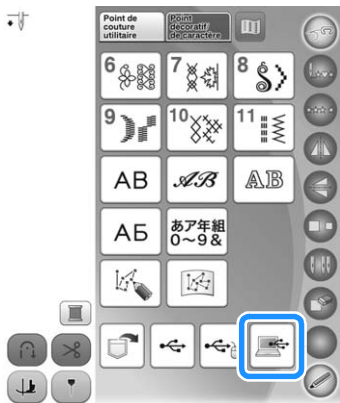

→ Les motifs de points sur l'ordinateur s'affichent sur l'écran de sélection.

5 Appuyez sur la touche du motif de point à rappeler.

- * Appuyez sur **Retour** pour revenir à l'écran initial sans effectuer le rappel.

6 Appuyez sur .

- * Appuyez sur  pour supprimer le motif de point. Le motif sera supprimé du dossier « Disque amovible » sur votre ordinateur.

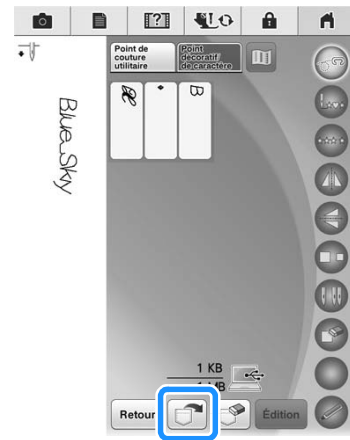

→ Le motif de point sélectionné est rappelé et l'écran de couture est affiché.

Remarque

- Le motif rappelé depuis l'ordinateur ne s'inscrit que provisoirement sur la machine. Il est effacé lorsque la machine est mise hors tension. Pour conserver le motif de point, enregistrez-le dans la machine (« Mémorisation de motifs de points dans la machine » à la page 190).

Chapitre 5



MY CUSTOM STITCH (MON POINT PERSONNALISÉ)

CONCEPTION D'UN POINT	198
ENTRÉE DE DONNÉES DE POINT.....	200
■ Fonction des touches.....	200
■ Déplacement d'un repère	202
■ Déplacement d'une partie ou de l'ensemble du dessin	203
■ Insertion de nouveaux repères	204
Modification des points enregistrés sur la machine.....	204
UTILISATION DE POINTS PERSONNALISÉS	
MÉMORISÉS	206
Enregistrement de points personnalisés dans votre liste.....	206
■ Si la mémoire est saturée	206
Récupération de points enregistrés	206

CONCEPTION D'UN POINT

La fonction MY CUSTOM STITCH (MON POINT PERSONNALISÉ) vous permet d'enregistrer des points que vous avez créés vous-même. Vous pouvez également coudre des dessins combinant des créations MY CUSTOM STITCH (MON POINT PERSONNALISÉ) et des caractères intégrés (reportez-vous à la page 183).

Mémo

- Les points que vous créez avec la fonction MY CUSTOM STITCH (MON POINT PERSONNALISÉ) ne peuvent pas dépasser une largeur de 7 mm (env. 9/32" / pouce) et une longueur de 37 mm (env. 1-1/3" / pouce).
- Il est plus facile de dessiner des points avec MY CUSTOM STITCH (MON POINT PERSONNALISÉ) si vous les dessinez tout d'abord sur la feuille quadrillée incluse.

1 Dessinez le motif de point sur la feuille quadrillée (code de référence SA507, GS3: X81277-151).

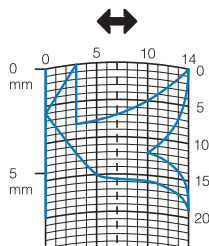

Mémo

- Simplifiez le dessin pour qu'il puisse être cousu sous la forme d'une ligne continue. Pour obtenir un point plus attrayant, terminez le dessin par des traits croisés.

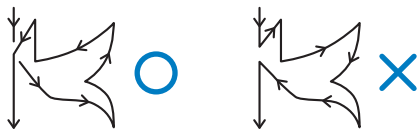

Si le dessin doit être répété et relié à d'autres, son point de départ et son point final doivent se trouver à la même hauteur.



2 Choisissez l'espacement du point.

- * En réglant l'espacement d'un point, vous pouvez créer différents motifs avec un seul point.

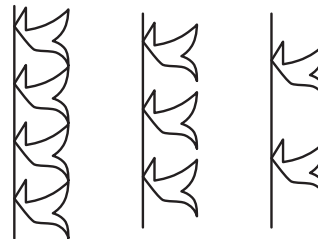
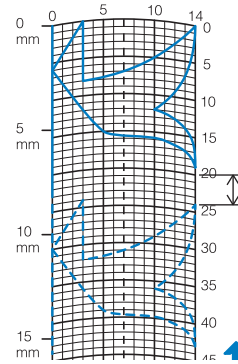

3 Placez des points aux points d'intersection du motif et de la grille et reliez tous ces points par un trait.

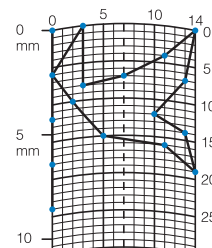

4 Définissez les coordonnées x et y de chaque repère marqué.

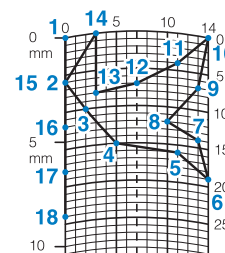

Mémo

- Cela permet ainsi de déterminer le motif de point à coudre.

Exemples de points personnels

	Point	1	2	3	4	5	6	7	8	9	10	11	12	13	14	15
	↕	0	12	18	22	23	21	17	14	12	9	6	3	1	3	6
	↔	0	0	3	6	10	13	14	13	11	13	14	13	10	6	3
	Point	16	17	18	19	20	21	22	23	24	25	26	27	28	29	30
	↕	12	41	43	40	41	38	35	32	30	32	35	41	45	47	44
	↔	0	0	4	7	11	13	14	13	10	6	3	0	0	4	7
	Point	31	32	33	34	35	36	37	38	39	40	41	42	43	44	45
	↕	45	47	50	54	56	55	51	45	70						
↔	11	13	14	13	10	6	3	0	0							

	Point	1	2	3	4	5	6	7	8	9	10	11	12	13	14	15
	↕	0	30	32	32	32	33	35	35	37	35	32	30	30	29	26
	↔	0	0	1	7	10	12	11	8	12	14	14	11	5	3	8
	Point	16	17	18	19	20	21	22	23	24	25	26	27	28	29	30
	↕	24	18	13	12	13	10	12	8	12	7	12	6	10	5	10
	↔	10	13	14	14	12	11	10	9	8	6	6	3	2	0	2
	Point	31	32	33	34	35	36	37	38	39	40	41	42	43	44	45
	↕	16	19	23	22	17	22	23	19	42						
↔	1	0	0	6	10	6	0	0	0							



	Point	1	2	3	4	5	6	7	8	9	10	11	12	13	14	15
	↕	0	3	5	8	12	17	20	24	27	29	31	32	30	27	24
	↔	0	5	8	11	13	14	14	13	12	11	9	6	3	1	0
	Point	16	17	18	19	20	21	22	23	24	25	26	27	28	29	30
	↕	21	18	16	15	15	16	18	21	25	28	33	37	41	43	44
	↔	0	1	3	5	8	10	12	13	14	14	13	11	8	5	0
	Point	31	32	33	34	35	36	37	38	39	40	41	42	43	44	45
	↕															
↔																





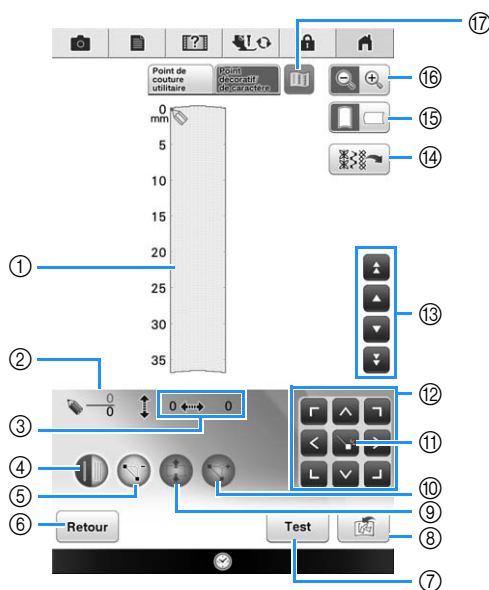











	Point	1	2	3	4	5	6	7	8	9	10	11	12	13	14	15
	↕	0	5	4	5	8	7	8	11	11	11	16	11	7	4	0
	↔	7	7	3	7	7	0	7	7	3	7	7	3	0	3	7
	Point	16	17	18	19	20	21	22	23	24	25	26	27	28	29	30
	↕	4	7	11	16	21	20	21	24	23	24	27	27	27	32	27
	↔	11	14	11	7	7	11	7	7	14	7	7	11	7	7	11
	Point	31	32	33	34	35	36	37	38	39	40	41	42	43	44	45
	↕	23	20	16	20	23	27	32								
↔	14	11	7	3	0	3	7									

ENTRÉE DE DONNÉES DE POINT

■ Fonction des touches





- ① Cette zone affiche le point en cours de création.
- ② Affiche le nombre de repères actuellement définis sur le nombre total de repères dans le point.
- ③ Affiche la coordonnée y de  sur la coordonnée x de .

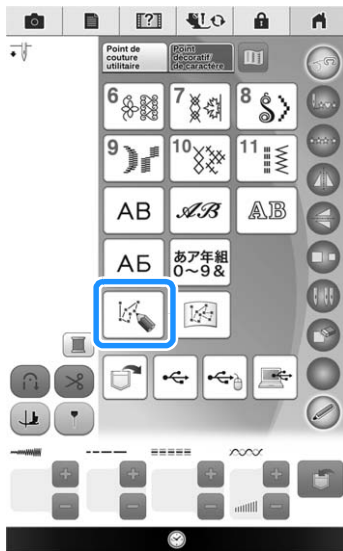

N°	Affichage	Nom de la touche	Description	Page
④		Touche de points uniques/triples	Appuyez sur cette touche pour sélectionner le nombre de points (un ou trois) à coudre entre deux repères.	201
⑤		Touche d'effacement de repère	Appuyez sur cette touche pour effacer un repère sélectionné.	202
⑥		Touche d'entrée	Appuyez sur cette touche pour quitter l'écran d'entrée de données de point.	—
⑦		Touche de test	Appuyez sur cette touche pour effectuer un test de couture du point.	202, 206
⑧		MY CUSTOM STITCH (MON POINT PERSONNALISÉ) touche de mise en mémoire	Appuyez sur cette touche pour enregistrer le point en cours de création.	206
⑨		Touche de déplacement de bloc	Appuyez sur cette touche pour regrouper des repères et les déplacer en bloc.	203
⑩		Touche d'insertion	Appuyez sur cette touche pour insérer de nouveaux repères sur le motif de point.	204
⑪		Touche de réglage	Appuyez sur cette touche pour définir un repère sur le motif de point.	201-203
⑫		Touches flèches	Utilisez ces touches pour déplacer  dans la zone d'affichage.	201-204
⑬		Touche de repère à repère	Utilisez ces touches pour déplacer  d'un repère à un autre sur le point ou vers le premier ou le dernier repère entré sur le point.	202-204
⑭		Touche de modification de points	Appuyez sur cette touche pour modifier les points de couture courants dans la machine.	204
⑮		Touche de sens de la grille	Appuyez sur cette touche pour modifier le sens de la feuille quadrillée.	201
⑯		Touche d'agrandissement	Appuyez sur cette touche pour afficher un agrandissement du point en cours de création.	201
⑰		Touche d'image	Appuyez sur cette touche pour afficher une image du point.	202

1 Appuyez sur , puis sur .

2 Appuyez sur .



3 Utilisez  pour déplacer  vers les coordonnées du premier repère de la feuille quadrillée.

- * Appuyez sur  pour modifier le sens de la feuille quadrillée.
- * Appuyez sur  pour afficher un agrandissement du point en cours de création.

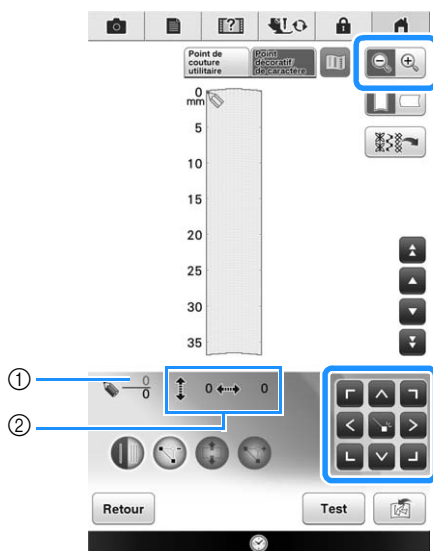

- ① Repère sélectionné/nombre total de repères
② Coordonnées de 

4 Appuyez sur  pour ajouter le repère indiqué par .

- * Pour insérer des coordonnées à l'aide du stylet, déplacez sa pointe vers un repère désiré. Une fois le stylet éloigné de l'écran, un repère est entré dans le graphique à ces coordonnées. Le nombre de repères sélectionnés et le nombre total de repères s'affiche.

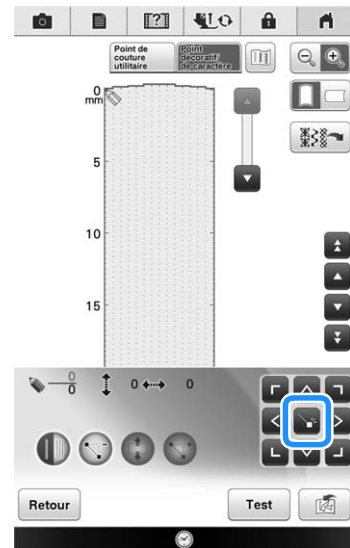

5 Sélectionnez le nombre de points (un ou trois) à coudre entre les deux premiers repères.

- * Pour coudre trois points, appuyez sur la touche pour qu'elle affiche .

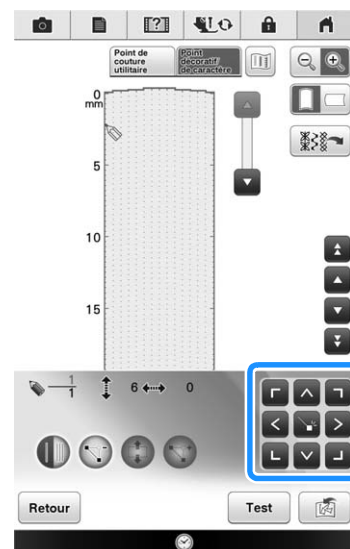

6 Utilisez  pour déplacer  vers le deuxième repère et appuyez sur .



5

MY CUSTOM STITCH (MON POINT PERSONNALISÉ)

7 Répétez les étapes ci-dessus pour chaque repère dessiné sur la feuille quadrillée jusqu'à ce que le motif de points soit dessiné à l'écran sous la forme d'un trait continu.

- * Appuyez sur  pour effacer un repère entré.
- * Appuyez sur **Test** pour effectuer un test de couture du point.
- * Appuyez sur **Retour** pour revenir à l'écran initial.
- * Appuyez sur  pour afficher une image du point.

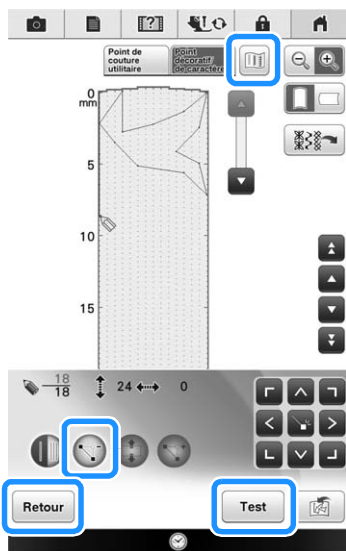

Mémo



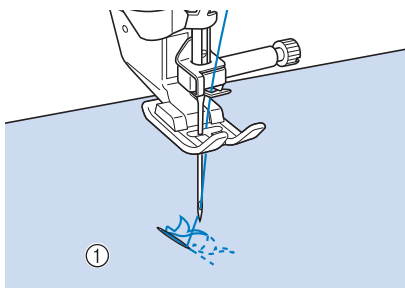

- Si vous avez entré des points rapprochés, le tissu risque de ne pas être entraîné correctement. Modifiez les données de point pour laisser un plus grand espace entre les repères.
- Si le motif de point doit être répété et relié à d'autres, veillez à ajouter des points de liaison de sorte que les motifs de point ne se chevauchent pas.



- ① Points de liaison
- Vous pouvez régler le repère en touchant la feuille quadrillée ou en utilisant une souris USB.

■ Déplacement d'un repère

1 Appuyez sur ou pour déplacer vers le repère à déplacer.

- * Pour déplacer  vers le premier repère, appuyez sur .
- * Pour déplacer  vers le dernier repère, appuyez sur .

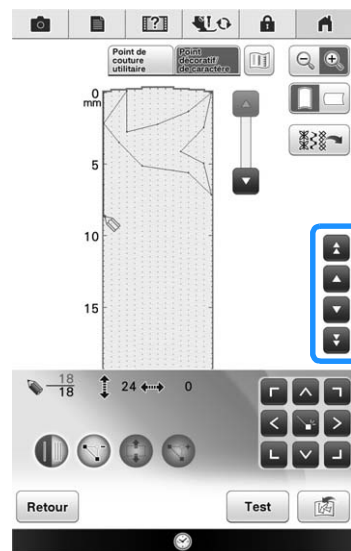



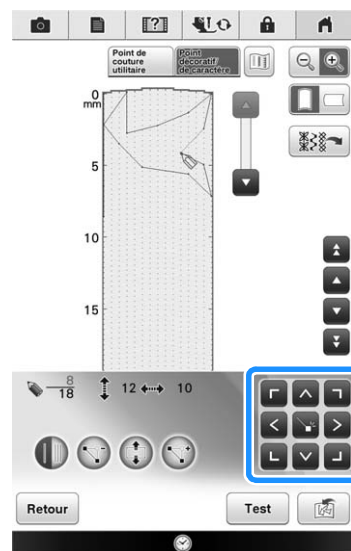

2 Utilisez pour déplacer le repère.



- * Vous pouvez également déplacer  à l'aide du stylet.

■ Déplacement d'une partie ou de l'ensemble du dessin

1 Appuyez sur  ou  pour déplacer vers le premier repère de la partie à déplacer. 

- * Pour déplacer  vers le premier repère, appuyez sur .
- * Pour déplacer  vers le dernier repère, appuyez sur .

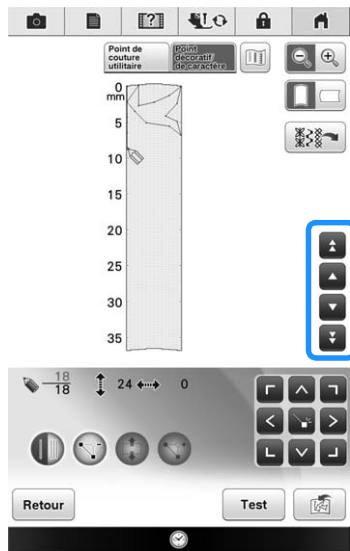

2 Appuyez sur .

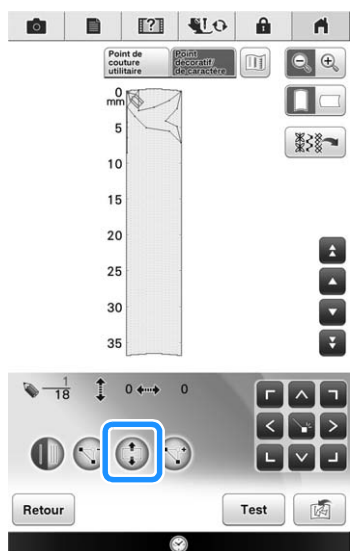

→ Le repère sélectionné et tous les repères entrés à sa suite sont sélectionnés.

3 Appuyez sur  ou  pour déplacer la partie.

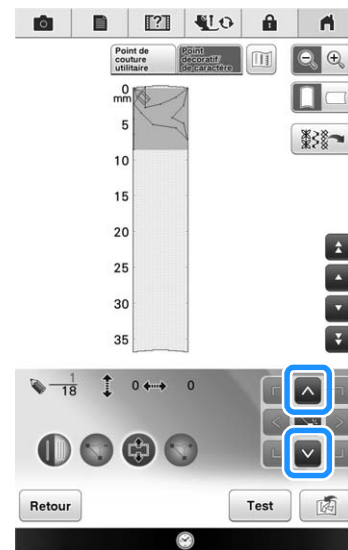

4 Appuyez sur .

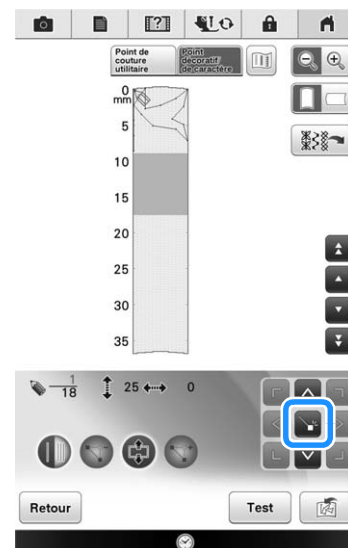





→ La partie est déplacée.

5

MY CUSTOM STITCH (MON POINT PERSONNALISÉ)

■ Insertion de nouveaux repères

1 Appuyez sur  ou  pour déplacer  vers un endroit du dessin où vous souhaitez ajouter un nouveau repère.

- * Pour déplacer  vers le premier repère, appuyez sur .
- * Pour déplacer  vers le dernier repère, appuyez sur .

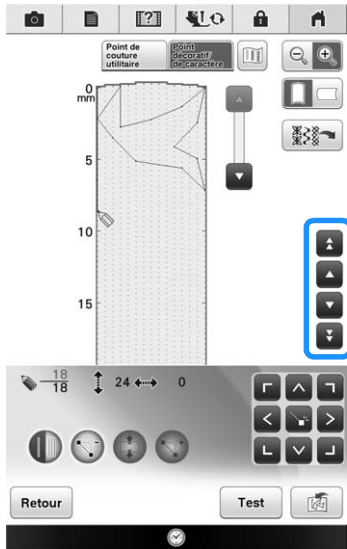

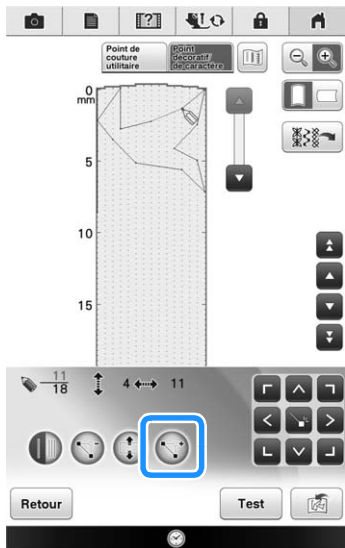

2 Appuyez sur .

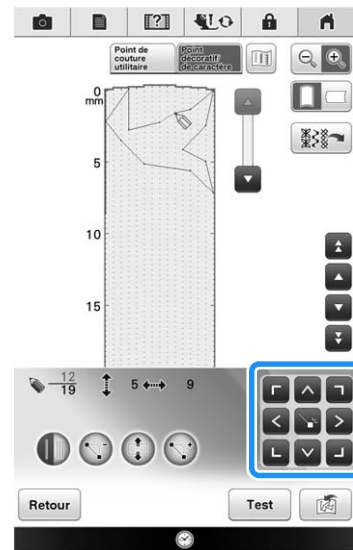

→ Un nouveau repère est entré et  se déplace vers lui.

3 Utilisez  pour déplacer le repère.



- * Vous pouvez également déplacer  à l'aide du stylet.

Modification des points enregistrés sur la machine

1 Appuyez sur .

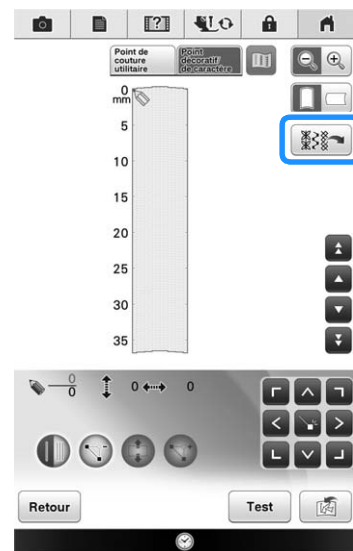

2 Sélectionnez la catégorie de point et le point que vous souhaitez modifier.

- * Appuyez sur  ou  pour afficher les autres points.

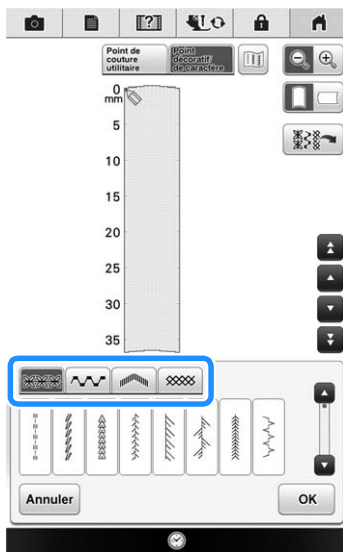

→ Le point sélectionné s'affiche sur la feuille quadrillée.

3 Appuyez sur .

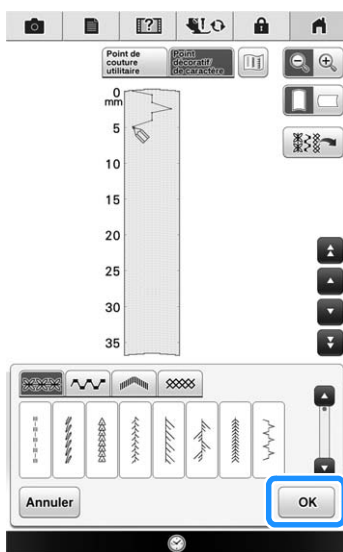



→ Modifiez le point comme vous le souhaitez.

UTILISATION DE POINTS PERSONNALISÉS MÉMORISÉS

Enregistrement de points personnalisés dans votre liste

Les motifs de point créés à l'aide de la fonction MY CUSTOM STITCH (MON POINT PERSONNALISÉ) peuvent être enregistrés pour une utilisation ultérieure.

Une fois les données de point entrées, appuyez sur  et choisissez leur emplacement d'enregistrement. Le message « Enregistrement... » s'affiche et le point est enregistré.

Avant d'enregistrer un point, appuyez sur  pour effectuer un test de couture du point.

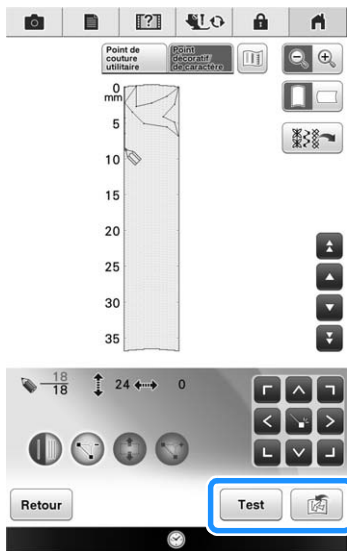

Mémo

- L'enregistrement d'un motif de point prend quelques secondes.
- Pour plus d'informations sur la récupération d'un motif de point enregistré, reportez-vous à la page 206.

Remarque

- Ne mettez pas la machine hors tension lorsque l'écran affiche « Enregistrement... ». Vous risquez de perdre les données de motifs de points en cours d'enregistrement.

■ Si la mémoire est saturée

Si le message suivant s'affiche lorsque vous appuyez sur , le motif de point ne peut pas être enregistré car la mémoire de la machine est saturée ou la taille du motif de point est supérieure à l'espace disponible dans la mémoire. Pour pouvoir mémoriser le motif de point, vous devez supprimer un motif de point précédemment enregistré. Reportez-vous à la section « Récupération de points enregistrés » à la page 206.

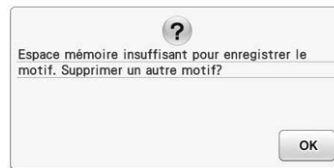

Récupération de points enregistrés

1 Appuyez sur .

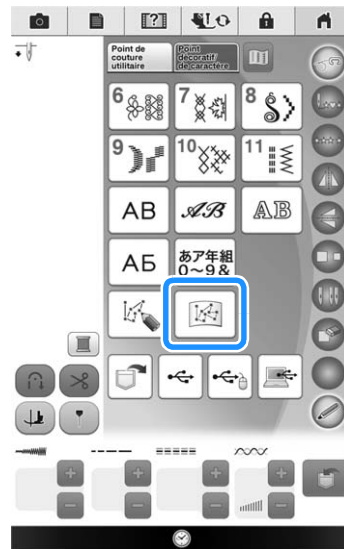

Mémo

- Vous pouvez également récupérer les points en respectant la procédure de récupération des points décoratifs/de caractères. Reportez-vous à la page 192 à 194.

2 Sélectionnez le périphérique à partir duquel récupérer le motif.



3 Sélectionnez le motif de point.

- * Appuyez sur **Retour** pour revenir à l'écran précédent sans effectuer la récupération.

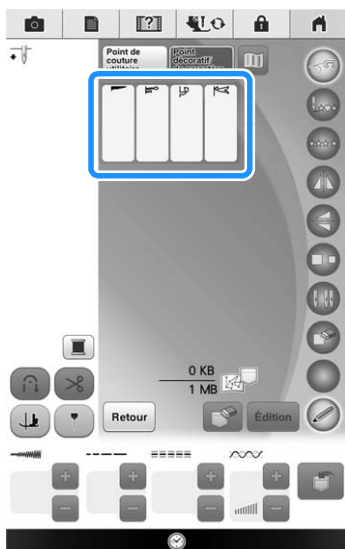

4 Appuyez sur **Édition** pour commencer à modifier le motif.

- * Pour supprimer le motif de point enregistré, appuyez sur .
- * Vous pouvez commencer à coudre dans cet écran.

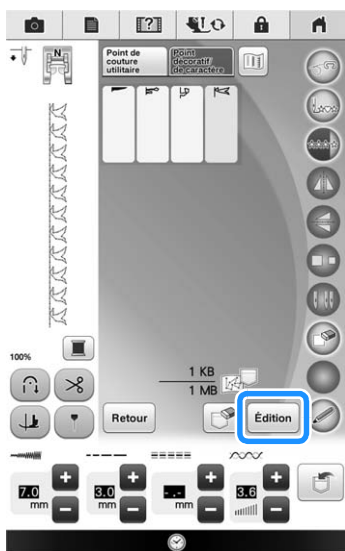



Chapitre 6

Broderie de base

AVANT DE BRODER 210

La broderie étape par étape	210
Fixation du pied de broderie « W+ » avec pointeur lumineux	211
Fixation de l'unité de broderie	211
■ À propos de l'unité de broderie.....	211
■ Retrait de l'unité de broderie	212

SÉLECTION DES MOTIFS 214

■ Informations concernant les droits d'auteur	214
■ Écrans de sélection des motifs	215
Sélection de motifs de broderie/motifs alphabet décoratif/motifs de broderie courants/motifs de travail à la canette.....	216
Sélection des motifs de caractères alphabétiques.....	217
Sélection de motifs d'encadrement	219
Sélection de motifs à partir de cartes de broderie.....	219
■ À propos du lecteur de carte de broderie (vendu séparément) et du module d'enregistrement de carte USB*	219
■ À propos des cartes de broderie (vendues séparément).....	219
Rappel à partir d'un support USB	221
Rappel à partir de l'ordinateur	222

MODIFICATION DES MOTIFS..... 224

■ Fonction des touches.....	225
Aperçu du motif	226
Déplacement du motif	226
Rotation du motif.....	227
Modification de la taille du motif.....	228
■ Modification de la taille et de la densité du motif	229
■ Modification de la taille du motif en le faisant glisser	229
Création d'une image en miroir horizontale	229
Modification du type de police	230
Modification des lettres (taille/type de police).....	230
Modification de la densité (uniquement pour les motifs de caractères et d'encadrement)	231
Modification des couleurs des motifs de caractères alphabétiques	232
Modification de la configuration des motifs de caractères alphabétiques.....	233
Suppression du motif	233
Affichage des motifs agrandis sur l'écran	234
■ Sélection du pourcentage d'agrandissement.....	234
Modification de l'espacement des caractères alphabétiques.....	235
Scission de motifs de caractères combinés.....	235
Modification de la couleur des fils	236
Création d'un tableau de fils personnels	237
■ Ajout d'une couleur au tableau de fils personnels à partir de la liste	238
■ Enregistrement d'un tableau de fils personnels sur le support USB	239
■ Rappel des données d'un tableau de fils personnels enregistrées sur le support USB	239
Sélection d'une couleur dans le tableau de fils personnels.....	240
Recherche de nouvelles combinaisons de couleurs à l'aide de la fonction Color Shuffling (Couleurs aléatoires)	241
Conception de motifs répétés.....	243
■ Couture de motifs répétés.....	243
■ Répétition d'un élément d'un motif répété.....	245
■ Tri de la couleur pour les motifs répétés	246
■ Attribution de repères de fils.....	246

Broderie d'un motif de façon répétée.....	247
Duplication d'un motif.....	249
Après la modification	249

AFFICHAGE DE L'ÉCRAN DE BRODERIE..... 250

■ Fonction des touches	251
------------------------------	-----

COMBINAISON DE MOTIFS 252

Modification de motifs combinés	252
■ Sélection de motifs de broderie combinés	254
Couture de motifs combinés.....	255

PRÉPARATION DU TISSU..... 256

Application d'un renfort thermocollant (support) sur le tissu	256
Mise en place du tissu dans le cadre de broderie	257
■ Types de cadres de broderie	257
■ Mise en place du tissu	258
■ Utilisation du gabarit	259
Broderie de petites pièces de tissus ou de bords	259
■ Broderie de petites pièces de tissu	259
■ Broderie de bords ou de coins	260
■ Broderie de rubans ou de bande	260

FIXATION DU CADRE DE BRODERIE 261

■ Retrait du cadre de broderie.....	261
-------------------------------------	-----

CONFIRMATION DE L'EMPLACEMENT DU MOTIF 263

Vérification du point de chute de l'aiguille à l'aide du pied de broderie « W+ » avec pointeur lumineux	263
■ Réglage du pointeur lumineux	263
■ Réglage de la luminosité du pointeur lumineux	264
Alignement du positionnement de broderie à l'aide de la caméra intégrée	264
Utilisation de la caméra intégrée pour aligner le positionnement de la broderie	266
Spécification du positionnement de la broderie à l'aide du stylet	268
■ Sélection du positionnement de la broderie via le bord du motif.....	269
■ Sélection du positionnement de la broderie via le centre du motif	270
Vérification de l'emplacement du motif	271

BRODERIE D'UN MOTIF 273

Broderie de finitions parfaites	273
■ Capot de la plaque à aiguille pour broderie	274
Motifs de broderie.....	274
Voyant lumineux du support de bobine.....	276
■ En cas de non-utilisation du voyant lumineux du support pour porte-bobines.....	276
Utilisation d'appliqués.....	276
■ 1. Création de la pièce d'appliqué	277
■ 2. Couture de la position d'appliqué sur le tissu de base.....	277
■ 3. Fixation de la pièce d'appliqué sur le tissu de base	278
■ 4. Broderie du reste du motif.....	279

RÉGLAGES PENDANT LA BRODERIE 280

Épuisement du fil de la canette	280
Rupture du fil pendant la couture	281
Recommencement depuis le début	282
Reprise de la broderie après une mise hors tension.....	282

AVANT DE BRODER

La broderie étape par étape

Respectez les étapes suivantes pour préparer la machine pour la broderie.

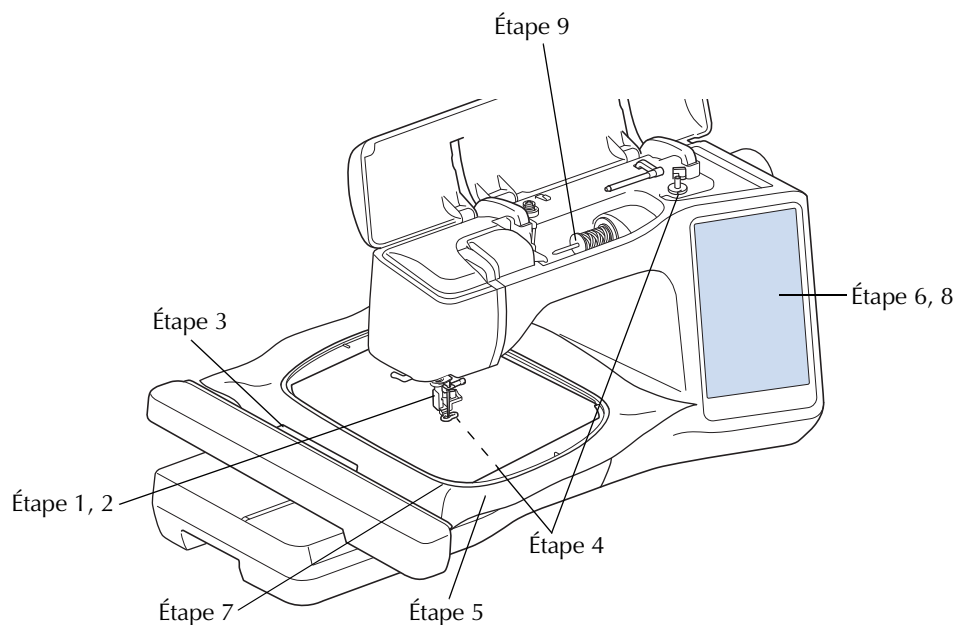

Étape #	Objectif	Action	Page
1	Fixation du pied-de-biche	Fixez le pied de broderie « W+ ».	211
2	Vérification de l'aiguille	Utilisez l'aiguille 75/11 pour la broderie. *	77
3	Fixation de l'unité de broderie	Fixez l'unité de broderie.	211
4	Installation du fil de la canette	Pour le fil de la canette, bobinez la canette de fil de broderie et installez-la.	54
5	Préparation du tissu	Fixez un renfort de broderie sur le tissu et placez-le sur un cadre de broderie.	256
6	Sélection du motif	Mettez la machine sous tension et sélectionnez un motif de broderie.	214
7	Fixation du cadre de broderie	Fixez le cadre de broderie sur l'unité de broderie.	261
8	Vérification de la disposition	Vérifiez et réglez la taille et la position de la broderie.	263
9	Installation du fil à broder	Placez le fil à broder en fonction du motif.	62

* Il est recommandé d'utiliser des aiguilles 90/14 pour la broderie sur des tissus lourds ou des produits stabilisateurs (p. ex. : toile de jean, mousse, etc.). Il est déconseillé d'utiliser l'aiguille à pointe boule (dorée) 90/14 pour la broderie.

Fixation du pied de broderie « W+ » avec pointeur lumineux



⚠ ATTENTION

- Lorsque vous fixez un pied-de-biche, appuyez toujours sur  sur l'écran. Vous risquez d'appuyer accidentellement sur la touche « Marche/Arrêt » et de vous blesser.
- Pour vos travaux de broderie, veillez à utiliser le pied de broderie « W+ » avec pointeur lumineux ou « W » (en option). Si vous n'utilisez pas le pied-de-biche approprié, l'aiguille risque de le toucher, de se tordre, de se casser et de vous blesser.

1 Retirez le pied-de-biche et son support. Pour de plus amples détails, reportez-vous à « CHANGEMENT DU PIED-DE-BICHE » à la page 70.

2 Positionnez le pied de broderie « W+ » avec pointeur lumineux sur la barre du pied-de-biche en alignant son encoche sur la grosse vis.

Vue latérale

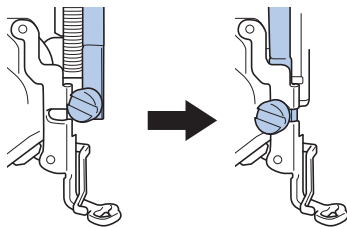

3 Maintenez le pied de broderie en place avec votre main droite, puis serrez fermement la vis du support du pied-de-biche à l'aide du tournevis à têtes multiples fourni.

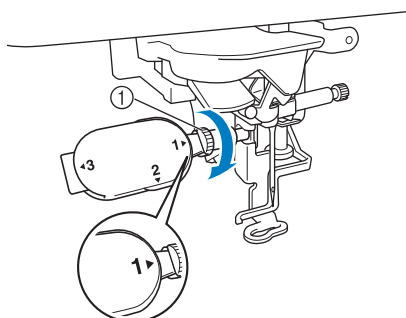

① Vis du support du pied-de-biche

⚠ ATTENTION

- Utilisez le tournevis à têtes multiples fourni pour serrer fermement la vis du support du pied-de-biche. Si la vis n'est pas suffisamment serrée, l'aiguille risque de toucher le pied-de-biche et de vous blesser.

4 Branchez le connecteur du pied de broderie « W+ » avec pointeur lumineux dans la prise à l'arrière gauche de la machine.

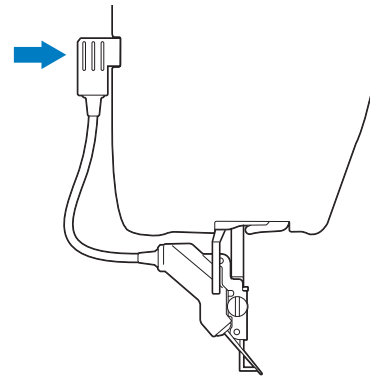

5 Appuyez sur  pour déverrouiller toutes les touches et boutons.

→ Toutes les touches et tous les boutons de commande se déverrouillent et l'écran précédent s'affiche.

Fixation de l'unité de broderie



■ À propos de l'unité de broderie

⚠ ATTENTION

- Ne déplacez jamais la machine lorsque l'unité de broderie est installée. L'unité de broderie risquerait de tomber et de provoquer des blessures.
- Ne placez pas vos mains et tout objet étranger sur le chariot et le cadre de broderie pendant que la machine brode. Sinon, vous risqueriez de vous blesser.
- Ne touchez pas le chariot ni le cadre de broderie pendant que la machine brode; vous risqueriez de déformer votre motif de broderie.



Remarque

- Vous pouvez également coudre des points courants/décoratifs lorsque l'unité de broderie est fixée. Appuyez sur  et . Les griffes d'entraînement se lèvent automatiquement pour les points de couture courants et les points décoratifs.
- Veillez à mettre la machine hors tension avant d'installer l'unité de broderie. Vous risqueriez d'endommager la machine.
- Ne touchez jamais le connecteur interne de l'unité de broderie. Vous risqueriez d'endommager les broches.
- N'appliquez jamais de forte pression sur le chariot de l'unité de broderie ni ne soulevez l'unité en la tenant par le chariot. Vous risqueriez d'endommager l'unité de broderie.
- Rangez l'unité de broderie en lieu sûr pour éviter de l'endommager.

1 Mettez la machine hors tension et retirez le plateau.

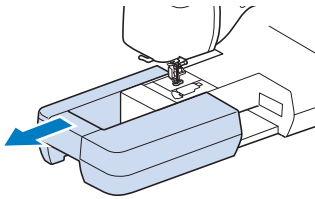

2 Insérez le connecteur d'unité de broderie dans le port de connexion de la machine. Appuyez légèrement sur le capot du port de connexion jusqu'à ce qu'il s'enclenche.

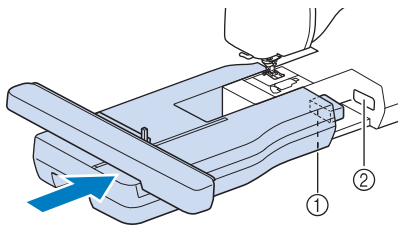

- ① Connecteur d'unité de broderie
- ② Port de connexion de la machine



Remarque

- Veillez à ce qu'il n'y ait pas d'espace entre l'unité de broderie et la machine à coudre. S'il y a un espace, les motifs de broderie ne seront pas brodés avec le bon enregistrement.
- Ne poussez pas le chariot lorsque vous installez l'unité de broderie sur la machine. Si vous bougez le chariot, vous risquez d'endommager l'unité de broderie.

3 Mettez la machine sous tension.

→ Le message suivant s'affiche.

4 Appuyez sur .



→ Le chariot se déplace pour se mettre en position de départ.

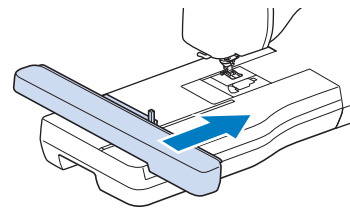

Retrait de l'unité de broderie

1 Appuyez sur , puis sur .

→ Le chariot se déplace pour se mettre en position de départ.

⚠ ATTENTION

- Retirez toujours le cadre de broderie avant d'appuyer sur . Le cadre risquerait de toucher le pied de broderie et de provoquer des blessures.

2 Mettez la machine hors tension.



Remarque

- Mettez toujours la machine hors tension avant de retirer l'unité de broderie. Autrement, vous risqueriez d'endommager la machine.

- 3** Appuyez sur le bouton de dégagement, puis tirez pour éloigner l'unité de broderie de la machine.

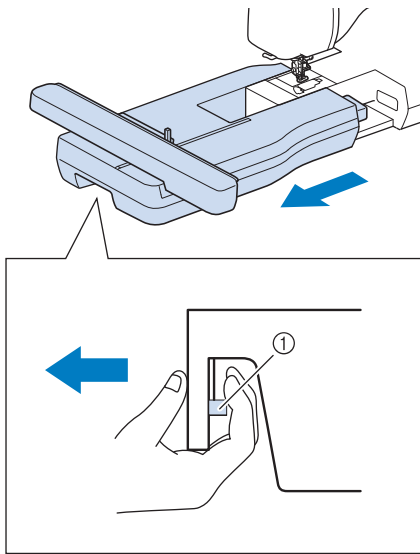

① Bouton de dégagement

⚠ ATTENTION

- Ne transportez pas l'unité de broderie en la tenant par le compartiment du bouton de dégagement.

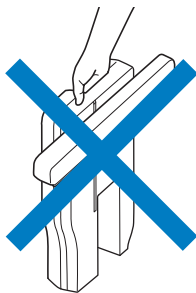

SÉLECTION DES MOTIFS

■ Informations concernant les droits d'auteur

Les motifs enregistrés dans la machine et les motifs vendus séparément sont destinés à un usage privé uniquement. Toute utilisation publique ou commerciale des motifs protégés par copyright constitue une violation de la loi sur les droits d'auteur et est strictement interdite.

De nombreux caractères et motifs de broderie décoratifs sont enregistrés dans la mémoire de la machine (reportez-vous à la section « Guide de référence rapide » pour obtenir un résumé complet des motifs mémorisés dans la machine). Vous pouvez également utiliser des motifs vendus séparément.

Lorsque l'initialisation de la machine est terminée et que le chariot s'est mis en position de départ, l'écran de sélection des motifs s'affiche.

Si un autre écran s'affiche, appuyez sur , puis sur  pour afficher l'écran suivant.

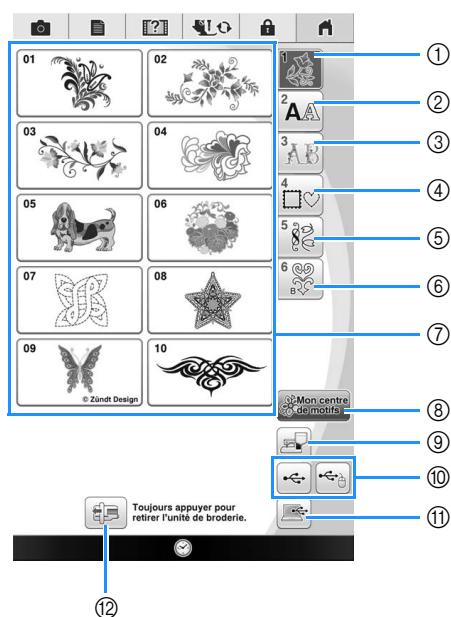

- ① Motifs de broderie
- ② Motifs de caractères
- ③ Motifs alphabet décoratif
- ④ Motifs d'encadrement
- ⑤ Motifs de broderie courants
- ⑥ Motifs de travail à la canette (reportez-vous à la page 371)
- ⑦ Touches de sélection du type du motif
- ⑧ Mon Centre de Motifs (My Design Center) (reportez-vous à la page 338)
- ⑨ Motifs mémorisés dans la machine (reportez-vous à la page 315)
- ⑩ Motifs enregistrés sur un support USB (reportez-vous à la page 221)
- ⑪ Motifs enregistrés sur l'ordinateur (reportez-vous à la page 222)
- ⑫ Appuyez sur cette touche pour retirer l'unité de broderie

■ Écrans de sélection des motifs

Il existe 6 catégories de motifs sur cette machine.



Motifs de broderie

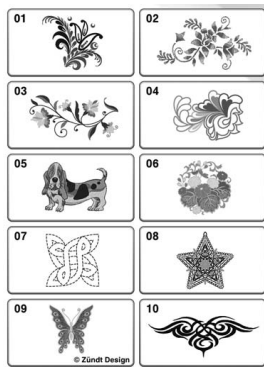

Motifs d'encadrement

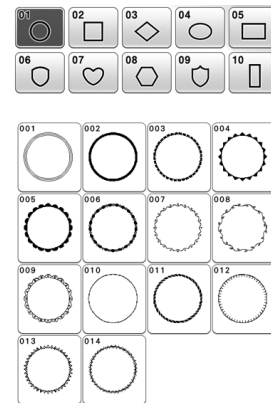

Caractères alphabétiques

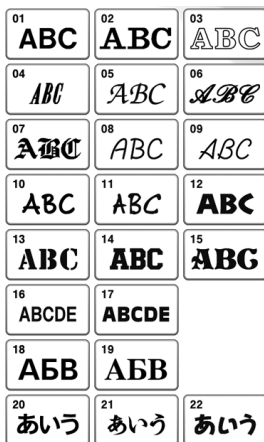

Motifs de broderie courants

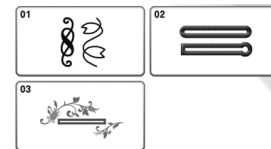

Motifs alphabet décoratif

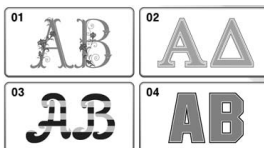

Motifs de travail à la canette

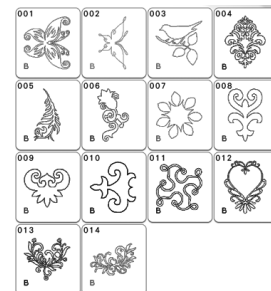

Sélection de motifs de broderie/motifs alphanumériques/motifs de broderie courants/motifs de travail à la canette

1 Appuyez sur l'onglet des catégories, puis sur la touche de sélection du type du motif ou sur la touche du motif à broder.

* Reportez-vous au chapitre « Création d'un travail à la canette » à la page 361 sur la broderie de travail à la canette.

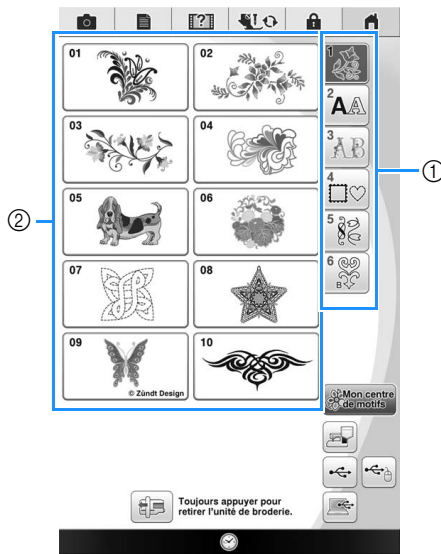

- ① Onglet des catégories de motifs
- ② Touche de sélection du motif/type de motif

2 Appuyez sur la touche du motif à broder.



- * Appuyez sur pour afficher l'écran suivant.
 - * Appuyez sur pour afficher l'écran précédent.
 - * Appuyez sur l'onglet des catégories pour revenir à l'écran précédent.
- Le motif sélectionné est affiché.

3 Appuyez sur pour créer une image en miroir du motif de point.

* En cas d'erreur lors de la sélection du motif, appuyez sur **Annuler** pour revenir à l'écran précédent, puis sélectionnez le motif que vous souhaitez broder.

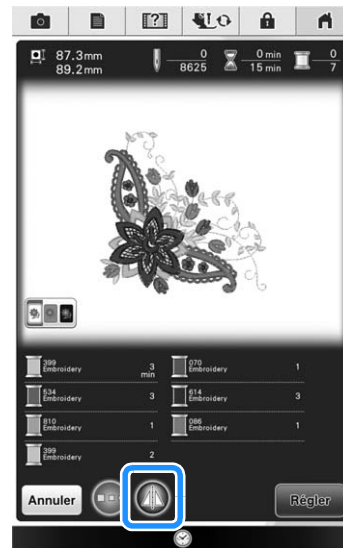

* Appuyez sur pour assombrir l'arrière-plan de l'écran afin d'obtenir une image plus claire du motif aux couleurs de fils vives.

4 Appuyez sur **Régler** ou touchez le motif sélectionné.

→ Le motif sélectionné est encadré en rouge sur l'écran de modification.

5 Appuyez sur **Édition** pour modifier le motif sélectionné.

* Reportez-vous à « MODIFICATION DES MOTIFS » à la page 224 sur l'écran de modification.

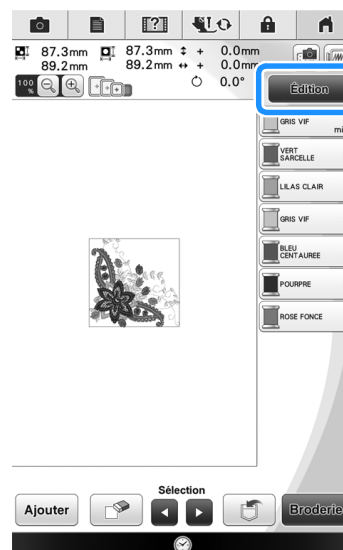

6 Appuyez sur **Broderie**.

→ L'écran de broderie s'affiche.

7 Appuyez sur **Édition** pour modifier le motif avant de procéder à la broderie dans cet écran « Broderie ».

- * Reportez-vous à la section « AFFICHAGE DE L'ÉCRAN DE BRODERIE » à la page 250.
- * Pour revenir à l'écran précédent et sélectionner un autre motif, appuyez sur **Retour**.

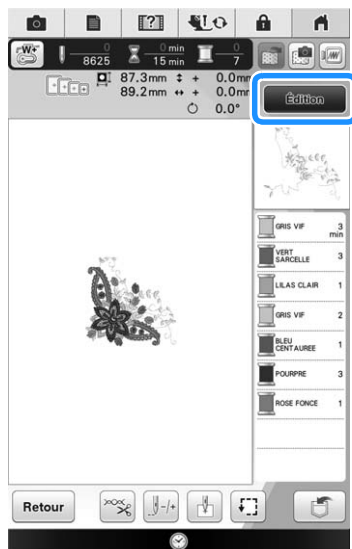

8 Appuyez sur la touche « Marche/Arrêt » pour commencer à broder.

- * Reportez-vous à « Motifs de broderie » à la page 274.

Sélection des motifs de caractères alphabétiques

Exemple : Saisie de « Blue Sky ».

1 Appuyez sur **A**.

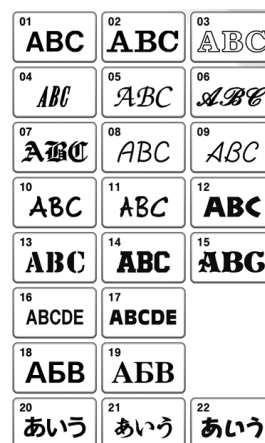

2 Appuyez sur la touche de la police à broder.



3 Appuyez sur l'onglet pour sélectionner un type de caractère.



4 Appuyez sur **ABC**, puis entrez « B ».

- * Si vous souhaitez modifier la taille d'une lettre, sélectionnez le caractère, puis appuyez sur  pour en modifier la taille. La taille est modifiée à chaque fois que vous appuyez sur la touche (grand, moyen, petit).
- * Si vous commettez une erreur, appuyez sur  pour l'effacer.
- * Si le motif est trop petit pour être vu clairement, vous pouvez utiliser la touche  pour le vérifier.

Mémo

- Si vous continuez d'ajouter des caractères après avoir modifié la taille, les nouveaux caractères seront entrés avec la nouvelle taille.
- Vous ne pouvez plus modifier la taille des caractères entrés après les avoir combinés avec des motifs de points.

- 5 Appuyez sur **abc** et entrez « lue ».



- 6 Appuyez sur **␣** pour entrer un espace.

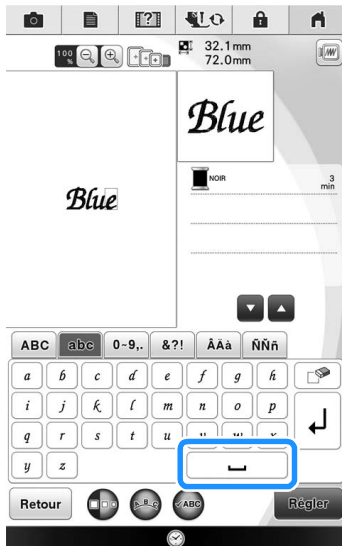

- 7 Appuyez à nouveau sur **ABC**, puis entrez « S ».



- 8 Appuyez sur **abc**, puis entrez « ky ».



- 9 Appuyez sur **Régler**.

→ L'écran de broderie s'affiche.

- 10 Respectez les étapes 5 à 8 indiquées à la section « Sélection de motifs de broderie/motifs alphabet décoratif/motifs de broderie courants/motifs de travail à la canette » à la page 216.

Sélection de motifs d'encadrement

1 Appuyez sur .

2 Dans la partie supérieure de l'écran, appuyez sur la touche correspondant à la forme du motif d'encadrement que vous souhaitez broder.

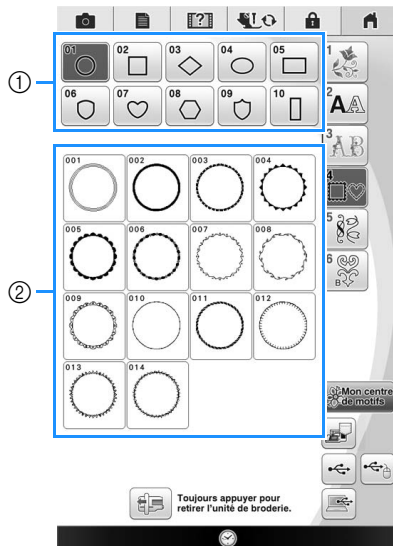

① Formes d'encadrement

② Motifs d'encadrement

→ Différents motifs d'encadrement s'affichent au bas de l'écran.

3 Appuyez sur la touche du motif d'encadrement à broder.

* En cas d'erreur dans la sélection du motif, appuyez sur la touche du motif à broder.

→ Le motif sélectionné s'affiche à l'écran.

4 Appuyez sur .

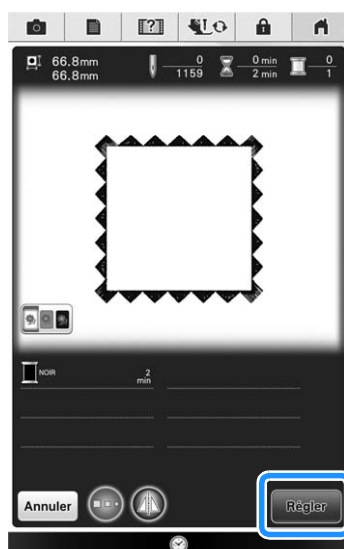

→ L'écran de broderie s'affiche.

5 Respectez les étapes 5 à 8 indiquées à la section « Sélection de motifs de broderie/motifs alphabet décoratif/motifs de broderie courants/motifs de travail à la canette » à la page 216.

Sélection de motifs à partir de cartes de broderie

■ À propos du lecteur de carte de broderie (vendu séparément) et du module d'enregistrement de carte USB*

- Utilisez uniquement un lecteur de carte de broderie conçu spécifiquement pour cette machine. L'utilisation de lecteurs de cartes de broderie non autorisés risque de provoquer un dysfonctionnement de la machine.
- * Si vous avez acheté le modèle PE-DESIGN version 5 ou ultérieure, PE-DESIGN NEXT, PE-DESIGN Lite, PED-BASIC ou PE-DESIGN PLUS, vous pouvez brancher le module d'enregistrement de carte USB fourni sur la machine comme un lecteur de carte de broderie et rappeler des motifs.



Remarque

- Il n'est pas possible d'enregistrer des motifs de broderie de la machine sur une carte de broderie insérée dans un module d'enregistrement de carte USB connecté*.

■ À propos des cartes de broderie (vendues séparément)

- Utilisez uniquement des cartes de broderie conçues pour cette machine. L'utilisation de cartes non autorisées risque de provoquer un dysfonctionnement de la machine.
- N'utilisez pas de cartes de broderie vendues dans d'autres pays avec cette machine.
- Rangez les cartes de broderie dans leur étui rigide.

1 Branchez le lecteur de carte de broderie/ module d'enregistrement de carte USB en option sur le port USB de la machine.

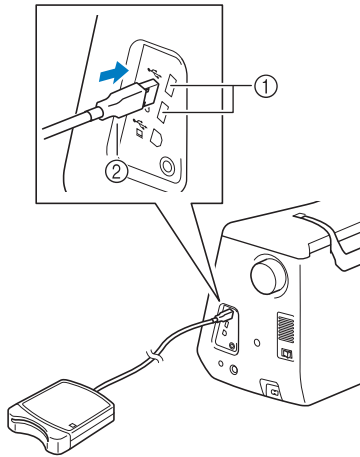

- ① Port USB
- ② Lecteur de carte de broderie/module d'enregistrement de carte USB

2 Insérez entièrement la carte dans le lecteur de carte de broderie/module d'enregistrement de carte USB.

* Insérez la carte de broderie de sorte que l'extrémité avec la flèche soit tournée vers le haut.

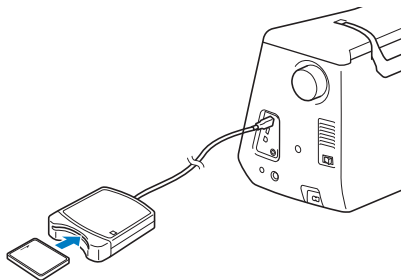

Remarque

- Il n'est pas possible d'utiliser en même temps deux lecteurs de carte de broderie USB/modules d'enregistrement de carte USB sur cette machine. Si deux lecteurs de carte de broderie USB/modules d'enregistrement de carte USB sont insérés, seul le lecteur de carte de broderie USB/module d'enregistrement de carte USB inséré en premier est détecté.

3 Appuyez sur .



→ Les motifs de la carte de broderie s'affichent sur l'écran de sélection.

4 Appuyez sur la touche du motif que vous souhaitez rappeler.

* Appuyez sur  pour revenir à l'écran initial.

5 Appuyez sur .

Rappel à partir d'un support USB

Il est possible de rappeler un motif de broderie spécifique, soit du support USB direct, soit d'un dossier enregistré sur le support USB. Si le motif de broderie est enregistré dans un dossier, recherchez-le dans chaque dossier.



Remarque

- La vitesse de traitement est susceptible de varier en fonction de la quantité de données.

- 1 Insérez le support USB dans le port USB de la machine.

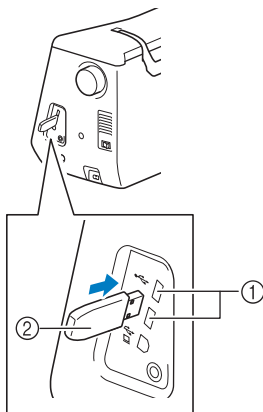

- 1 Port USB
- 2 Support USB

- 2 Appuyez sur .

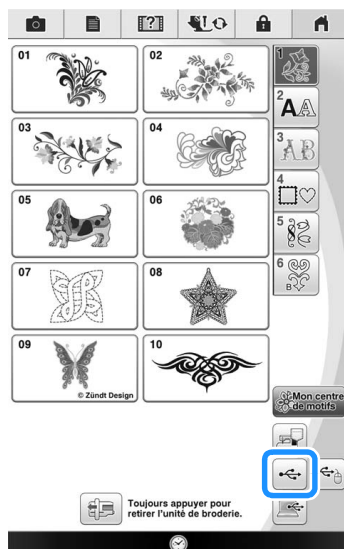

→ Les motifs de broderie et un dossier dans un dossier racine s'affichent.

- 3 Appuyez sur  pour afficher les motifs de broderie enregistrés dans des sous-dossiers sur le support USB.

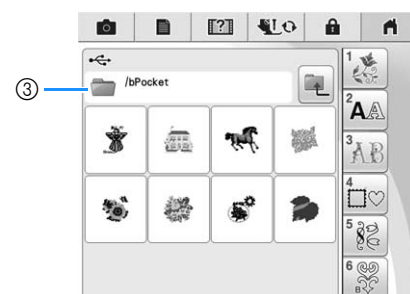
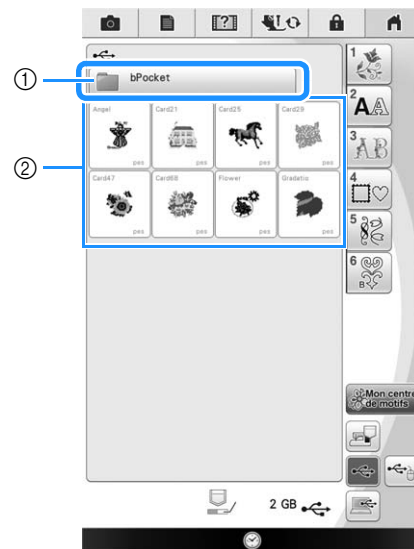

- 1 Nom de dossier
 - 2 Motifs de broderie enregistrés sur le support USB
 - 3 Arborescence
- * L'arborescence affiche le dossier actuel en haut de la liste.
L'écran affiche les motifs de broderie et les sous-dossiers enregistrés dans un dossier.
 - * Appuyez sur  pour revenir au dossier précédent.
 - * Utilisez l'ordinateur pour créer des dossiers. Il n'est pas possible de créer des dossiers avec la machine.

- 4 Appuyez sur la touche du motif que vous souhaitez récupérer.

- * Appuyez sur  pour revenir à l'écran initial.

5 Appuyez sur  .

* Appuyez sur  pour supprimer le motif du support USB.

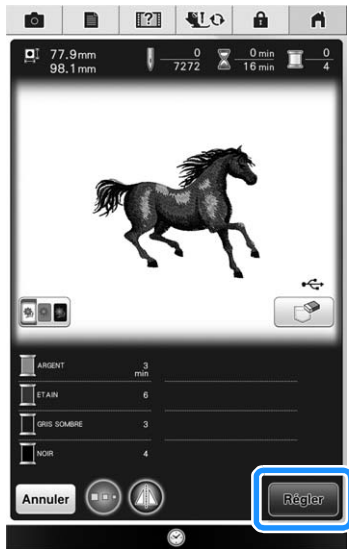

→ L'écran de modification de la broderie s'affiche.

Rappel à partir de l'ordinateur

Reportez-vous à la section « Branchement de votre machine sur l'ordinateur » à la page 312 pour découvrir les systèmes d'exploitation informatiques disponibles.

1 Branchez le connecteur du câble USB sur les ports USB correspondants de l'ordinateur et de la machine (reportez-vous à la page 314).

2 Sur l'ordinateur, ouvrez « Ordinateur (Poste de travail) », puis accédez à « Disque amovible ».

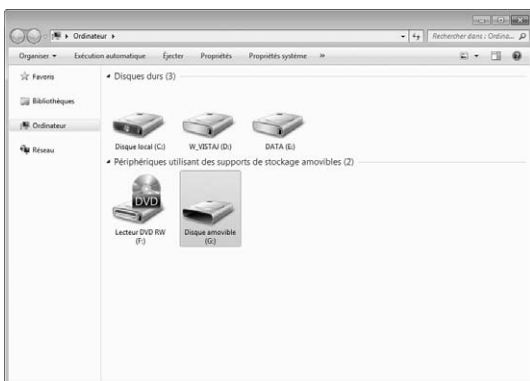

3 Déplacez/copiez les données de motifs dans « Disque amovible ».

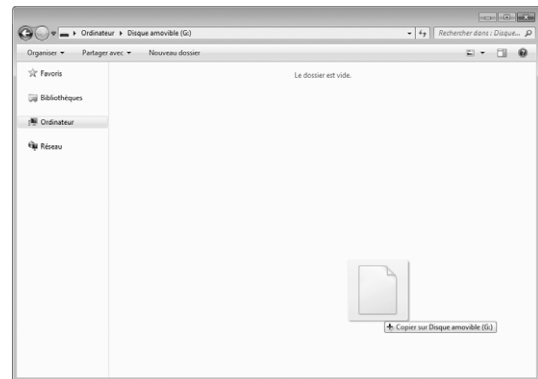

→ Les données de motifs dans « Disque amovible » sont enregistrées sur la machine.

Remarque

- Ne débranchez pas le câble USB pendant l'enregistrement des données.
- Ne créez pas de dossiers dans « Disque amovible ». Les dossiers n'étant pas affichés, vous ne pouvez pas rappeler les données de motifs de points contenues dans ces dossiers.

4 Appuyez sur  .

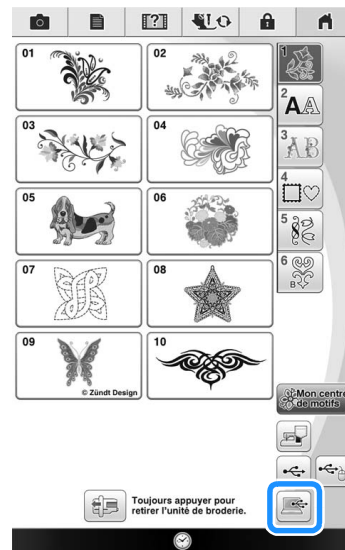

→ Les motifs de l'ordinateur s'affichent sur l'écran de sélection.

- 5** Appuyez sur la touche du motif que vous souhaitez rappeler.

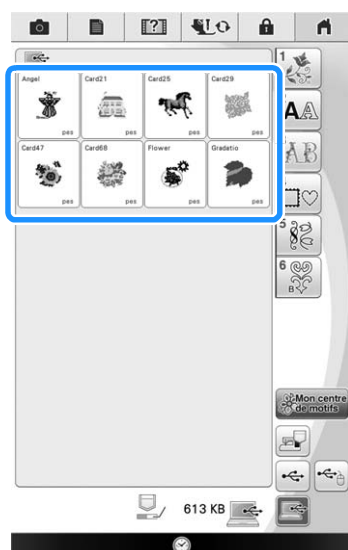

- 6** Appuyez sur **Régler**.

- * Appuyez sur  pour supprimer le motif de l'ordinateur.

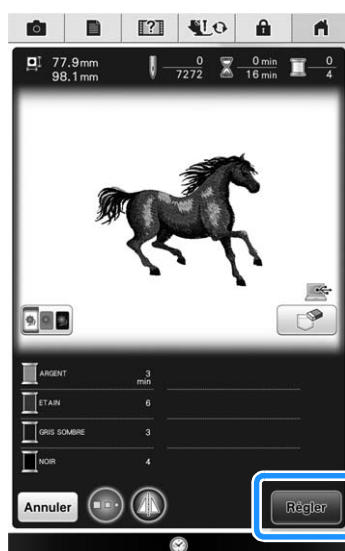

→ L'écran de modification de la broderie s'affiche.

MODIFICATION DES MOTIFS

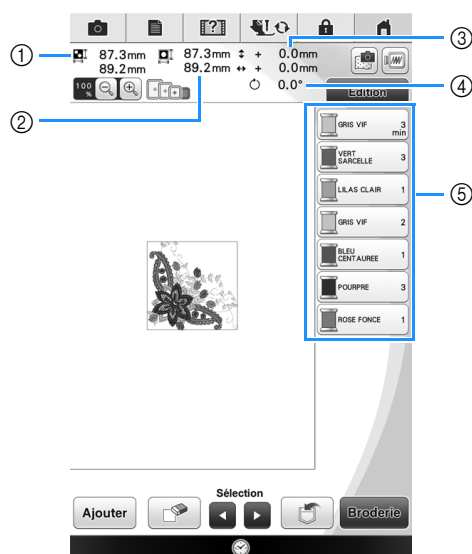

- ① Indique la taille de l'ensemble des motifs combinés.
- ② Indique la taille du motif actuellement sélectionné.
- ③ Indique l'éloignement par rapport au centre du cadre.
- ④ Indique le degré de rotation du motif.
- ⑤ Affiche l'ordre de couture des couleurs et la durée de chaque étape du motif actuellement sélectionné.











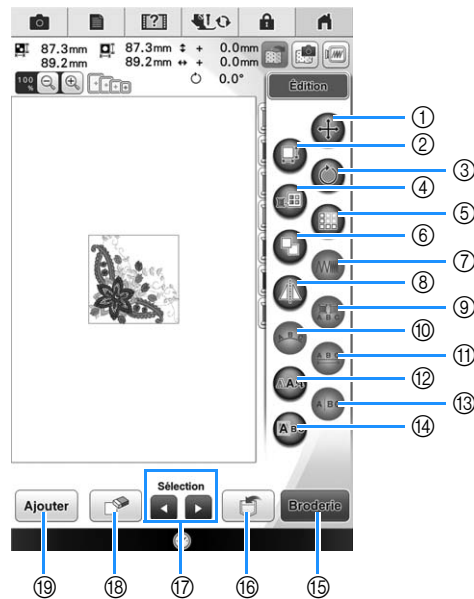











Mémo

- Si une touche est foncée, vous ne pouvez pas utiliser cette fonction avec le motif sélectionné.

■ Fonction des touches

Ces touches vous permettent de modifier le motif comme vous le souhaitez. Appuyez sur  pour afficher la fenêtre de modification.



N°	Affichage	Nom de la touche	Description	Page
①		Touche de déplacement	Appuyez sur cette touche pour afficher la fenêtre de déplacement du motif.	226
②		Touche de taille	Appuyez sur cette touche pour modifier la taille du motif. Les motifs peuvent être agrandis ou réduits.	228
③		Touche de rotation	Appuyez sur cette touche pour faire pivoter le motif. Vous pouvez faire pivoter un motif de 1, 10 ou 90 degrés à la fois.	227
④		Touche de palette de couleurs des fils	Appuyez sur cette touche pour modifier les couleurs du motif affiché.	236
⑤		Touche de bordure	Appuyez sur cette touche pour créer et modifier un motif répétitif.	243
⑥		Touche de copie	Appuyez sur cette touche pour copier un motif.	249
⑦		Touche de densité	Appuyez sur cette touche pour modifier la densité des motifs d'encadrement ou alphabétiques.	231
⑧		Touche d'image en miroir horizontale	Appuyez sur cette touche pour créer une image en miroir horizontale du motif sélectionné.	229
⑨		Touche multicolore	Appuyez sur cette touche pour modifier la couleur individuelle des caractères d'un motif.	232
⑩		Touche d'assemblage	Appuyez sur cette touche pour modifier la configuration d'un motif de caractère.	233
⑪		Touche d'espacement des caractères	Appuyez sur cette touche pour modifier l'espacement des motifs de caractère.	235
⑫		Touche de type de police	Appuyez sur cette touche pour modifier le type de police après avoir saisi tous les caractères.	230
⑬		Touche de scission	Appuyez sur cette touche pour afficher la fenêtre de scission du motif. Vous pouvez scinder les motifs de caractères combinés pour ajuster l'espacement ou les modifier séparément par la suite.	235
⑭		Touche de modification des lettres	Appuyez sur cette touche pour modifier les caractères après les avoir tous saisis. Vous pouvez modifier la taille ou le type de police.	230
⑮		Touche Broderie	Appuyez sur cette touche pour afficher l'écran de broderie.	249
⑯		Touche de mise en mémoire	Appuyez sur cette touche pour enregistrer un motif dans la mémoire de la machine, un support USB ou un ordinateur.	313, 314
⑰		Touche de sélection des motifs	Lors de la sélection d'un motif combiné, utilisez ces touches pour sélectionner une partie du motif à modifier.	254
⑱		Touche de suppression	Appuyez sur cette touche pour effacer le motif sélectionné (le motif encadré en rouge).	233
⑲		Touche d'ajout	Appuyez sur cette touche pour ajouter un autre motif au motif modifié.	249

Aperçu du motif

1 Appuyez sur .

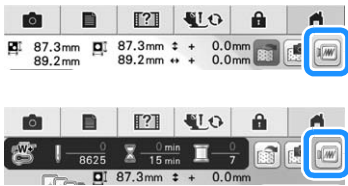

→ Un aperçu du motif tel qu'il sera brodé apparaît.

2 Appuyez sur  pour sélectionner le cadre utilisé dans l'aperçu.

- * Vous ne pouvez pas sélectionner les cadres affichés en gris foncé.
- * Appuyez sur  pour agrandir l'image du motif.
- * Le motif peut être cousu tel qu'il apparaît dans l'affichage suivant.



Mémo



- Vous pouvez commencer à coudre à partir de cet écran en appuyant sur la touche « Marche/Arrêt ».



3 Appuyez sur .

Déplacement du motif

Vous pouvez déplacer le motif vers l'emplacement souhaité en le faisant glisser sur l'écran avec votre doigt, le stylet ou la souris connectée sans afficher la fenêtre de modification. Si vous devez effectuer des réglages précis, déplacez le motif à partir de la fenêtre de modification.

1 Appuyez sur  pour afficher la fenêtre de déplacement du motif.

2 Sélectionnez le motif souhaité en appuyant sur  , si plusieurs motifs sont présents sur l'écran.

3 Utilisez  pour déplacer le motif dans le sens indiqué par la flèche. Appuyez sur  pour centrer le motif.

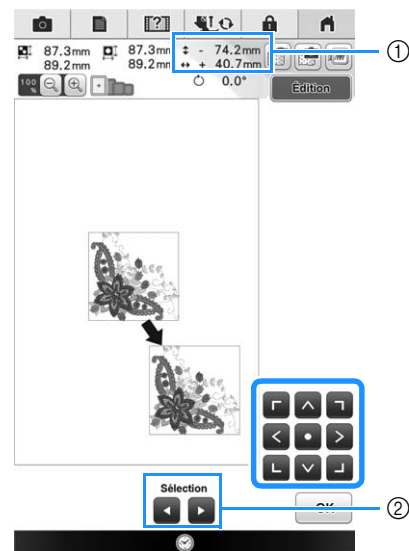

- ① Eloignement par rapport au centre
- ② Touche de sélection des motifs

Il est également possible de déplacer le motif en le faisant glisser.

Si une souris USB est raccordée, déplacez-la pour positionner le pointeur sur le motif souhaité, puis sélectionnez le motif et faites-le glisser. Il est également possible de faire glisser le motif en le sélectionnant directement sur l'écran avec votre doigt ou le stylet.







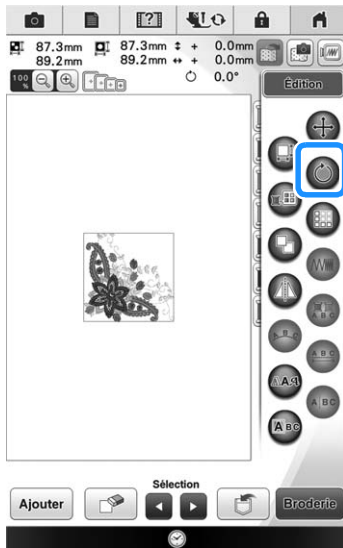

4 Appuyez sur .

Rotation du motif

1 Appuyez sur .



2 Sélectionnez l'angle de rotation du motif.

	Faites pivoter le motif de 90 degrés vers la gauche.
	Faites pivoter le motif de 90 degrés vers la droite.
	Faites pivoter le motif de 10 degrés vers la gauche.
	Faites pivoter le motif de 10 degrés vers la droite.
	Faites pivoter le motif de 1 degré vers la gauche.
	Faites pivoter le motif de 1 degré vers la droite.
	Faites pivoter le motif de 0,1 degré vers la gauche.
	Faites pivoter le motif de 0,1 degré vers la droite.

* Appuyez sur  pour que le motif revienne à sa position initiale.

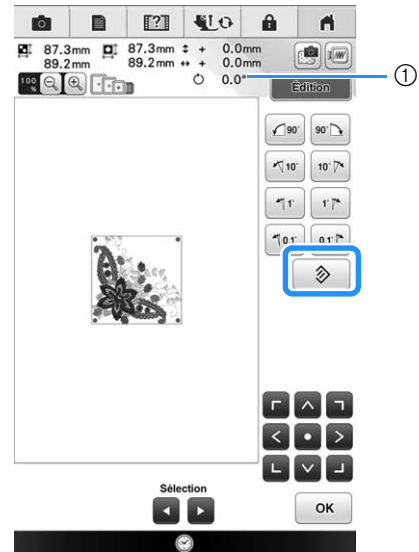

① Degré de rotation

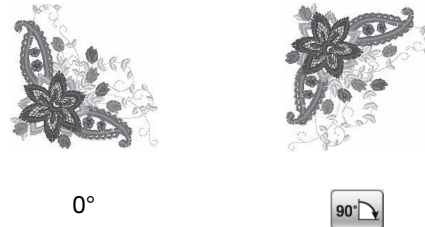

Mémo

- Vous pouvez faire pivoter le motif en actionnant la roulette de la souris. Actionnez la roulette de la souris vers l'avant afin de pivoter le motif de 10 degrés vers la gauche. Actionnez la roulette de la souris vers vous afin de pivoter le motif de 10 degrés vers la droite.

- Vous pouvez déplacer les motifs à l'aide de



sur la fenêtre.





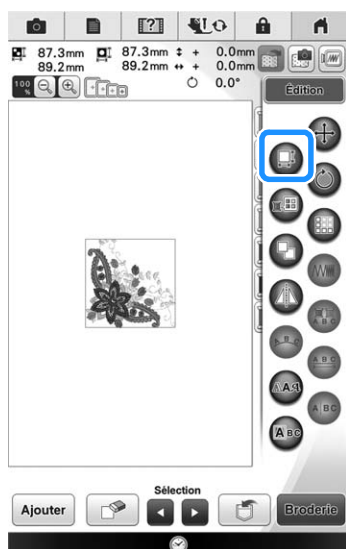

3 Appuyez sur .

Modification de la taille du motif

1 Appuyez sur .



2 Sélectionnez le sens dans lequel modifier la taille.

	Permet d'agrandir proportionnellement le motif.
	Permet de réduire proportionnellement le motif.
	Permet d'étirer le motif horizontalement.
	Permet de réduire le motif horizontalement.
	Permet d'étirer le motif verticalement.
	Permet de réduire le motif verticalement.
	Permet de rétablir l'aspect initial du motif.

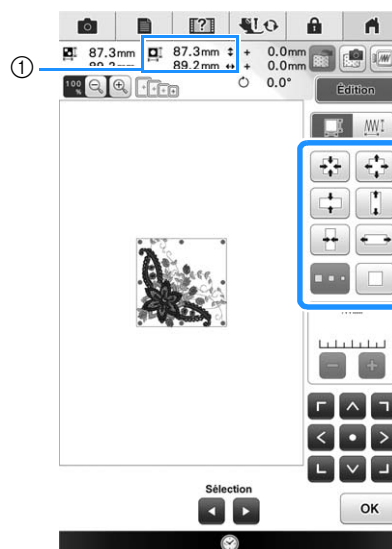

① Taille du motif

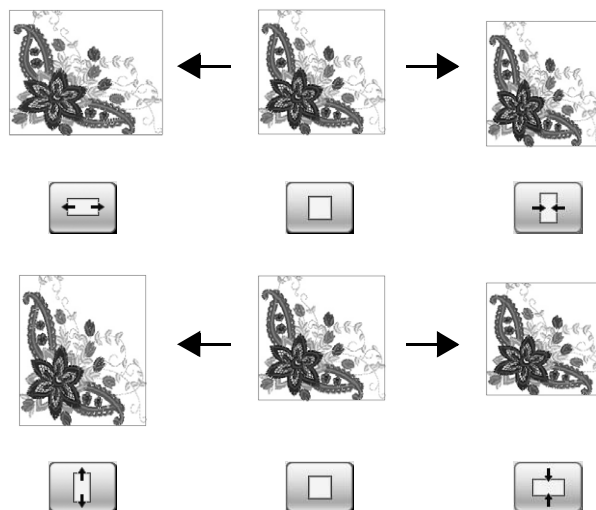

Mémo

- Certains motifs ou caractères peuvent être davantage agrandis que d'autres.
- Certains motifs ou caractères peuvent être davantage agrandis si vous les faites pivoter de 90 degrés.
- Vous pouvez modifier la taille du motif en actionnant la roulette de la souris. Actionnez la roulette de la souris vers l'avant afin de réduire le motif. Actionnez la roulette de la souris vers vous afin d'agrandir le motif.
- Vous pouvez déplacer les motifs à l'aide de



sur la fenêtre.

3 Appuyez sur .

■ Modification de la taille et de la densité du motif

Vous pouvez modifier la taille du motif tout en conservant la densité de fil souhaitée. La machine recalcule automatiquement la densité du point. Grâce à cette fonction, vous pouvez agrandir ou réduire le motif à un taux supérieur au redimensionnement normal du motif.





Remarque

- Veillez à coudre une broderie d'essai en utilisant le même tissu et les mêmes fils pour pouvoir en vérifier les résultats.
- Cette fonction ne peut pas être utilisée avec des motifs de caractères alphabétiques, des motifs d'encadrement ou des motifs de bordure. Toutefois, un motif de bordure peut être modifié après avoir utilisé cette fonction.
- Les motifs constitués d'un nombre important de points (environ 100 001 ou plus) ne peuvent pas être redimensionnés tout en conservant la densité de fil souhaitée. Le nombre maximum de points diffère selon la taille des données du motif.

1 Appuyez sur dans la fenêtre de taille.

- * Appuyez sur  : lorsque la taille est modifiée, le motif conserve sa densité d'origine.
- * Appuyez sur  : lorsque vous souhaitez augmenter ou diminuer la densité du motif.

2 Modifiez la densité.

- * Appuyez sur  pour diminuer la densité du motif.
- * Appuyez sur  pour augmenter la densité du motif.

3 Sélectionnez le sens dans lequel modifier la taille.

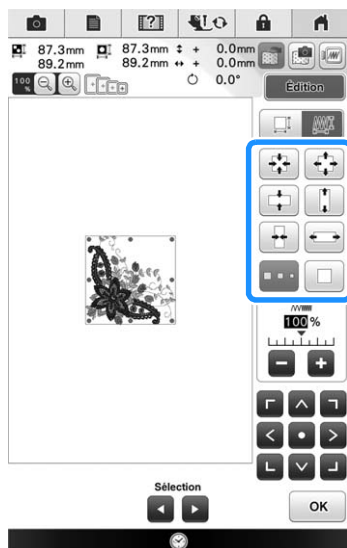

4 Appuyez sur .



Remarque

- Si le motif est agrandi et comporte des espaces entre les points, vous pouvez obtenir un meilleur effet en augmentant la densité du fil.
- Si le motif est réduit et la couture est trop épaisse, vous pouvez obtenir un meilleur effet en diminuant la densité du fil.

■ Modification de la taille du motif en le faisant glisser

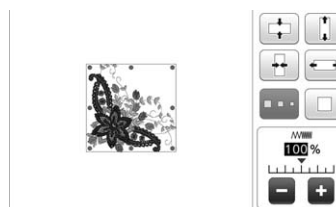

Vous pouvez également modifier la taille du motif en faisant glisser le point rouge sur l'image du motif avec votre doigt, le stylet ou la souris connectée.



Remarque

- Vous pouvez modifier la taille du motif avec un seul doigt, ce qui n'est pas le cas si vous en utilisez plusieurs.

Création d'une image en miroir horizontale

Appuyez sur  pour le changer en  afin de créer une image en miroir horizontale du motif sélectionné. Appuyez de nouveau sur  pour afficher le motif normal.

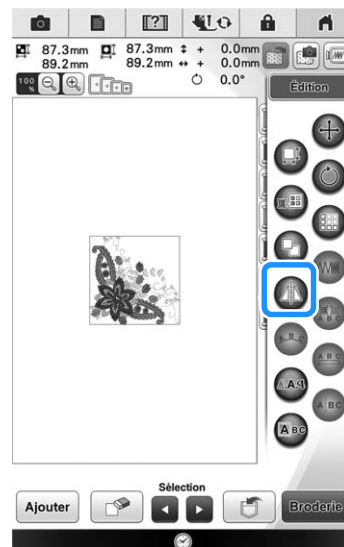

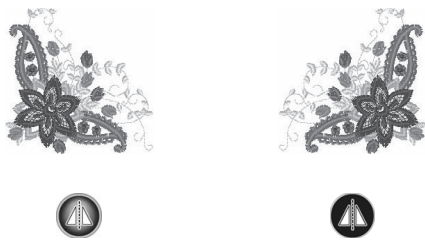

Modification du type de police

1 Appuyez sur .

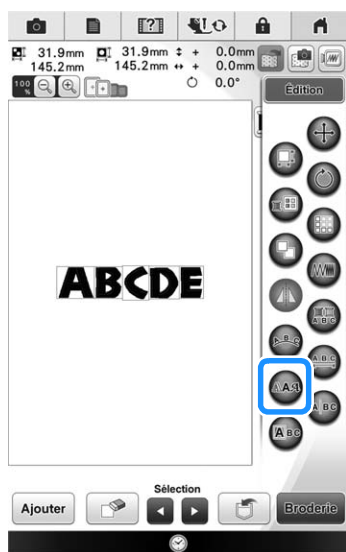

2 Sélectionnez le type de police.

→ Le type de police sélectionné s'applique à tous les caractères saisis sur l'écran.

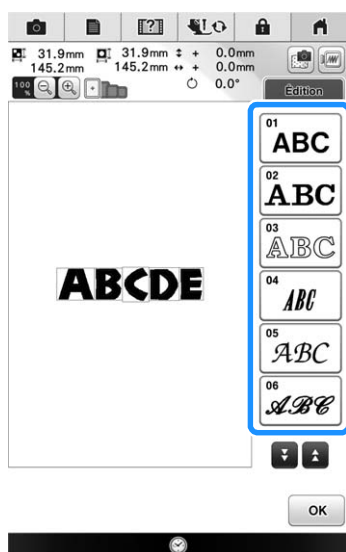

* Appuyez sur  ou  pour afficher le type de police ne figurant pas sur l'écran.

3 Appuyez sur .

→ La nouvelle police est sélectionnée.

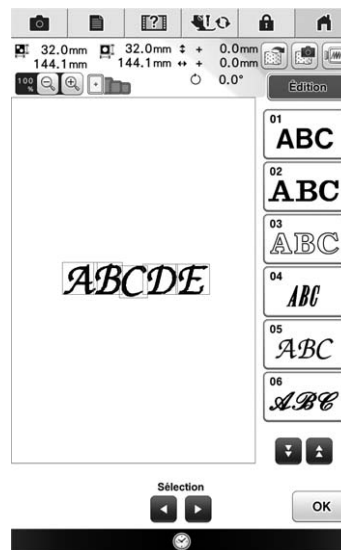

Modification des lettres (taille/ type de police)

1 Appuyez sur .

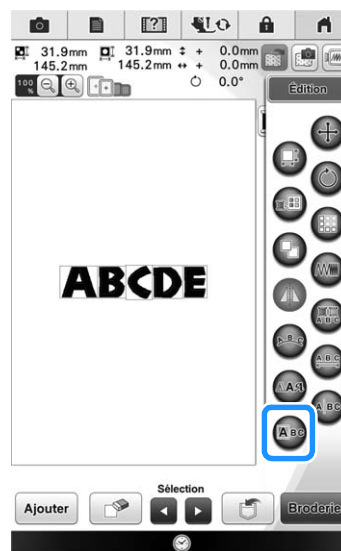

2 Sélectionnez la lettre que vous souhaitez modifier en appuyant sur  ou .

3 Changez la taille des lettres.

- La lettre sélectionnée est redimensionnée.
- * Appuyez sur  si les touches de redimensionnement ne s'affichent pas.

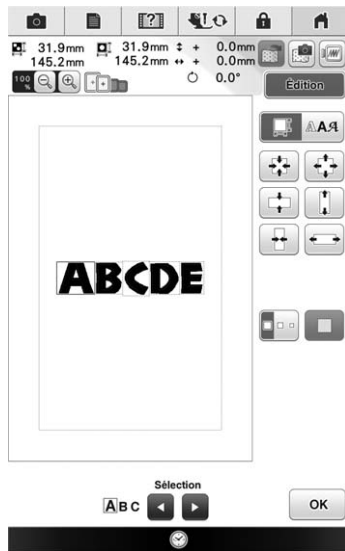

4 Sélectionnez le sens dans lequel modifier la taille ou appuyez sur .

- Reportez-vous à la section « Modification de la taille du motif » à la page 228 sur la sélection du sens.

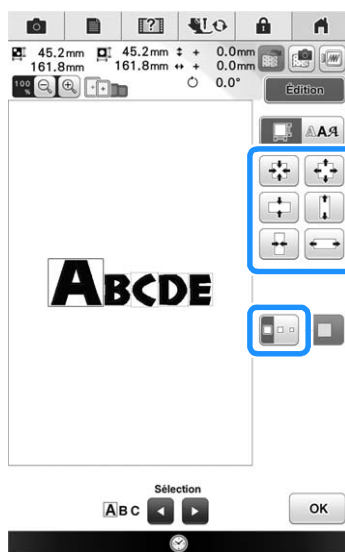

5 Appuyez sur pour modifier le type de police, puis sélectionnez le type de police.

- Le type de police de la lettre sélectionnée change.

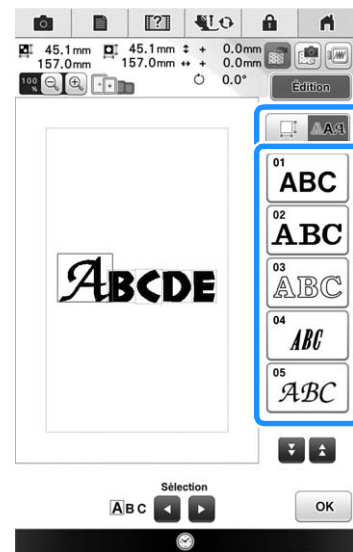

6 Appuyez sur .



Modification de la densité (uniquement pour les motifs de caractères et d'encadrement)

Vous pouvez modifier la densité de fil pour certains motifs de caractères et d'encadrement. Vous pouvez spécifier un réglage compris entre 80 % et 120 % par incrément de 5 %.

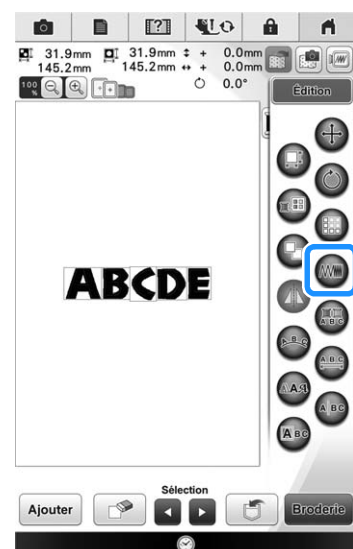
1 Appuyez sur .



2 Modifiez la densité.

- * Appuyez sur  pour diminuer la densité du motif.
- * Appuyez sur  pour augmenter la densité du motif.

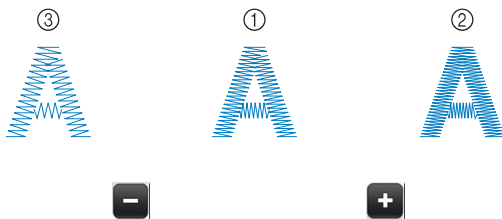
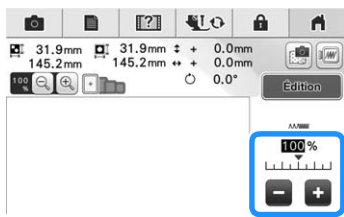

- ① Normale
 - ② Fine (les points sont plus rapprochés)
 - ③ Grossière (les points sont plus éloignés)
- La densité du motif change chaque fois que vous appuyez sur une touche.

3 Appuyez sur .

Modification des couleurs des motifs de caractères alphabétiques

Vous pouvez coudre chaque lettre des motifs de caractère alphabétique avec une couleur différente. Si « Multi coul. » est activé, la machine s'arrête après chaque caractère pour passer à une autre couleur de fil.

1 Appuyez sur pour le changer en .

- * Appuyez de nouveau sur la touche pour rappeler le réglage initial.

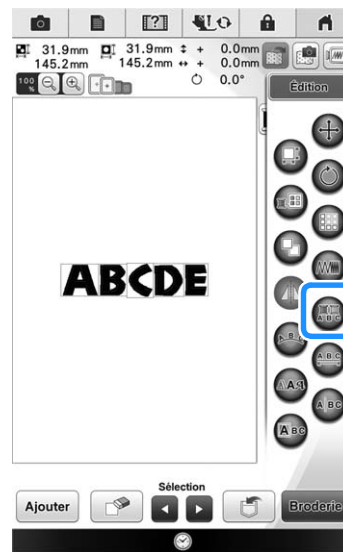

2 Appuyez sur .

3 Une fois un caractère cousu, changez de couleur de fil et cousez le caractère suivant.

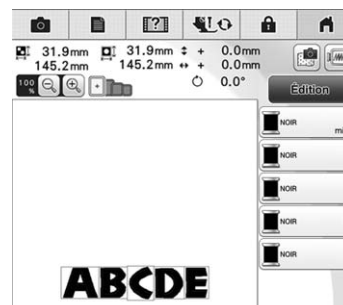
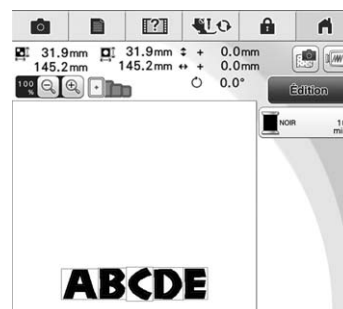

Modification de la configuration des motifs de caractères alphabétiques

1 Appuyez sur .

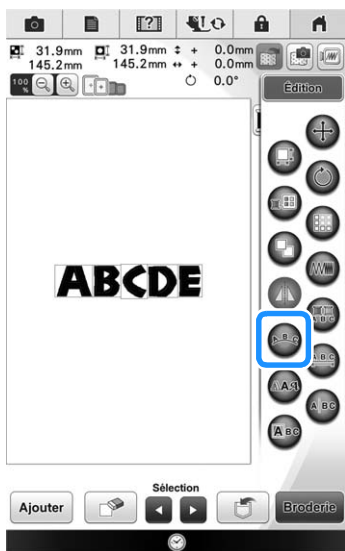

2 Sélectionnez la disposition. (Exemple : )

Si vous sélectionnez un arc, utilisez les touches 



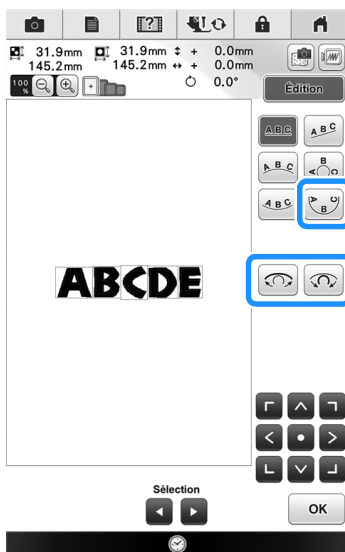

et  pour en modifier la courbure.

* Appuyez sur  pour aplanir l'arc.

* Appuyez sur  pour arrondir l'arc.



Mémo

- Si vous sélectionnez , les touches  et  deviennent  et . Vous pouvez augmenter ou réduire la pente.

- Vous pouvez déplacer les motifs à l'aide de

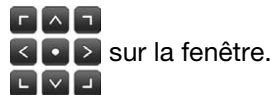

3 Appuyez sur .

Suppression du motif

Appuyez sur  pour supprimer le motif de l'écran.

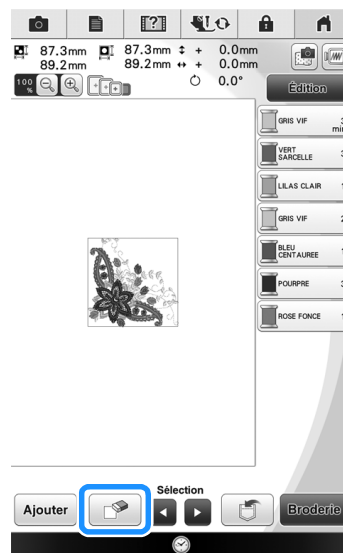

Affichage des motifs agrandis sur l'écran

1 Appuyez sur  pour agrandir l'image.

* L'image est agrandie de 125 %, 150 % et 200 % lorsque vous appuyez sur .

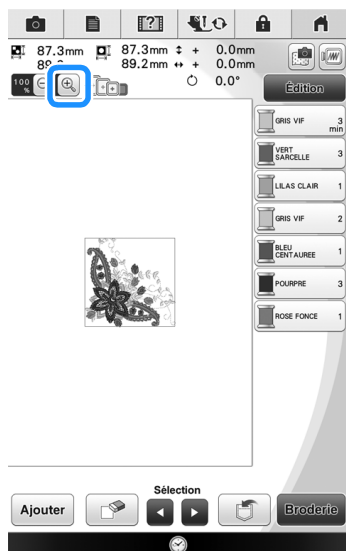

2 Vérifiez le motif affiché.

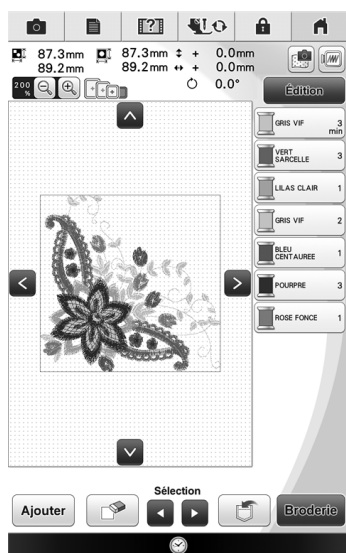

→ Utilisez les touches     pour faire défiler l'écran dans la direction souhaitée.

3 Appuyez sur  pour rétablir la taille normale de l'image du motif (100 %).

Sélection du pourcentage d'agrandissement

1 Appuyez sur .

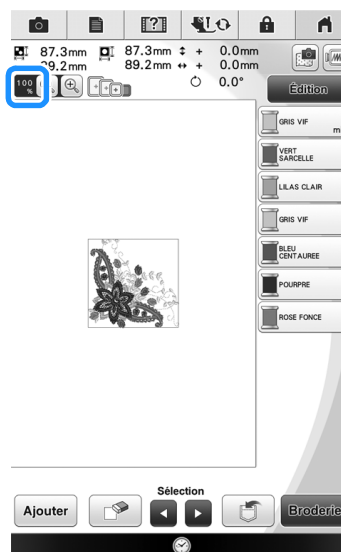

2 Appuyez sur le pourcentage d'agrandissement souhaité.

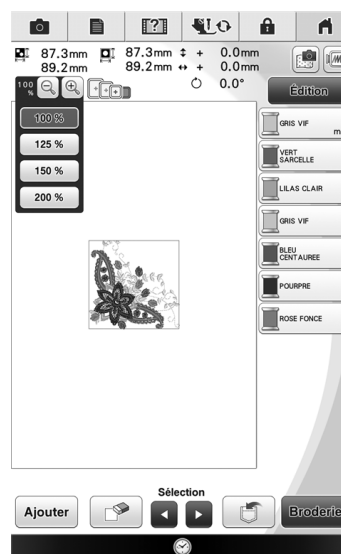

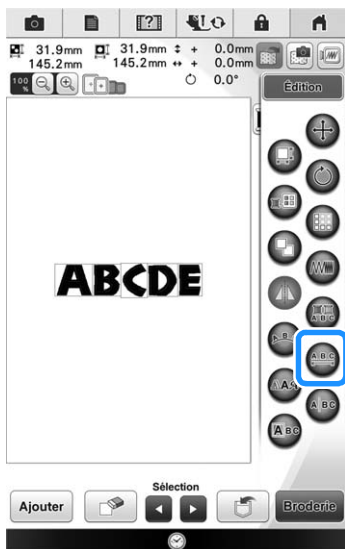

Modification de l'espacement des caractères alphabétiques

1 Appuyez sur .



2 Sélectionnez l'espacement.

- * Appuyez sur  pour augmenter l'espacement des caractères.
- * Appuyez sur  pour réduire l'espacement des caractères.
- * Appuyez sur  pour que le motif revienne à son aspect initial.

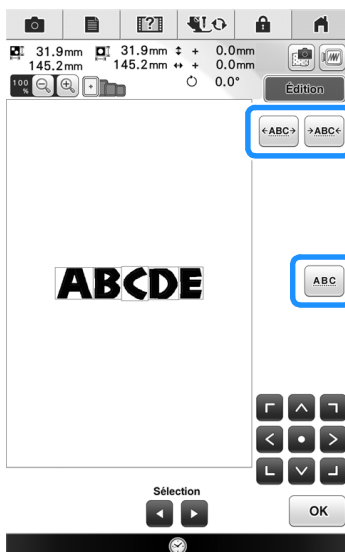

A B C D E ↔ **ABCDE**



Mémo

- Vous pouvez déplacer les motifs à l'aide de



sur la fenêtre.

3 Appuyez sur .

Remarque



- Il n'est pas recommandé d'éditer des données et de les transférer vers d'autres machines ou vers des machines d'une version antérieure. Certaines fonctions ne s'appliquent pas à d'autres machines; par conséquent, des problèmes peuvent survenir.
- Vous ne pouvez réduire l'espacement des caractères que s'ils sont disposés normalement sur une ligne droite.

Mémo



- Vous pouvez réduire de moitié l'espacement entre les caractères (caractère le plus étroit du groupe).

Scission de motifs de caractères combinés

Il est possible de scinder les motifs de caractères combinés pour ajuster l'espacement des caractères ou pour modifier séparément les motifs après avoir entré tous les caractères.

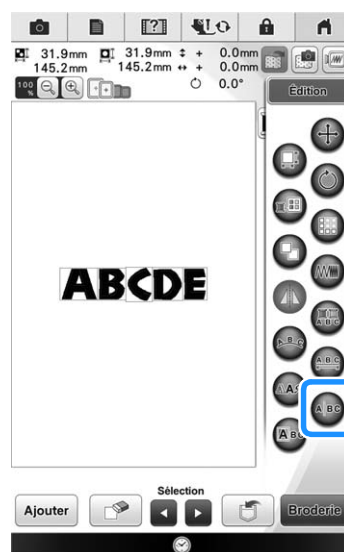
1 Appuyez sur .



- 2** Utilisez   pour sélectionner le point de scission du motif, puis appuyez sur  pour procéder à la scission. Dans cet exemple, nous allons scinder le motif entre « C » et « D ».

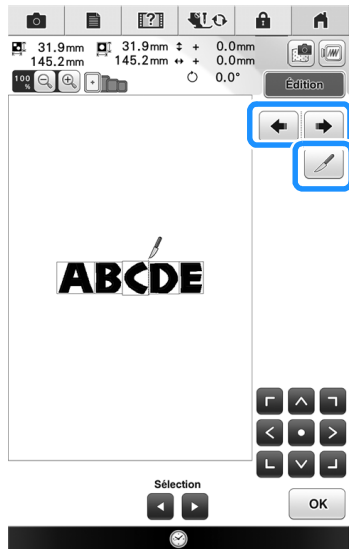

Remarque

- Il n'est pas possible de recombinaison un motif de caractère après l'avoir scindé.



Mémo

- Vous pouvez déplacer les motifs à l'aide de



sur la fenêtre.

- 3** Appuyez sur  .

Modification de la couleur des fils

Vous pouvez modifier la couleur des fils en déplaçant vers le haut la couleur à modifier dans l'ordre de couture et en sélectionnant une nouvelle couleur parmi celles des fils de la machine.

- 1** Appuyez sur  .

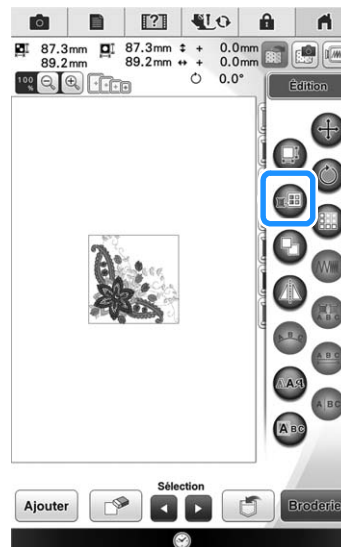

→ L'écran de la palette de couleurs des fils s'affiche.

- 2** Appuyez sur la touche de couleur de fil que vous souhaitez changer.

* Appuyez sur   pour afficher la couleur de fil ne figurant pas sur l'écran.

→ L'image de la couleur de fil sélectionnée s'affiche.

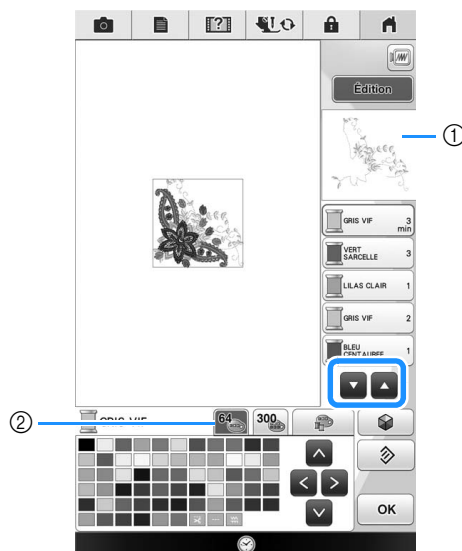

- ① Image de la couleur de fil sélectionnée
- ② 64 Tableau de couleurs de fils de broderie

3 Appuyez sur ou sur la couleur pour choisir une nouvelle couleur dans la palette.

- * Pour revenir à la couleur initiale, appuyez sur . Si plusieurs couleurs ont été modifiées, cette commande rendra à toutes les couleurs leur couleur initiale.

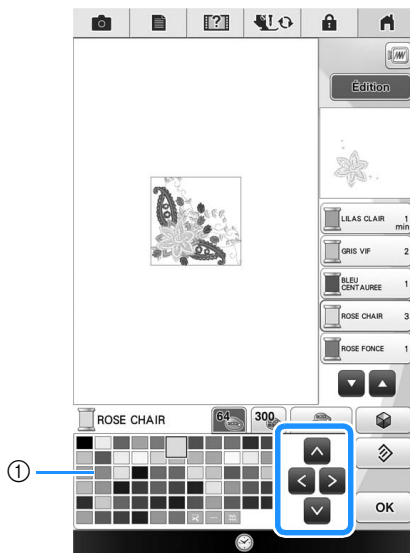

- ① Palette de couleurs
- La couleur sélectionnée apparaît en tête de liste dans l'ordre de couture.
- L'écran indique les couleurs modifiées.

4 Appuyez sur .

Mémo

- Pour sélectionner une couleur dans le tableau de fils personnels, « Sélection d'une couleur dans le tableau de fils personnels » à la page 240.

Création d'un tableau de fils personnels

Vous pouvez créer un tableau de fils personnels contenant les couleurs de fils que vous utilisez le plus souvent en choisissant les couleurs de fils dans la longue liste des couleurs de fils de la machine parmi neuf marques de fils différentes. Vous pouvez sélectionner n'importe quelle couleur et la déplacer dans votre tableau de fils personnels.

Remarque

- Certaines machines peuvent déjà contenir 300 couleurs de fils Robison-Anton supplémentaires dans le tableau de fils personnels. Les données du tableau des 300 couleurs de fils Robison-Anton peuvent être téléchargées sur notre site Web "<http://support.brother.com>".

1 Appuyez sur , puis sur .

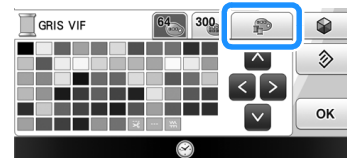

2 Utilisez ou appuyez directement dessus pour sélectionner l'emplacement où ajouter une couleur dans le tableau de fils personnels.

- * Vous pouvez faire défiler les 100 couleurs à la fois à l'aide des touches et dans le tableau de fils personnels.

3 Utilisez pour sélectionner l'une des marques de fils dans la machine.

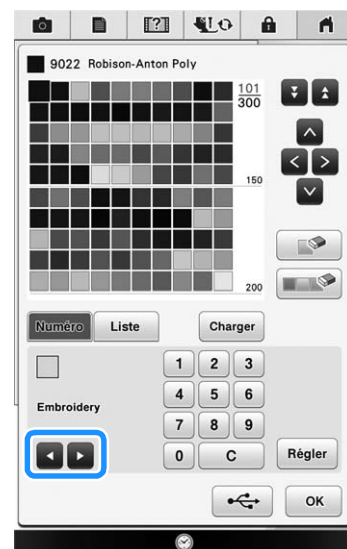

4 Utilisez [1] [2] [3] [4] [5] [6] [7] [8] [9] [0] pour entrer un numéro de couleur à quatre chiffres.

* Si vous faites une erreur, appuyez sur [C] pour effacer le mauvais chiffre, puis entrez le bon chiffre.

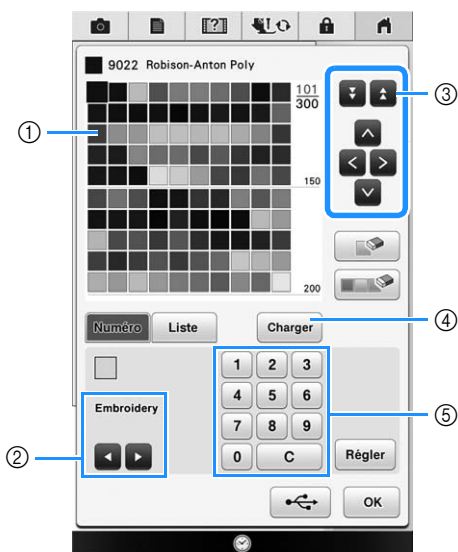

- ① Tableau de fils personnels
- ② Sélectionnez la marque du fil.
- ③ Choisissez l'emplacement où ajouter une couleur.
- ④ Appuyez sur [Charger] pour rappeler les données du tableau de fils personnels (reportez-vous à la page 239).
- ⑤ Entrez un numéro de couleur à quatre chiffres.

5 Appuyez sur [Régler] .

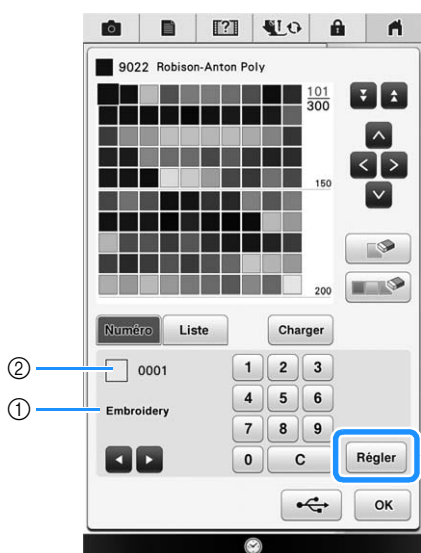

- ① Marque du fil
 - ② Numéro de couleur de fil entré
- La couleur de fil sélectionnée est définie dans le tableau de fils personnels.



Remarque

• Si vous n'appuyez pas sur [Régler], le numéro de la couleur de fil ne sera pas modifié.

6 Répétez les étapes précédentes jusqu'à ce que toutes les couleurs de fils souhaitées soient spécifiées.

- * Pour supprimer une couleur spécifiée de la palette, appuyez sur [] .
- * Pour supprimer toutes les couleurs spécifiées de la palette, appuyez sur [] .



Remarque

• Les données du tableau de fils personnels créées peuvent être enregistrées. Pour obtenir la procédure détaillée, reportez-vous à la section « Enregistrement d'un tableau de fils personnels sur le support USB » à la page 239.

7 Appuyez sur [OK] .

■ Ajout d'une couleur au tableau de fils personnels à partir de la liste

1 Appuyez sur [] , puis sur [] .

2 Appuyez sur [Liste] pour afficher la liste des fils.

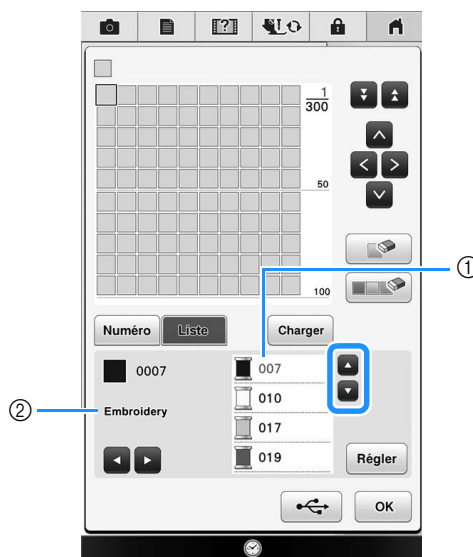

3 Utilisez [] [] pour sélectionner une couleur de fil.



- ① Liste des fils
- ② Marque du fil

4 Appuyez sur [Régler] .

5 Répétez les étapes précédentes jusqu'à ce que toutes les couleurs de fils souhaitées soient spécifiées.

- * Pour supprimer une couleur spécifiée de la palette, appuyez sur .
- * Pour supprimer toutes les couleurs spécifiées de la palette, appuyez sur .

6 Appuyez sur .

■ Enregistrement d'un tableau de fils personnels sur le support USB

Vous pouvez enregistrer un fichier de données de tableau de fils personnels sur un support USB.

Remarque

- Les données du tableau de fils personnels ne peuvent être enregistrées que sur un support USB. Vous ne pouvez pas les enregistrer dans la mémoire de la machine ni sur l'ordinateur.
- Les données du tableau de fils personnels sont enregistrées au format « .pcp ».

1 Appuyez sur , puis sur .

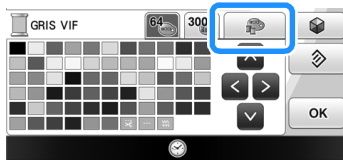

2 Déterminez les couleurs de votre choix dans la tableau de fils personnels conformément à la procédure indiquée à la section « Création d'un tableau de fils personnels » à la page 237.

3 Insérez le support USB dans le port USB de la machine.

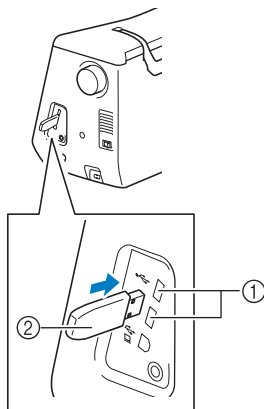

- ① Port USB
- ② Support USB

4 Appuyez sur .

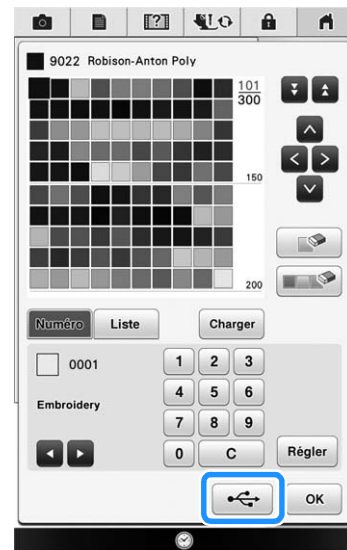

→ Sélectionnez le port USB. L'écran « Enregistrement... » s'affichera. Une fois les données enregistrées, l'écran initial réapparaît automatiquement.

Remarque

- N'insérez pas ni ne retirez le support USB lorsque l'écran « Enregistrement... » est affiché. Vous perdrez une partie voire la totalité des données en cours d'enregistrement.

■ Rappel des données d'un tableau de fils personnels enregistrées sur le support USB

Les données du tableau de fils personnels peuvent être rappelées à partir du support USB.

Remarque

- N'enregistrez pas plusieurs fichiers « .pcp » sur le support USB. Vous ne pouvez rappeler qu'un tableau de fils personnels à la fois.

1 Insérez le support USB, contenant les données du tableau de fils personnels, dans le port USB.

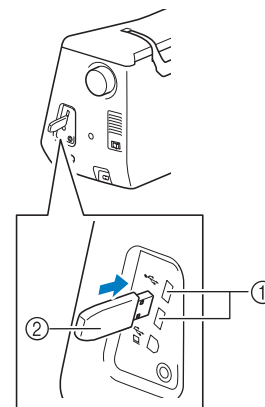

- ① Port USB
- ② Support USB

2 Appuyez sur , puis sur .

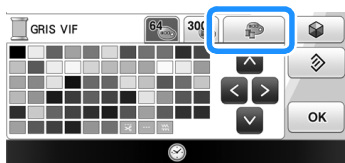

3 Appuyez sur .

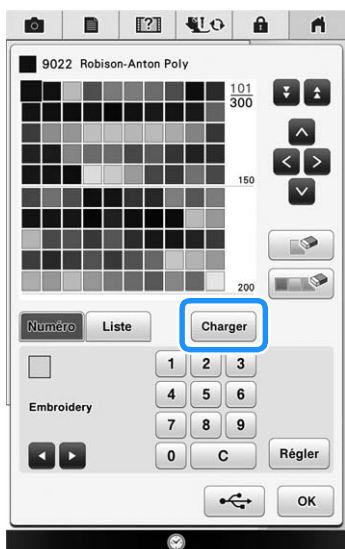

→ L'écran « Enregistrement... » s'affiche. Une fois les données chargées sur la machine, l'écran initial réapparaît automatiquement.



Remarque

- N'insérez pas ni ne retirez le support USB lorsque l'écran « Enregistrement... » est affiché. Vous perdrez une partie voire la totalité des données en cours d'enregistrement.

4 Le tableau de fils personnels rappelé s'affiche à l'écran.

Sélection d'une couleur dans le tableau de fils personnels

Vous pouvez sélectionner une couleur de fil parmi les 300 définies dans le tableau de fils personnels.

1 Appuyez sur .

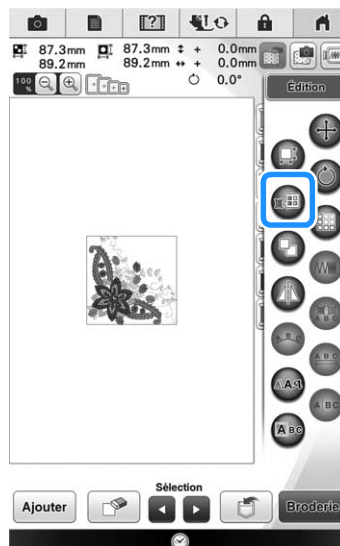

→ L'écran de la palette de couleurs des fils s'affiche.

2 Appuyez sur la touche de couleur de fil que vous souhaitez changer.

- * Appuyez sur   pour afficher la couleur de fil ne figurant pas sur l'écran.

→ L'image de la couleur de fil sélectionnée s'affiche.

3 Appuyez sur .

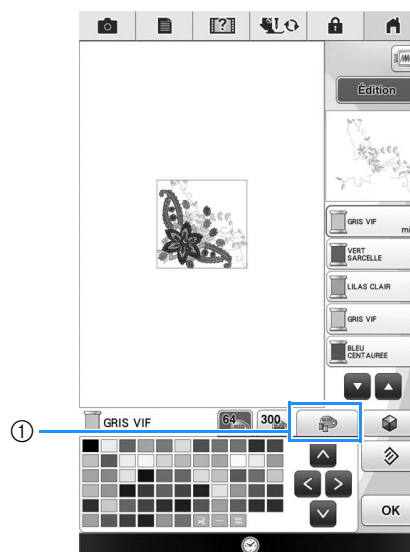

① Touche de modification des fils personnels
→ Le tableau de fils personnels s'affiche.

4 Appuyez sur pour sélectionner une nouvelle couleur dans le tableau de fils personnels.

- * Utilisez et pour faire défiler le tableau de fils personnels.
- * Appuyez sur pour revenir à la couleur initiale.
- * Vous pouvez sélectionner des couleurs dans le tableau de fils personnels en touchant directement l'écran avec le stylet ou votre doigt.

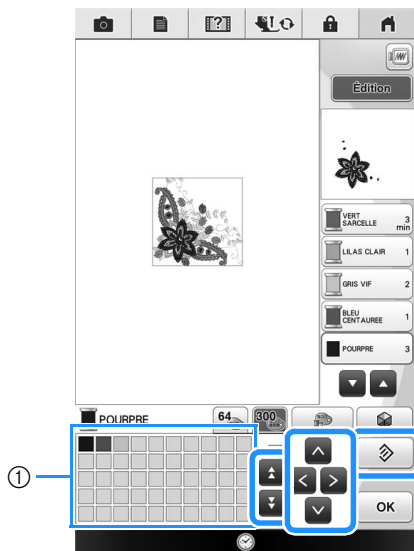

① Tableau de fils personnels
→ L'écran indique les couleurs modifiées.

5 Appuyez sur .

Recherche de nouvelles combinaisons de couleurs à l'aide de la fonction Color Shuffling (Couleurs aléatoires)

Lorsque la fonction Color Shuffling (Couleurs aléatoires) est activée, la machine suggère de nouvelles combinaisons de couleurs pour le motif de broderie sélectionné. Après avoir sélectionné l'effet souhaité parmi les quatre disponibles (« Aléatoire », « Vif », « Dégradé » et « Doux »), les exemples de combinaisons de couleurs de l'effet s'affichent.

1 Appuyez sur .

→ L'écran de la palette de couleurs des fils s'affiche.

2 Appuyez sur .

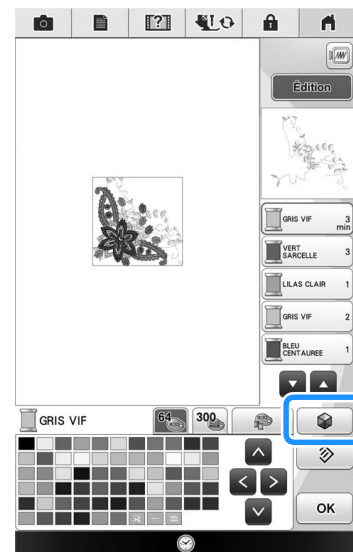

→ L'écran de couleurs aléatoires s'affiche.

Remarque

- Il se peut que cette fonction ne soit pas disponible selon le motif sélectionné (par exemple, un motif de bordure ou un motif qui ne peut pas être inversé). Si l'alarme retentit alors que vous appuyez sur la touche de couleurs aléatoires, sélectionnez un autre motif.

3 Sélectionnez le tableau des couleurs et le nombre de couleurs avec lesquelles vous souhaitez créer le motif.

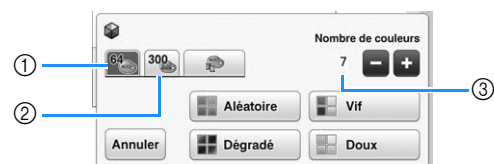

- ① Tableau de fils (64 couleurs)
- ② Tableau de fils personnels (300 couleurs)
- ③ Nombre de couleurs à utiliser.



Remarque

- La sélection du nombre de couleurs souhaité doit correspondre au nombre de changements de fil pour le motif choisi.
- En cas de message d'erreur à cette étape, reportez-vous à la page 395.

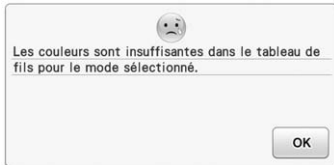

- Si vous n'avez défini aucune couleur dans le tableau de fils personnels, la touche de couleurs aléatoires est grisée. Dans ce cas, utilisez plutôt le tableau de fils (64 couleurs) ou définissez certaines couleurs dans le tableau de fils personnels. Pour plus de détails, reportez-vous à « Création d'un tableau de fils personnels » à la page 237.

4 Sélectionnez l'effet souhaité et le nombre de couleurs à utiliser.

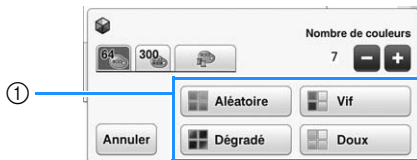

- ① Effets des combinaisons
 → Si vous sélectionnez « Aléatoire » ou « Dégradé », l'écran spécifiant la couleur s'affiche.
 * Si vous sélectionnez « Vif » ou « Doux », passez à l'étape ⑥.

5 Appuyez sur Manuelle et indiquez la couleur de fil à utiliser dans l'effet souhaité.

- * S'il n'est pas nécessaire de spécifier la couleur de fil, appuyez simplement sur Auto.

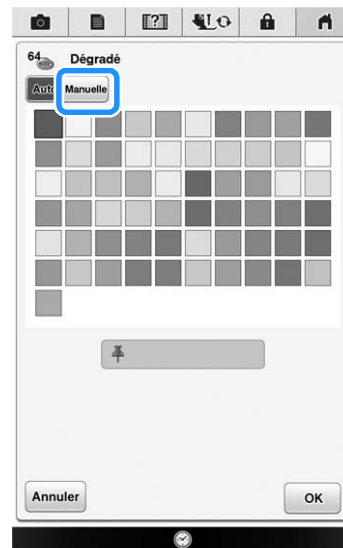

Réglage « Manuelle » pour « Aléatoire »

Vous pouvez sélectionner jusqu'à 6 couleurs pour l'effet « Aléatoire ».

L'effet sera créé à l'aide des couleurs sélectionnées.

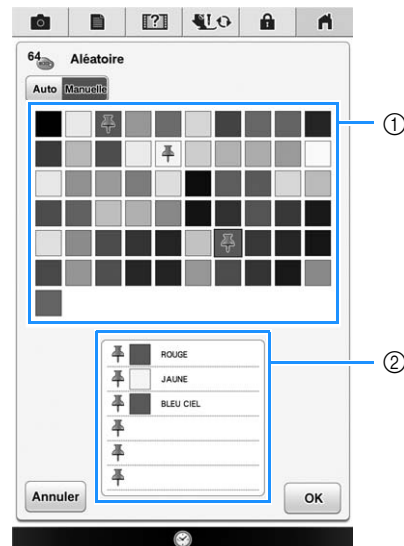

- ① Sélectionnez les couleurs dans la palette.
- ② Les couleurs sélectionnées sont énumérées.

Réglage « Manuelle » pour « Dégradé »

Vous pouvez sélectionner une couleur pour l'effet « Dégradé ».

L'effet sera créé à l'aide de la couleur sélectionnée.

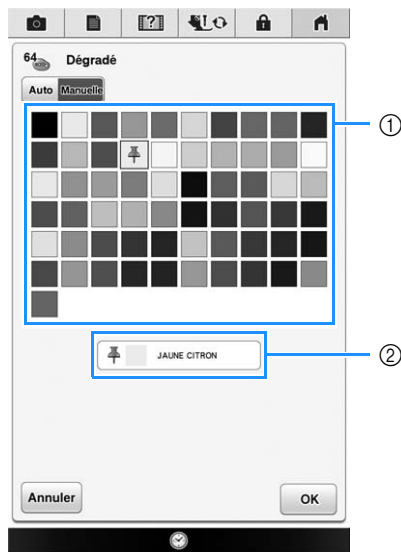

- ① Sélectionnez une couleur dans la palette.
- ② La couleur sélectionnée s'affiche.

6 Appuyez sur **OK**.

7 Sélectionnez la combinaison de couleurs souhaitée parmi les exemples proposés.

- * Appuyez sur **Actualiser** pour afficher les nouvelles combinaisons.

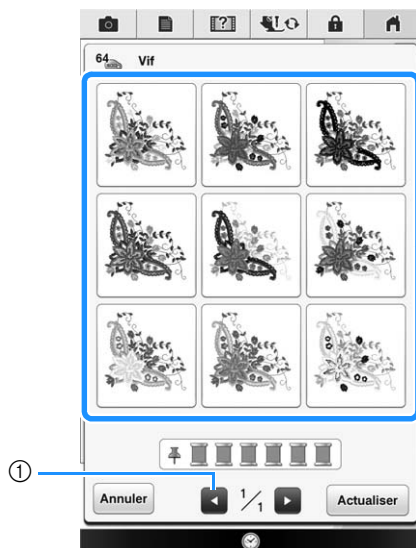

- ① Appuyez sur cette touche pour afficher de nouveau les combinaisons précédentes.

Remarque

- Vous pouvez revoir 10 pages de combinaisons maximum. Après ces 10 pages, la page la plus ancienne est supprimée à chaque fois que vous appuyez sur **Actualiser**.

8 Appuyez sur **Régler**, puis sélectionnez la combinaison de couleurs affichée.

- * Appuyez sur **OK** pour revenir à l'écran précédent.
- * Vous pouvez continuer à choisir des combinaisons de couleurs depuis la page sélectionnée avant d'appuyer sur **Régler**.
- * Appuyez sur **◀** ou **▶** pour afficher les autres combinaisons de couleurs.



→ L'écran de la palette de couleurs des fils s'affiche.

Conception de motifs répétés

■ Couture de motifs répétés

La fonction de bordure vous permet de créer des points à l'aide de motifs répétés. Vous pouvez également régler l'espacement des motifs dans un point du motif répété.

1 Appuyez sur **🗪**.

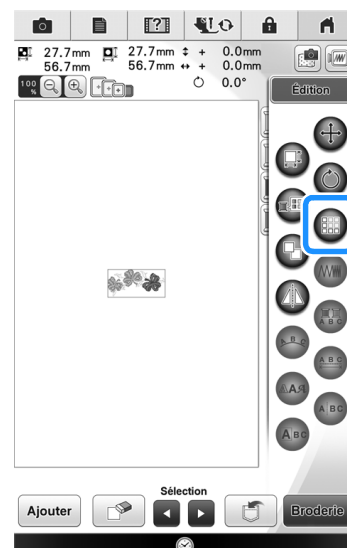

2 Sélectionnez le sens dans lequel le motif sera répété.

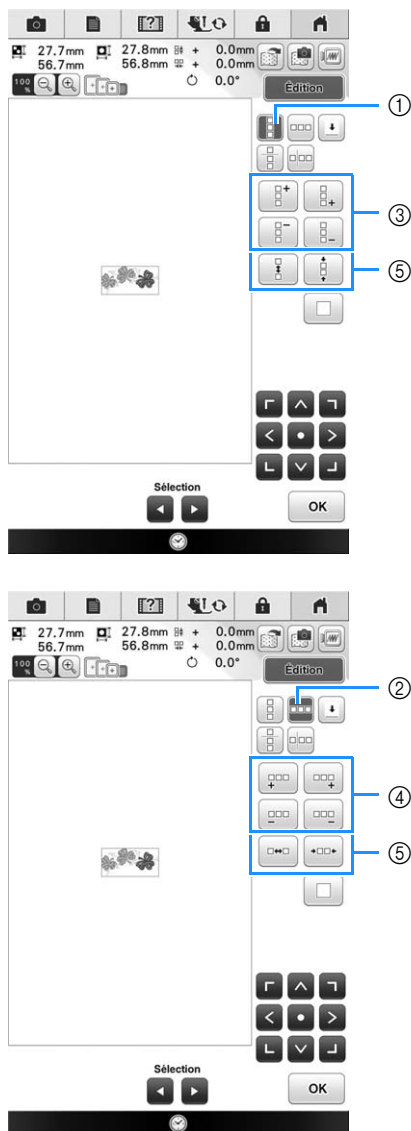

- ① Verticalement
 - ② Horizontalement
 - ③ Touches de répétition et de suppression verticales
 - ④ Touches de répétition et de suppression horizontales
 - ⑤ Touches d'espacement
- L'indicateur du sens du motif sera modifié en fonction du sens sélectionné.

3 Utilisez la touche pour répéter le motif à gauche et la touche pour le répéter à droite.

- * Pour supprimer le motif gauche, appuyez sur .
- * Pour supprimer le motif droit, appuyez sur .

4 Ajustez l'espacement du motif répété.

- * Pour agrandir l'espacement, appuyez sur .
- * Pour réduire l'espacement, appuyez sur .

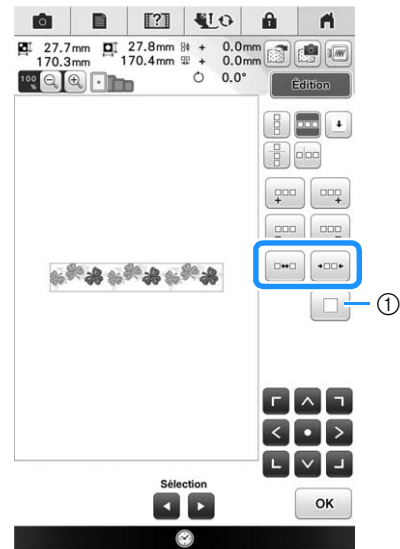

- ① Appuyez sur pour rendre à un motif répété sa forme simple.

Mémo

- Vous ne pouvez régler que l'espacement des motifs inclus dans le cadre rouge.

5 Terminez les motifs répétés en répétant les étapes 2 à 4.

6 Appuyez sur .

Mémo

- Si plusieurs motifs sont créés, ils seront tous regroupés comme un seul motif dans le cadre rouge.

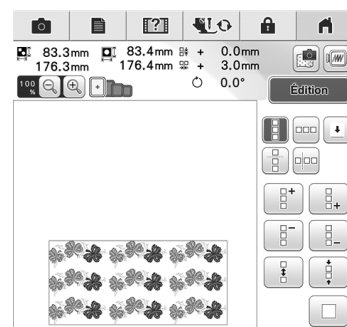



- Si vous modifiez le sens dans lequel le motif sera répété, tous les motifs du cadre rouge seront automatiquement regroupés comme une unité répétitive. Appuyez sur pour rendre à un motif répété sa forme simple. Reportez-vous à la section suivante pour savoir comment répéter un élément d'un motif répété.

■ Répétition d'un élément d'un motif répété

L'utilisation de la fonction de coupure vous permet de sélectionner un élément d'un motif répété et de ne répéter que lui. Cette fonction vous permet de dessiner des motifs répétés complexes.

1 Sélectionnez le sens dans lequel le motif répété sera coupé.

- * Appuyez sur  pour couper horizontalement.
- * Appuyez sur  pour couper verticalement.

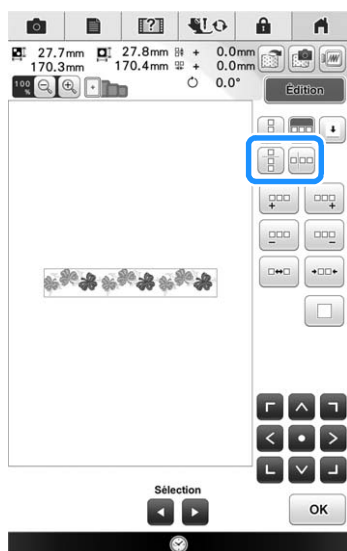

→ L'indicateur du sens du motif sera modifié en fonction du sens sélectionné.

2 Utilisez et pour sélectionner la ligne de coupure.

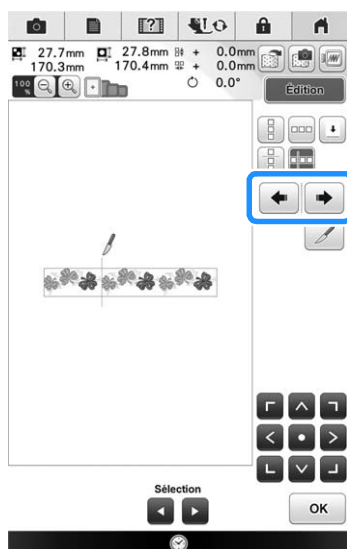

→ La ligne de coupure se déplace.

3 Appuyez sur .

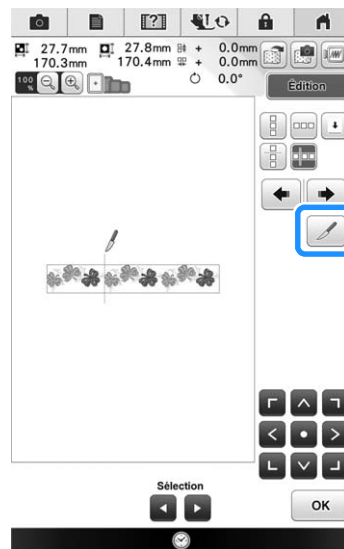

→ Le motif répété est divisé en deux éléments distincts.

4 Appuyez sur .

5 Utilisez et pour sélectionner l'élément à répéter.

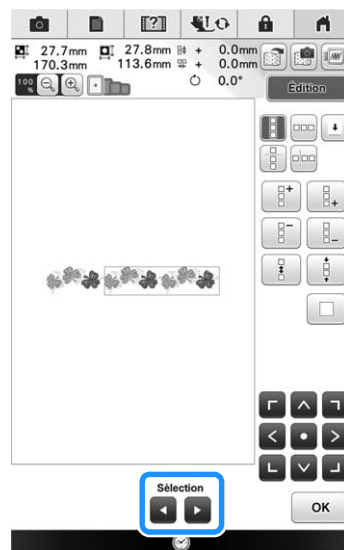

6 Répétez l'élément sélectionné.

7 Appuyez sur .

Remarque

- Une fois le motif répété divisé en éléments distincts, vous ne pouvez plus revenir au motif répété initial.
- Il est possible de modifier chaque élément séparément sur l'écran de modification. Reportez-vous à « Sélection de motifs de broderie combinés » à la page 254.

■ Tri de la couleur pour les motifs répétés

Appuyez sur **Broderie** pour modifier automatiquement l'ordre des couleurs des motifs de bordure combinés, afin de coudre la même couleur sans interruption. Vous pouvez ainsi continuer à coudre sans devoir changer le fil supérieur ou modifier l'ordre de couture manuellement à chaque fois.

Mémo

- Dans les motifs de points combinés contenant plusieurs motifs de bordure ou d'autres motifs combinés avec des motifs de bordure, seul l'ordre de couture des motifs de bordure est modifié.
- Lorsqu'un groupe de plusieurs motifs utilisant des motifs de bordure est répété, l'ordre de couture est modifié de façon à coudre en continu la même couleur sur chaque motif.

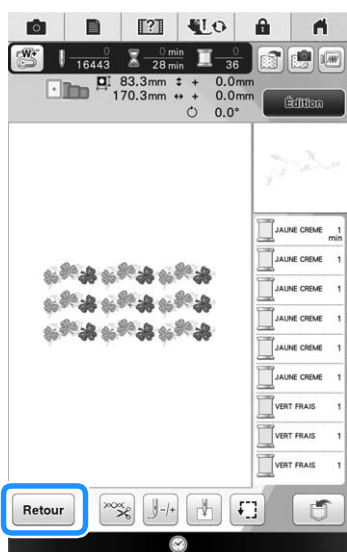
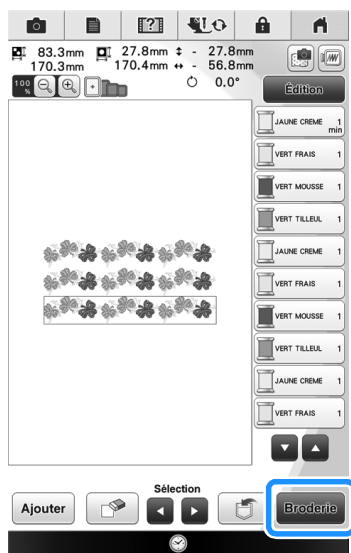

■ Attribution de repères de fils

En cousant des repères de fil, vous pouvez aisément aligner des motifs lors de la couture d'une série. Lorsque la couture sur un motif est terminée, un repère de fil sous la forme d'une flèche est cousu à l'aide du fil final. Lors de la couture d'une série de motifs, utilisez la pointe de cette flèche pour positionner les dessins suivants à coudre.

Mémo

- Lorsque vous répétez la couture de motifs individuels, les repères des fils peuvent être cousus autour du périmètre du motif uniquement.

1 Appuyez sur .



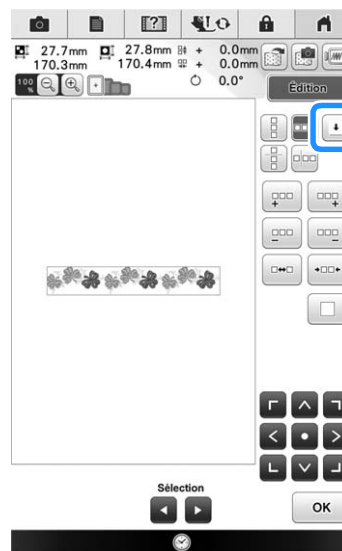

2 Appuyez sur .

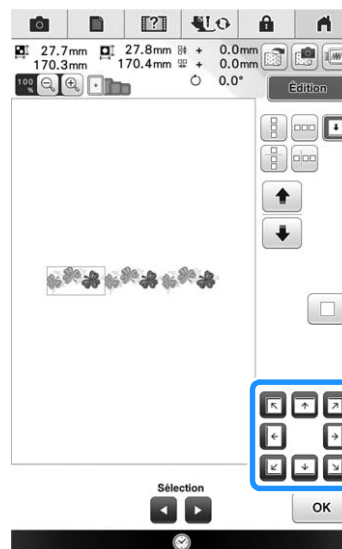

3 Appuyez sur  pour sélectionner le repère de fil à coudre.



Mémo

- En présence de plusieurs éléments, utilisez  et  ou  et  pour sélectionner un motif à attribuer à un repère de fil.

4 Appuyez sur  .

Broderie d'un motif de façon répétée

Après avoir créé le motif répété, placez de nouveau le cadre de broderie et cousez le motif suivant.

Mémo

- Le cadre de broderie de bord en option vous permet de replacer facilement le tissu sans avoir à retirer le cadre de broderie de la machine.

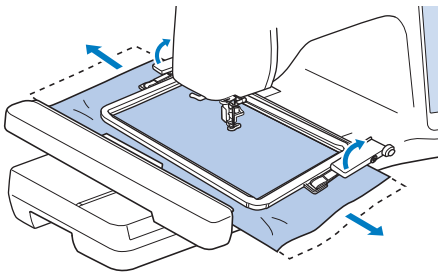

1 Sélectionnez le motif le plus large avec le repère de fil situé au centre du bord du motif.

- * Reportez-vous à la section « Attribution de repères de fils » à la page 246.

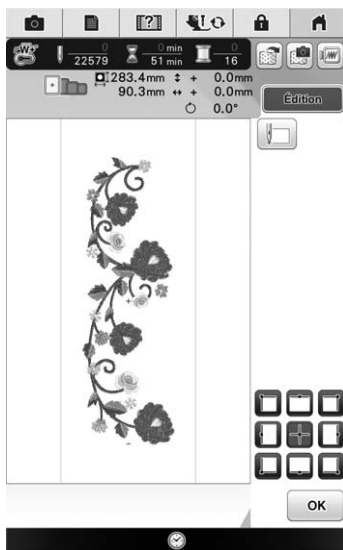

2 Appuyez sur  , puis sur  .

3 Appuyez sur la touche « Marche/Arrêt » pour commencer à broder.

- Une fois la broderie terminée, le repère de fil est cousu avec la dernière couleur de fil.



4 Retirez le cadre de broderie.

5 Remplacez le tissu dans le cadre de broderie.

Remarque

- Ajustez la position du tissu de sorte que la zone de broderie du motif suivant figure dans la zone de broderie de la feuille de broderie.

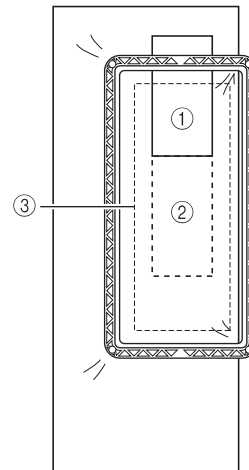

- ① Premier motif brodé
- ② Position du motif suivant à broder
- ③ Zone de broderie de la feuille de broderie

- 6 Fixez le cadre de broderie à la machine, puis appuyez sur .

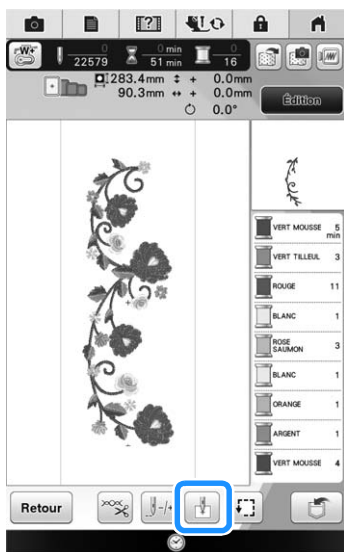

- 7 Touchez  pour définir le point de départ sur le centre du motif.

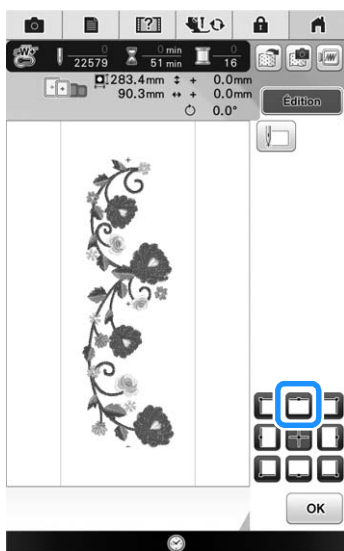

- 8 Appuyez sur .

- 9 Appuyez sur la touche « Releveur du pied-de-biche » pour abaisser le pied-de-biche.

- 10 Appuyez sur .

- 11 Appuyez sur .

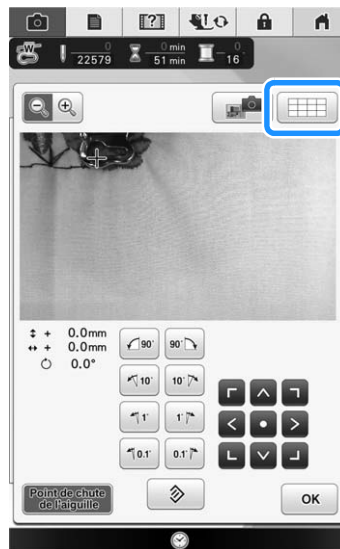

- 12 Appuyez sur les touches de positionnement pour déplacer le cadre de broderie jusqu'à ce que le repère de fil du tissu soit aligné sur le point de départ dans la fenêtre de vue caméra.

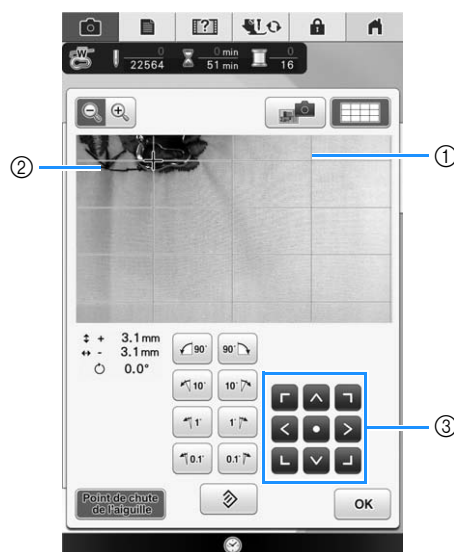

- ① Lignes quadrillées
- ② Repère de fil sur le tissu
- ③ Touches de positionnement

 **Mémo**

- Appuyez sur  pour agrandir la vue caméra. Le fait d'agrandir la vue permet de régler de façon précise le point de chute de l'aiguille en déplaçant le cadre de broderie petit à petit.

13 Si l'emplacement du motif ne peut pas être aligné à l'aide des touches de positionnement, remplacez le tissu puis tentez d'aligner de nouveau la position à l'aide des touches de positionnement.



Remarque

- Vous ne pouvez pas faire pivoter le motif dans la fenêtre de vue caméra lorsque vous brodez le motif répété. Si le motif est pivoté dans la fenêtre de vue caméra, vous ne pouvez pas coudre le motif correctement aligné et ce, même si le repère de fil et le point de départ sont alignés dans la fenêtre de vue caméra.

14 Appuyez sur **OK** pour revenir à l'écran précédent.

15 Retirez le repère de fil.

16 Appuyez sur la touche « Marche/Arrêt » pour commencer à broder.

Duplication d'un motif

1 Appuyez sur

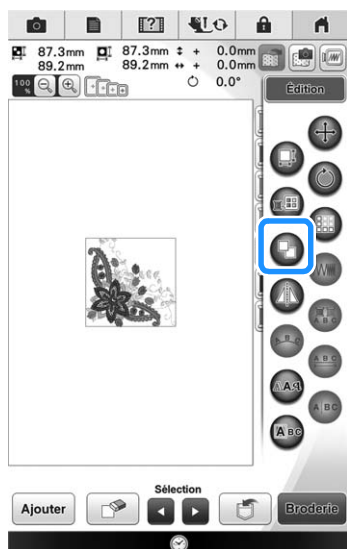

→ La copie est positionnée par-dessus le motif d'origine.

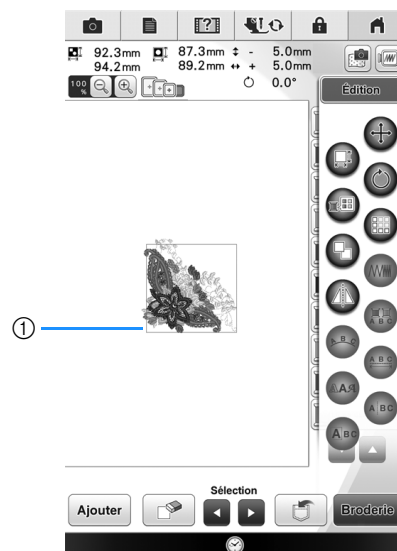

① Motif dupliqué



Remarque

- Si plusieurs motifs sont affichés à l'écran, seul le motif sélectionné au moyen de et est dupliqué.
- Déplacez et modifiez chaque motif dupliqué individuellement.

Après la modification

1 Appuyez sur **Broderie**.

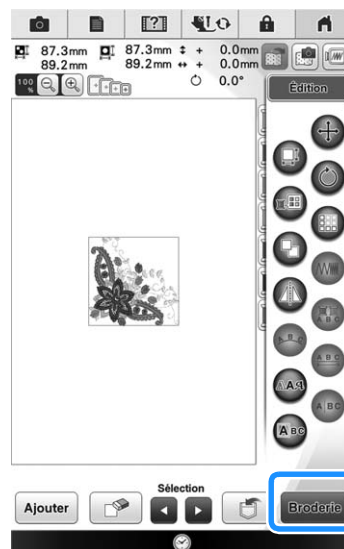

- * Pour combiner le motif avec d'autres motifs, sélectionnez **Ajouter** (reportez-vous à la page 252).
- * Reportez-vous à la page 273 pour de plus amples informations sur la couture des caractères.



Mémo

- Si vous souhaitez revenir à l'écran de modification après avoir appuyé sur **Broderie**, appuyez sur **Retour**.

AFFICHAGE DE L'ÉCRAN DE BRODERIE

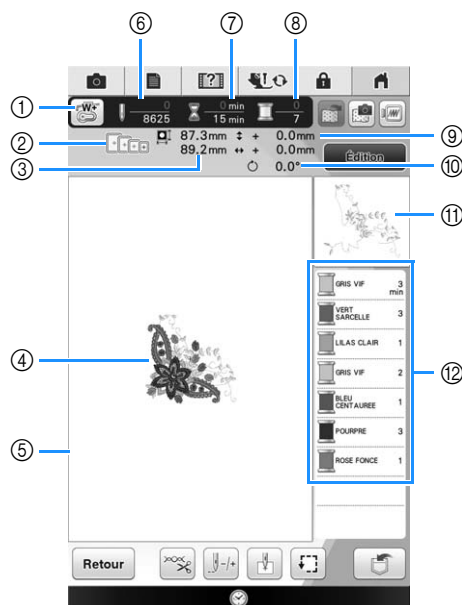

- ① Indique le code du pied-de-biche.
Fixez le pied de broderie « W+ » avec pointeur lumineux ou « W » (en option) pour tous les travaux de broderie. Lorsque le symbole du pied-de-biche s'affiche à l'écran, vous pouvez coudre.
 - ② Affiche les cadres de broderie qui peuvent être utilisés pour le motif sélectionné. Veillez à utiliser le cadre approprié (reportez-vous à la page 257).
 - ③ Indique la taille du motif sélectionné.
 - ④ Affiche un aperçu du motif sélectionné.
 - ⑤ Indique la limite de broderie avec le cadre sélectionné dans l'écran de réglages. (reportez-vous à la page 306)
 - ⑥ Indique le nombre de points du motif sélectionné et le nombre de points déjà cousus.
 - ⑦ Indique le temps nécessaire pour coudre le motif et le temps déjà écoulé (sans tenir compte du temps nécessaire pour le changement et la coupure automatique de fil).
 - ⑧ Indique le nombre de couleurs du motif sélectionné et le numéro de la couleur en cours.
 - ⑨ Indique l'éloignement de la position de couture par rapport au centre (lorsque vous déplacez la position de couture).
 - ⑩ Indique le degré de rotation du motif.
 - ⑪ Indique la partie de la broderie qui sera cousue avec la première couleur de fil.
 - ⑫ Indique l'ordre de changement de la couleur de fil et le temps de broderie pour chaque couleur de fil.
- * Le temps affiché correspond à la durée approximative nécessaire. Le temps de broderie réel peut être plus long que le temps affiché, en fonction du cadre de broderie utilisé. En outre, il n'inclut pas le temps nécessaire au changement de couleurs de fil.



Remarque

- La fonction des touches supplémentaires est expliquée à la page suivante.

■ Fonction des touches

Ces touches vous permettent de déplacer ou de faire pivoter un motif, etc. Appuyez sur  pour afficher la fenêtre de modification.

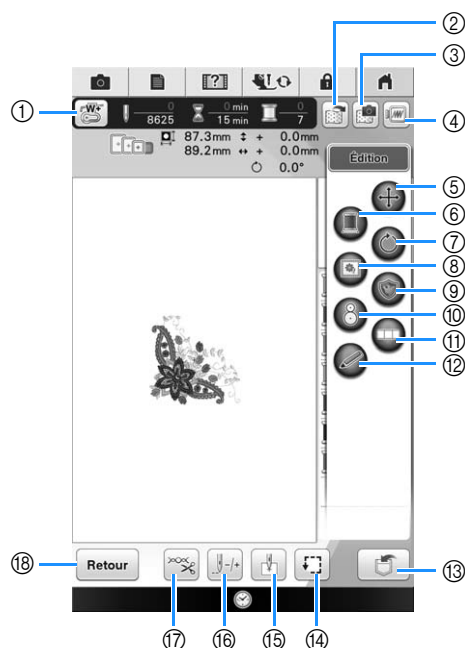

Remarque

- Certaines opérations ou fonctions ne sont pas disponibles pour certains motifs. Si la touche est foncée, vous ne pouvez pas utiliser cette fonction ou exécuter cette opération avec le motif sélectionné.

N°	Affichage	Nom de la touche	Description	Page
①		Touche de vérification du point de chute de l'aiguille	Appuyez sur cette touche pour vérifier le point de chute de l'aiguille à l'aide du pointeur lumineux.	263
②		Touche d'enregistrement de l'image du tissu	Appuyez sur cette touche pour enregistrer l'image du tissu actuellement affichée.	286
③		Touche de numérisation du tissu	Appuyez sur cette touche pour numériser le tissu et aligner le positionnement de la broderie.	246
④		Touche d'image	Appuyez sur cette touche pour afficher un aperçu de l'image cousue.	226
⑤		Touche de déplacement	Appuyez sur cette touche pour afficher la fenêtre de déplacement du motif.	226
⑥		Touche de broderie ininterrompue	Appuyez sur cette touche pour broder le motif sélectionné avec une seule couleur.	286
⑦		Touche de rotation	Appuyez sur cette touche pour faire pivoter le motif. Vous pouvez faire pivoter un motif de 0, 1, 1, 10 ou 90 degrés à la fois.	227
⑧		Touche de faufilage	Appuyez sur cette touche pour ajouter le point faufilage au motif. Vous pouvez définir la distance de faufilage souhaitée.	290
⑨		Touche d'appliqué	Appuyez sur cette touche pour créer une pièce d'appliqué à l'aide du motif sélectionné.	291
⑩		Touche de positionnement de la broderie	Appuyez sur cette touche pour aligner la position de la broderie à l'aide de la caméra intégrée.	266
⑪		Touche de liaison du motif	Appuyez sur cette touche pour commencer à broder des motifs liés. Vous pouvez lier précisément les motifs à l'aide de la caméra intégrée.	321
⑫		Touche de fonction capteur	Appuyez sur cette touche pour utiliser la fonction capteur.	268
⑬		Touche de mise en mémoire	Appuyez sur cette touche pour enregistrer un motif dans la mémoire de la machine, un support USB ou un ordinateur.	313, 314
⑭		Touche d'essai	Appuyez sur cette touche pour vérifier la position du motif. Le motif de broderie se déplace à la position souhaitée pour vous permettre de vérifier que l'espace est suffisant pour coudre le motif.	271
⑮		Touche position de démarrage	Appuyez sur cette touche pour déplacer la position de l'aiguille afin qu'elle corresponde à celle du motif.	307, 308
⑯		Touche avant/arrière	Appuyez sur cette touche pour déplacer l'aiguille vers l'avant ou l'arrière dans le motif. Ceci peut s'avérer utile lorsque le fil se casse pendant la couture ou si vous souhaitez recommencer au début.	281-283
⑰		Touche de coupe/tension	Appuyez sur cette touche pour spécifier la coupure de fil automatique ou la tension du fil. Pour la broderie, ces fonctions sont définies automatiquement.	301-304
⑱		Touche d'entrée	Appuyez sur cette touche pour revenir à l'écran de sélection des types de motifs.	—

COMBINAISON DE MOTIFS

Modification de motifs combinés

Exemple : Combinaison de caractères alphabétiques avec un motif de broderie et modification



1 Appuyez sur  pour sélectionner un motif de broderie.

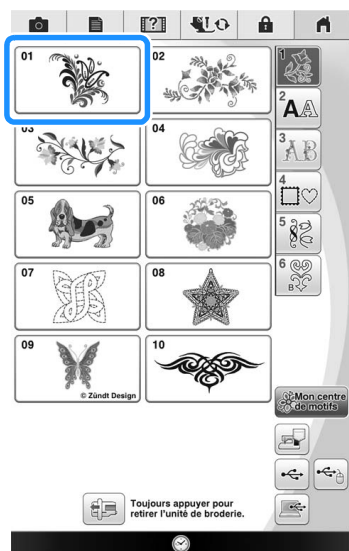

2 Sélectionnez .



3 Appuyez sur **Régler** ou touchez le motif sélectionné.

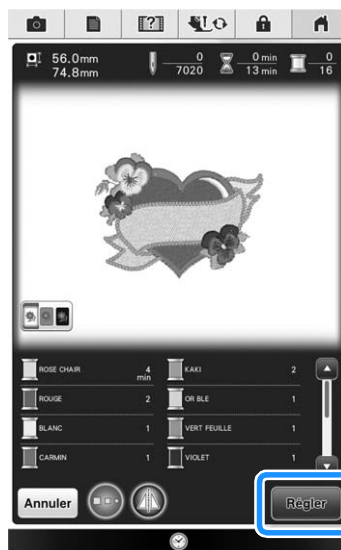

4 Appuyez sur **Ajouter**.

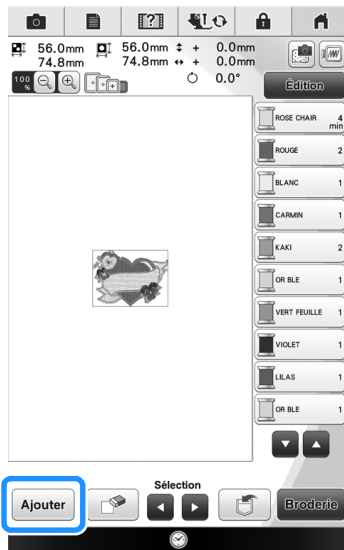

5 Appuyez sur **AA** pour entrer les caractères alphabétiques.

* Appuyez sur **Retour** pour revenir à l'écran précédent.

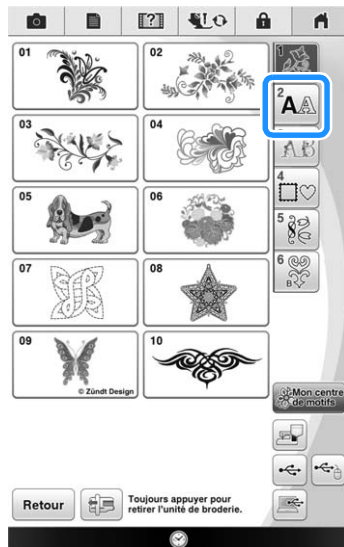

6 Sélectionnez **ABC** et entrez « LOVE ».



→ Les caractères entrés s'affichent au centre de l'affichage.

7 Appuyez sur **Régler**.



8 Appuyez sur **ABC** pour modifier la disposition des caractères. Appuyez sur **OK**.

* Reportez-vous à la page 233 pour de plus amples informations sur la modification de la disposition.

9 Utilisez **← →** pour déplacer les caractères.

* Avec une souris USB, votre doigt ou le stylet, faites glisser les caractères pour les déplacer.

10 Appuyez sur  pour modifier la couleur des caractères.

* Reportez-vous à la page 236 pour de plus amples informations sur la modification de la couleur.

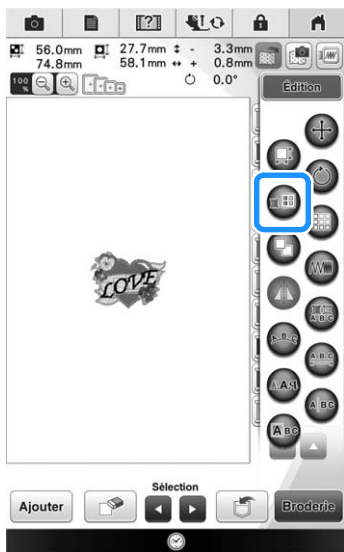

11 Lorsque toutes les opérations de modification sont terminées, appuyez sur .

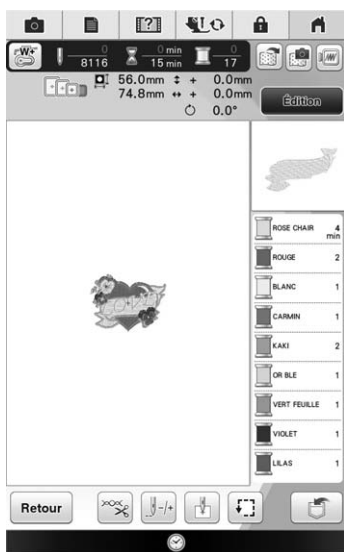

■ Sélection de motifs de broderie combinés

En cas de combinaison de plusieurs motifs, utilisez  pour sélectionner le motif à modifier. Si une souris USB est raccordée, il est possible de sélectionner le motif en cliquant dessus. Déplacez la souris pour positionner le pointeur sur le motif souhaité, puis cliquez avec le bouton gauche de la souris. Vous pouvez également sélectionner des motifs en touchant directement l'écran avec votre doigt ou le stylet.

 **Mémo**

- Utilisez  pour sélectionner les motifs se chevauchant et qu'il n'est pas possible de sélectionner en cliquant dessus ou en touchant l'écran.

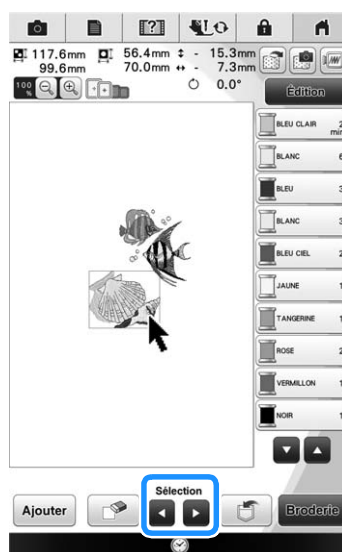
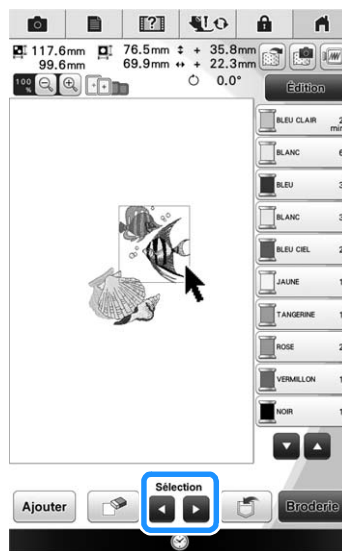

Couture de motifs combinés

Les motifs combinés seront brodés dans leur ordre d'entrée. Dans cet exemple, l'ordre de broderie sera le suivant :



Remarque

- Respectez les sens indiqués à la section « Motifs de broderie » à la page 274.

1 Brodez  en suivant l'ordre des couleurs indiqué à droite de l'écran.

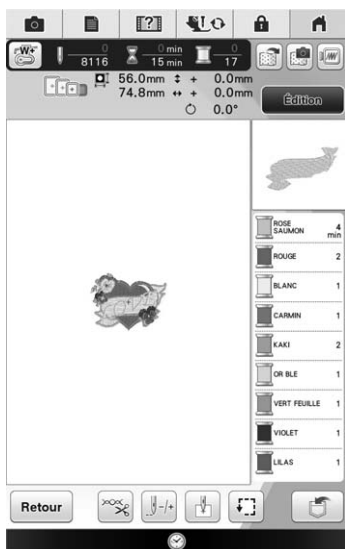

→ Une fois le cœur brodé, le curseur [+] passe à la partie « LOVE » du motif.

2

Brodez

LOVE.

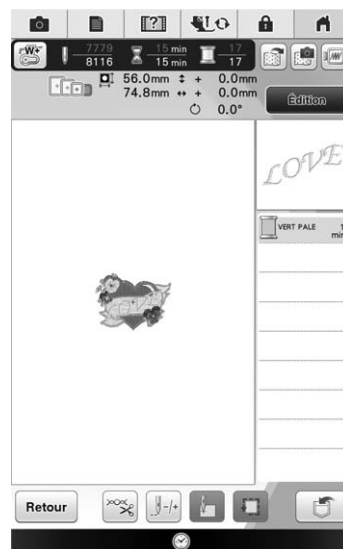

→ Lorsque « LOVE » est brodé, l'écran de broderie réapparaît.

6



Broderie de base

PRÉPARATION DU TISSU

⚠ ATTENTION

- Utilisez des tissus dont l'épaisseur est inférieure à 3 mm (env. 1/8" / pouce). L'utilisation de tissus plus épais que 3 mm (env. 1/8" / pouce) risque de casser l'aiguille.
- Lorsque vous utilisez des tissus au capitonnage plus épais etc., vous pouvez coudre des broderies de meilleure qualité en réglant la hauteur du pied-de-biche dans l'écran de réglages de broderie (voir ci-dessous).
- Si vous cousez sur une serviette en tissu éponge épais, nous vous recommandons de placer un renfort de broderie soluble sur l'endroit de la serviette. Cela permettra d'aplatir les boucles de la serviette et vous obtiendrez une broderie de meilleure qualité.

Remarque

- Appuyez sur , puis sélectionnez la page 7 pour utiliser  et  sur l'affichage « Hauteur du pied de broderie » de l'écran de réglages de broderie. Réglez la hauteur du pied de broderie pour les tissus épais ou bouffants.

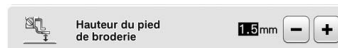

- Pour augmenter l'espace entre le pied-de-biche et la plaque à aiguille, réglez « Hauteur du pied de broderie » sur un chiffre élevé. Le réglage de 1,5 mm est utilisé pour la majorité des broderies.

Application d'un renfort thermocollant (support) sur le tissu

⚠ ATTENTION

- Lorsque vous brodez sur des tissus élastiques, légers, à grosse trame ou sur des tissus susceptibles de provoquer un rétrécissement des motifs, utilisez toujours un renfort de broderie. Sinon, l'aiguille risque de casser et de vous blesser. Si vous n'utilisez pas de renfort de broderie, la finition de votre ouvrage risque de ne pas être satisfaisante.

- 1 Utilisez un morceau de renfort de broderie plus grand que le cadre de broderie.

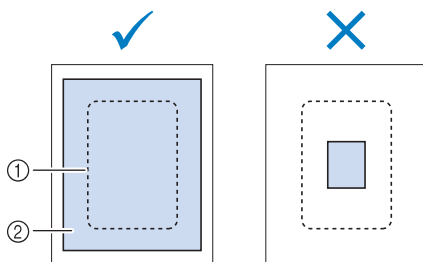

- 1 Taille du cadre de broderie
- 2 Renfort thermocollant (support)

- 2 Repassez le renfort thermocollant sur l'envers du tissu.

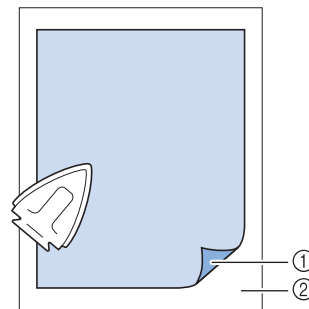



- 1 Côté thermofusible du renfort
- 2 Tissu (envers)

Mémo

- Lorsque vous brodez sur des tissus fins, tels que l'organdi ou la batiste, ou sur des tissus duvetés, tels que les serviettes de bain ou le velours, utilisez un renfort de broderie soluble (vendu séparément) pour des résultats optimaux. Une fois le renfort dissout dans l'eau, la finition de votre ouvrage sera parfaite.

Mise en place du tissu dans le cadre de broderie

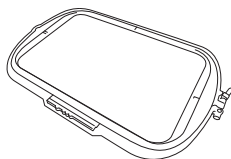
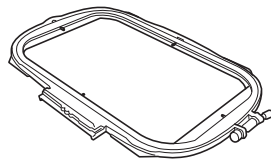
■ Types de cadres de broderie

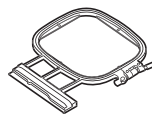
Super grand	Très grand	Grand	Moyen
			
Zone de broderie 36 cm × 24 cm (env. 14" / pouces × 9-1/2" / pouces)	Zone de broderie 30 cm × 20 cm (env. 12" / pouces × 8" / pouces)	Zone de broderie 18 cm × 13 cm (env. 7" / pouces × 5" / pouces)	Zone de broderie 10 cm × 10 cm (env. 4" / pouces × 4" / pouces)
À utiliser pour broder des motifs supérieurs à 30 cm × 20 cm (env. 12" / pouces × 8" / pouces).	À utiliser pour broder des caractères ou des motifs reliés ou combinés, ou de grands motifs.	À utiliser pour broder des motifs compris entre 10 cm × 10 cm (env. 4" / pouces × 4" / pouces) et 18 cm × 13 cm (env. 7" / pouces × 5" / pouces).	À utiliser pour broder des motifs inférieurs à 10 cm × 10 cm (env. 4" / pouces × 4" / pouces).

Il est possible d'utiliser d'autres cadres de broderie en option. Si vous sélectionnez un cadre non affiché à l'écran, vérifiez toujours la taille du champ de broderie du cadre en option. Vérifiez la compatibilité du cadre auprès de votre revendeur Brother agréé.

Sélectionnez un cadre qui correspond à la taille du motif. Les options de cadres inclus sont affichées sur l'écran à cristaux liquides.

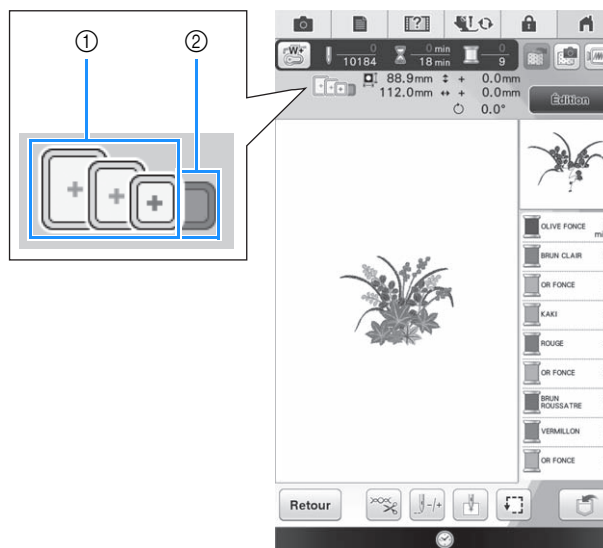

- ① Mis en surbrillance : peut être utilisé
- ② Grisé : ne peut pas être utilisé

ATTENTION

- Si vous utilisez un cadre trop petit, le pied-de-biche risque de heurter le cadre pendant la couture et vous pourriez vous blesser.

Mise en place du tissu



Remarque

- Si le tissu n'est pas bien maintenu dans le cadre de broderie, le motif ne sera pas bien brodé. Placez le tissu sur une surface plane et tendez-le bien dans le cadre. Pour mettre le tissu en place correctement, effectuez les opérations suivantes.

- 1** Soulevez et dévissez la vis de réglage du cadre de broderie et retirez le cadre intérieur.

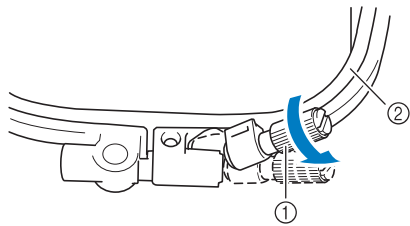

- ① Vis de réglage du cadre
- ② Cadre intérieur

- 2** Placez le tissu sur le dessus du cadre extérieur, l'endroit vers le haut.

Réinsérez le cadre intérieur en veillant à bien aligner son repère \triangle sur celui ∇ du cadre extérieur.

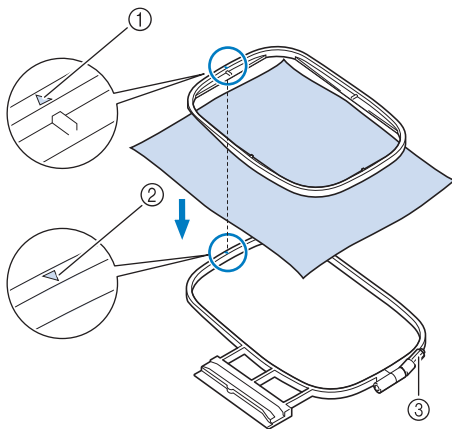

- ① Repère \triangle du cadre intérieur
- ② Repère ∇ du cadre extérieur
- ③ Vis de réglage du cadre

- 3** Serrez doucement la vis de réglage du cadre et tendez bien le tissu en tirant sur les bords et sur les coins. Ne desserrez pas la vis.

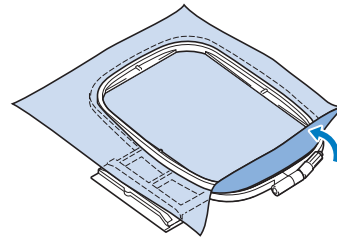

- 4** Tendez doucement le tissu, puis serrez la vis de réglage du cadre afin d'éviter que le tissu se détende après l'avoir tendu.

- * Après avoir étiré le tissu, vérifiez qu'il est bien tendu.

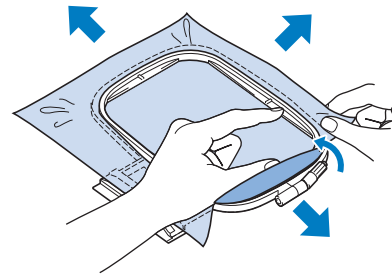

- * Avant de commencer à broder, assurez-vous que le cadre intérieur et le cadre extérieur soient au même niveau.

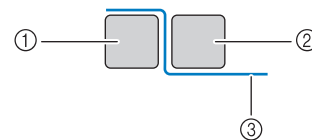

- ① Cadre extérieur
- ② Cadre intérieur
- ③ Tissu



Mémo

- Tendez le tissu en tirant sur les quatre coins et les quatre côtés. Tout en étirant le tissu, serrez la vis de réglage du cadre.

- 5** Remplacez la vis de réglage du cadre dans sa position initiale.

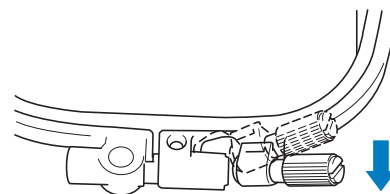

Mémo

- Vous pouvez utiliser le tournevis à têtes multiples inclus sur la position « 3 » pour serrer ou desserrer la vis de réglage du cadre.

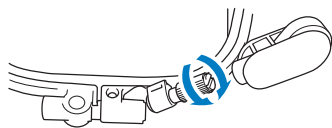

■ Utilisation du gabarit

Si vous souhaitez broder le motif à un endroit particulier, utilisez une feuille de broderie avec le cadre.

- À l'aide d'une craie, marquez la zone que vous souhaitez broder sur le tissu.

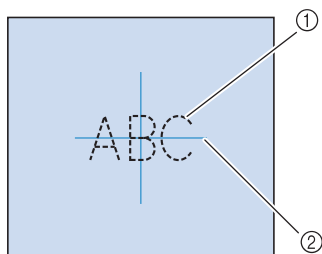

- Motif de broderie
- Repère

- Placez la feuille de broderie sur le cadre intérieur. Alignez les lignes directrices du gabarit avec les repères tracés sur le tissu.

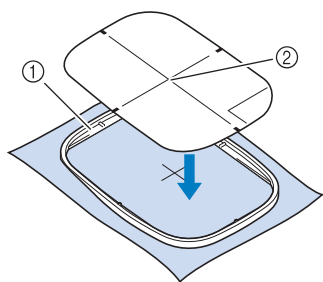

- Cadre intérieur
- Ligne de guidage

- Étirez doucement le tissu afin qu'il ne reste aucun pli et insérez le cadre intérieur dans le cadre extérieur.

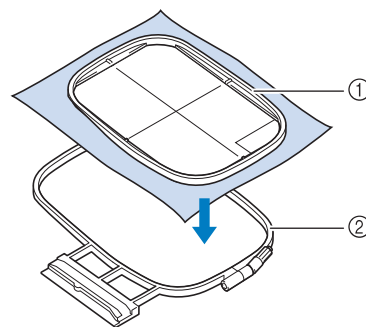

- Cadre intérieur
- Cadre extérieur

- Retirez la feuille de broderie.

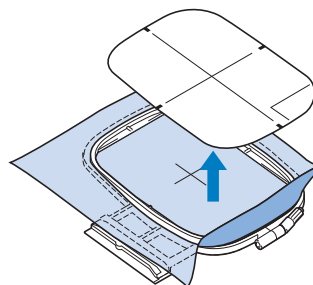

Broderie de petites pièces de tissu ou de bords

Utilisez un renfort de broderie pour fournir un support supplémentaire. Après la broderie, retirez soigneusement le renfort. Fixez le renfort comme indiqué dans les exemples suivants. Nous recommandons l'utilisation d'un renfort spécial pour broderie.

■ Broderie de petites pièces de tissu

Pulvérisez un produit adhésif provisoire pour coller la petite pièce de tissu sur la grande dans le cadre. Si vous ne souhaitez pas pulvériser de produit adhésif provisoire, fixez le renfort avec un point de faufilage.

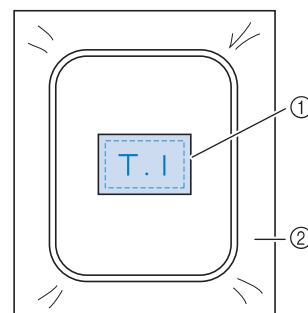

- Tissu
- Renfort

■ Broderie de bords ou de coins

Pulvérisez un produit adhésif provisoire pour coller la petite pièce de tissu sur la grande dans le cadre. Si vous ne souhaitez pas pulvériser de produit adhésif provisoire, fixez le renfort avec un point de faufilage.

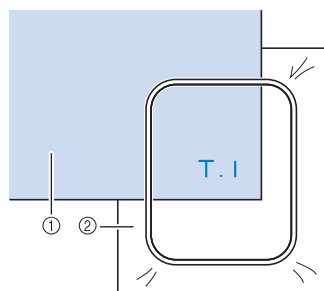

- ① Tissu
- ② Renfort

■ Broderie de rubans ou de bande

Fixez le ruban avec un autocollant double face ou un produit adhésif temporaire.

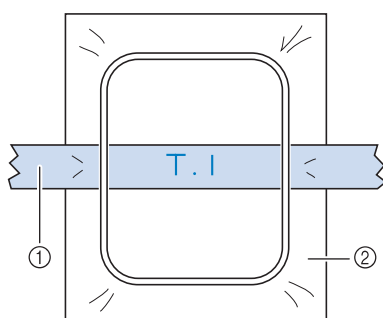

- ① Ruban ou bande
- ② Renfort

FIXATION DU CADRE DE BRODERIE



Remarque

- Bobinez et installez la canette avant de fixer le cadre de broderie.

1 Appuyez sur la touche « Releveur du pied-de-biche » pour relever le pied-de-biche.

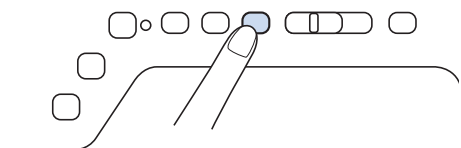

2 Alignez le guide du cadre de broderie sur le côté droit du support du cadre de broderie.

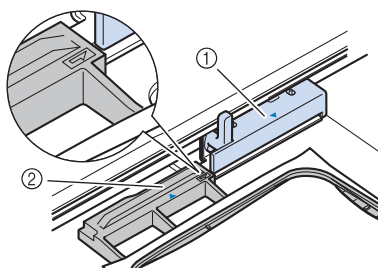

- ① Support du cadre de broderie
- ② Guide du cadre de broderie

3 Faites glisser le cadre de broderie sur le support, en veillant à aligner le repère \triangle du cadre de broderie sur celui du support ∇ .

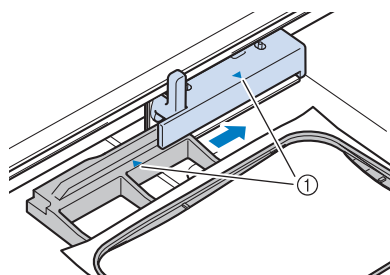

- ① Repère fléché

4 Abaissez le levier de sécurité du cadre au même niveau que le cadre pour fixer le cadre de broderie sur son support.

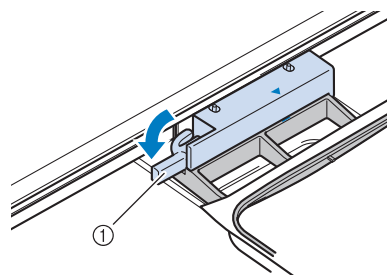

- ① Levier de sécurité du cadre

ATTENTION

- Si le levier de sécurité du cadre n'est pas abaissé, le message suivant s'affiche. Vous ne pouvez pas commencer la couture tant que le levier de sécurité du cadre n'est pas abaissé.



Retrait du cadre de broderie

1 Relevez le levier de sécurité du cadre.

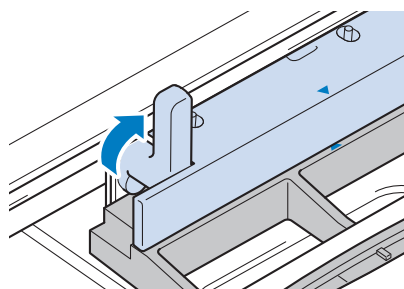

2 Tirez le cadre de broderie vers vous.

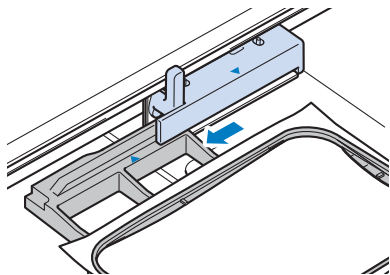

CONFIRMATION DE L'EMPLACEMENT DU MOTIF

Le motif est généralement positionné au centre du cadre de broderie. S'il s'avère nécessaire de repositionner le motif pour un meilleur positionnement sur le vêtement, vous pouvez vérifier la disposition avant de broder.

Vérification du point de chute de l'aiguille à l'aide du pied de broderie « W+ » avec pointeur lumineux

Grâce au pied de broderie « W+ » avec pointeur lumineux, vous pouvez vérifier le point de chute de l'aiguille avant de broder.

1 Appuyez sur sur l'écran de broderie.

→ Le pointeur lumineux indique le point de chute de l'aiguille.

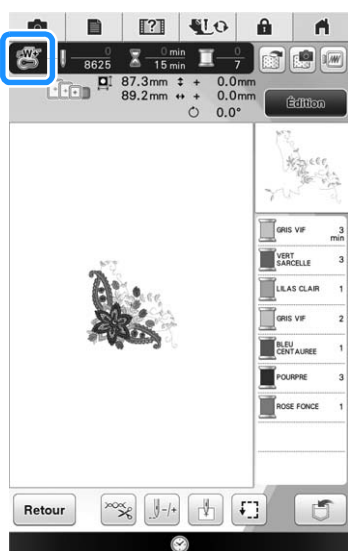

Mémo

- Lorsque le pointeur lumineux est activé, la hauteur du pied-de-biche s'ajuste automatiquement à l'épaisseur du tissu.
- Si  n'est pas affiché, vous ne pouvez pas utiliser le pointeur lumineux.

* Le pointeur lumineux est automatiquement désactivé lorsque vous abaissez le pied-de-biche ou revenez à la page précédente.

Remarque

- Pour les tissus encombrants, le positionnement peut ne pas être précis en raison des différentes épaisseurs des tissus.
- L'épaisseur d'un tissu dont la surface est très inégale, comme pour le quilting (courtepointe), risque de ne pas être correctement mesurée. Dans ce cas, ne vous servez de l'indication du pointeur que comme référence.

■ Réglage du pointeur lumineux

Réglez le pointeur lumineux s'il indique un point de chute de l'aiguille différent du point réel. Avant de régler le pointeur lumineux, indiquez le point de chute réel de l'aiguille sur le tissu à broder, puis placez le tissu dans le cadre de broderie et fixez ce dernier.



Remarque

- Par défaut, la touche mentionnée dans les procédures suivantes apparaît en gris clair et n'est pas disponible. Pour activer cette touche pour la spécification des réglages, fixez le pied de broderie « W+ » à la machine. La touche est activée une fois que le pied de broderie est branché.

1 Appuyez sur .

→ L'écran de réglages apparaît.

2 Affichez la page 8 de l'écran de réglages de broderie.



3 Appuyez sur .

→ L'écran de réglages du pied de broderie « W+ » avec pointeur lumineux s'affiche.

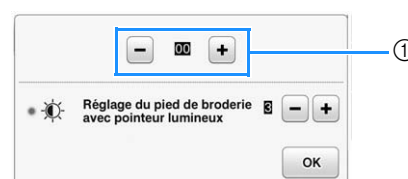

① Réglage du pointeur lumineux



Remarque

- Le réglage spécifié est mémorisé dans la machine. Cette opération est utile pour le positionnement au cours d'une broderie continue.
- Pour une utilisation normale, redéfinissez le réglage sur « 00 ».

- À l'aide des touches **-** ou **+**, réglez le pointeur lumineux de sorte qu'il indique le point de chute réel de l'aiguille.
- Appuyez deux fois sur **OK** pour revenir à l'écran initial.

Réglage de la luminosité du pointeur lumineux

- Suivez les étapes 1 à 4 pour afficher l'écran de réglages du pied de broderie avec pointeur lumineux.
- Utilisez **-** ou **+** pour régler la luminosité du pointeur lumineux.

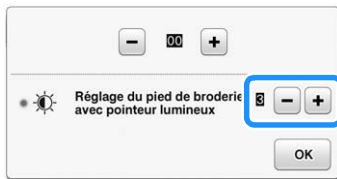

- Appuyez deux fois sur **OK** pour revenir à l'écran initial.

Alignement du positionnement de broderie à l'aide de la caméra intégrée

La caméra intégrée de cette machine permet d'aligner facilement le positionnement de broderie. Cela s'avère utile pour les motifs devant être brodés dans une position particulière, comme présenté ci-dessous.



- Utilisez une craie pour tracer une croix à l'emplacement de broderie souhaité.

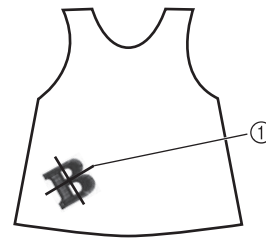

- Repère à la craie
 - * Affichez les lignes quadrillées ou en croix dans la zone d'affichage du motif pour vérifier l'orientation du motif. (Veuillez vous reporter à la section « Modification de l'affichage du cadre de broderie » à la page 306.)

- Placez le tissu dans le cadre.

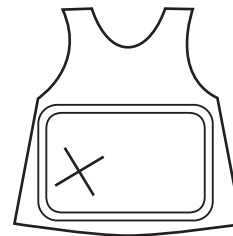

Remarque

- Lorsque vous cadrez le tissu dans le cadre de broderie, assurez-vous que le motif de broderie convient à la zone de broderie du cadre utilisé.

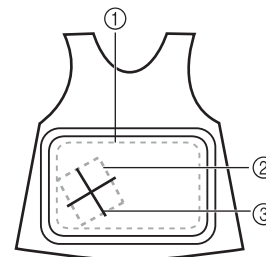

- Zone de broderie
- Taille du motif de broderie
- Repère à la craie

- Sélectionnez le motif sur votre machine à coudre et appuyez sur **Broderie**.

- 4 Appuyez sur  sur l'écran de broderie.

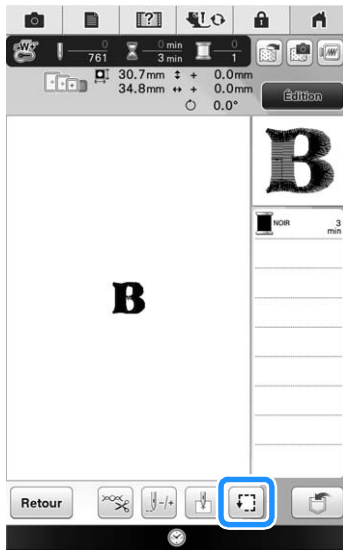

- 5 Appuyez sur  pour définir le point de départ sur le centre du motif.

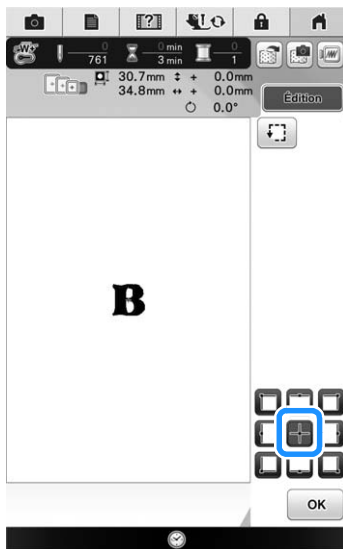

- 6 Appuyez sur .

- 7 Appuyez sur la touche « Releveur du pied-de-biche » pour abaisser le pied-de-biche.

- 8 Appuyez sur .

- 9 Appuyez sur les touches de positionnement pour déplacer le cadre de broderie jusqu'à ce que la croix tracée à la craie soit affichée dans la fenêtre de vue caméra.

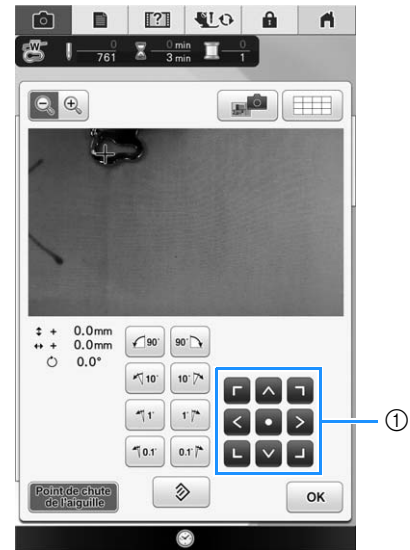

- ① Touches de positionnement

- 10 Appuyez sur  pour afficher les lignes quadrillées.

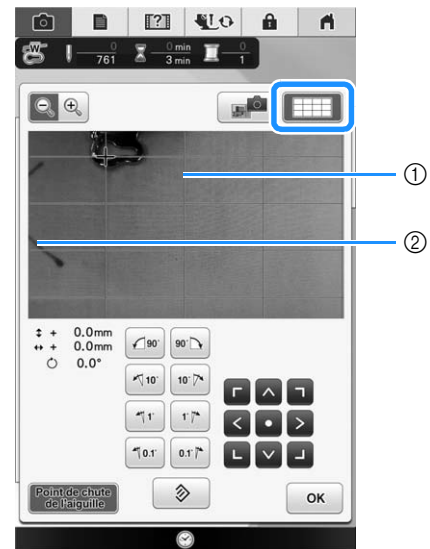

- ① Lignes quadrillées
② Repère à la craie tracé sur le tissu

Mémo

- Appuyez sur  pour agrandir la vue caméra. Le fait d'agrandir la vue permet de régler de façon précise le centre du motif en déplaçant le cadre de broderie petit à petit.

- 11** Ajustez l'orientation du motif en appuyant sur les touches d'orientation jusqu'à ce que les lignes quadrillées soient parallèles au repère à la craie tracé sur le tissu. (Veuillez vous reporter à la section « Rotation du motif » à la page 227.)

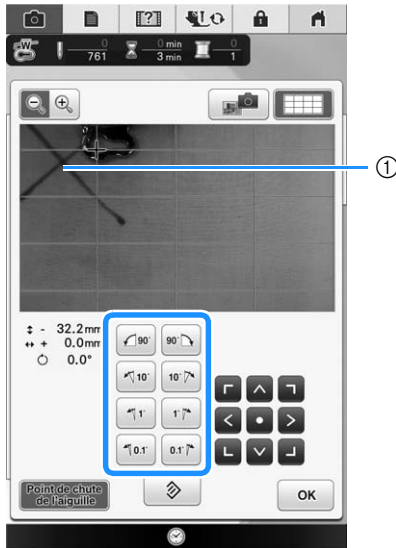

① Centre du motif

- 12** Appuyez sur les touches de positionnement pour déplacer le cadre de broderie jusqu'à ce que le centre du motif dans la fenêtre de vue caméra soit aligné avec le repère à la craie tracé sur le tissu.

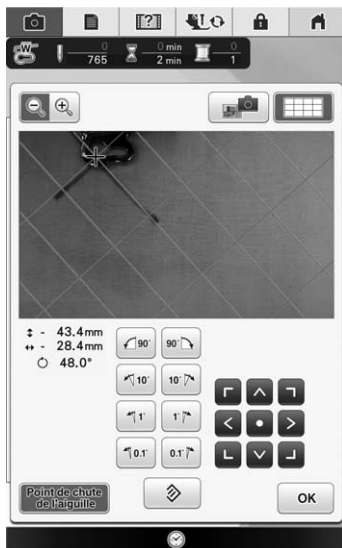

- 13** Appuyez sur **OK** pour revenir à l'écran précédent.

- 14** Appuyez sur la touche « Marche/Arrêt » pour commencer à broder.

* Reportez-vous à « Motifs de broderie » à la page 274.

Utilisation de la caméra intégrée pour aligner le positionnement de la broderie

Pour aligner le positionnement de la broderie en toute simplicité, utilisez la caméra intégrée de la machine, ainsi que la vignette de positionnement de la broderie fournie.

- 1** Fixez la vignette de positionnement de la broderie sur l'emplacement auquel le tissu doit être brodé. Placez la vignette de positionnement de la broderie de sorte que le centre du cercle le plus grand corresponde au centre ou au bord du motif de broderie.

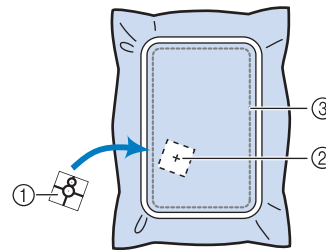

- ① Vignette de positionnement de broderie
- ② Centre ou bord du motif de broderie
- ③ Zone de broderie

Remarque

- Lorsque vous placez le tissu dans le cadre de broderie, vérifiez que le motif de broderie convient à la zone de broderie du cadre utilisé.

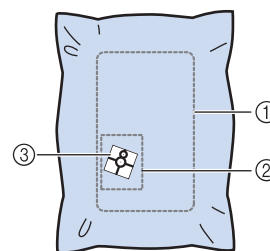

- ① Zone de broderie
- ② Motif de broderie
- ③ Vignette de positionnement de broderie

- Selon le type de tissu utilisé, il est possible qu'une partie de la vignette de positionnement de broderie reste attachée lorsque la vignette est retirée. Avant l'utilisation de la vignette de positionnement de broderie, vérifiez sur une chute du tissu à utiliser qu'elle peut être retirée correctement.

- 2 Appuyez sur **Édition** pour afficher la fenêtre de modification, puis appuyez sur .

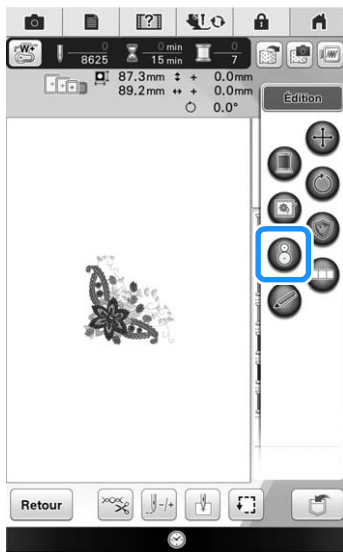

- 3 Le message suivant s'affiche. Appuyez sur **OK**.

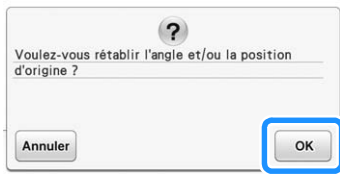

→ La broderie reprend sa position d'origine, même si vous l'avez modifiée auparavant.

- 4 Sélectionnez la position que vous souhaitez définir comme point de référence.



* Sélectionnez  si vous souhaitez broder en vous référant à la vignette de positionnement de la broderie au centre du motif.

- 5 Appuyez sur **Num.**.

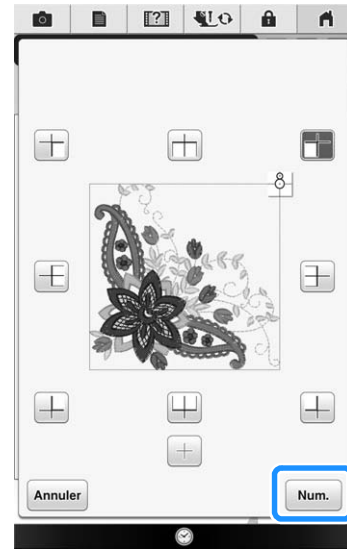

Remarque

- Fixez le pied de broderie « W+ » avec pointeur lumineux avant d'appuyer sur **Num.**. Le pied de broderie « W+ » se baisse et vérifie l'épaisseur du tissu, afin d'aider la caméra intégrée à reconnaître la vignette de positionnement de la broderie.

- 6 Le message suivant s'affiche. Appuyez sur **OK**.



→ La caméra intégrée recherche automatiquement la vignette de positionnement de la broderie, puis le chariot se déplace de sorte que le point de référence sélectionné du motif de broderie soit aligné sur la vignette de positionnement de la broderie. La luminosité de l'éclairage de la machine diminue lorsque la caméra intégrée recherche la vignette de positionnement de la broderie.

Remarque

- Si le message d'avertissement suivant s'affiche, appuyez sur **OK** et repositionnez la vignette de positionnement de la broderie de sorte que le motif figure dans la zone de broderie, puis appuyez à nouveau sur **Num.**.

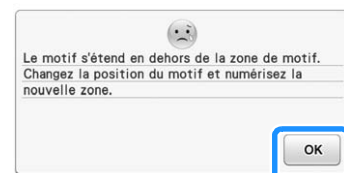

7 Un message de rappel s'affiche. Retirez la vignette de positionnement de la broderie du tissu, puis appuyez sur **OK**.

* Pour supprimer plus aisément la vignette de positionnement de la broderie, appuyez sur  de sorte que le cadre de broderie se déplace légèrement vers l'avant et ne se trouve plus en dessous de l'aiguille. Une fois la vignette de positionnement de la broderie supprimée, appuyez sur **OK**.

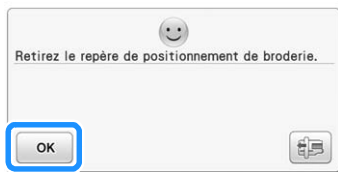
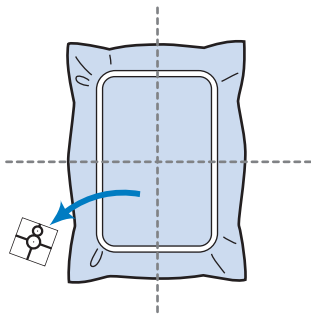

8 Appuyez sur la touche « Marche/Arrêt » pour commencer à broder.

* Reportez-vous à « Motifs de broderie » à la page 274.



Remarque

• Une fois que les vignettes de positionnement de la broderie fournies ont été utilisées, vous pouvez avoir recours à des vignettes en option. Pour de plus amples détails, reportez-vous à la section « Options » à la page 22.

Spécification du positionnement de la broderie à l'aide du stylet



Le stylet vous permet de régler le positionnement de la broderie à l'emplacement souhaité.



Remarque

• Si le message « Le chariot de l'unité de broderie va se déplacer. Éloignez vos mains, etc. du chariot. » apparaît pendant l'utilisation de la machine, veuillez à respecter les consignes de sécurité, puis appuyez sur **OK**.

1 Appuyez sur **Édition**, puis sur .

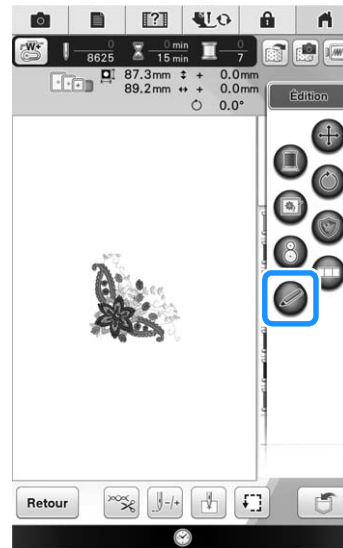

2 Appuyez sur **OK**.

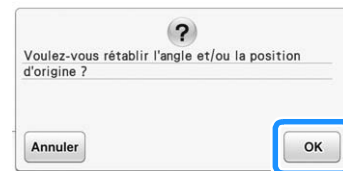

→ L'écran de sélection du positionnement de la broderie s'affiche.

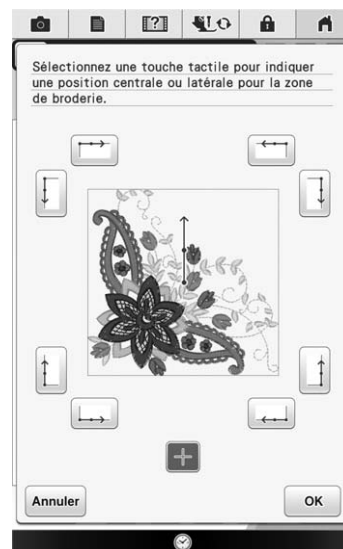

3 Sélectionnez le point de référence pour le positionnement du motif de broderie.

* Pour aligner le bord de la broderie sur un motif ou sur un repère indiqué sur le tissu, sélectionnez le bord du motif. Si le centre du motif à broder est déterminé, sélectionnez la position centrale.

■ Sélection du positionnement de la broderie via le bord du motif

- 1 Avec les touches de l'écran, sélectionnez le bord que vous souhaitez comme référence pour le positionnement.

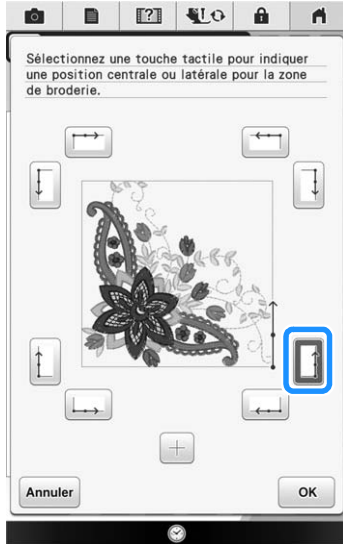

- 2 Appuyez sur **OK**.

- 3 À l'aide du stylet, touchez le point sur le tissu correspondant au coin ❶ sur l'écran.

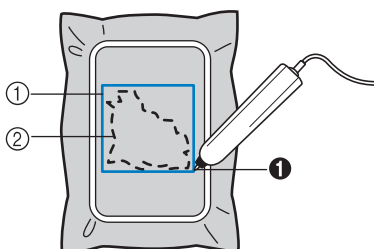
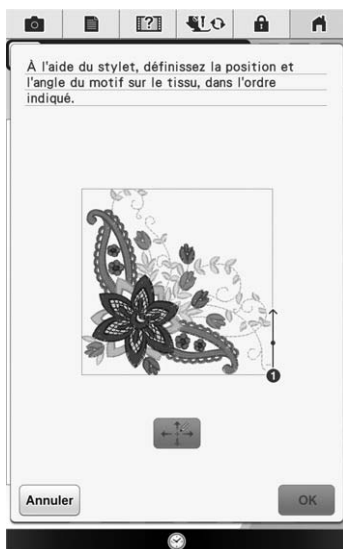

- ❶ Carré du bord du motif
- ❷ Emplacement du motif

- 4 À l'aide du stylet, touchez le point sur le tissu correspondant au coin ❷ sur l'écran.

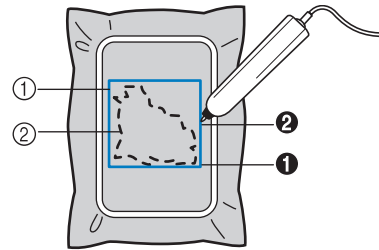
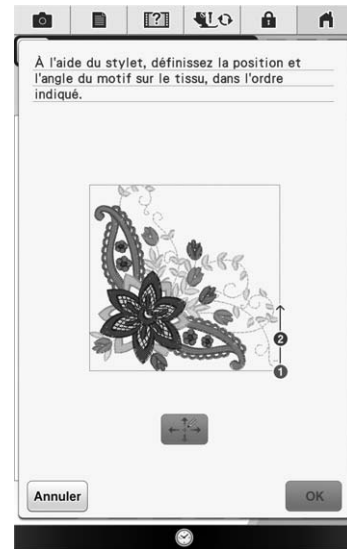

- ❶ Carré du bord du motif
- ❷ Emplacement du motif

- 5 Appuyez sur **↔** pour régler les positions.

→ S'il n'est pas nécessaire de régler les positions, passez à l'étape ❸.

- 6** Appuyez sur  pour déplacer le pointeur lumineux sur le tissu afin de régler la première position.

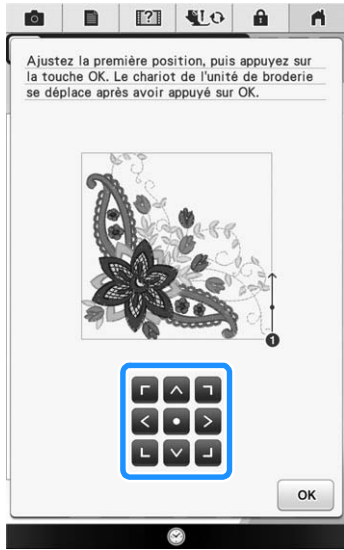

- 7** Appuyez sur  pour appliquer le réglage.

- 8** Appuyez sur  pour déplacer le pointeur lumineux sur le tissu afin de régler la deuxième position.

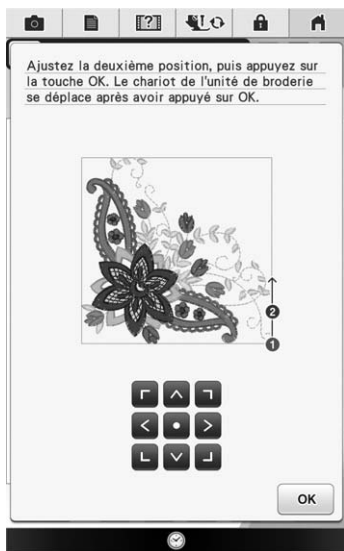

- 9** Appuyez sur  pour appliquer le réglage.

- 10** L'aperçu sur l'écran est mis à jour en fonction du positionnement de la broderie spécifié.

- 11** Appuyez sur la touche « Marche/Arrêt » pour commencer à broder.

■ Sélection du positionnement de la broderie via le centre du motif

- 1** Appuyez sur  sur l'écran suivant.

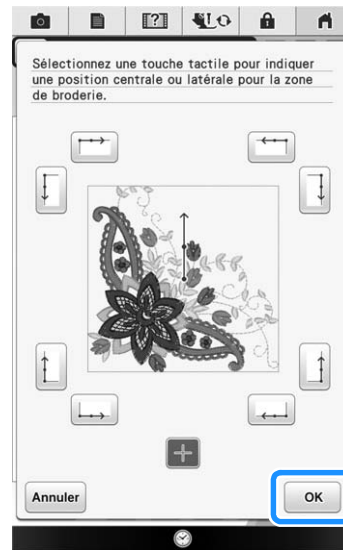

- 2** À l'aide du stylet, touchez 2 points sur le tissu correspondant aux numéros situés au centre du motif de broderie.

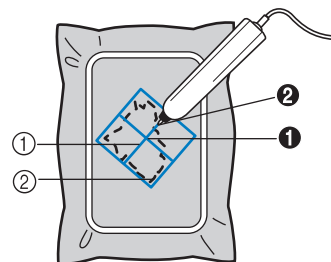
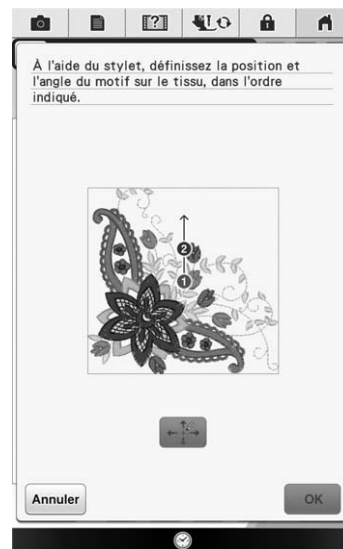

- ① Ligne centrale du motif
 ② Emplacement du motif
 → Le numéro du point spécifié devient rouge.

3 Appuyez sur  pour régler les positions.

→ S'il n'est pas nécessaire de régler les positions, passez à l'étape **7**.

4 Appuyez sur  pour déplacer le pointeur lumineux sur le tissu afin de régler la première position.

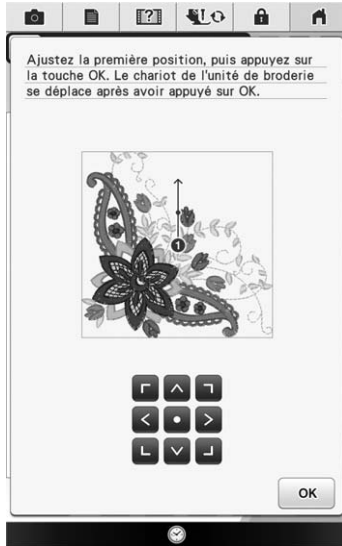

5 Appuyez sur  pour appliquer le réglage.

6 Appuyez sur  pour déplacer le pointeur lumineux sur le tissu afin de régler la deuxième position.

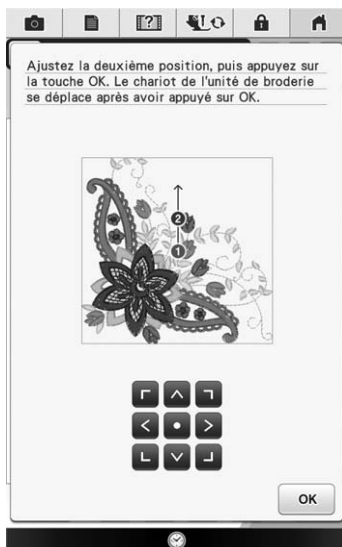

7 Appuyez sur  pour appliquer le réglage.

8 L'aperçu sur l'écran est mis à jour en fonction du positionnement de la broderie spécifié.

9 Appuyez sur la touche « Marche/Arrêt » pour commencer à broder.

 **Remarque**

- Lorsque vous utilisez le stylet pour spécifier le positionnement de la broderie, il peut ne pas être possible de spécifier exactement l'emplacement souhaité. Dans ce cas, déplacez le cadre de broderie pour aligner le centre du motif sur l'emplacement indiqué par le pointeur lumineux.

Vérification de l'emplacement du motif

Le cadre de broderie se déplace et indique l'emplacement du motif. Regardez attentivement le cadre pour vous assurer que le motif sera cousu au bon endroit.

1 Appuyez sur .

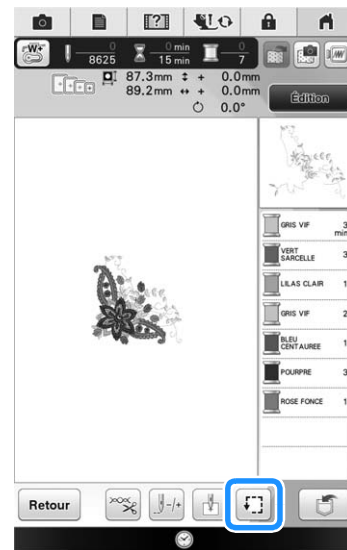

→ L'écran suivant s'affiche.

- 2 Dans , appuyez sur la touche de l'emplacement à vérifier.

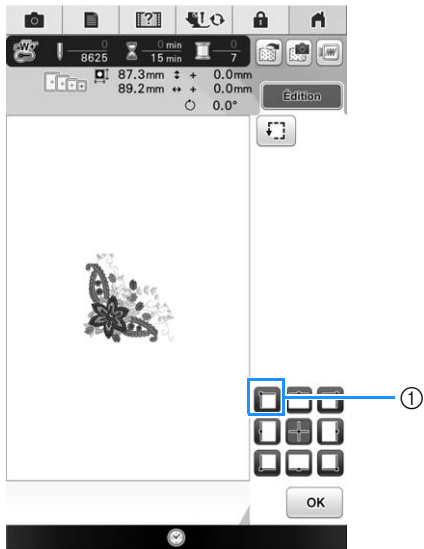

- ① Emplacement sélectionné
 → L'aiguille se déplace à l'emplacement sélectionné sur le motif.

 **Mémo**

- Pour visualiser l'ensemble de la zone de broderie, appuyez sur . Le cadre de broderie se déplace et indique la zone de broderie.

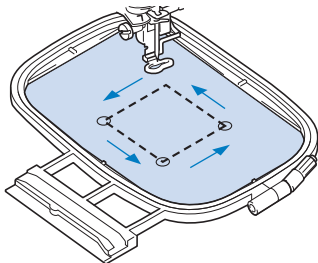

⚠ ATTENTION

- Veillez toujours à relever l'aiguille lorsque le cadre de broderie est en mouvement. Si elle est abaissée, elle pourrait se casser et vous risqueriez de vous blesser.

- 3 Appuyez sur .

BRODERIE D'UN MOTIF

Broderie de finitions parfaites

Pour coudre de belles broderies, plusieurs facteurs entrent en jeu. L'utilisation du renfort de broderie approprié (reportez-vous à la page 256) et la mise en place du tissu dans le cadre (reportez-vous à la page 257) sont deux facteurs importants mentionnés plus haut. Un autre facteur important est le bon choix de l'aiguille et du fil. Reportez-vous aux explications sur les fils ci-dessous. Deux logements de canette sont fournis avec cette machine. Veuillez suivre les explications ci-dessous.

Fil	Fil supérieur	Utilisez le fil de broderie prévu pour cette machine. Les autres fils à broder peuvent ne pas fournir des résultats optimaux.
	Fil de la canette	Vous devez utiliser le type de fil de canette à broder prévu pour cette machine.

Mémo

- Si vous utilisez d'autres fils que ceux mentionnés ci-dessus, votre ouvrage risque de ne pas être cousu correctement.

Boîtier de canette (recommandé pour la couture et la broderie, avec du fil de canette n° 60 fourni)

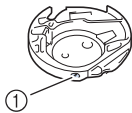

① Boîtier de canette standard (repère vert sur la vis)

Le boîtier de canette standard installé en usine sur la machine présente un repère vert sur la vis. Nous recommandons d'utiliser le fil de canette à broder fourni avec ce boîtier. Ne réglez pas la vis de tension de ce boîtier de canette à l'aide de la vis possédant le repère vert.

Boîtier de canette (pour les canettes préremplies ou d'autres fils de canettes à broder)

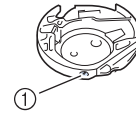

① Boîtier de canette (sans couleur sur la vis)

Le boîtier de canette sans couleur sur la vis est réglé sur une tension plus élevée pour la broderie avec des fils de canette de différents poids et une variété de techniques de broderie. Ce logement de canette est reconnaissable à son repère de couleur sombre situé dans la cavité de la canette. Il est possible de régler la vis de tension de ce boîtier si nécessaire.

ATTENTION

- Lorsque vous brodez sur de grands vêtements (surtout sur des vestes et sur d'autres types de tissus lourds), ne laissez pas le tissu pendre sur le côté de la table. Autrement, l'unité de broderie ne peut se déplacer librement et le cadre de broderie risque de toucher l'aiguille, sous peine de la tordre ou de la casser, et de vous exposer à des risques de blessures. Placez le tissu de façon à ce qu'il ne pende pas sur le bord de la table ou tenez-le pour éviter qu'il traîne.

Remarque

- Avant de commencer à broder, vérifiez qu'il y a suffisamment de fil dans la canette. Si vous commencez à coudre votre ouvrage de broderie alors qu'il n'y a pas assez de fil dans la canette, il vous faudra rembobiner la canette au milieu du motif de broderie.
- Ne laissez pas d'objets dans la zone de mouvement du cadre de broderie. Le cadre risque de les heurter et le résultat final de la broderie sera médiocre.
- Lorsque vous brodez sur de grands vêtements (surtout sur des vestes et sur d'autres types de tissus lourds), ne laissez pas le tissu pendre sur le côté de la table. Sinon, l'unité de broderie ne pourra pas se déplacer librement et le motif risque d'être différent du résultat espéré.

■ Capot de la plaque à aiguille pour broderie

Dans certaines conditions dépendant du type de tissu, du renfort ou du fil utilisé, des boucles risquent de se former au niveau du fil supérieur. Dans ce cas, installez le capot de plaque à aiguille pour broderie livré avec la machine sur la plaque à aiguille. Fixez le couvercle en insérant les deux saillies en dessous du couvercle dans les encoches de la plaque à aiguille comme illustré ci-dessous.

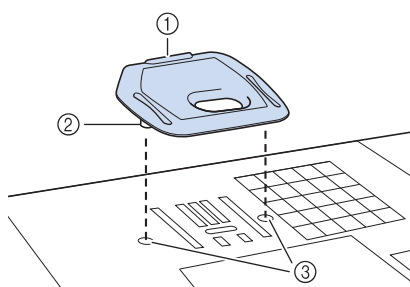

- ① Rainure
- ② Saillie
- ③ Encoche

Pour retirer le capot de plaque à aiguille pour broderie, placez votre ongle dans la rainure et soulevez la plaque.

⚠ ATTENTION

- Repoussez le capot de la plaque à aiguille pour broderie au maximum pour le fixer. Si le capot de la plaque à aiguille pour broderie n'est pas correctement en place, l'aiguille pourrait se casser.



Remarque

- N'utilisez pas le capot de la plaque à aiguille pour des applications autres que la broderie.

Motifs de broderie

Exemple :

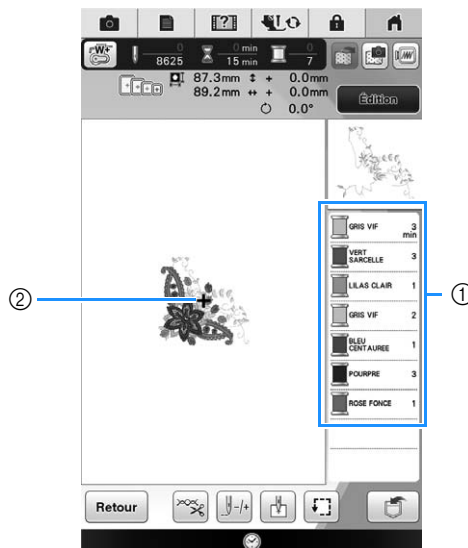

- ① Ordre des couleurs de broderie
- ② Curseur



Mémo

- Le curseur [+] se déplace sur le motif pour indiquer la partie que la machine est en train de coudre.

- 1 À l'aide de l'enfileur automatique, enfillez la machine avec la première couleur.

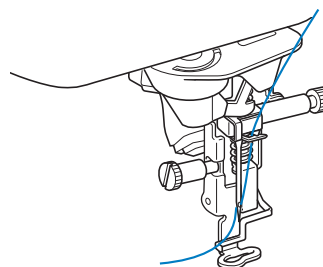

2 Abaissez le pied-de-biche, puis appuyez sur la touche « Marche/Arrêt » pour commencer à broder.

→ Lorsque la première couleur est entièrement cousue, la machine coupe automatiquement les fils puis s'arrête. Le pied-de-biche se lève alors automatiquement. Sur l'affichage de l'ordre des couleurs de broderie, la couleur suivante se déplace vers le haut.

Mémo

- Pour une finition encore plus parfaite, respectez la procédure suivante :
 - Après 5-6 points, appuyez de nouveau sur la touche « Marche/Arrêt » pour arrêter la machine.
 - Coupez l'excédent de fil à la fin de la couture. Si la fin de la couture se trouve sous le pied-de-biche, soulevez-le avant de couper l'excédent de fil.

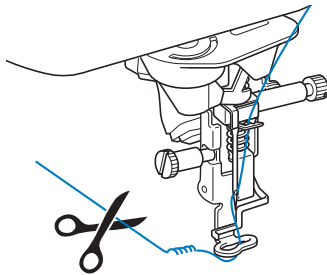

- Si vous laissez des excédents de fil au début de la couture, ceux-ci risquent d'être cousus à mesure que vous continuez de broder le motif et il vous sera très difficile de les récupérer après la couture. Coupez l'excédent de fil dès le début de chaque changement de fil.

3 Retirez le fil de la première couleur de la machine. Enfilez ensuite la machine avec le fil de la seconde couleur.

4 Effectuez les mêmes opérations pour broder les autres couleurs.

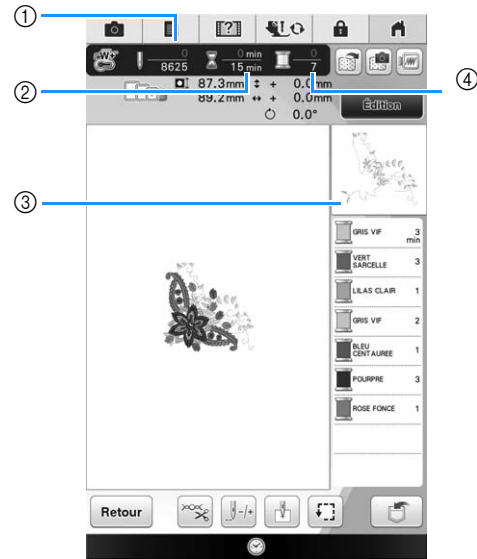

- ① Numéros de points en cours/Nombre total de points
- ② Durée actuelle/Durée totale
- ③ Prochaine partie du motif à broder
- ④ Nombre de couleurs brodées/Nombre total de couleurs

→ Une fois la dernière couleur cousue, « Broderie terminée » s'affiche à l'écran. Appuyez sur : l'écran initial s'affiche de nouveau.

Mémo

- La fonction de coupe de fil est initialement définie pour couper l'excédent de fils (saut de fils entre les différentes parties du motif, etc.). En fonction du type de fil et de tissu utilisés, une extrémité du fil supérieur risque de rester à la surface du tissu au début de la couture. Une fois la broderie terminée, coupez cet excédent de fil. Si le réglage est désactivé, coupez l'excédent de fil à l'aide de ciseaux une fois le motif terminé. Reportez-vous à la page 304 pour des informations sur la fonction de coupe de fil.

Voyant lumineux du support de bobine

Cette machine est équipée d'un voyant lumineux du support pour porte-bobines. Son voyant lumineux et sa couleur indiquent l'état de la machine et la couleur de fil à broder.

Mémo

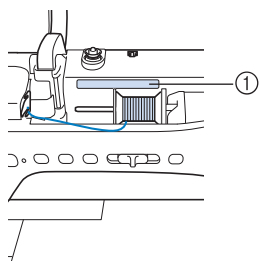

- Utilisez la couleur du voyant lumineux comme guide. Étant donné que la couleur de fil de broderie réelle peut légèrement différer, veillez à vérifier également le numéro de la couleur de fil sur l'écran à cristaux liquides.



① Voyant lumineux du support pour porte-bobines

Allumé	S'allume dans la couleur de fil à broder
Allumé (changement de couleur)	Indique le remplacement de la bobine de fil (puis s'allume dans la couleur de fil de broderie)
Clignote (rouge)	Erreur
Clignote (vert)	Fin de la couture

Mémo

- En cas de couture d'un motif en broderie ininterrompue, le voyant lumineux s'allume en gris.
- Lorsque vous brodez un motif d'appliqué, le voyant lumineux n'indique aucune couleur pendant que vous brodez «  PIÈCE D'APPLIQUÉ », «  POSITION D'APPLIQUÉ » ou «  APPLIQUÉ ».

■ En cas de non-utilisation du voyant lumineux du support pour porte-bobines

1 Appuyez sur .

2 Appuyez sur .

→ L'écran de réglages généraux s'affiche.

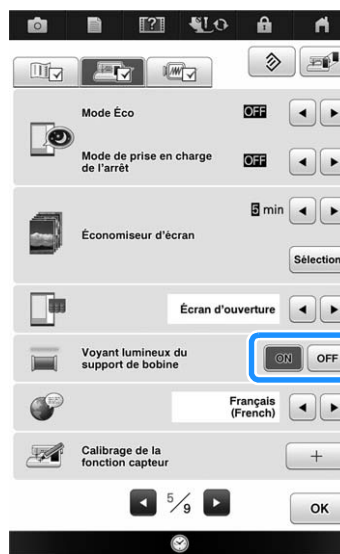

3 Affichez la page 5 de l'écran de réglages de broderie.

4 Réglez « Voyant lumineux du support de bobine » sur « OFF ».



5 Appuyez sur  pour revenir à l'écran initial.

Utilisation d'appliqués



Cette machine vous permet de coudre des motifs contenant un appliqué. Respectez la procédure suivante pour coudre des motifs comportant  (pièce d'appliqué),  (position d'appliqué) et  (appliqué) sur l'affichage de l'ordre des couleurs de broderie.

1. Créez la pièce d'appliqué.
↓
2. Cousez la position d'appliqué sur le tissu de base.
↓
3. Fixez la pièce d'appliqué sur le tissu de base.
↓
4. Brodez le reste du motif.

Matériel nécessaire

- Tissu pour la pièce d'appliqué
- Tissu pour la base d'appliqué
- Renfort de broderie
- Colle de bricolage
- Fil à broder

**Remarque**

- Si  (pièce d'appliqué),  (position d'appliqué) et  (appliqué) apparaissent sur l'affichage de l'ordre des couleurs de broderie, les noms et les numéros des couleurs de fil à utiliser ne s'affichent pas. Sélectionnez les couleurs de fil en fonction de celles du motif d'appliqué.

1. Création de la pièce d'appliqué

- 1** Sélectionnez le motif d'appliqué, puis passez à l'écran de broderie.

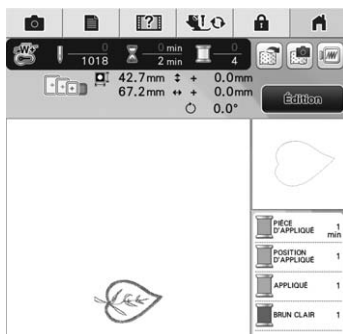

- 2** Fixez le renfort de broderie sur l'envers du tissu d'appliqué.

Placez le tissu dans le cadre de broderie, puis fixez le cadre de broderie à l'unité de broderie.

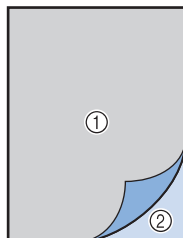

- ① Appliqué (coton, feutre, etc.)
- ② Renfort

- 3** Enfilez la machine avec le fil de broderie, abaissez le levier du pied-de-biche, puis appuyez sur la touche « Marche/Arrêt » pour coudre la ligne de découpe de la pièce d'appliqué.

→ Le contour de la pièce d'appliqué est cousue, puis la machine s'arrête.

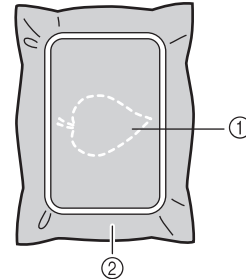

- ① Ligne de découpe pour la pièce d'appliqué
- ② Tissu pour la pièce d'appliqué

- 4** Retirez le tissu de la pièce d'appliqué du cadre de broderie et découpez soigneusement le long de la ligne de découpe cousue.

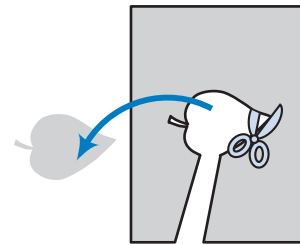
**Remarque**

- Si la pièce d'appliqué est découpée côté intérieur de la ligne de découpe, elle n'est peut-être pas correctement fixée au tissu. Par conséquent, coupez soigneusement la pièce d'appliqué le long de la ligne de découpe.
- Une fois la pièce d'appliqué découpée, retirez délicatement le fil.

2. Couture de la position d'appliqué sur le tissu de base

- 1** Fixez le renfort de broderie sur l'envers du tissu de la base d'appliqué.

Placez le tissu dans le cadre de broderie, puis fixez le cadre de broderie à l'unité de broderie.

- 2** Enfilez la machine avec le fil de broderie, abaissez le levier du pied-de-biche, puis appuyez sur la touche « Marche/Arrêt » pour coudre la position d'appliqué.

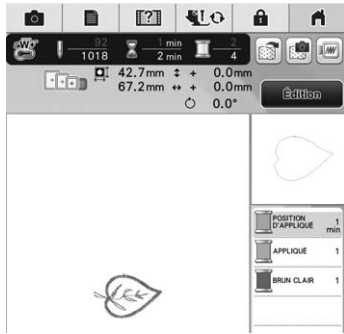

→ La position d'appliqué est cousue, puis la machine s'arrête.

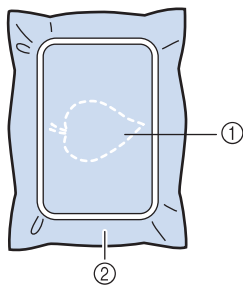

- ① Position d'appliqué
- ② Tissu de base

- 3** Retirez le cadre de broderie de l'unité de broderie.



Remarque

- Ne retirez pas le tissu de base du cadre de broderie tant que la couture n'est pas terminée.

3. Fixation de la pièce d'appliqué sur le tissu de base

- 1** Appliquez légèrement de la colle de bricolage sur l'envers de la pièce d'appliqué, puis placez cette dernière sur le tissu de base à l'intérieur de la position cousue à l'étape 2 de la section « 2. Couture de la position d'appliqué sur le tissu de base ».

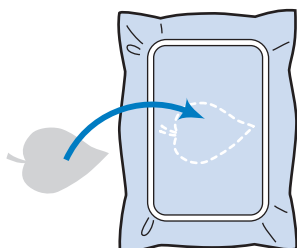

Remarque

- Si la pièce d'appliqué n'est pas fixée correctement au tissu de base, il se peut que celle-ci se décolle du tissu de base lors de la couture, engendrant ainsi un alignement incorrect.
- Si vous ne parvenez pas à fixer la pièce d'appliqué sur le tissu de base avec de la colle de bricolage, faufilez-la avec des points faufilage.
- Si vous utilisez du tissu fin pour la pièce d'appliqué, renforcez-le et fixez-le à l'aide d'une feuille adhésive thermocollante. Vous pouvez utiliser un fer à repasser pour fixer la pièce d'appliqué sur l'emplacement de l'appliqué.
- Ne retirez pas le tissu du cadre de broderie lorsque vous fixez la pièce d'appliqué sur le tissu de base.

- 2** Une fois la pièce d'appliqué mise en place, fixez le cadre de broderie à la machine.



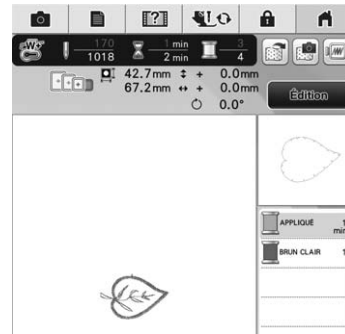

Enfilez la machine avec le fil de broderie, abaissez le levier du pied-de-biche, puis appuyez sur la touche « Marche/Arrêt » pour coudre l'appliqué.

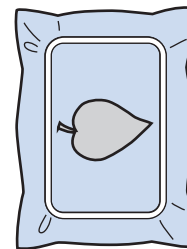

→ La pièce d'appliqué est cousue sur le tissu de base, puis la machine s'arrête.



Mémo

- En fonction du motif sélectionné,  (pièce d'appliqué),  (position d'appliqué) et  (appliqué) pour les trois étapes peuvent ne pas apparaître. Si  (appliqué) s'affiche comme étant la couleur, brodez en utilisant un fil de cette même couleur.

■ 4. Broderie du reste du motif

- 1 Changez le fil de broderie en fonction de l'affichage de l'ordre des couleurs de broderie, puis terminez de broder le reste du motif.

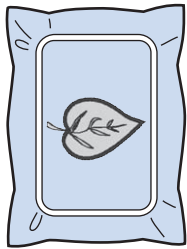
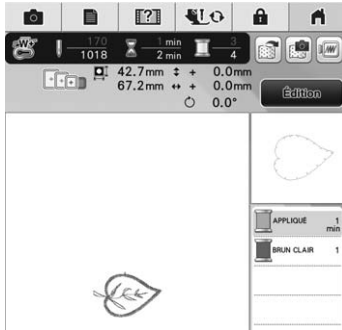

Mémo

- La colle pouvant adhérer au pied-de-biche, à l'aiguille ou à la plaque à aiguille, nettoyez ces pièces après avoir terminé de broder le motif d'appliqué.
- Pour des résultats optimaux, coupez l'excédent de fil à chaque modification de la couleur de fil.



RÉGLAGES PENDANT LA BRODERIE



Remarque

- Veillez à ne pas heurter le chariot de l'unité de broderie ou le pied-de-biche lors du retrait ou de la fixation du cadre de broderie. Sinon, le motif ne sera pas brodé correctement.

Épuisement du fil de la canette

Lorsque la canette commence à manquer de fil pendant la broderie, la machine s'arrête et le message suivant s'affiche. Appuyez sur  et respectez les instructions suivantes pour réenfiler le fil inférieur. S'il ne reste que quelques points à coudre, vous pouvez broder les dix derniers points sans réenfiler la machine en appuyant sur . La machine s'arrête après avoir cousu les 10 points.



Remarque

- Si « Capteur de fil supérieur et de canette » dans l'écran de réglages généraux du mode de réglage de la machine est défini sur « OFF », le message indiqué ci-dessus ne s'affiche pas.

1 Appuyez sur .



→ Le fil est automatiquement coupé et le chariot se déplace.

2 Déverrouillez le levier de sécurité du cadre et retirez le cadre de broderie.

- * Veillez à ne pas forcer sur le tissu à ce stade. Sinon, il risque de se détendre dans le cadre.

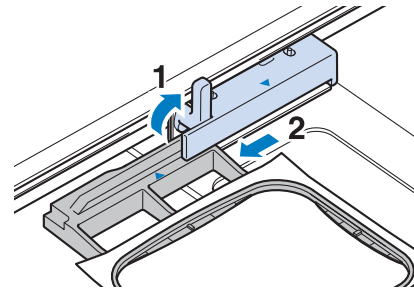

3 Insérez une canette pleine dans la machine. (reportez-vous à la page 59 pour l'installation de la canette.)

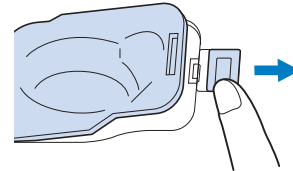

4 Appuyez sur .

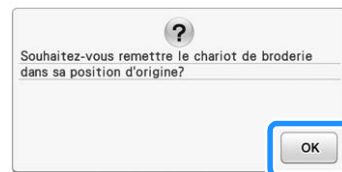



→ Le chariot reprend sa position initiale.

5 Fixez le cadre de broderie.

6 Pour revenir au point du motif où vous avez arrêté la couture, effectuez les étapes **3** à **9** dans la section suivante.

Rupture du fil pendant la couture



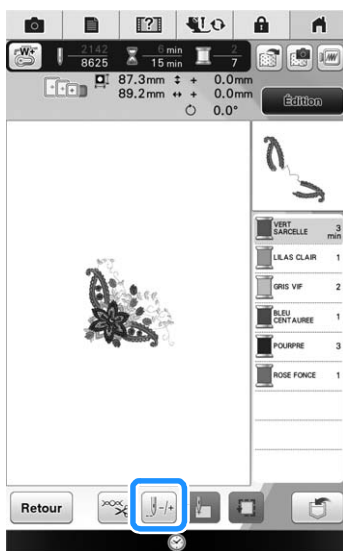

- 1 Appuyez sur la touche « Marche/Arrêt » pour arrêter la machine.
- 2 Si le fil supérieur s'est cassé, remettez le fil en place et réenfilez l'aiguille. Si le fil de la canette s'est cassé, appuyez sur  et suivez les instructions des étapes 1 à 5 dans la section précédente pour réinstaller la canette.
- 3 Appuyez sur .

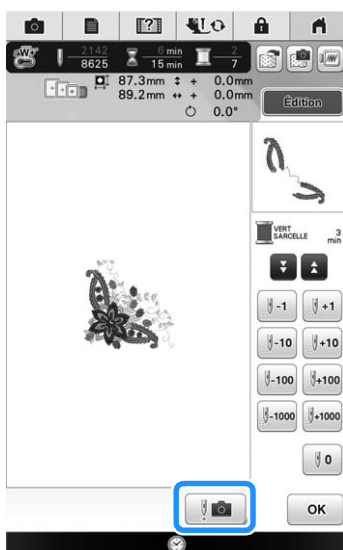







- 4 Appuyez sur la touche « Releveur du pied-de-biche » pour abaisser le pied-de-biche.
- 5 Appuyez sur .





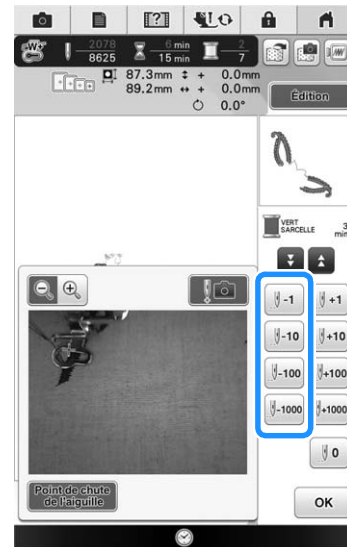

→ La fenêtre de vue caméra s'affiche.

- 6 Appuyez sur , ,  ou  pour faire reculer l'aiguille du nombre correct de points avant l'endroit où le fil s'est cassé.

- * Si vous ne pouvez pas revenir à l'endroit où le fil s'est cassé, appuyez sur  ou  pour sélectionner la couleur et passer au début de cette couleur, puis utilisez , ,  ou  pour avancer légèrement plus loin que l'endroit où le fil s'est cassé.



- * Appuyez sur  pour agrandir l'image sur l'écran.
- * Appuyez sur  pour supprimer « + » de l'écran.

- 7 Appuyez sur  pour fermer la fenêtre de vue caméra.
- 8 Appuyez sur  pour revenir à l'écran initial.
- 9 Appuyez sur la touche « Marche/Arrêt » pour continuer à coudre.

6

Broderie de base

Recommencement depuis le début

- 1 Appuyez sur

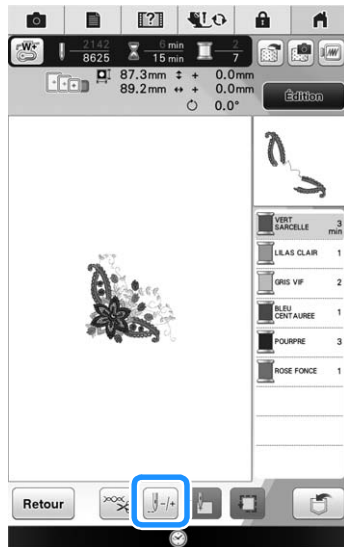

- 2 Appuyez sur

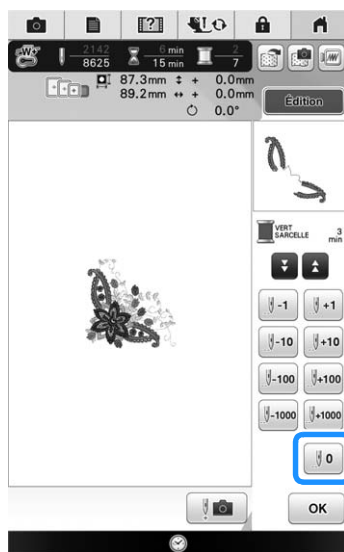

→ Le cadre de broderie se déplace et ramène l'aiguille à la position initiale du motif.

- 3 Appuyez sur la touche « Releveur du pied-de-biche » pour abaisser le pied-de-biche et commencez à coudre.

Reprise de la broderie après une mise hors tension

La couleur et le numéro de point en cours sont enregistrés si vous interrompez la broderie. Lors de la prochaine mise sous tension de la machine, vous pouvez poursuivre ou supprimer le motif.

Mémo

- Si la machine se met hors tension en cours de broderie, elle se repositionne au niveau du point d'interruption de la broderie lors de la prochaine mise sous tension.

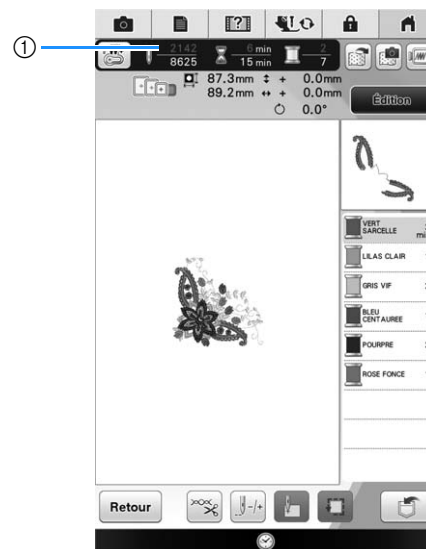

- ① Numéro du point en cours lors de l'interruption de la broderie

Remarque

- Ne retirez pas l'unité de broderie, sinon votre motif sera effacé de la mémoire.

- 1 Mettez la machine sous tension.

- 2 Suivez les instructions affichées à l'écran et retirez le cadre de broderie.

→ Le message suivant s'affiche.

3 Fixez le cadre de broderie, puis appuyez sur

OK .



→ L'écran de broderie précédent affiché avant la mise hors tension de la machine apparaît.

Mémo

- Pour commencer un nouveau motif de broderie, appuyez sur **Annuler** pour afficher l'écran de sélection des motifs.

4 Continuez à broder.

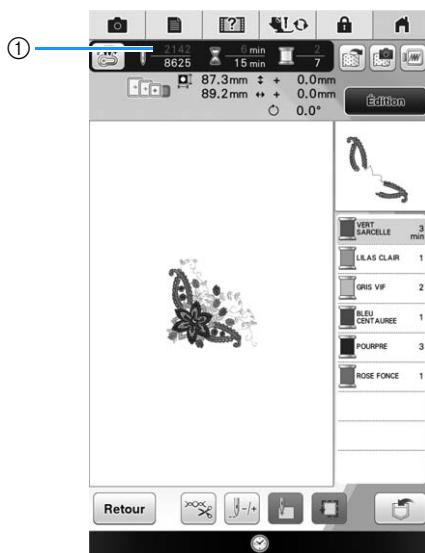

① Numéro du point lors de la reprise de la broderie



Chapitre 7

Broderie avancée

PLUSIEURS FONCTIONS DE BRODERIE 286

Broderie ininterrompue (avec une seule couleur : monochrome)	286
Affichage du tissu lors de l'alignement du positionnement de la broderie	286
■ Spécification de l'affichage du tissu dans l'écran de réglages	288
■ Enregistrement de l'image numérisée sur un support USB	288
■ Positionnement du motif sur un tissu épais	289
Faufilage de broderie	290
Création d'une pièce d'appliqué	291
■ Création d'une pièce d'appliqué	291
■ Utilisation d'un motif d'encadrement pour le contour	294

IMPRIMER ET BRODER (COMBINAISON DE MOTIFS DE BRODERIE ET DE MOTIFS IMPRIMÉS) 296

Sélection d'un motif	297
■ Vérification de l'image combinée	297
Sortie de l'image d'arrière-plan et de l'image de positionnement	297
■ Utilisation d'un support USB	298
■ Utilisation d'un câble USB	298
Impression de l'arrière-plan et de la feuille de positionnement de broderie	299
Couture de motifs de broderie	300

RÉGLAGES DE BRODERIE 301

Réglage de la tension du fil	301
■ Tension du fil correcte	301
■ Le fil supérieur est trop tendu	301
■ Le fil supérieur n'est pas assez tendu	302
■ Réglage de la tension générale du fil supérieur	302
Réglage du logement de canette alternatif (sans couleur sur la vis)	303
■ Tension correcte	303
■ Le fil de canette n'est pas assez tendu	303
■ Le fil de canette est trop tendu	303
Utilisation de la fonction de coupure de fil automatique (coupure de couleur d'extrémité)	304
Utilisation de la fonction de coupure de fil (excédent de fil à couper)	304
■ Sélection de la longueur du point sauté à ne pas couper	305
Réglage de la vitesse de broderie	305
Modification de l'affichage des couleurs de fils	305
Modification de l'affichage du cadre de broderie	306
Alignement du motif et de l'aiguille	307
Broderie de caractères liés	308

UTILISATION DE LA FONCTION DE MÉMOIRE 311

Précautions relatives aux données de broderie	311
■ Types de données de broderie disponibles	311
■ Types de périphériques/supports USB pris en charge	311
■ Branchement de votre machine sur l'ordinateur	312
■ Précautions d'utilisation de l'ordinateur pour créer et mémoriser des données	312
■ Données de broderie Tajima (.dst)	312
Mémorisation de motifs de broderie dans la machine	313
■ Si la mémoire est saturée	313

Enregistrement de motifs de broderie sur un support USB	313
Enregistrement de motifs de broderie sur l'ordinateur	314
Récupération des motifs mémorisés	315

APPLICATIONS DE BRODERIE 317

Utilisation d'un motif d'encadrement pour créer un appliqué (1)	317
Utilisation d'un motif d'encadrement pour créer un appliqué (2)	318
Couture de motifs de broderie fractionnés	319

UTILISATION DE LA CAMÉRA POUR RELIER LES MOTIFS 321

Relier trois motifs	321
Changer la position d'une vignette	327

CONNEXION DE MOTIFS PIVOTÉS 330

Connexion de motifs par un bord	332
■ Mesure de la distance de glissement du motif	332
■ Échantillon	333

LA FONCTION EN RESUME 335

PLUSIEURS FONCTIONS DE BRODERIE

Broderie ininterrompue (avec une seule couleur : monochrome)

Il est possible de coudre un caractère sélectionné en une seule couleur au lieu de plusieurs. La machine poursuit la couture jusqu'à la fin du motif.

1 Appuyez sur .

* Appuyez de nouveau sur la touche pour rappeler le réglage initial.

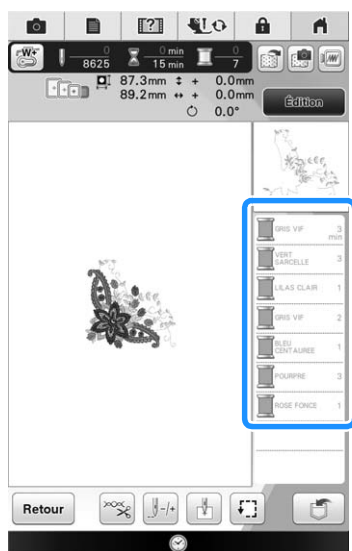
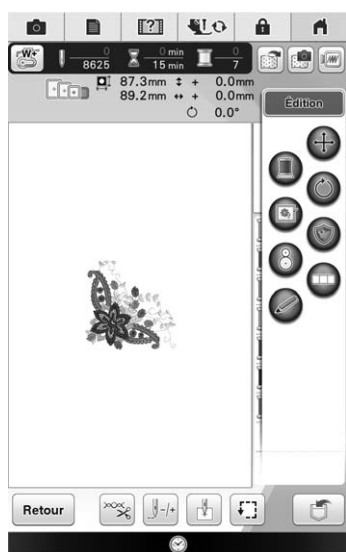

→ La couleur de fil affichée à l'écran est grisée.



Mémo

- Les fonctions de coupure et de coupure automatique de fil sont disponibles même en cas de broderie ininterrompue  (reportez-vous à la page 304).

Affichage du tissu lors de l'alignement du positionnement de la broderie

Le tissu placé dans le cadre de broderie peut être affiché sur l'écran à cristaux liquides pour pouvoir aligner facilement le positionnement de la broderie.

Exemple :



Remarque

- Lorsque le cadre de broderie (petit : H 2 cm (1" / pouce) × L 6 cm (2-1/2" / pouces)) est installé, il n'est pas possible d'utiliser la caméra intégrée pour aligner le positionnement de la broderie. Installez le cadre de broderie moyen ou un cadre plus grand.
- Pour plus de détails sur l'utilisation d'un tissu plus épais comme le quilting (courtepointe), reportez-vous à la section « Positionnement du motif sur un tissu épais » (page 289).

1

Placez le tissu dans le cadre de broderie, puis fixez le cadre à la machine à broder.

2

Sélectionnez le motif, puis appuyez sur



Remarque

- Lorsque vous brodez sur des tissus légers ou moyens, vérifiez que le « Capteur d'épaisseur du tissu » est défini sur « OFF » sur l'écran de réglages.

3 Appuyez sur .

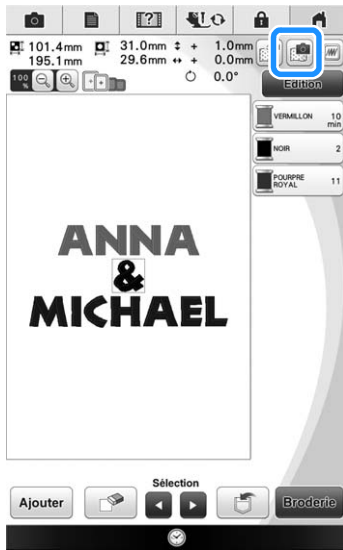

4 Lorsque le message suivant s'affiche, appuyez sur .

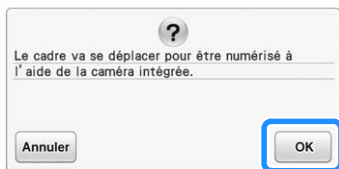

→ Le cadre de broderie se déplace pour pouvoir numériser le tissu.

Mémo

- Si vous ne souhaitez pas que le fil supérieur soit numérisé avec le tissu, numérisez le tissu sans que l'aiguille ne soit enfilée avec le fil supérieur.

5 Lorsque le tissu s'affiche comme arrière-plan du motif, appuyez sur  pour afficher la fenêtre de modification.

- * Vous pouvez déplacer le motif vers l'emplacement souhaité en le faisant glisser sur l'écran avec votre doigt, le stylet ou la souris connectée sans afficher la fenêtre de modification. Si vous devez effectuer des réglages précis, déplacez le motif à partir de la fenêtre de modification.



6 Appuyez sur  pour afficher la fenêtre de déplacement du motif.



- 7** Utilisez  pour aligner le motif sur le positionnement de broderie souhaité.



- 8** Appuyez sur  .

Mémo

- Si nécessaire, appuyez sur  pour afficher un aperçu afin de vérifier l'emplacement du motif.

- 9** Appuyez sur la touche « Marche/Arrêt » pour commencer à broder.

- * Reportez-vous à « Motifs de broderie » à la page 274.
- Une fois la broderie terminée, le tissu affiché en arrière-plan disparaît.

■ Spécification de l'affichage du tissu dans l'écran de réglages

Vous pouvez indiquer dans l'écran de réglages si vous souhaitez que le tissu disparaisse ou reste affiché.

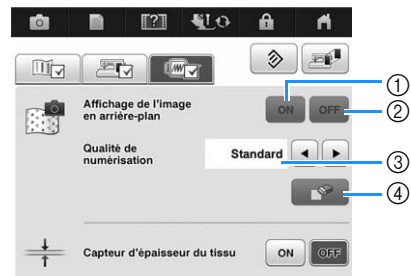

- ① Sélectionnez « ON » pour laisser le tissu affiché en arrière-plan.
- ② Sélectionnez « OFF » pour que l'arrière-plan disparaisse.
- ③ Sélectionnez « Haute » pour une numérisation plus claire que le réglage « Standard ».
- ④ Appuyez sur  pour supprimer complètement l'image en arrière-plan.

Remarque

- L'arrière-plan du tissu reste si la broderie n'est pas terminée. Dans ce cas, effacez l'image d'arrière-plan de l'écran de réglages.

■ Enregistrement de l'image numérisée sur un support USB

- 1** Insérez le support USB dans le port USB de la machine.

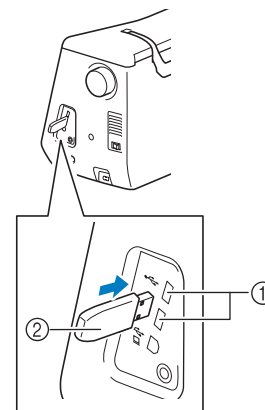

- ① Port USB
- ② Support USB

2 Appuyez sur et sélectionnez le port USB pour enregistrer l'image.

→ Après une brève musique, le fichier image sera enregistré sur le support USB.

3 Retirez le support USB puis vérifiez l'image enregistrée depuis un ordinateur.

→ Les fichiers des images numérisées sont enregistrés sous le nom « BG**.JPG » dans un dossier intitulé « bPocket ».

* La partie « ** » du nom « BG**.JPG » sera automatiquement remplacée par un nombre compris entre 00 et 99.

■ Positionnement du motif sur un tissu épais

Lorsque vous positionnez le motif sur un tissu épais comme le quilting (courtepointe), il se peut que le tissu ne soit pas détecté correctement. Pour le détecter correctement, son épaisseur doit être mesurée au préalable.

Mémo

- Cette fonction est uniquement disponible lorsque le tissu est numérisé. Elle n'affecte pas la broderie si elle est activée avec la broderie normale.

1 Placez le tissu dans le cadre de broderie, puis fixez le cadre à la machine à broder.

2 Sélectionnez le motif, puis appuyez sur .

3 Affichez la page 9 de l'écran de réglages, puis définissez « Capteur d'épaisseur du tissu » sur « ON ».



4 Appuyez sur .

5 Appuyez sur .

6 Apposez la vignette de positionnement de broderie sur le tissu au niveau de la zone indiquée par le cadre rouge sur l'écran à cristaux liquides, puis appuyez sur .

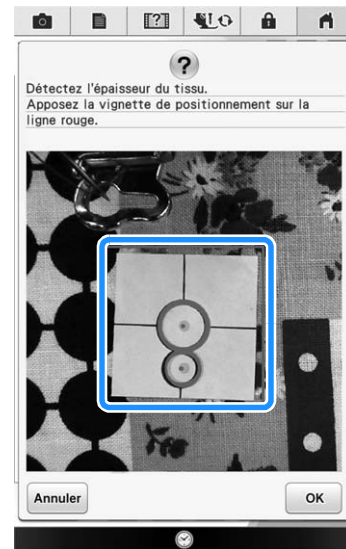

7 Lorsque le message suivant s'affiche, retirez la vignette de positionnement de broderie, puis appuyez sur .

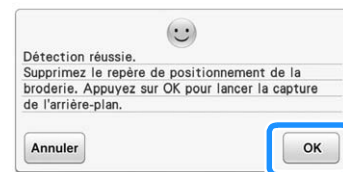

→ Le cadre de broderie se déplace et la vignette de positionnement de broderie apposée sur le tissu est détectée.

8 Passez à l'étape 7 à la page 288 pour aligner le motif sur le positionnement de broderie souhaité.

ATTENTION

- Utilisez des tissus dont l'épaisseur est inférieure à 3 mm (env. 1/8" / pouce). L'utilisation de tissus plus épais que 3 mm (env. 1/8" / pouce) risque de casser l'aiguille.

7

Broderie avancée

Faufilage de broderie



Avant de broder, il est possible de coudre des points faufilage sur le contour du motif. Ceci est utile pour broder du tissu sur lequel il n'est pas possible de fixer de renfort de broderie en le repassant ou avec de l'adhésif. La couture d'un renfort de broderie sur le tissu permet de minimiser le rétrécissement de la couture ou un mauvais alignement du motif.



Remarque

- Il est recommandé de terminer la combinaison et la modification du motif avant de sélectionner le réglage du faufilage. Si vous modifiez le motif après avoir sélectionné le réglage de faufilage, le faufilage et le motif risquent de se désaligner et il peut être difficile de retirer le faufilage sous le motif une fois la broderie terminée.

1 Appuyez sur .

2 Utilisez  et  pour spécifier la distance entre le motif et le point faufilage.



Mémo

- Plus la valeur réglée est élevée, plus le faufilage est éloigné du motif.
- Le réglage reste sélectionné même si la machine est mise hors tension.

3 Appuyez sur  pour revenir à l'écran précédent.

4 Appuyez sur .

5 Appuyez sur  pour sélectionner le réglage de faufilage.

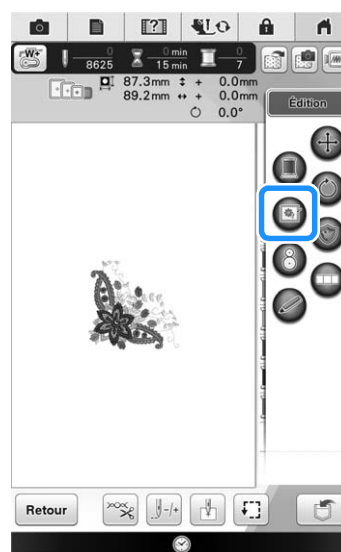

Remarque

- Lorsque vous appuyez sur , le motif se déplace vers le centre. Après avoir sélectionné le réglage de faufilage, mettez le motif sur la position souhaitée.



Mémo

- Pour annuler le réglage, appuyez sur .
- Si aucun motif n'est sélectionné, la touche est grisée et il n'est pas possible de la sélectionner.

→ Le faufilage est ajouté au début de l'ordre de couture.

6 Appuyez sur la touche « Marche/Arrêt » pour commencer à broder.

7 Une fois la broderie terminée, retirez le faufilage.

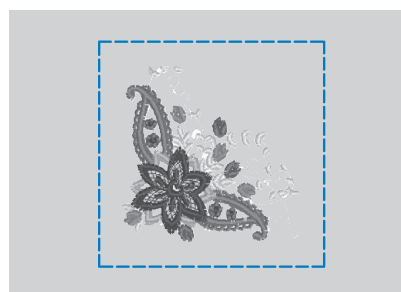

Création d'une pièce d'appliqué

Il est possible de créer des pièces d'appliqué à partir des motifs intégrés et de motifs sur cartes de broderie. Ceci est pratique pour les tissus ne pouvant être brodés, ou lorsque vous souhaitez fixer un appliqué sur un vêtement.

■ Création d'une pièce d'appliqué

Nous allons utiliser le motif suivant pour créer une pièce d'appliqué.



Remarque

- Il est conseillé d'utiliser du feutre ou de la toile de jean pour la pièce d'appliqué. En fonction du motif et du tissu utilisé, la couture risque de sembler plus petite sur les tissus légers.
- Pour un résultat optimal, utilisez toujours un renfort de broderie.
- Sélectionnez un cadre qui correspond à la taille du motif. Les options de cadres sont affichées sur l'écran à cristaux liquides.
- N'utilisez pas le cadre de broderie d'encadrement lors de la création de pièces d'appliqué. En fonction de la densité du motif et du tissu utilisé, il est possible que la couture rétrécisse.

- 1 Sélectionnez le motif, puis modifiez-le si nécessaire.

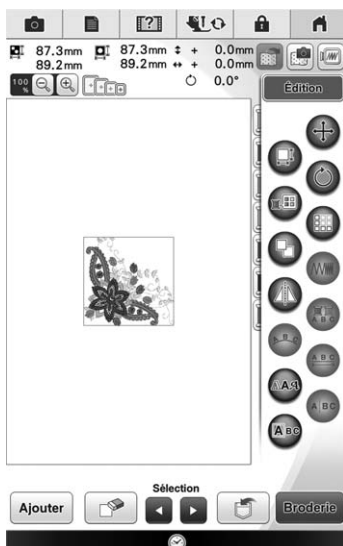

Remarque

- Terminez de combiner et de modifier le motif avant de sélectionner le réglage de l'appliqué. Si le motif est modifié une fois le réglage d'appliqué sélectionné, la couture et le motif d'appliqué risquent de se désaligner.
- Un contour étant ajouté, le motif d'une pièce d'appliqué (lorsque le réglage d'appliqué est sélectionné) sera plus grand que le motif d'origine. Commencez par régler la taille et la position du motif, comme indiqué ci-dessous.

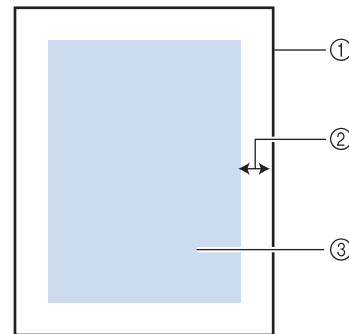

- 1 Zone de broderie
- 2 Env. 10 mm (3/8" / pouce)
- 3 Taille du motif

- 2 Appuyez sur pour afficher l'écran de réglages.
- 3 Utilisez et pour spécifier la distance entre le motif et le contour d'appliqué.



- 4 Appuyez sur .
- 5 Appuyez sur .

- 6** Appuyez sur **Édition**, puis sur  pour effectuer une couture de points plumetis autour du motif.

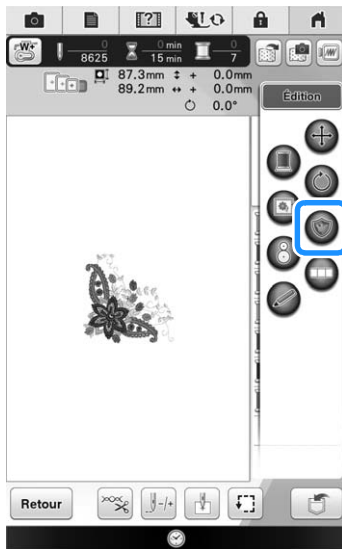

 **Remarque**

- Lorsque vous appuyez sur , le motif se déplace vers le centre. Après avoir sélectionné le réglage d'appliqué, mettez le motif sur la position souhaitée.

 **Mémo**

- Pour annuler le réglage, appuyez sur .
- Si aucun motif n'est sélectionné, la touche est grisée et il n'est pas possible de la sélectionner.

→ Les étapes de création de la pièce d'appliqué sont ajoutées à l'ordre de couture.

 **Mémo**

- Trois étapes sont ajoutées à l'ordre de couture : ligne de découpe d'appliqué, positionnement du motif sur le vêtement et couture de l'appliqué.

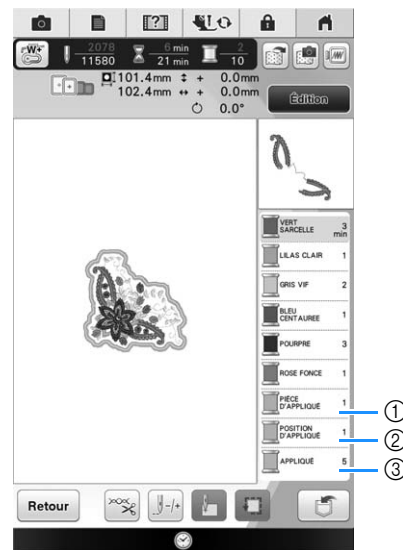

- ① Ligne de découpe d'appliqué
- ② Positionnement du motif sur le vêtement
- ③ Couture de l'appliqué

 **Remarque**

- Il n'est pas possible de créer une pièce d'appliqué si le motif est trop grand ou trop compliqué, ou en cas du motif combiné scindé. Même si le motif sélectionné rentre dans la zone de broderie, il est possible que le motif d'appliqué entier dépasse de cette zone une fois le contour ajouté. Si un message d'erreur s'affiche, sélectionnez un autre motif ou modifiez le motif.

- 7** Fixez ou collez un morceau de renfort sur l'envers du feutre ou de la toile de jean que vous souhaitez utiliser comme pièce d'appliqué.

 **Remarque**

- Pour un résultat optimal, utilisez toujours un renfort de broderie.

- 8** Placez le tissu d'appliqué dans le cadre de broderie, fixez le cadre de broderie sur la machine, puis commencez à broder.
- 9** Une fois le motif brodé, enfilez la machine avec le fil pour la ligne de découpe, puis cousez la ligne de découpe (PIÈCE D'APPLIQUÉ).

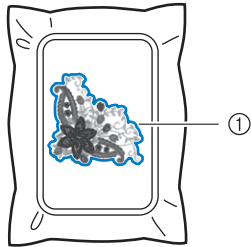

① Ligne de découpe d'appliqué



Mémo

- Il est conseillé d'utiliser un fil de couleur similaire à celle du tissu pour la ligne de découpe.

- 10** Retirez la pièce d'appliqué du cadre de broderie et découpez soigneusement le long de la couture. Une fois la découpe effectuée, retirez tout le fil de ligne de découpe.

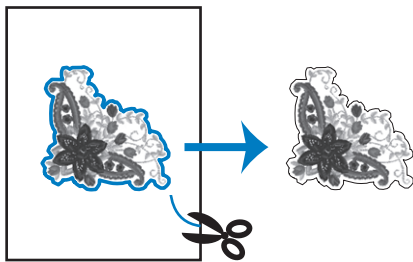

Remarque

- En fonction de la densité du motif et du tissu utilisé, il est possible que le motif rétrécisse ou que l'appliqué ne soit pas correctement aligné sur la ligne de positionnement. Il est donc conseillé de couper légèrement à l'extérieur de la ligne de découpe.
- En cas de motif symétrique verticalement et horizontalement, marquez l'orientation du motif à la craie avant de le découper.
- Découpez soigneusement le motif au niveau du contour que vous venez de coudre. Ne coupez pas à l'intérieur de la ligne de découpe, car le fil ne prendra pas le tissu de l'appliqué.

- 11** Utilisez deux couches de renfort de broderie soluble en appliquant leur côté adhésif l'un contre l'autre, puis placez-les sur le cadre de broderie.

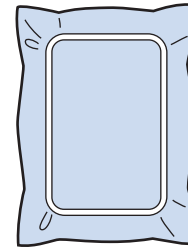

Remarque

- Lorsque vous utilisez du renfort de broderie soluble, il n'est pas nécessaire de le retirer une fois le contour d'appliqué cousu. Il est recommandé d'utiliser un renfort de broderie soluble pour limiter le rétrécissement du motif.
- Mettez deux couches de renfort de broderie soluble. Dans le cas contraire, le renfort de broderie risquerait de se déchirer pendant la broderie.

- 12** Enfilez la machine avec le fil de contour en commençant par l'étape 14, puis cousez la ligne de positionnement de l'appliqué (POSITION D'APPLIQUÉ).

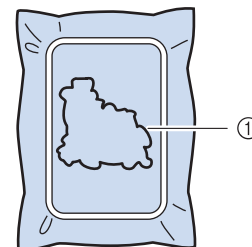

① Ligne de positionnement du motif

- 13** Appliquez une légère couche de colle ou vaporisez de l'adhésif et collez la pièce d'appliqué en l'alignant sur la ligne de positionnement.

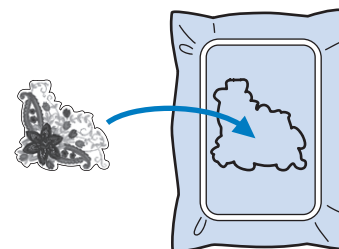

Remarque

- Avant de coller la pièce d'appliqué, assurez-vous que cette dernière est correctement positionnée dans les limites de la ligne de positionnement.

- 14** Une fois la machine enfilée avec le fil de contour à partir de l'étape 12, cousez le contour (APPLIQUÉ).

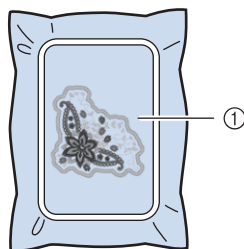

① Contour de la pièce d'appliqué



Mémo

- Le contour est cousu en points plumetis.
- De la colle risque de couler sur le pied-de-biche, l'aiguille et la plaque à aiguille à ce stade. Terminez de broder le motif d'appliqué et nettoyez la colle.

- 15** Une fois la broderie terminée, retirez le renfort du cadre de broderie.

- 16** Avec des ciseaux, coupez les longueurs excessives de renfort de broderie soluble dépassant du contour d'appliqué.

- 17** Humidifiez la pièce d'appliqué avec de l'eau pour dissoudre le renfort de broderie soluble.

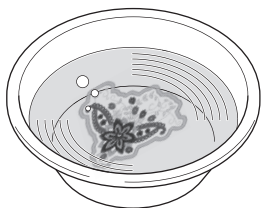

- 18** Faites sécher la pièce d'appliqué, puis repassez-la si nécessaire.



Remarque

- N'appuyez pas excessivement en repassant; vous risqueriez d'endommager la couture.

Utilisation d'un motif d'encadrement pour le contour

L'utilisation d'un motif d'encadrement permet de donner au contour d'appliqué la forme de votre choix. Pour sélectionner le cadre souhaité, reportez-vous à la section « Sélection de motifs d'encadrement » à la page 219.



- 1** Suivez les étapes 1 à 4 de « Création d'une pièce d'appliqué » à la page 291.

- 2** Sélectionnez la forme et le motif d'encadrement de votre choix, puis ajoutez-les au motif d'appliqué.

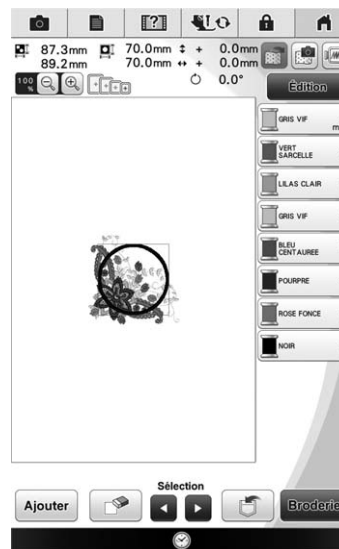

- 3** Appuyez sur **Édition** pour modifier le motif d'encadrement afin de l'adapter à la taille du motif d'appliqué.

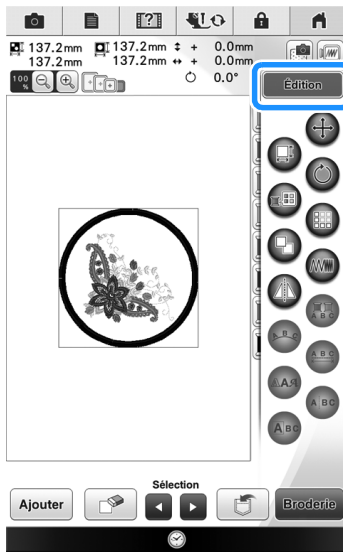

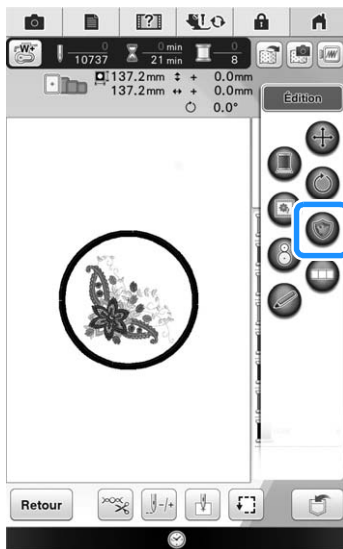

- 4** Appuyez sur **OK**, puis sur **Broderie**.

- 5** Appuyez sur **Édition**, puis sur  pour sélectionner le réglage de la pièce d'appliqué.



- 6** Appuyez sur **Retour**.

- 7** Utilisez  pour sélectionner le motif d'encadrement, puis appuyez sur  et **OK**.

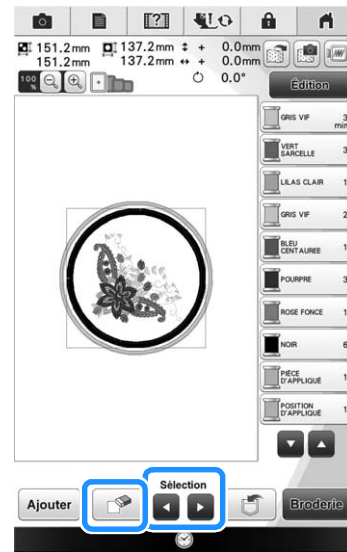

→ Le motif d'encadrement est supprimé.

- 8** Appuyez sur **Broderie**.

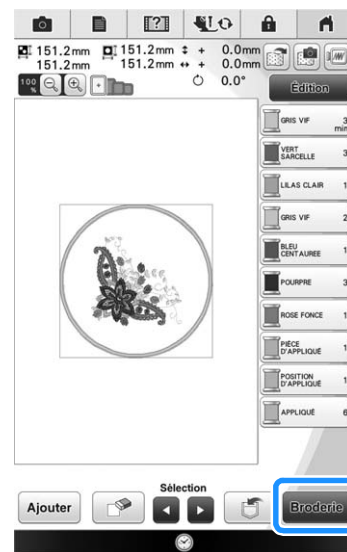

- 9** Passez à l'étape **7** de « Création d'une pièce d'appliqué » à la page 291 pour terminer la pièce d'appliqué.

IMPRIMER ET BRODER (COMBINAISON DE MOTIFS DE BRODERIE ET DE MOTIFS IMPRIMÉS)

Des combinaisons de motifs de broderie et de motifs imprimés sont enregistrées dans cette machine. Il est possible de créer de jolis motifs brodés en trois dimensions en transférant un arrière-plan sur le tissu avec du papier de transfert ou en l'imprimant sur du tissu imprimable puis en effectuant une broderie complémentaire au-dessus de l'arrière-plan.

Avec du papier de transfert

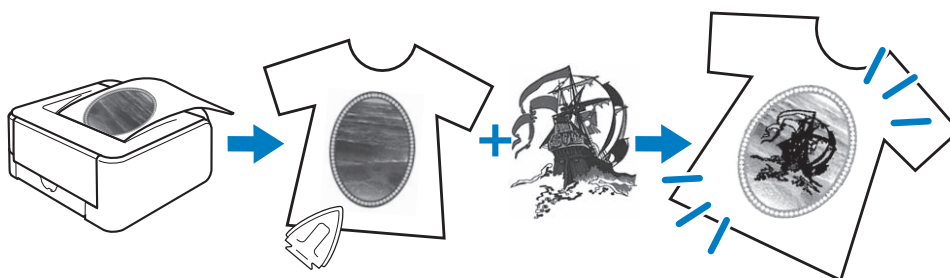

Avec du tissu imprimable

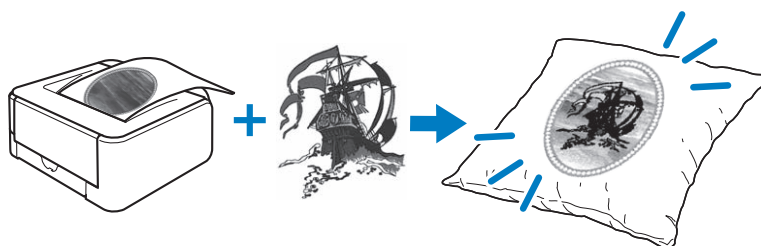

Étape1

Sélectionnez le motif que vous souhaitez combiner avec l'image d'arrière-plan.

→ Reportez-vous à « Sélection d'un motif » à la page 297.



Étape2

Sortez l'image d'arrière-plan et l'image de positionnement de la machine.

→ Reportez-vous à « Sortie de l'image d'arrière-plan et de l'image de positionnement » à la page 297.



Étape3

Lors de l'utilisation d'un papier de transfert

À l'aide d'une imprimante, imprimez l'arrière-plan sur du papier de transfert et imprimez la feuille de positionnement de broderie sur du papier blanc. Repassez ensuite l'image d'arrière-plan sur le tissu.

Lors de l'utilisation d'un papier imprimable

À l'aide d'une imprimante, imprimez l'arrière-plan sur du tissu imprimable et imprimez la feuille de positionnement de broderie sur du papier blanc.

→ Reportez-vous à « Impression de l'arrière-plan et de la feuille de positionnement de broderie » à la page 299.



Étape4

Placez le tissu avec l'image d'arrière-plan repassée ou imprimée sur le cadre de broderie. Vérifiez le positionnement de la broderie, puis commencez la broderie.

→ Reportez-vous à « Couture de motifs de broderie » à la page 300.



Remarque

- Imprimez l'arrière-plan et la feuille de positionnement de broderie dans leur taille d'origine. Si vous imprimez une image dans une taille différente, la taille du motif de broderie risque de ne pas correspondre à celle de l'arrière-plan. En outre, la caméra intégrée ne peut pas détecter le repère de positionnement de broderie. Veillez à ce que les paramètres d'impression soient correctement spécifiés.

Sélection d'un motif

La combinaison de motifs de broderie et de motifs imprimés s'affiche avec  et .

Mémo

- Reportez-vous au Guide de référence rapide pour le détail des motifs compatibles avec cette fonction.

1 Sélectionnez une combinaison de motifs de broderie et de motifs imprimés.

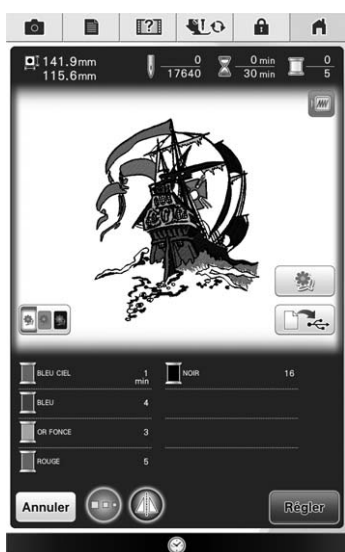

→ Seul le motif de broderie s'affiche (pas l'image d'arrière-plan du motif de broderie sélectionné).

■ Vérification de l'image combinée

Appuyez sur .



→ Une image du motif combiné à l'arrière-plan s'affiche.



- * Pour revenir à l'image du motif de broderie uniquement, appuyez sur .

Sortie de l'image d'arrière-plan et de l'image de positionnement

Au moyen d'un support USB ou de l'ordinateur, sortez les trois images suivantes de la machine.

- * Le nom de fichier peut varier en fonction du fichier PDF sélectionné.

- [xxx]r.pdf (exemple : E_1r.pdf)
Une image inversée sur un axe vertical (pour transfert)

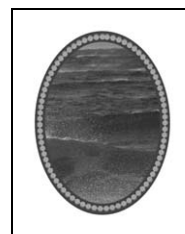

- [xxx]n.pdf (exemple : E_1n.pdf)
Une image non inversée (pour impression sur tissu imprimable)



- [xxx]p.pdf (exemple : E_1p.pdf)
Une image non inversée, mais avec des repères de positionnement (pour le positionnement)

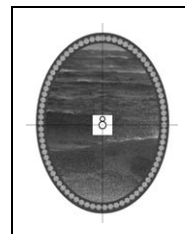

Remarque

- Imprimez l'arrière-plan et la feuille de positionnement de broderie dans leur taille d'origine. Si vous imprimez une image dans une taille différente, la taille du motif de broderie risque de ne pas correspondre à celle de l'arrière-plan. En outre, la caméra intégrée ne peut pas détecter le repère de positionnement de broderie. Veillez à ce que les paramètres d'impression soient correctement spécifiés.
- Lorsque vous imprimez le fichier PDF de l'image avec les repères de positionnement, spécifiez la qualité d'image la plus élevée possible pour une impression en couleur. En outre, utilisez du papier mat. En cas de mauvaises conditions d'utilisation, il est possible que la caméra intégrée à la machine ne puisse détecter correctement les repères de positionnement. (Pour de plus amples détails sur l'impression, reportez-vous au mode d'emploi de votre imprimante.)

Utilisation d'un support USB

- 1 Insérez le support USB dans le port USB principal (supérieur) de la machine.
- 2 Sélectionnez le motif, puis appuyez sur .



→ L'écran de sélection de sortie USB s'affiche.

- 3 Appuyez sur  pour sélectionner le port USB dans lequel le support USB est inséré.



→ Deux fichiers de l'image d'arrière-plan uniquement et un fichier pour l'alignement de la broderie sont copiés (au format PDF) sur le support USB.

Mémo

- Attendez la fin de l'enregistrement des données avant de retirer le support USB de la machine.

- 4 Retirez de la machine le support USB sur lequel les données d'image sont enregistrées, puis copiez les données d'image du support USB vers l'ordinateur.

Utilisation d'un câble USB

- 1 Branchez les connecteurs du câble USB sur les ports USB correspondants de l'ordinateur et de la machine.

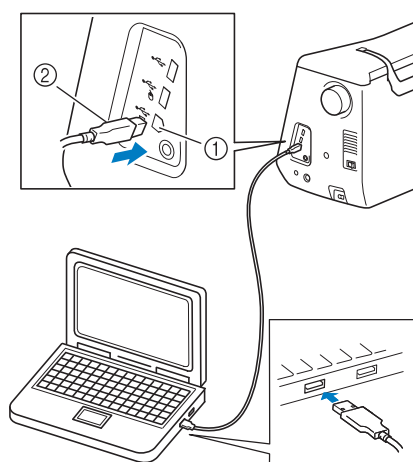

- ① Port USB pour ordinateur
 - ② Connecteur du câble USB
- L'icône « Disque amovible » s'affiche dans « Ordinateur (Poste de travail) » sur l'ordinateur.

- 2 Sélectionnez le motif, puis appuyez sur .



→ L'écran de sélection de sortie USB s'affiche.

3 Appuyez sur .



→ Deux fichiers de l'image d'arrière-plan et un fichier pour l'alignement de la broderie sont copiés (au format PDF) dans « Disque amovible » sous « Ordinateur (Poste de travail) ».

Mémo

- Attendez la fin de la sortie de données avant de débrancher le câble USB de la machine.

4 Copiez les données d'images enregistrées sous « Disque amovible » dans un autre fichier avant de fermer.

Impression de l'arrière-plan et de la feuille de positionnement de broderie

Imprimez les fichiers PDF de l'arrière-plan et la feuille de positionnement de broderie. Le fichier d'arrière-plan imprimé varie en fonction du support utilisé (papier de transfert ou tissu imprimable). Pour afficher le fichier PDF, vous devez utiliser Adobe® Reader®. Si le programme n'est pas installé sur votre ordinateur, vous pouvez le télécharger sur le site Web d'Adobe Systems : <http://www.adobe.com/>

1 Ouvrez le fichier PDF à imprimer, cliquez sur « Fichier », « Imprimer » et définissez ensuite l'option « Mise à l'échelle » sur « Aucune (100 %) ».

Remarque

- Imprimez l'arrière-plan et la feuille de positionnement de broderie dans leur taille d'origine. Si vous imprimez une image dans une taille différente, la taille du motif de broderie risque de ne pas correspondre à celle de l'arrière-plan. En outre, la caméra intégrée ne peut pas détecter le repère de positionnement de broderie. Veillez à ce que les paramètres d'impression soient correctement spécifiés.

2 Imprimez l'image d'arrière-plan.

- * Si vous imprimez sur du papier de transfert, imprimez le fichier intitulé E_1r.pdf (image inversée sur un axe vertical). Si vous imprimez sur du tissu imprimable, imprimez le fichier intitulé E_1n.pdf (image non inversée).

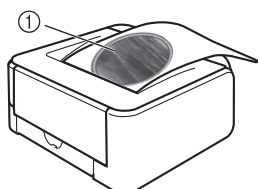

① Image d'arrière-plan

Remarque

- Avant d'imprimer sur du papier de transfert ou du tissu imprimable, nous vous conseillons de procéder à une impression test afin de vérifier les paramètres d'impression.
- Pour de plus amples détails relatifs à l'impression sur du papier de transfert ou du tissu imprimable, reportez-vous aux instructions fournies avec les feuilles de transfert ou le tissu imprimable.
- Certaines imprimantes impriment automatiquement une image inversée si le papier de transfert est sélectionné comme papier d'impression. Pour de plus amples détails, reportez-vous au mode d'emploi de l'imprimante utilisée.

3 Imprimez la feuille de positionnement de broderie (fichier intitulé E_1p.pdf) sur du papier blanc.

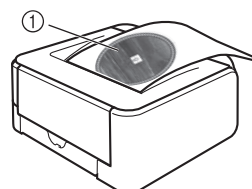

① Feuille de positionnement de broderie

Remarque

- Lorsque vous imprimez le fichier PDF pour la feuille de positionnement de broderie, spécifiez la qualité d'image la plus élevée possible pour une impression en couleur. En outre, nous vous recommandons d'imprimer sur du papier mat. Dans le cas contraire, la caméra intégrée risque de ne pas détecter correctement le repère de positionnement de broderie.

4 Si vous utilisez du papier de transfert, transférez l'image sur du tissu.



Mémo

- Pour de plus amples détails relatifs au transfert depuis du papier de transfert, reportez-vous aux instructions fournies avec le papier de transfert.
- Si nécessaire, découpez la feuille de transfert à la taille du motif avant de transférer l'image.

Couture de motifs de broderie

- 1 Placez le tissu avec l'image d'arrière-plan repassée sur le cadre de broderie.

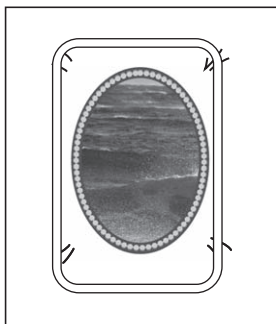

- 2 Coupez le papier imprimé avec l'image de positionnement au centre 8, de sorte qu'il soit facile de l'aligner avec l'image d'arrière-plan sur le tissu.

* Les lignes ou changements de couleur de l'image peuvent vous aider à trouver la position d'alignement correcte.

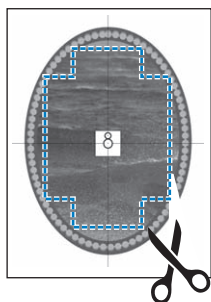

- 3 Posez le papier imprimé avec l'image de positionnement sur le tissu en alignant le motif, puis fixez le papier sur le tissu avec une bande adhésive afin d'empêcher le papier de bouger.

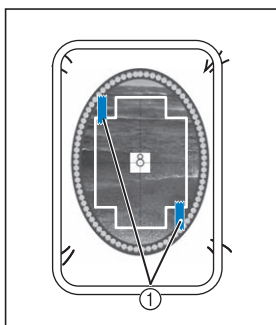

① Bande adhésive

- 4 Après vous être assuré qu'un motif est sélectionné, appuyez sur **Broderie**.

→ L'écran de broderie s'affiche.



Remarque

- Avant de broder, assurez-vous que la feuille de positionnement de broderie est parfaitement alignée avec l'arrière-plan.

- 5 Alignez la position de la broderie en suivant les étapes 2 à 13 de « Alignement du positionnement de broderie à l'aide de la caméra intégrée » à la page 264.

- 6 Déposez la feuille de positionnement, puis appuyez sur la touche « Marche/Arrêt » pour commencer à broder.

⚠ ATTENTION

- Avant d'appuyer sur la touche « Marche/Arrêt » pour commencer à broder, retirez la feuille de positionnement fixée sur le tissu à l'étape 3.

RÉGLAGES DE BRODERIE

Réglage de la tension du fil

Lorsque vous brodez, la tension du fil doit être réglée de manière à voir légèrement le fil supérieur à l'envers du tissu.

■ Tension du fil correcte

Le motif est visible à l'envers du tissu. Si la tension des fils n'est pas réglée correctement, le motif sera mal fini. Le tissu risque de froncer ou le fil pourrait casser.

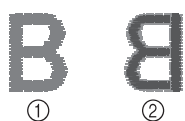

- ① Endroit
- ② Envers

Suivez les opérations décrites ci-dessous pour régler la tension du fil en fonction de la situation.



Remarque

- Si le réglage de la tension du fil est extrêmement faible, la machine risque de s'arrêter pendant la couture. Il ne s'agit pas d'un dysfonctionnement. Augmentez légèrement la tension du fil puis recommencez à broder.



Mémo

- Si vous mettez la machine hors tension ou que vous sélectionnez un autre motif, la tension du fil est automatiquement réinitialisée.
- Lorsque vous récupérez un motif mémorisé, le réglage de la tension du fil est identique à celui sélectionné lors de la mémorisation du motif.

■ Le fil supérieur est trop tendu

Si la tension du fil supérieur est trop élevée, le fil de la canette est visible sur l'endroit du tissu.



Remarque

- Un mauvais enfilage du fil de la canette peut entraîner une tension excessive du fil supérieur. Le cas échéant, reportez-vous à « Réglage de la canette » (page 59) et enfiler de nouveau le fil de la canette.

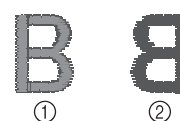

- ① Endroit
- ② Envers

1 Appuyez sur .

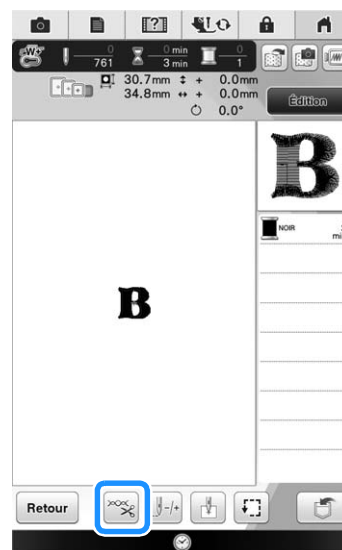

- 2 Appuyez sur  pour relâcher la tension du fil supérieur. (Le chiffre de tension diminue.)

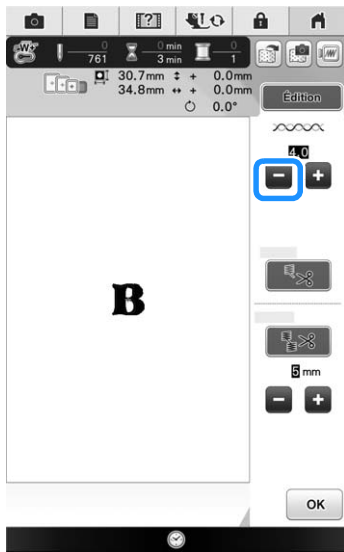

- 3 Appuyez sur .

■ Le fil supérieur n'est pas assez tendu

Si la tension du fil supérieur est insuffisante, le fil supérieur se défera, les nœuds de fils seront lâches ou des boucles apparaîtront à l'endroit du tissu.

Remarque

- Un mauvais enfilage du fil supérieur peut entraîner une tension insuffisante de ce dernier. Le cas échéant, reportez-vous à « Enfilage supérieur » (page 62) et enfillez de nouveau le fil supérieur.



- ① Endroit
- ② Envers



- 1 Appuyez sur .

- 2 Appuyez sur  pour augmenter la tension du fil supérieur. (Le chiffre de tension augmente.)



- 3 Appuyez sur .

Remarque



- Vous pouvez ajuster la tension du fil supérieur pour la broderie à l'aide de l'option « Tension des fils broderie » à la page 6/8 de l'écran de réglages. Le réglage sélectionné est appliqué à tous les motifs. Lorsque vous brodez, vous pouvez régler la tension générale du fil supérieur à partir de l'écran de réglages si celle-ci est trop élevée ou pas assez. Appuyez sur  pour augmenter la tension du fil supérieur et sur  pour la diminuer. Si un motif de broderie particulier doit être réglé avec davantage de précision, reportez-vous à la section « Réglage de la tension du fil » à la page 301.





■ Réglage de la tension générale du fil supérieur

Lorsque vous brodez, vous pouvez régler la tension générale du fil supérieur à partir de l'écran de réglages si celle-ci est trop élevée ou pas assez.

- 1 Appuyez sur  et .

- 2 Dans « Tension des fils broderie », utilisez   pour régler la tension du fil supérieur.

- * Appuyez sur  pour augmenter la tension du fil supérieur.
- * Appuyez sur  pour réduire la tension du fil supérieur.



- 3 Appuyez sur .

Réglage du logement de canette alternatif (sans couleur sur la vis)

Lorsque vous utilisez le fil de canette à broder fourni, sélectionnez toujours le logement de canette avec repère vert pour coudre des points de couture courants et pour les fonctions de broderie. En mode de fonction broderie, sélectionnez le logement de canette alternatif (sans couleur sur la vis) si vous utilisez des fils de canette à broder de substitution (autres que ceux fournis avec votre machine). Il est facile de régler le logement de canette alternatif (sans couleur sur la vis) lorsqu'une modification de la tension de la canette est nécessaire pour l'adapter à différents types de fils de canette. Reportez-vous à « Couture de finitions parfaites » à la page 175.

Pour régler la tension de la canette pour la fonction de broderie (en utilisant le logement de canette alternatif, sans couleur sur la vis), tournez la vis à tête fendue (-) avec un (petit) tournevis.

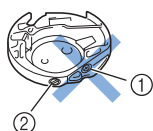

- ① Ne tournez pas la vis cruciforme (+).
- ② Réglez à l'aide d'un (petit) tournevis.

■ Tension correcte

Le fil supérieur apparaît légèrement sur l'envers du tissu.



- ① Endroit
- ② Envers

■ Le fil de canette n'est pas assez tendu

Le fil de la canette apparaît légèrement sur l'endroit du tissu.

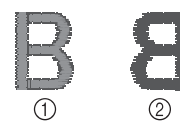

- ① Endroit
- ② Envers

Le cas échéant, tournez la vis à tête fendue (-) dans le sens des aiguilles d'une montre de 30 à 45 degrés environ, pour augmenter la tension de la canette. Ne la serrez pas excessivement.

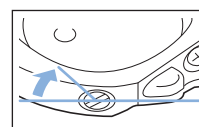

■ Le fil de canette est trop tendu

Sur l'endroit du tissu, le fil supérieur semble former des boucles/se relever et le fil de canette n'est pas visible sur l'envers du tissu.

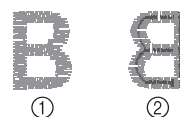

- ① Endroit
- ② Envers

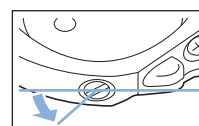

Le cas échéant, tournez la vis à tête fendue (-) dans le sens inverse des aiguilles d'une montre de 30 à 45 degrés environ, pour diminuer la tension de la canette. Ne la desserrez pas excessivement.



⚠ ATTENTION

- Lors du réglage du logement de la canette, retirez toujours la canette du logement de canette alternatif.
- NE réglez PAS la position de la vis Phillips (+) sur le logement de canette alternatif; vous risqueriez d'endommager ce dernier et de le rendre inutilisable.
- S'il est difficile de tourner la vis à tête fendue (-), ne forcez pas. En tournant excessivement la vis ou en la forçant dans l'un des deux sens de rotation, vous risquez d'endommager le logement de la canette. En cas de dommage, le logement de la canette risquerait de ne plus assurer une tension adéquate.

Utilisation de la fonction de coupure de fil automatique (coupure de couleur d'extrémité)

La fonction de coupure automatique de fil coupe le fil à la fin de la couture de chaque couleur. Cette fonction est activée par défaut. Pour désactiver cette fonction, appuyez sur la touche  puis sur . Il est possible d'activer et de désactiver cette fonction pendant la broderie.

- * Le réglage par défaut  est rétabli lors de la mise hors tension de la machine.

1 Appuyez sur .

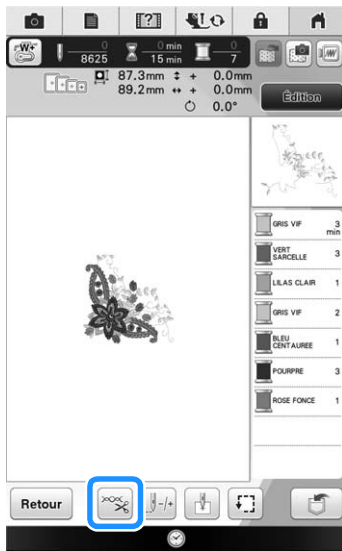



2 Appuyez sur  pour désactiver la fonction de coupure de fil automatique.



- La touche est représentée par  à l'écran.
- * Lorsqu'une couleur est cousue, la machine s'arrête sans couper le fil.

Utilisation de la fonction de coupure de fil (excédent de fil à couper)

La fonction de coupure de fil coupe automatiquement l'excédent de fils de la couleur. Cette fonction est activée par défaut. Pour désactiver cette fonction, appuyez sur la touche  puis sur . Il est possible d'activer et de désactiver cette fonction pendant la broderie.

- * Votre réglage personnel est maintenu, même en cas de mise hors tension de la machine.

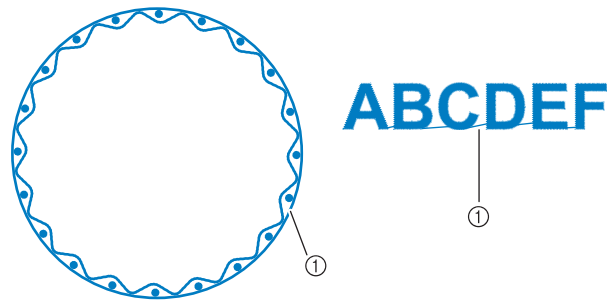

① Point sauté



Remarque

- Lorsque cette fonction est activée, utilisez l'aiguille à pointe boule 75/11 fournie pour les motifs de broderie avec petits points sautés tels que les caractères alphabétiques. L'utilisation d'un autre type de l'aiguille risque de provoquer la rupture du fil.

1 Appuyez sur .

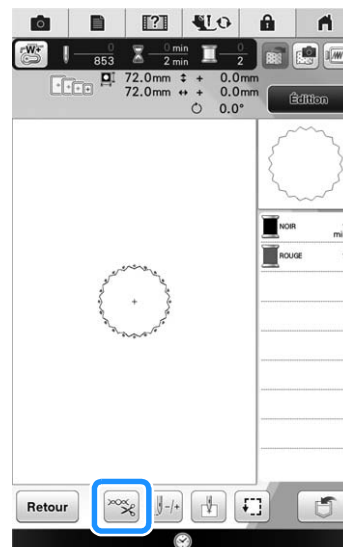

- 2 Appuyez sur  pour désactiver la fonction de coupure de fil automatique.

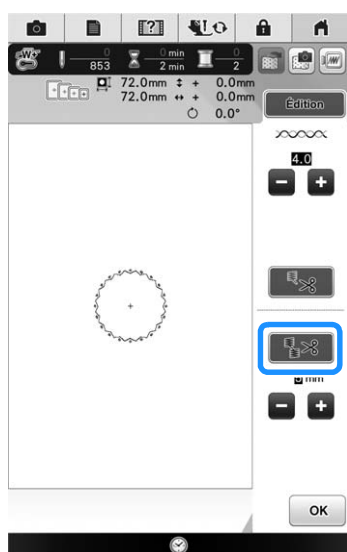



→ La touche est représentée par  à l'écran.

* La machine ne coupe le fil qu'après le passage à la couture suivante.

■ Sélection de la longueur du point sauté à ne pas couper

Lorsque la fonction de coupure de fil  est activée, vous pouvez sélectionner la longueur du point sauté afin de ne pas couper le fil. Il est possible d'activer et de désactiver cette fonction pendant la broderie. Sélectionnez un réglage entre 5 et 50 mm, par incréments de 5 mm.

* Votre réglage personnel est maintenu, même en cas de mise hors tension de la machine.

Appuyez sur  ou  pour sélectionner la longueur du point sauté.





Par exemple : Appuyez sur  pour sélectionner 25 mm (1" / pouce) : la machine ne coupera pas les points sautés inférieurs ou égaux à 25 mm avant de passer à la couture suivante.



Remarque

- En cas de coupures nombreuses, il est recommandé de sélectionner un réglage de l'excédent de fil à couper, afin de réduire la quantité de bouts de fil sur l'arrière du tissu.
- Un réglage de longueur de point sauté plus élevé diminue le nombre de coupes effectuées par la machine. Dans ce cas, le nombre plus important de points sautés reste à la surface du tissu.

Réglage de la vitesse de broderie

- 1 Appuyez sur  et .
- 2 Dans « Vitesse de broderie max », utilisez   pour modifier la vitesse de broderie maximale.

* Vous pouvez sélectionner 8 niveaux de vitesse différents.



Mémo

- SPM correspond au nombre de points cousus par minute.
- Diminuez la vitesse de broderie lorsque vous brodez sur des tissus fins, épais ou lourds.
- Vous pouvez modifier la vitesse de broderie en cours de broderie.
- Le réglage spécifié avant la mise hors tension de la machine reste sélectionné lorsque vous remettez la machine sous tension.
- Réduisez la vitesse de broderie à 600 points par minute lorsque vous utilisez un fil spécial comme du fil métallique.

- 3 Appuyez sur .

Modification de l'affichage des couleurs de fils

Il est possible d'afficher le nom des couleurs de fils ou le numéro de fil à broder.

Mémo

- Les couleurs à l'écran peuvent varier légèrement des couleurs réelles.

- 1 Appuyez sur , puis sur .

2 Sur l'« Affichage des couleurs de fils », utilisez ◀ ▶ pour afficher le nom des couleurs de fils, l'heure ou le numéro de fil à broder.

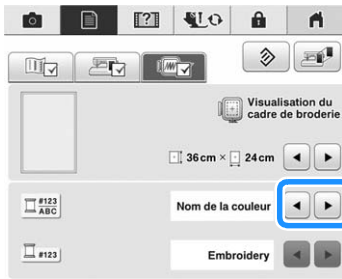

3 Lorsque le numéro de fil #123 est affiché, utilisez ◀ ▶ pour faire votre sélection parmi les six marques de fil à broder illustrées ci-dessous.

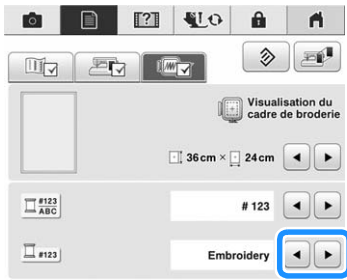

Embroidery : fil polyester

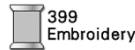

Country : fil coton*



Madeira Poly : fil polyester



Madeira Rayon



Sulky



Robison-Anton : fil polyester



* Du fil en polyester simili coton est disponible sur le marché dans certaines régions ou pays.

4 Appuyez sur **OK**.

Modification de l'affichage du cadre de broderie

1 Appuyez sur [document icon] et [checkmark icon].

2 Dans « Visualisation du cadre de broderie », utilisez ◀ ▶ pour modifier le mode d'affichage du cadre de broderie.

* Vous avez 23 possibilités.

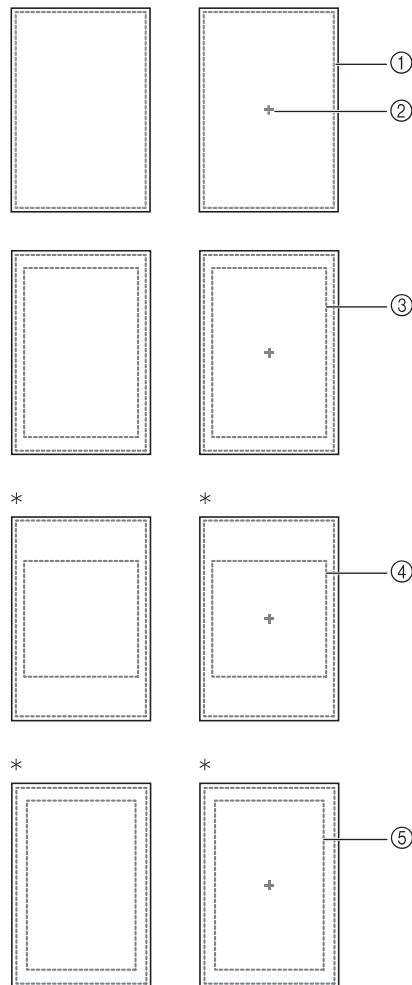

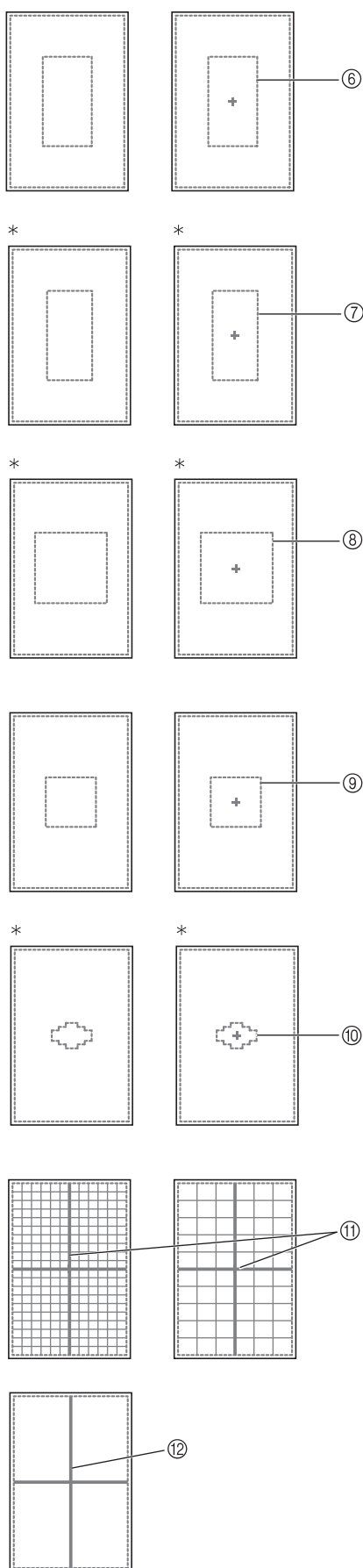

* Pour le cadre de broderie en option.

- ① Zone de broderie du super grand cadre
36 cm × 24 cm (14" / pouces × 9-1/2" / pouces)
- ② Marque centrale
- ③ Zone de broderie du très grand cadre 30 cm × 20 cm (12" / pouces × 8" / pouces)
- ④ Zone de broderie du cadre de piqué 20 cm × 20 cm (8" / pouces × 8" / pouces)
- ⑤ Zone de broderie du très grand cadre 26 cm × 16 cm (10" / pouces × 6" / pouces)
- ⑥ Zone de broderie du grand cadre de broderie en option
18 cm × 13 cm (7" / pouces × 5" / pouces)
- ⑦ Zone de broderie du cadre de broderie de bord en option
18 cm × 10 cm (7" / pouces × 4" / pouces)
- ⑧ Zone de broderie pour cadre moyen en option
15 cm × 15 cm (6" / pouces × 6" / pouces)
- ⑨ Zone de broderie du cadre moyen
10 cm × 10 cm (4" / pouces × 4" / pouces)
- ⑩ Zone de broderie du petit cadre
2 cm × 6 cm (1" / pouce × 2-1/2" / pouces)
- ⑪ Lignes quadrillées 10 mm (3/8" / pouce), 25 mm (1" / pouce)
- ⑫ Lignes en croix

3 Appuyez sur .

Alignement du motif et de l'aiguille

Exemple : Alignement du côté inférieur gauche d'un motif et de l'aiguille

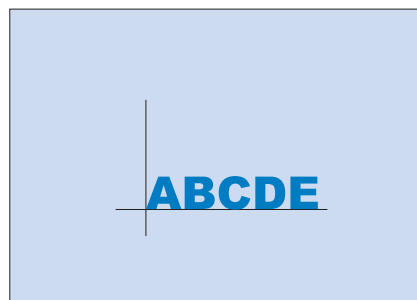

1 Marquez la position de départ de la broderie sur le tissu comme indiqué.

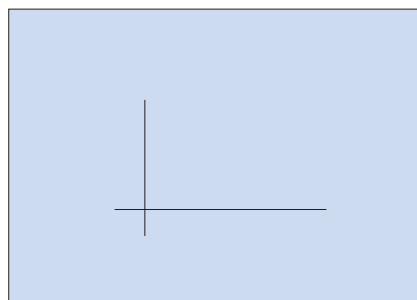

2 Appuyez sur .

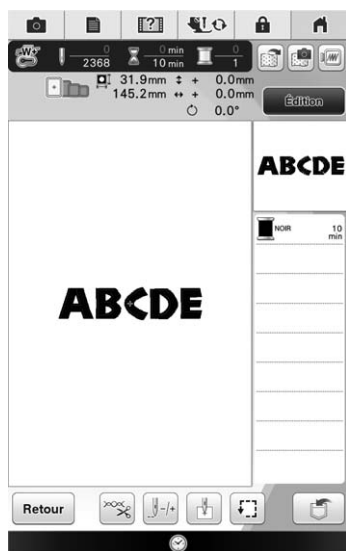

3 Appuyez sur .

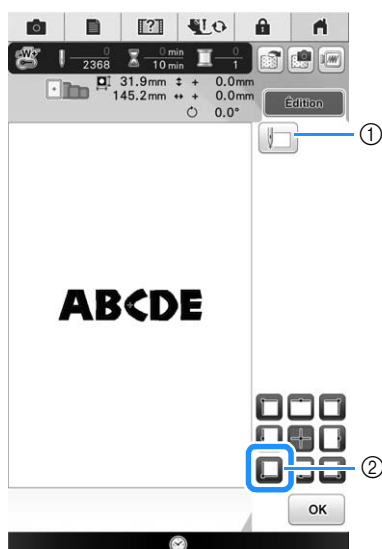

- ① Cette touche permet d'aligner des caractères liés (reportez-vous à la page 308).
- ② Position de démarrage
→ La position de l'aiguille se déplace dans le coin inférieur gauche du motif (le cadre de broderie bouge de façon à placer l'aiguille au bon endroit).

4 Appuyez sur , puis sur .

5 Utilisez  pour aligner l'aiguille et le repère sur le tissu, puis commencez à broder le motif.

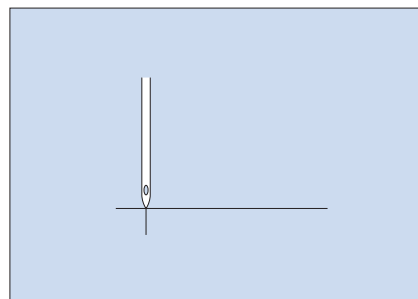

Mémo

- Vous pouvez utiliser la fonction de positionnement de la caméra. Pour plus de détails, reportez-vous à la section « Alignement du positionnement de broderie à l'aide de la caméra intégrée » à la page 264.

Broderie de caractères liés

Suivez la procédure décrite ci-dessous pour broder des caractères liés sur une seule rangée lorsque le motif dépasse du cadre de broderie.

Exemple : Liaison de « FG » aux caractères « ABCDE »

A B C D E F G

1 Sélectionnez les motifs de caractères pour « ABCDE ».

Remarque

- Pour de plus amples détails relatifs à la sélection de caractères, reportez-vous à « Sélection des motifs de caractères alphabétiques » à la page 217.

2 Appuyez sur .

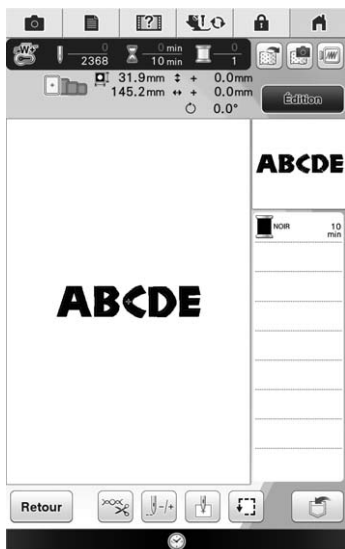

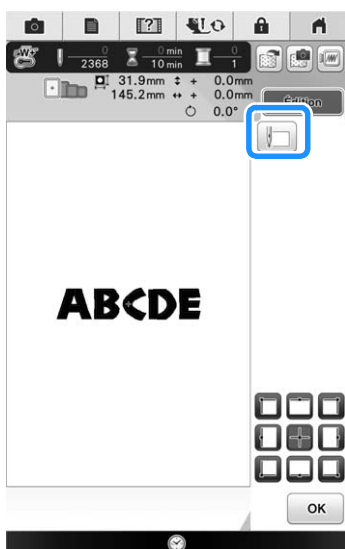

3 Appuyez sur .



→ L'aiguille est positionnée sur le coin inférieur gauche du motif. Le cadre de broderie se déplace de sorte que l'aiguille soit correctement positionnée.

Remarque

- Pour annuler le réglage du point de départ et remettre ce dernier au centre du motif, appuyez sur .

- Utilisez  pour sélectionner un point de départ différent pour la broderie.

4 Appuyez sur .

5 Appuyez sur .

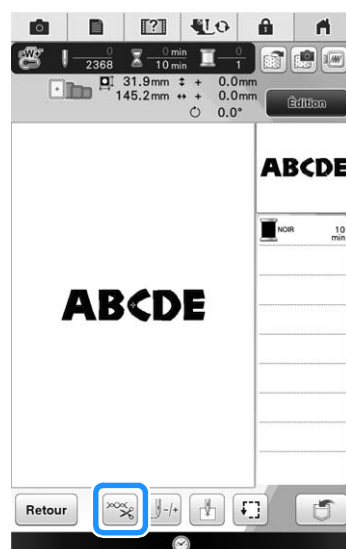

6 Appuyez sur  pour désactiver la fonction de coupe de fil, puis appuyez sur .

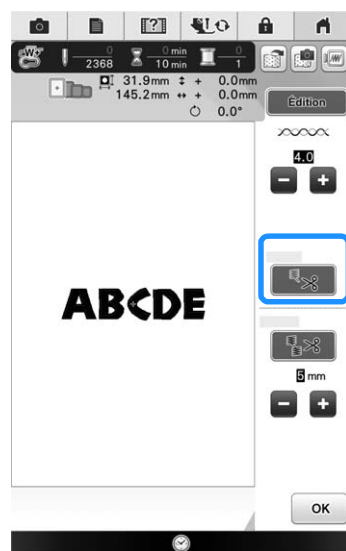

7 Appuyez sur la touche « Marche/Arrêt ».

7

Broderie avancée

- 8** Une fois les caractères brodés, coupez les fils sur une bonne longueur, retirez le cadre de broderie, puis fixez-le à nouveau afin de broder les caractères restants (« FG »).

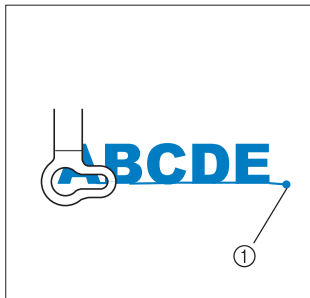

① Fin de la broderie

- 9** Comme à l'étape 1, sélectionnez les motifs de caractères pour « FG ».

- 10** Appuyez sur .

- 11** Appuyez sur .



→ L'aiguille est positionnée sur le coin inférieur gauche du motif. Le cadre de broderie se déplace de sorte que l'aiguille soit correctement positionnée.

- 12** Appuyez sur .

- 13** Utilisez  pour aligner l'aiguille sur la fin de la broderie du motif précédent.

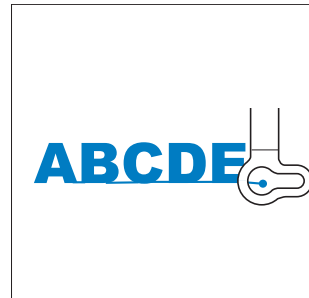

- 14** Appuyez sur la touche « Marche/Arrêt » pour commencer à broder les caractères restants.



Mémo

- Vous pouvez utiliser la fonction de positionnement de la caméra. Pour plus de détails, reportez-vous à la section « Alignement du positionnement de broderie à l'aide de la caméra intégrée » à la page 264.

UTILISATION DE LA FONCTION DE MÉMOIRE

Précautions relatives aux données de broderie

Respectez les précautions suivantes lorsque vous utilisez des données de broderie autres que celles créées et mémorisées dans cette machine.

ATTENTION

- Lorsque vous utilisez des données de broderie différentes de nos motifs originaux, le fil ou l'aiguille risque de se casser si vous cousez avec une densité de point trop fine ou si vous cousez trois points superposés minimum. Dans ce cas, utilisez l'un de nos systèmes de conception de données d'origine pour modifier les données de broderie.

■ Types de données de broderie disponibles

- Seuls les fichiers de données de broderie .pes, .pha, .phb, .phc et .dst peuvent être utilisés avec cette machine. L'utilisation de données autres que celles mémorisées avec nos systèmes de conception de données peut entraîner un dysfonctionnement de la machine à broder.

■ Types de périphériques/supports USB pris en charge

Vous pouvez mémoriser ou rappeler des données de points avec un support USB. Utilisez un support répondant aux caractéristiques suivantes.

- Lecteur Flash USB (support USB Flash)
- Lecteur de disquettes USB

Les données de points peuvent uniquement être rappelées.

- Supports USB CD-ROM, CD-R, CD-RW

Vous pouvez également utiliser les types de supports USB suivants avec le lecteur de cartes mémoire USB/module d'enregistrement de carte USB Brother en option.

- Carte Secure Digital (SD)
- CompactFlash
- Memory Stick
- Smart Media
- Carte Multi Media (MMC)
- xD-Picture Card



Remarque

- La vitesse de traitement est susceptible de varier en fonction du port sélectionné et de la quantité de données enregistrées.
- Vous risquez de ne pas pouvoir utiliser certains supports USB avec cette machine. Visitez notre site Web pour plus de détails.
- Le voyant d'accès commence à clignoter après l'insertion des périphériques/supports USB et 5 à 6 secondes environ sont nécessaires pour les reconnaître. (Le délai dépend du périphérique/support USB.)



Mémo

- Utilisez un ordinateur pour créer ces dossiers.
- Il est possible d'utiliser des caractères alphabétiques et numériques dans les noms de fichiers. En outre, les noms de fichiers ne dépassant pas huit caractères s'affichent intégralement à l'écran. Pour les noms de fichiers supérieurs à huit caractères, seuls les six premiers caractères s'affichent, suivis d'un « ~ » et d'un numéro.

■ Branchement de votre machine sur l'ordinateur

- Modèles compatibles :
IBM PC avec un port USB en équipement standard
Ordinateur compatible IBM PC avec un port USB en équipement standard
- Systèmes d'exploitation compatibles :
Microsoft Windows XP, Windows Vista, Windows 7, Windows 8

■ Précautions d'utilisation de l'ordinateur pour créer et mémoriser des données

- S'il n'est pas possible d'identifier le nom du dossier/fichier de broderie (par exemple, parce que le nom contient des caractères spéciaux), le dossier/fichier ne s'affiche pas. Dans ce cas, renommez le fichier/dossier. Nous vous recommandons d'utiliser les 26 lettres de l'alphabet (majuscule et minuscule), les chiffres de 0 à 9 et les signes « - » et « _ ».
- Si des données de broderie supérieures à 360 mm (H) × 240 mm (L) [env. 14" / pouces (H) × 9-1/2" / pouces (L)] sont sélectionnées, un message vous invitant à faire pivoter le motif de 90 degrés s'affiche. Même après une rotation de 90 degrés, les données de broderie supérieures à 360 mm (H) × 240 mm (L) [env. 14" / pouces (H) × 9-1/2" / pouces (W)] ne peuvent pas être utilisées. [Tous les motifs doivent entrer dans un cadre de 360 mm (H) × 240 mm (L) [env. 14" / pouces (H) × 9-1/2" / pouces (L).]
- Les fichiers .pes enregistrés avec le nombre de points ou de couleurs dépassant la limite spécifiée ne peuvent pas s'afficher. Le motif combiné ne peut dépasser 600 000 points ni 127 changements de couleur. (Les chiffres mentionnés sont approximatifs et dépendent de la taille générale du motif.) Utilisez l'un de nos programmes de conception du motif pour modifier le motif de broderie afin qu'il réponde aux spécifications.
- Il est possible de récupérer les données de broderie enregistrées dans un dossier créé sur un support USB.
- Ne créez pas de dossiers dans « Disque amovible » sur l'ordinateur. Les données de broderie enregistrées dans un dossier de « Disque amovible » ne peuvent pas être récupérées par la machine.
- Même si l'unité de broderie n'est pas installée, la machine reconnaît les données de broderie.

■ Données de broderie Tajima (.dst)

- Les données .dst s'affichent dans l'écran de liste des motifs par nom de fichier (l'image ne peut être affichée). Seuls les huit premiers caractères du nom de fichier peuvent être affichés.
- Les données Tajima (.dst) ne contenant pas d'informations de couleur de fil spécifiques, elles s'affichent avec notre séquence de couleurs de fils par défaut. Vérifiez l'aperçu et modifiez les couleurs de fil comme vous le souhaitez.

Mémorisation de motifs de broderie dans la machine

Vous pouvez mémoriser des motifs de broderie personnalisés et que vous comptez utiliser souvent; par exemple, votre nom, les motifs que vous avez fait pivoter ou dont vous avez modifié la taille, les motifs dont vous avez modifié l'emplacement de couture, etc. Il est possible de mémoriser environ 2 Mo de motifs dans la mémoire de la machine.



Remarque

- Ne mettez pas la machine hors tension lorsque l'écran « Enregistrement... » est affiché. Vous perdriez le motif en cours d'enregistrement.



Mémo

- La mémorisation d'un motif dans la machine prend environ 10 secondes.
- Reportez-vous à la page 315 pour plus d'informations sur la récupération d'un motif mémorisé.

- 1 Appuyez sur  lorsque le motif à enregistrer apparaît dans l'écran de broderie.

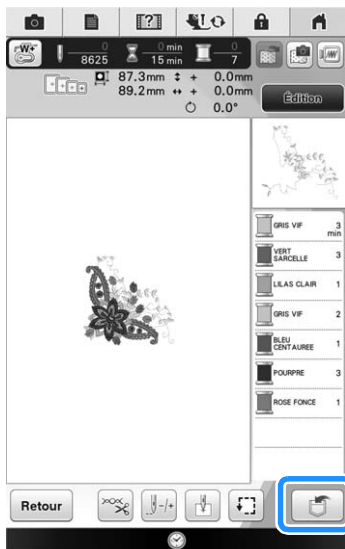

- 2 Appuyez sur .

- * Appuyez sur  pour revenir à l'écran initial sans enregistrer.



- L'écran « Enregistrement... » s'affiche. Lorsque le motif est mémorisé, l'écran initial réapparaît automatiquement.

■ Si la mémoire est saturée

Si l'écran suivant s'affiche, cela signifie que le nombre maximal de motifs a été mémorisé ou que le motif à enregistrer prend trop de mémoire et que la machine ne peut pas le mémoriser. Appuyez sur

 et supprimez un motif précédemment enregistré de façon à pouvoir enregistrer le motif actuel. Reportez-vous à la section « Récupération des motifs mémorisés » à la page 315.

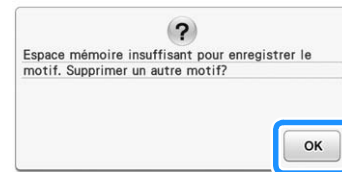

Enregistrement de motifs de broderie sur un support USB

Lorsque vous envoyez des motifs de broderie de la machine vers le support USB, branchez le support USB au port correspondant de la machine.



Mémo

- Certains supports USB disponibles sur le marché risquent de ne pas être pris en charge par cette machine. Visitez notre site Web pour plus de détails.
- Selon le type de support USB utilisé, branchez directement le périphérique USB ou le lecteur/enregistreur de cartes USB sur le port correspondant de la machine.
- Vous pouvez insérer ou retirer le support USB à tout moment.

- 1 Appuyez sur  lorsque le motif à enregistrer apparaît dans l'écran de broderie.

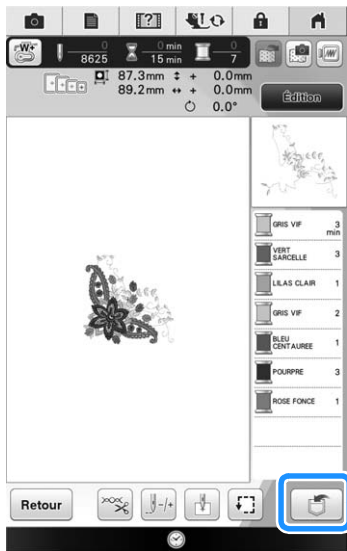

- 2 Insérez le support USB dans le port USB de la machine.

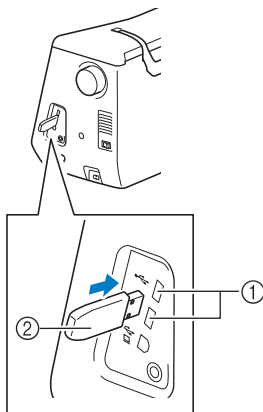

- ① Port USB
- ② Support USB

Remarque

- N'insérez rien d'autre qu'un support USB dans le port USB. Sinon, le support USB risque de s'endommager.

- 3 Appuyez sur .

- * Appuyez sur **Annuler** pour revenir à l'écran initial sans enregistrer.



→ L'écran « Enregistrement... » s'affiche. Lorsque le motif est mémorisé, l'écran initial réapparaît automatiquement.

Remarque

- N'insérez pas ni ne retirez le support USB lorsque l'écran « Enregistrement... » est affiché. Vous perdriez une partie voire la totalité du motif en cours d'enregistrement.

Enregistrement de motifs de broderie sur l'ordinateur

À l'aide du câble USB fourni, vous pouvez brancher la machine à votre ordinateur, récupérer provisoirement les motifs de broderie à partir du fichier « Disque amovible » de votre ordinateur ou les y enregistrer. Vous pouvez mémoriser jusqu'à 3 Mo de motifs de broderie sur le « Disque amovible », mais les motifs enregistrés sont supprimés lorsque la machine est mise hors tension.

Remarque

- Ne mettez pas la machine hors tension lorsque l'écran « Enregistrement... » est affiché. Vous perdriez le motif en cours d'enregistrement.

- 1 Branchez le connecteur du câble USB sur les ports USB correspondants de l'ordinateur et de la machine.

- 2 Mettez l'ordinateur sous tension et sélectionnez « Ordinateur (Poste de travail) ».

- * Vous pouvez brancher le câble USB sur les ports USB de l'ordinateur et de la machine à broder, qu'ils soient sous tension ou non.

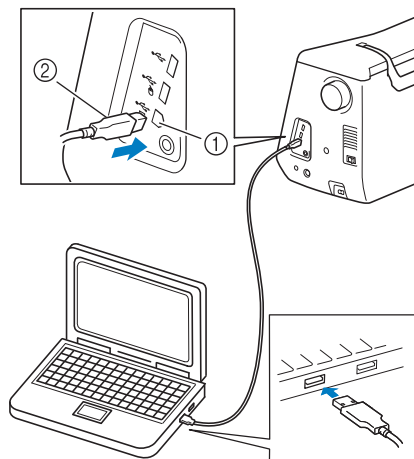

- ① Port USB pour ordinateur
 - ② Connecteur du câble USB
- L'icône « Disque amovible » s'affiche dans « Ordinateur (Poste de travail) » sur l'ordinateur.



Remarque

- Les connecteurs du câble USB ne peuvent être insérés dans un port que dans un seul sens. Si vous éprouvez des difficultés à insérer le connecteur, ne forcez pas. Vérifiez l'orientation du connecteur.
- Pour plus de détails sur la position du port USB sur l'ordinateur (ou le concentrateur USB), reportez-vous au manuel d'instructions de l'équipement correspondant.

3 Appuyez sur  lorsque le motif à enregistrer apparaît dans l'écran de broderie.

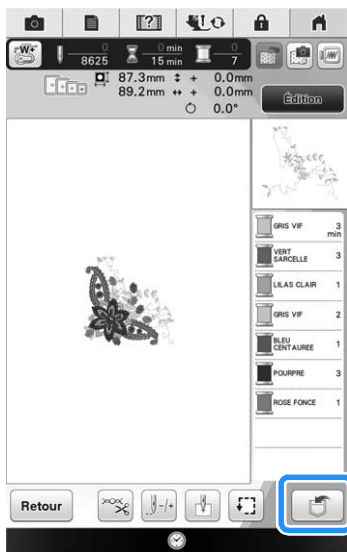

4 Appuyez sur .

* Appuyez sur **Annuler** pour revenir à l'écran initial sans enregistrer.



→ Le motif sera provisoirement mémorisé dans « Disque amovible » sous « Ordinateur (Poste de travail) ».

5 Sélectionnez le fichier .phc du motif dans « Disque amovible » et copiez-le sur l'ordinateur.

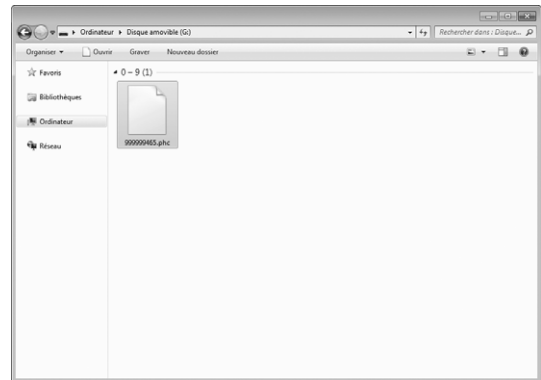

Récupération des motifs mémorisés

1 Appuyez sur .

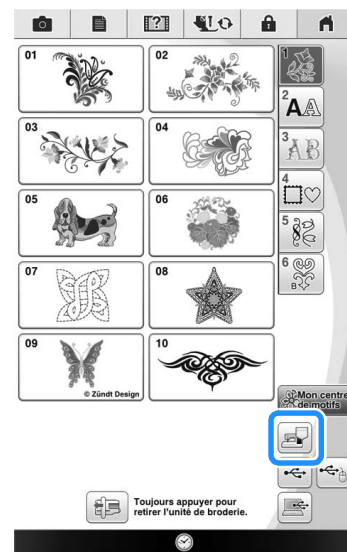

→ La machine affiche les motifs actuellement en mémoire.

2 Appuyez sur la touche du motif que vous souhaitez récupérer.

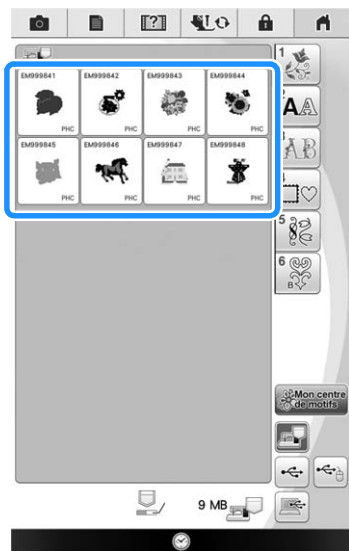

3 Appuyez sur **Régler**.

* Appuyez sur  pour supprimer le motif de broderie.

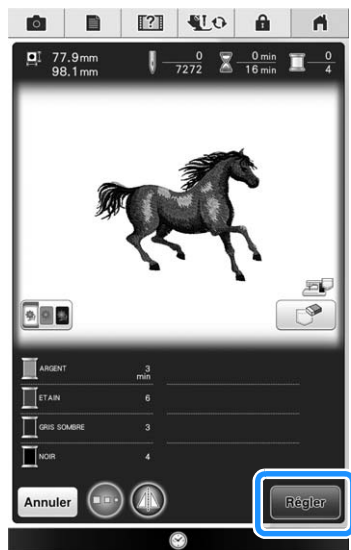

→ L'écran de broderie s'affiche.

APPLICATIONS DE BRODERIE

Utilisation d'un motif d'encadrement pour créer un appliqué (1)

Vous pouvez utiliser des motifs d'encadrement de forme et de taille identiques pour créer un appliqué. Brodez un motif avec un point droit et un motif avec un point plumetis.

1 Sélectionnez un motif d'encadrement avec un point droit. Brodez le motif sur le tissu de l'appliqué, puis coupez soigneusement le long du bord extérieur de la forme.

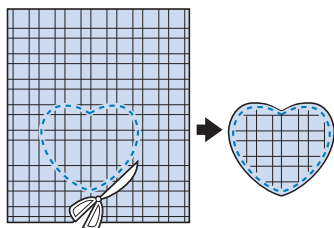
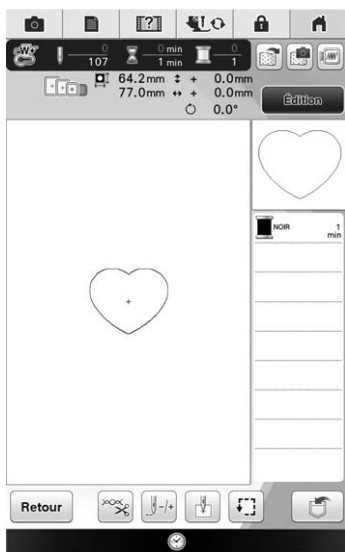

2 Brodez le même motif qu'à l'étape 1 sur le tissu de base.

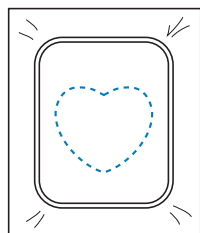

3 Appliquez une fine couche de colle à tissu ou pulvérisez un produit adhésif provisoire sur l'envers de l'appliqué créé à l'étape 1. Fixez l'appliqué sur le tissu de base en faisant correspondre les formes.

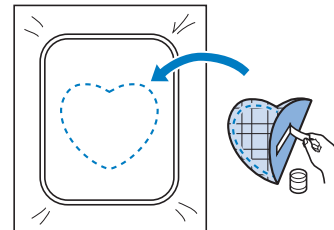

4 Sélectionnez un motif d'encadrement avec un point plumetis de forme identique à celle de l'appliqué. Brodez sur l'appliqué et le tissu de base de l'étape 3 pour créer l'appliqué.

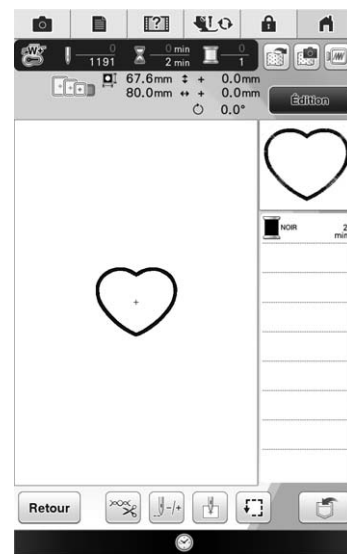

Remarque

- Si vous modifiez la taille ou l'emplacement des motifs lors de leur sélection, n'oubliez pas de noter leur nouvelle taille et leur nouvel emplacement.

① Pièce d'appliqué

7

Broderie avancée

Utilisation d'un motif d'encadrement pour créer un appliqué (2)

Il s'agit d'une seconde méthode de création d'appliqués à l'aide de motifs de broderie. Lors de l'utilisation de cette méthode, vous ne devez pas changer le tissu qui se trouve dans le cadre de broderie. Brodez un motif avec un point droit et un motif avec un point plumetis.

- 1 Sélectionnez un motif d'encadrement avec un point droit et brodez-le sur le tissu de base.

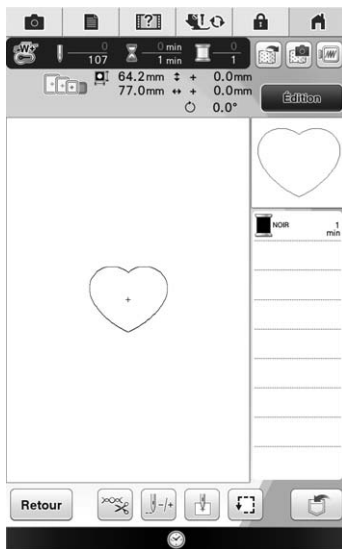

- 2 Placez le tissu d'appliqué sur le motif brodé à l'étape 1.

* Vérifiez que le tissu d'appliqué recouvre complètement la couture.

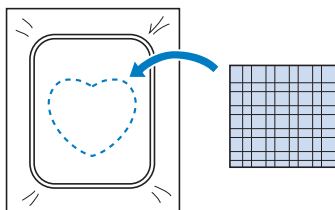

- 3 Brodez le même motif sur le tissu d'appliqué.

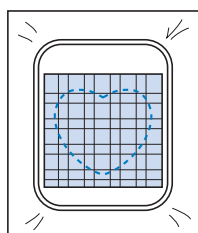

- 4 Retirez le cadre de broderie de l'unité de broderie et coupez le long de la couture extérieure.

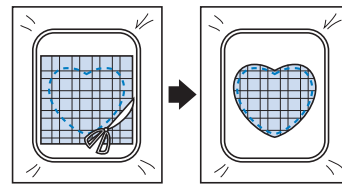

Remarque

- Ne retirez pas le tissu du cadre de broderie pour le couper. De même, veillez à ne pas tirer trop fort sur le tissu. Sinon, il risque de se détendre dans le cadre.

- 5 Sélectionnez un motif d'encadrement avec un point plumetis de forme identique à celle de l'appliqué.

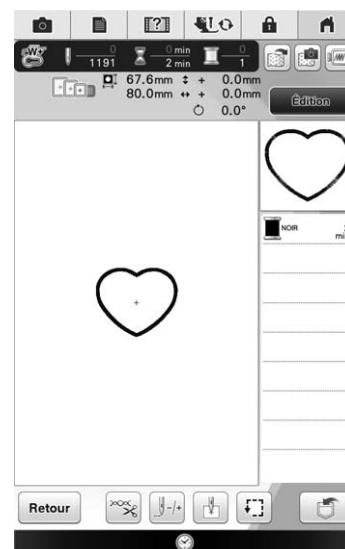

Remarque

- Ne modifiez pas la taille ou l'emplacement du motif.
- Si vous modifiez la taille ou l'emplacement des motifs lors de leur sélection, n'oubliez pas de noter leur nouvelle taille et leur nouvel emplacement.

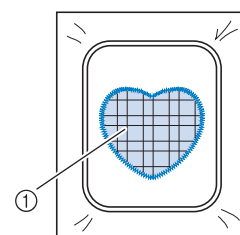

① Pièce d'appliqué

- 6** Fixez à nouveau le cadre de broderie à l'unité de broderie et brodez le motif en points plumetis pour créer un appliqué.

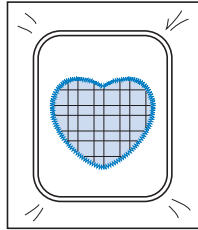

Couture de motifs de broderie fractionnés

Il est possible de broder des motifs de broderie fractionnés créés avec PE-DESIGN Ver.7 ou ultérieure. Les motifs de broderie fractionnés plus grands que le cadre de broderie sont divisés en plusieurs sections, qui se combinent pour former un motif entier une fois toutes les sections brodées.

Pour de plus amples détails relatifs à la création de motifs de broderie fractionnés et des instructions de couture supplémentaires, reportez-vous au manuel d'instructions fourni avec PE-DESIGN Ver. 7 ou ultérieure.

La procédure suivante explique comment lire le motif de broderie fractionné indiqué ci-dessous sur un support USB et comment le broder.



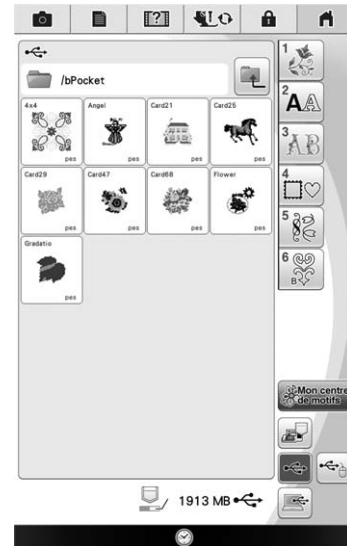

- 1** Branchez sur la machine le support contenant le motif de broderie fractionné créé sur la machine, puis sélectionnez le motif à broder.

- * Pour de plus amples détails relatifs au rappel de motifs, reportez-vous à « Sélection de motifs à partir de cartes de broderie » à la page 219, « Rappel à partir d'un support USB » à la page 221 ou « Rappel à partir de l'ordinateur » à la page 222.



- Un écran s'affiche, permettant de sélectionner une section du motif de broderie fractionné.

- 2** Sélectionnez la section  à broder.

- * Sélectionnez les sections par ordre alphabétique.
- * Il est possible d'afficher un maximum de 12 sections sur une page. Si le motif comprend plus de 13 sections, appuyez sur  ou  pour afficher la page suivante ou précédente.



3 Appuyez sur **Régler**.

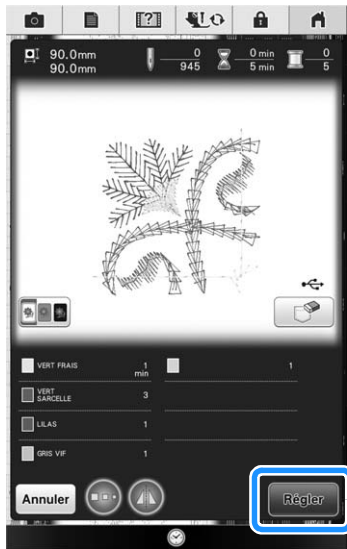

4 Au besoin, appuyez sur **Édition** et modifiez le motif. Appuyez sur **Broderie** pour afficher l'écran de broderie.

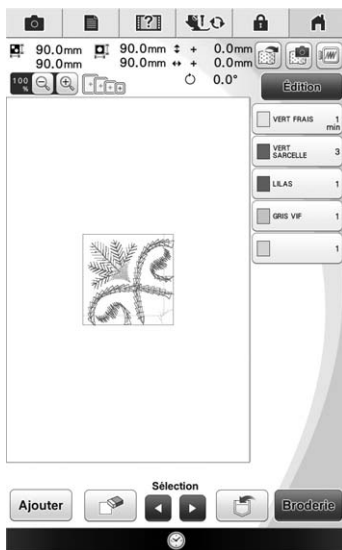

Mémo

- Pour tourner le motif de 90° vers la gauche ou vers la droite, appuyez sur .

5 Appuyez sur la touche « Marche/Arrêt » pour broder la section du motif.

6 Une fois la broderie terminée, l'écran suivant s'affiche. Appuyez sur **OK**.

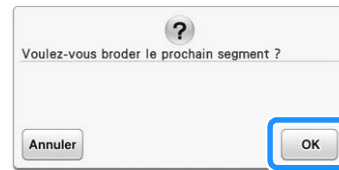

→ Un écran s'affiche, permettant de sélectionner une section du motif de broderie fractionné.

7 Répétez les étapes **2** à **6** pour broder les sections restantes du motif.

UTILISATION DE LA CAMÉRA POUR RELIER LES MOTIFS

Au lieu de vous aider de repères de fil, la caméra peut être utilisée pour relier les motifs sur l'écran de modification de la broderie.

Une zone de 33 cm × 21 cm (12-1/2" / pouces × 8" / pouces) peut être brodée lorsque la caméra est utilisée pour relier les motifs. Choisissez le cadre approprié en fonction de la taille de la broderie. Il est recommandé d'utiliser le super grand cadre de broderie (36 cm × 24 cm (14" / pouces × 9-1/2" / pouces)) avec la caméra pour relier des motifs. Le petit cadre de broderie (2 cm × 6 cm (1" / pouce × 2-1/2" / pouces)) ne peut pas être utilisé avec la fonction caméra.



Remarque

- Les motifs fractionnés (de grande taille) ne peuvent pas être brodés avec cette fonction.

Relier trois motifs

Exemple :

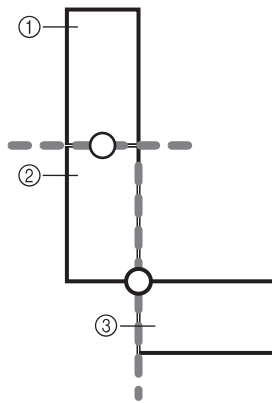

- ① Motif A
- ② Motif B
- ③ Motif C

- 1 Sélectionnez le premier motif A, puis appuyez sur **Régler**.

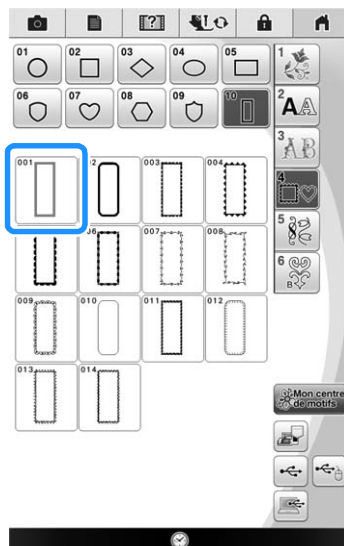

- 2 Enfilez la machine avec le fil supérieur et le fil de la canette.

- 3 Placez le tissu dans le cadre de broderie de 18 cm × 13 cm (7-1/8" / pouces × 5-1/8" / pouces) et fixez le cadre sur la machine à broder.

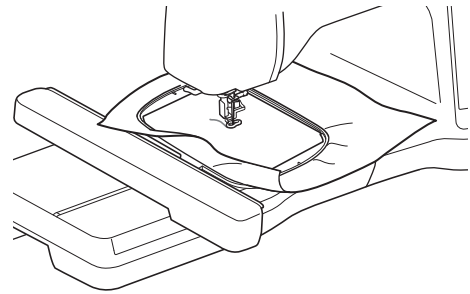



- 4 Appuyez sur **Broderie** pour afficher l'écran de broderie.

- 5 Appuyez sur **Édition**.

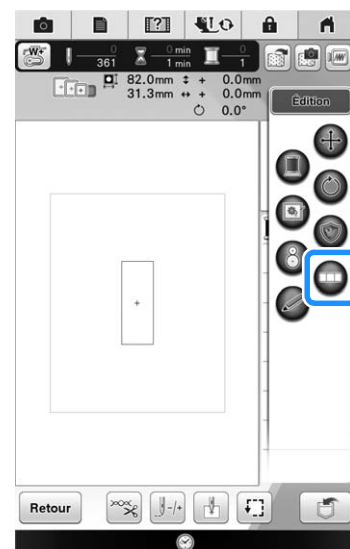
- 6 Appuyez sur .



-  apparaît en haut à gauche de l'écran, puis  devient .

Mémo

-  peut être enfoncé lors de la broderie.
- Un motif ne peut pas être mémorisé dans la machine lorsque des motifs sont reliés.

7 Abaissez le pied-de-biche et brodez le premier motif.

8 Une fois la broderie du premier motif achevée, le message suivant s'affiche. Appuyez sur .

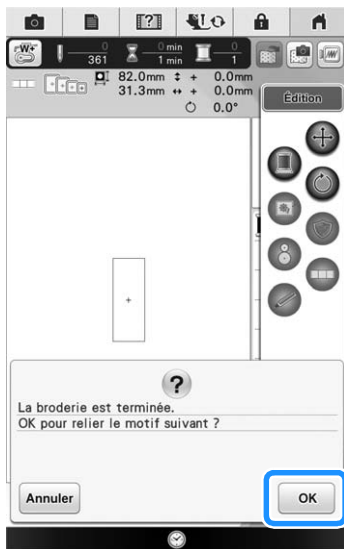

9 Lorsque le message suivant s'affiche, appuyez sur .



10 Sélectionnez le deuxième motif B, puis appuyez sur .

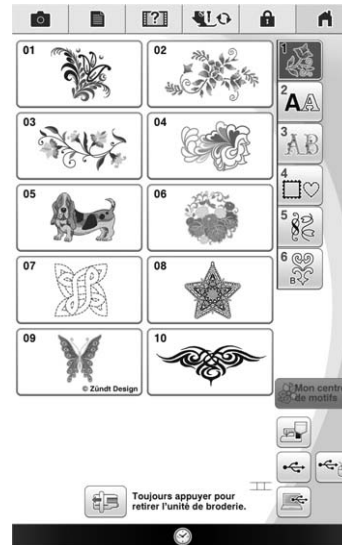

11 Appuyez sur , puis sélectionnez la méthode de connexion des motifs.

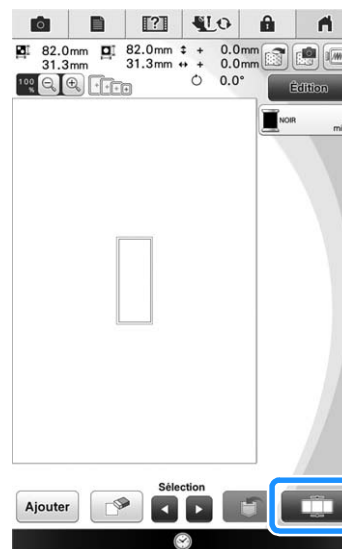

→ L'écran de réglage de la connexion de motifs s'affiche.

Mémo

- Vous pouvez modifier le deuxième motif dans cet écran.

12 Sélectionnez l'emplacement du deuxième motif en appuyant sur l'écran. Appuyez sur **OK** une fois l'emplacement spécifié.

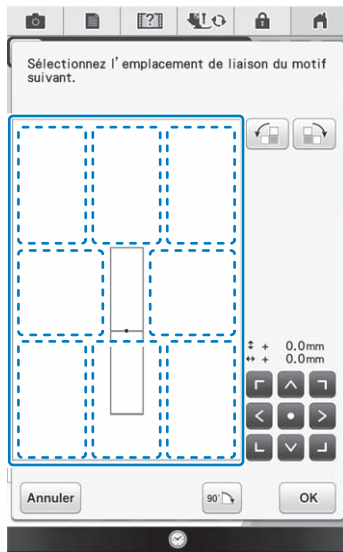

* Vous pouvez régler l'emplacement du deuxième motif à l'aide des touches décrites ci-après.

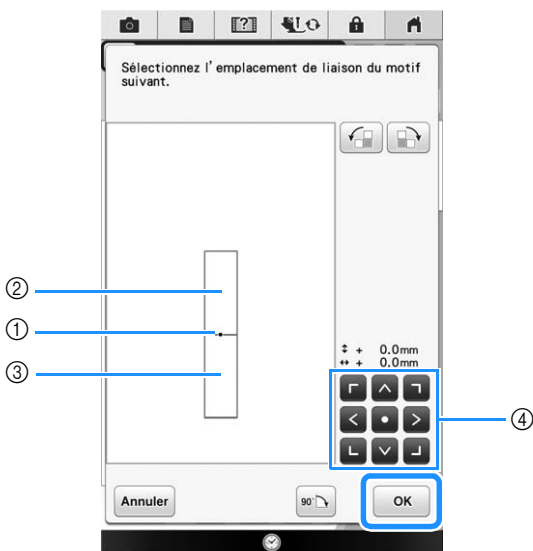

- ① Point de liaison
- ② Premier motif A
- ③ Deuxième motif B
- ④ Appuyez sur ces touches pour déplacer le deuxième motif.

	Appuyez sur cette touche pour faire pivoter le deuxième motif dans le sens des aiguilles d'une montre, en prenant le premier motif comme référence centrale.
	Appuyez sur cette touche pour faire pivoter le deuxième motif dans le sens inverse des aiguilles d'une montre, en prenant le premier motif comme référence centrale.
	Permet de faire pivoter le deuxième motif de 90 degrés dans le sens des aiguilles d'une montre.

→ Un message s'affiche sur l'écran et le chariot se déplacera après avoir appuyé sur **OK**.

Remarque

- Le deuxième motif sera automatiquement relié au premier motif sans réglage. Modifiez manuellement l'emplacement du deuxième motif à l'aide de



- Vous pouvez déplacer le deuxième motif avec votre doigt ou à l'aide du stylet fourni.
- Utilisez , ou si vous souhaitez aligner le motif par rapport à l'angle central du premier motif, lors du changement de la position de liaison du motif.

13 Préparez deux vignettes de positionnement de la broderie. Respectez les instructions à l'écran pour fixer ces deux vignettes sur le tissu de manière à ce que la caméra puisse détecter les marques de positionnement.

Remarque

- Utilisez les vignettes de positionnement fournies avec ce produit ou achetez des vignettes de rechange (SAEPS2, EPS2 : XF0763-001) chez votre revendeur Brother agréé. La caméra risque de ne pas reconnaître toute autre vignette utilisée.
- La feuille de vignettes de positionnement de broderie de 182 mm x 257 mm (7" / pouces x 10" / pouces) à forte adhésion est la plus appropriée pour relier des motifs (SAEPS2, EPS2 : XF0763-001). Toute autre vignette de positionnement risque de se détacher. Si la vignette se détache, les motifs ne peuvent pas être reliés.

- 14** Fixez la première vignette de positionnement de la broderie sur le tissu entre les lignes rouges qui apparaissent désormais sur l'écran à l'aide des deux mains pour appuyer sur chaque coin de la vignette. Fixez la vignette avec le grand cercle vers le haut comme indiqué sur la machine. Appuyez ensuite sur **OK**.



→ La caméra détecte la première vignette de positionnement.



Remarque

- Utilisez des vignettes de positionnement neuves. En cas de réutilisation d'une vignette, celle-ci risque de se détacher facilement. Si la vignette se détache au cours de la procédure, les motifs ne peuvent pas être reliés.
- Appuyez avec vos doigts sur les angles de la vignette de positionnement pour la fixer correctement au tissu. Sinon, la caméra risque de mal détecter la vignette.
- Si l'un de ces messages apparaît, refixez la vignette de positionnement dans la position appropriée. Veillez à ce que le grand cercle se trouve en haut.

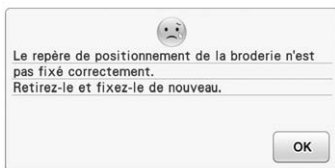

- 15** Utilisez vos deux mains pour fixer le deuxième repère de positionnement de la broderie au niveau des lignes rouges qui apparaissent désormais sur l'écran en appuyant sur chaque coin du repère sur le tissu et appuyez ensuite sur **OK**.

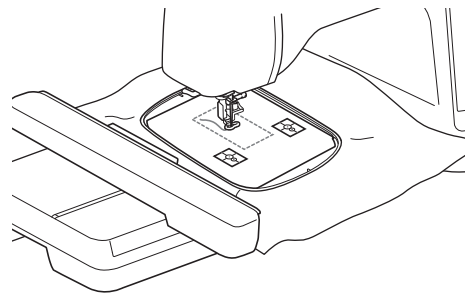
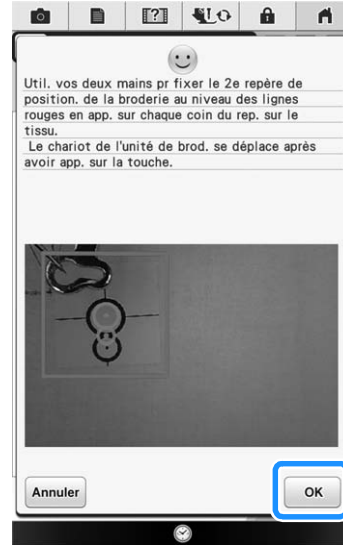

→ La caméra détecte la deuxième vignette de positionnement.

- 16** Une fois les deux vignettes de positionnement détectées, le message suivant s'affiche.

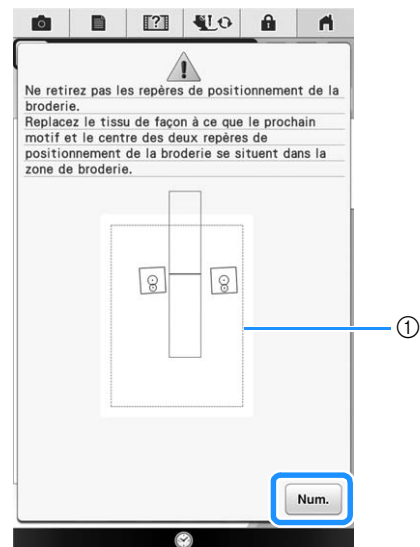

① Zone de broderie

**Remarque**

- Les repères de positionnement sont inclinés. Ainsi, tant qu'ils se trouvent dans le carré rouge, ils sont lus correctement et une connexion correcte peut être assurée.

Vérifiez que les deux vignettes de positionnement ne se détachent pas, retirez le cadre de broderie de la machine, puis remettez le tissu en place. Veillez à mettre le tissu en place de façon à ce que le motif suivant et les vignettes de positionnement se trouvent dans la zone de couture de la broderie. Refixez le cadre et appuyez sur

Num. .

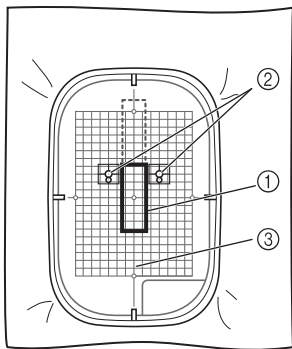

- ① Motif suivant à broder
 - ② Centre des grands cercles pour les vignettes
 - ③ Gabarit
- La caméra détecte les deux vignettes de positionnement.

**Remarque**

- Si l'un des messages suivants s'affiche, remettez en place le tissu de sorte que le motif suivant et les vignettes de positionnement se trouvent dans la zone de couture de la broderie, comme indiqué sur l'écran.

Appuyez sur **OK** pour détecter les vignettes de positionnement.

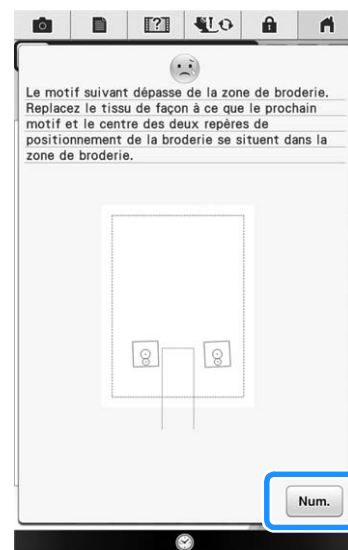
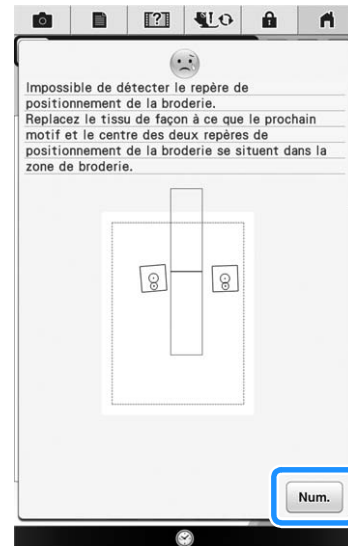

- Si la machine détecte que le motif suivant et les centres des grands cercles des deux vignettes de positionnement dépassent de la zone de broderie, l'opération sera interrompue. Suivez les instructions à l'écran pour repositionner les vignettes. Reportez-vous à « *Changer la position d'une vignette* » à la page 327 pour repositionner les vignettes.
- Si la vignette se retire au cours de la procédure, les motifs ne peuvent pas être reliés. Dans ce cas, recommencez la procédure depuis le début.

- 17** Une fois les vignettes de positionnement détectées, appuyez sur **OK** et retirez les vignettes.

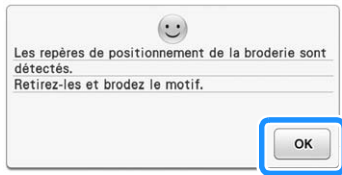

- 18** Abaissez le pied-de-biche et brodez le deuxième motif.

→ Une fois la broderie terminée, le message suivant s'affiche.

Pour relier un troisième motif, appuyez sur **OK**.

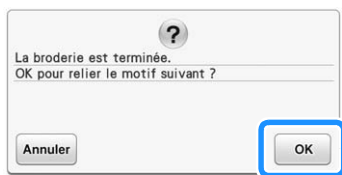

- 19** Lorsque le message suivant s'affiche, appuyez sur **OK**.



- 20** Sélectionnez le troisième motif C, puis appuyez sur **Régler**.

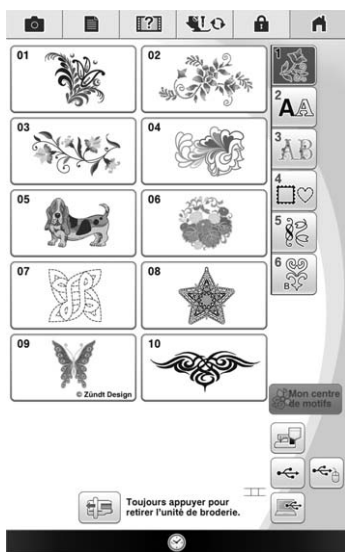

- 21** Appuyez sur , puis sélectionnez la méthode de connexion des motifs.

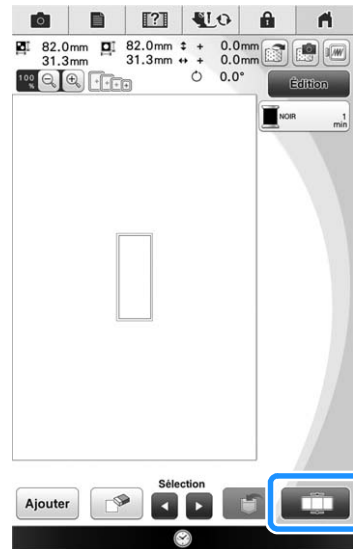



→ L'écran de réglage de la connexion de motifs s'affiche.



Mémo

- Vous pouvez modifier le troisième motif dans cet écran.

- 22** Indiquez l'emplacement du troisième motif en vous référant à l'écran.

Dans cet exemple, appuyez 2 fois sur , puis appuyez sur . Appuyez sur **OK** une fois l'emplacement spécifié.

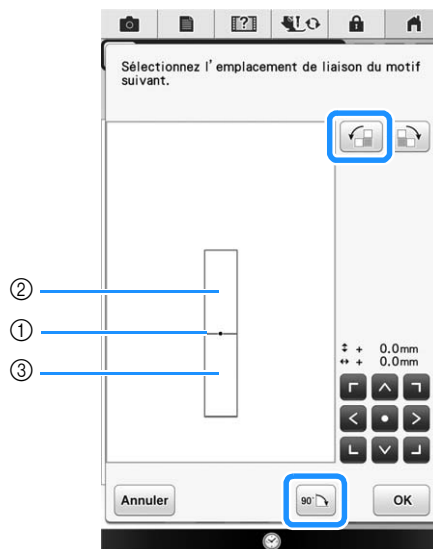

- ① Point de liaison
- ② Deuxième motif B
- ③ Troisième motif C

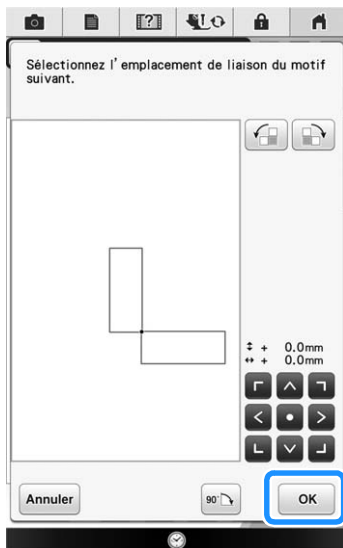

→ Un message s'affiche sur l'écran et le chariot se déplacera après avoir appuyé sur **OK**.

23 Abaissez le pied-de-biche et brodez le troisième motif.

→ Une fois la broderie terminée, le message suivant s'affiche. Une fois la connexion des motifs terminée, appuyez sur **Annuler**.

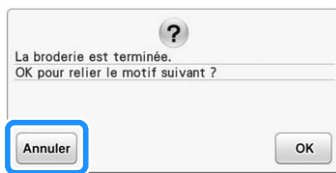

→ Une fois la broderie terminée,  ne s'affiche plus en haut à gauche de l'écran à cristaux liquides. Les trois motifs ont été reliés.

Changer la position d'une vignette

Si le motif sélectionné ou les vignettes de positionnement pour relier le motif suivant dépassent de la zone de broderie, suivez les instructions à l'écran qui apparaissent après l'étape 15 en page 324 afin de déplacer les vignettes de positionnement. Par exemple, une instruction à l'écran apparaît si vous utilisez le cadre de broderie de 10 cm × 10 cm (4" / pouces × 4" / pouces) pour relier les motifs comme indiqué ci-dessous.

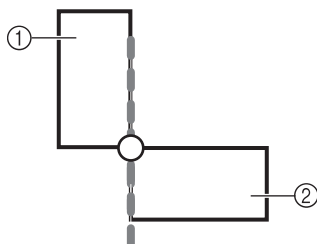

- ① Motif A
- ② Motif B

1 Reportez-vous aux étapes 1 à 15 de « Relier trois motifs » en cas d'utilisation du cadre de broderie de 10 cm × 10 cm (4" / pouces × 4" / pouces) pour broder le premier motif et relier le deuxième motif.

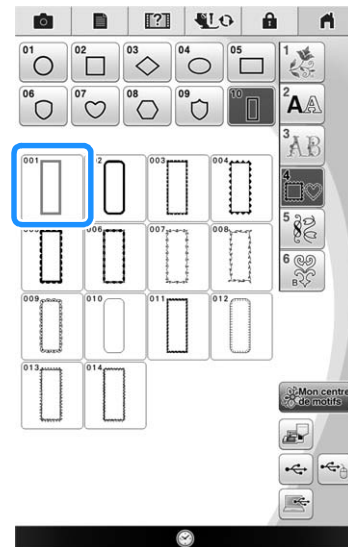

Remarque

- Lorsque vous vous reportez aux étapes 1 à 15, veillez à modifier le bord et le point de référence afin de refléter cet exercice.

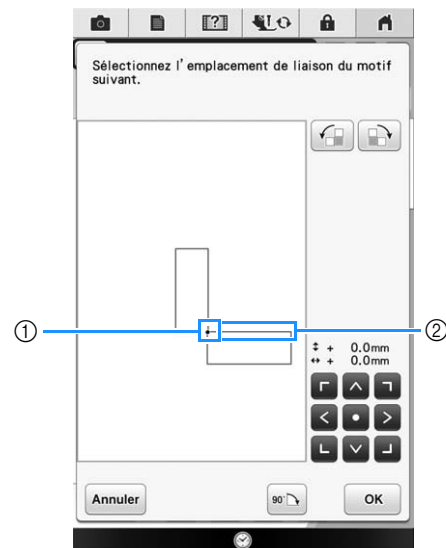

- ① Point de référence
- ② Bord de référence

2 Le message suivant s'affiche à l'étape **16** si le motif suivant ou les vignettes de positionnement fixées se trouvent à la limite de la zone de broderie. Suivez les instructions et appuyez sur **OK**.

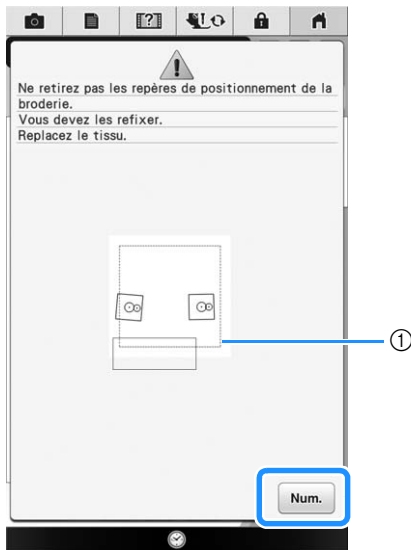

① Zone de broderie

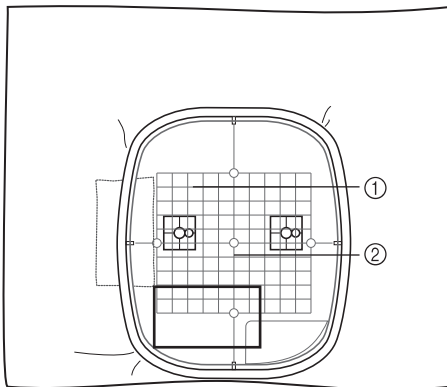

① Motif suivant à broder
② Gabarit



Remarque

• Si le message suivant s'affiche, remettez en place le tissu comme indiqué sur l'écran, puis appuyez sur **OK**.

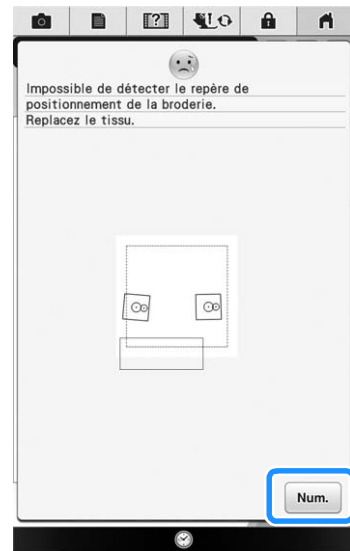

3 Une fois la position des vignettes détectée, appuyez sur **OK** et retirez les vignettes.

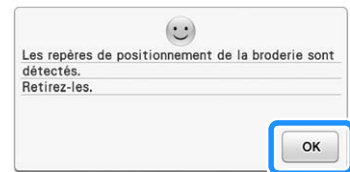

4 Fixez de nouveau les deux vignettes de positionnement en respectant les instructions à l'écran de sorte que le motif suivant ou les repères de positionnement se trouvent dans la zone de broderie.

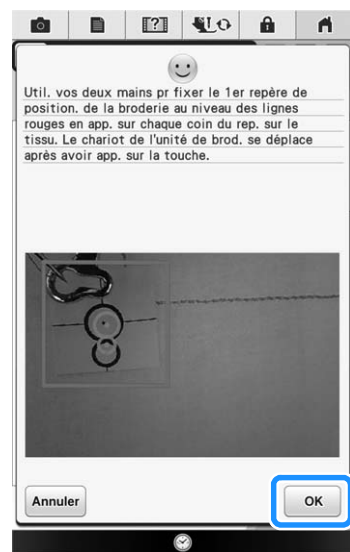

→ Appuyez sur **OK** de sorte que la caméra détecte la première vignette de positionnement.



Remarque

- Les repères de positionnement sont inclinés. Ainsi, tant qu'ils se trouvent dans le carré rouge, ils sont lus correctement et une connexion correcte peut être assurée.

5 Fixez la deuxième étiquette, puis appuyez sur **OK**.



→ La caméra détecte la deuxième vignette de positionnement.

6 Une fois les deux vignettes de positionnement détectées, le message suivant s'affiche. Vérifiez que les vignettes de positionnement ne se détachent pas, remettez le tissu en place comme indiqué dans l'exemple des instructions à l'écran.

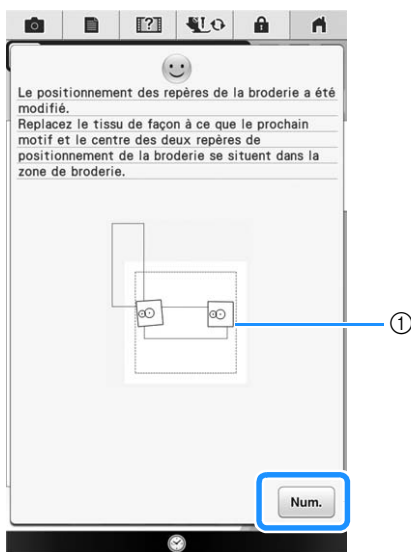

① Zone de broderie

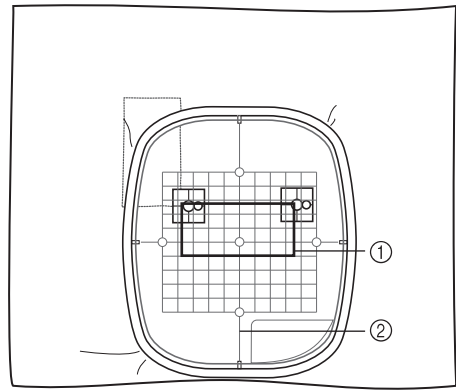

- ① Motif suivant à broder
- ② Gabarit

7 Poursuivez l'opération à partir de l'étape **17** en page 326 après avoir appuyé sur **OK**.

CONNEXION DE MOTIFS PIVOTÉS

De grandes variations de dessins peuvent être créées en faisant pivoter les motifs. La procédure suivante explique comment relier des motifs pivotés.

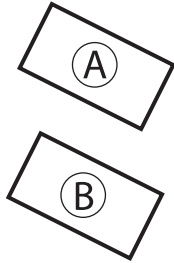

A : premier motif
B : deuxième motif

1 Sélectionnez le motif, puis appuyez sur

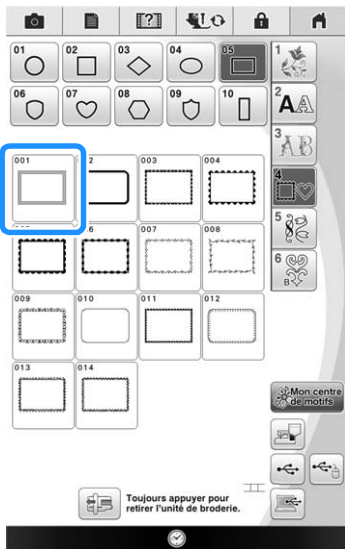

→ L'écran de modification des motifs apparaît.

2 Appuyez sur **Édition**, puis sur  dans l'écran de modification des motifs.

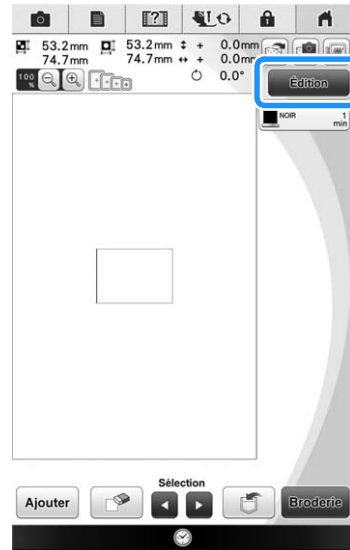

3 Pivotez le motif, puis appuyez sur **OK**.

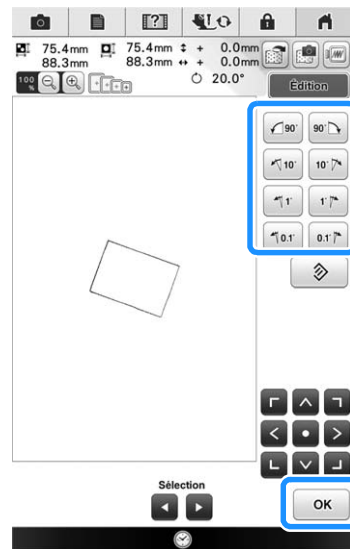



Remarque

- Veillez à faire pivoter le motif à partir de l'écran de modification des motifs. Le bord et le point de référence sont spécifiés le long du plus petit rectangle (aux angles arrondis) contenant tous les motifs sélectionnés.

Rectangles et motifs angulaires

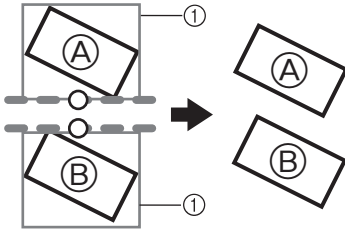

① Rectangle

Rectangles et motifs (arrondis)

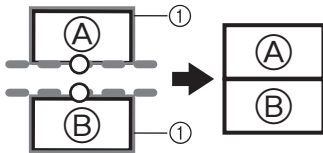

① Rectangle

- Appuyer sur dans l'écran de couture permet de modifier l'angle auquel les motifs sont reliés.

- Appuyez sur **Broderie** pour afficher l'écran de couture.
- Appuyez sur **Édition**, puis sur .
- Reportez-vous aux étapes 7 à 9 de « Relier trois motifs » pour broder le premier motif.
- Sélectionnez le motif suivant, puis appuyez sur **Régler**.
- Appuyez sur **Édition**, puis sur dans l'écran de modification des motifs.

- Faites pivoter le motif à un angle identique à celui du premier motif, puis appuyez sur **OK**.

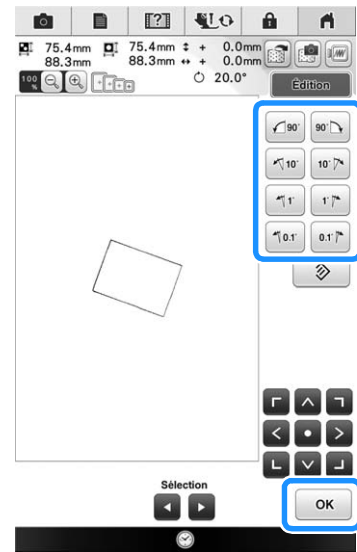

- Appuyez sur .

- Il est inutile de spécifier l'emplacement du motif dans cet exemple. Appuyez sur **OK**.

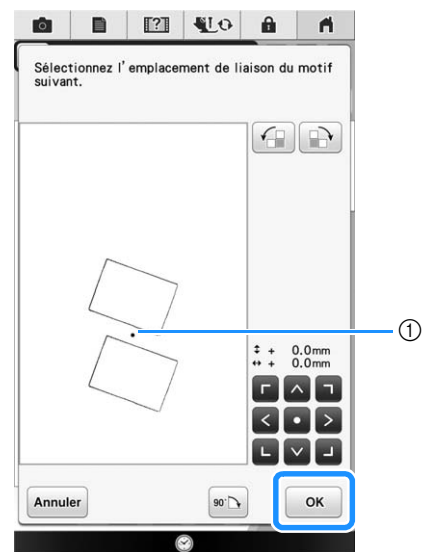
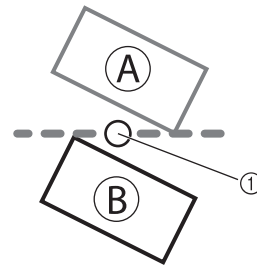

- Point de liaison
→ Un message s'affiche sur l'écran et le chariot se déplacera après avoir appuyé sur **OK**.

12 Continuez avec l'étape **13** de « Relier trois motifs » pour terminer la connexion des motifs.

Connexion de motifs par un bord

De grandes variations de dessins peuvent être créées en faisant glisser les motifs à relier. La procédure suivante explique comment utiliser cette fonction pour relier les motifs par un bord. Avant de relier les motifs, la fonction de faufilage sera utilisée pour mesurer la distance sur laquelle il faudra faire glisser le motif.

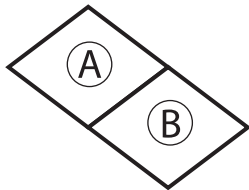

A : premier motif
B : deuxième motif

Mesure de la distance de glissement du motif

1 Réglez la « Distance du motif au point de faufilage » dans l'écran de réglages sur « 0.0 ».



2 Sélectionnez le motif dont la distance de glissement doit être mesurée.

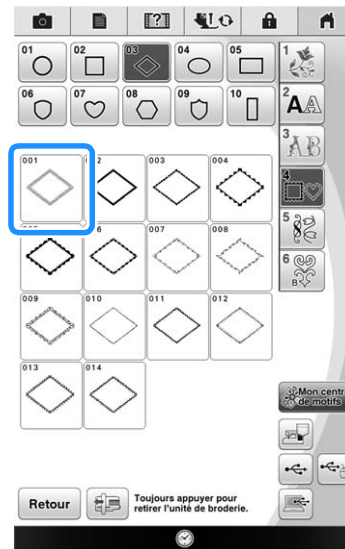

3 Passez à l'écran de broderie et appuyez sur **Édition**, puis sur  pour sélectionner la fonction de faufilage.

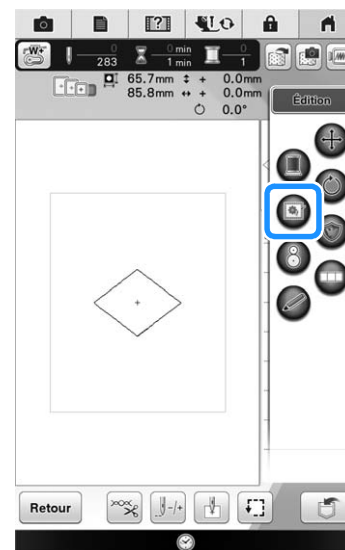

→  devient .

- 4** Une fois le motif cousu, retirez le tissu du cadre et mesurez la distance sur laquelle le motif doit être glissé.

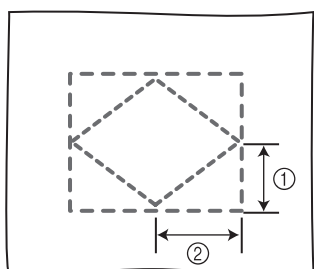

- ① Verticalement : 32,8 mm
② Horizontalement : 42,8 mm

■ Échantillon

Réalisez un échantillon pour vérifier que le motif sera glissé sur la distance appropriée.

- 1** Sélectionnez le motif et passez à l'écran de couture.
- 2** Appuyez sur **Édition**, puis sur  dans l'écran de réglages.
- 3** Brodez le premier motif.
- 4** Reportez-vous aux étapes **8** à **11** de la section « Relier trois motifs » à la page 321 pour sélectionner le motif suivant.

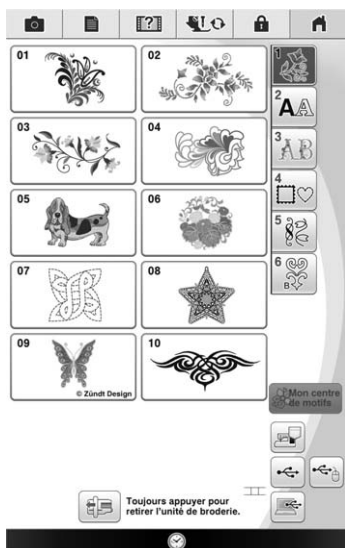

- 5** Spécifiez l'emplacement du deuxième motif en vous référant à la position verticale/horizontale mesurée à l'étape **4** de la section « Mesure de la distance de glissement du motif » à la page 332. Appuyez sur **OK** une fois l'emplacement spécifié.

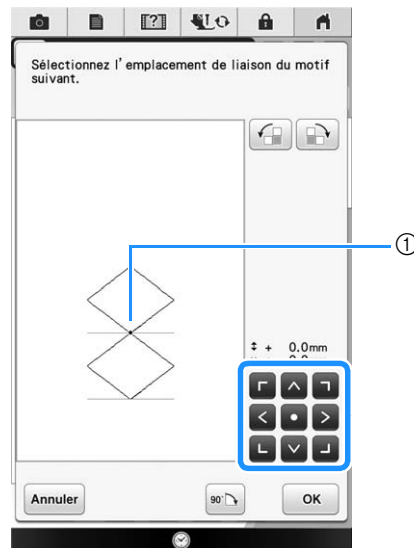

- ① Point de liaison

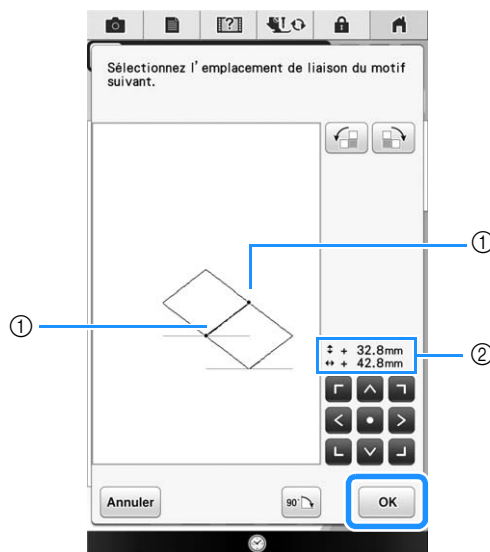
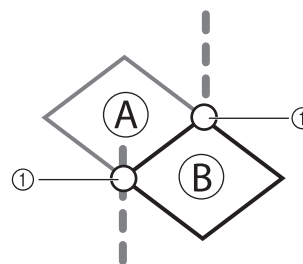

- ① Point de liaison
② Position verticale/horizontale
→ Un message s'affiche sur l'écran et le chariot se déplacera après avoir appuyé sur **OK**.

6 Passez à l'étape **13** de la section « Relier trois motifs » à la page 323 pour terminer de relier les motifs.



Remarque

- Après avoir vérifié que l'échantillon est satisfaisant, réalisez la broderie proprement dite. Si vous décidez de modifier la distance de glissement après vérification de l'échantillon, changez les paramètres sélectionnés à l'étape **5**.

LA FONCTION EN RESUME

Si la machine est éteinte pendant l'utilisation de la fonction de connexion des motifs, elle reviendra à l'opération indiquée en dessous lorsqu'elle sera rallumée. Le fonctionnement de la machine dépend du moment où elle est éteinte.

Exemple : lors de la connexion de deux motifs

Sélectionnez le premier motif. Appuyez sur la touche de

connexion des motifs .

Commencez à broder le premier motif.



Terminez la broderie du premier motif. (A)

Si la machine est éteinte pendant une opération de cette boîte de dialogue, elle reviendra à l'étape (A) lorsqu'elle sera rallumée.

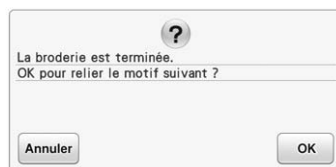

Sélectionnez le deuxième motif.



Appuyez sur .



Spécifiez le point de référence pour relier le motif.



Lancez la détection des vignettes de positionnement (2 emplacements).



Terminez la détection des vignettes de positionnement. (B)

Si la machine est éteinte pendant une opération de cette boîte de dialogue, elle reviendra à l'étape (B) lorsqu'elle sera rallumée.

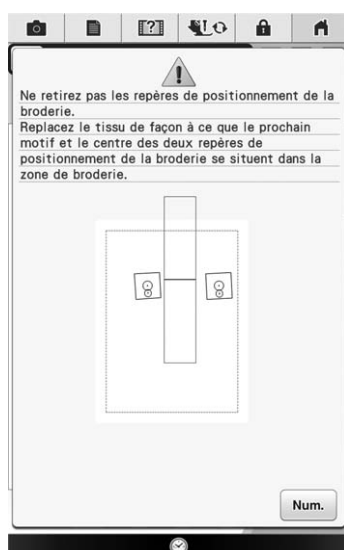

Remettez le tissu en place.



Terminez la détection des vignettes de positionnement (2 emplacements).

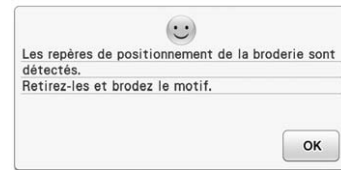

Commencez à broder le deuxième motif.



Terminez la broderie du deuxième motif.



Chapitre 8

Mon Centre de Motifs (My Design Center)

À PROPOS DE MON CENTRE DE MOTIFS (MY DESIGN CENTER) 338

Notions élémentaires : création d'un motif 338

ÉCRAN DE TRACÉ DU MOTIF 340

■ Fonction des touches 341

Avant de créer des motifs 341

Exécution de traits 342

■ Définition des types de traits et des couleurs 343

Tracé de parties 343

■ Définition des types de pinceaux et des couleurs de remplissage 344

Utilisation de la touche d'estampille 344

Utilisation de la touche d'effacement 345

Utilisation de la touche de sélection 346

Après la modification du motif 346

ÉCRAN DE RÉGLAGES DES POINTS 347

■ Réglages des points de broderie du tracé 347

■ Réglages des points de remplissage 347

■ Réglages du point en piqué libre 348

ÉCRAN D'APERÇU DE L'IMAGE DE BRODERIE ... 349

MON CENTRE DE MOTIFS (MY DESIGN CENTER) AVEC NUMÉRISATION 350

Utilisation du support de numérisation 350

■ Numérisation à l'aide d'un cadre de broderie 351

Numérisation en vue de tracer l'image d'arrière-plan 351

■ Importation de l'image d'arrière-plan 353

NUMÉRISATION DE TRAITS 354

Utilisation du support de numérisation pour créer un motif avec la numérisation de traits 354

NUMÉRISATION D'ILLUSTRATIONS 357



Utilisation du support de numérisation pour créer un motif avec la numérisation d'illustrations 357

À PROPOS DE MON CENTRE DE MOTIFS (MY DESIGN CENTER)

Avec Mon Centre de Motifs (My Design Center), vous pouvez utiliser les fonctions ci-dessous :

- Fonctions dessinées à la main - création de motifs de broderie en dessinant sur l'écran à cristaux liquides
- Fonctions de numérisation - création de motifs de broderie non seulement en numérisant un objet à l'aide de la caméra intégrée, mais également en important des données depuis le support USB ou un ordinateur.

Vous pouvez également combiner des motifs que vous avez créés à l'aide des motifs intégrés de la machine.

Démarrez Mon Centre de Motifs (My Design Center) en appuyant sur  dans l'écran d'accueil ou en appuyant sur  dans l'écran de sélection des motifs de broderie.

! ATTENTION

- Touchez uniquement l'écran avec votre doigt ou le stylet fourni avec la machine à coudre. N'utilisez pas de crayon, de tournevis ni aucun autre objet dur ou pointu. Par ailleurs, n'appuyez pas trop fort sur l'écran car vous pourriez l'endommager.
- Il peut arriver qu'une partie ou la totalité de l'écran devienne plus sombre ou plus claire sous l'effet d'un changement de température ambiante ou de tout autre changement dans l'environnement. Il ne s'agit pas d'un dysfonctionnement. En cas de problème de lisibilité, réglez la luminosité de l'écran.

Notions élémentaires : création d'un motif

1. Exécutez un dessin au trait sur l'écran de tracé du motif. (page 342)

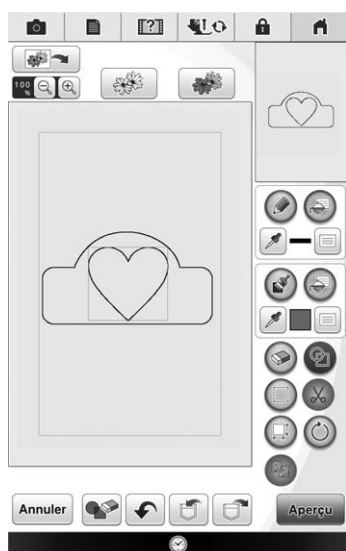

2. Ajoutez une couleur au motif.

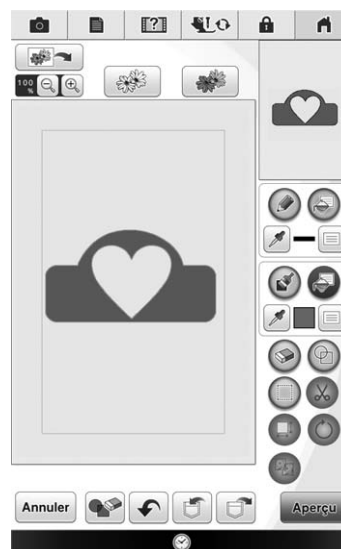

3. Sélectionnez les couleurs et les points. Ajoutez ensuite les motifs souhaités pour terminer le motif.



4. Spécifiez les réglages des points. (page 347)
 Personnalisez davantage votre motif en indiquant les réglages des points de broderie, comme la densité et la largeur des points plumetis, et le sens de la couture.

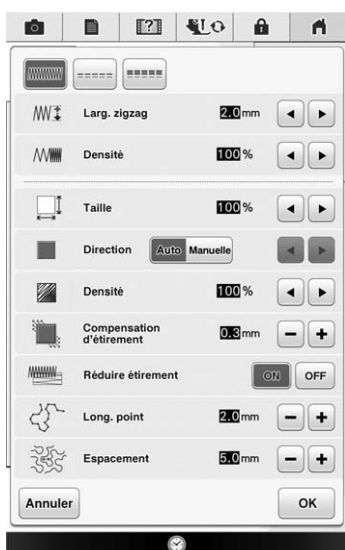

5. Convertissez les données d'image en données de broderie.

L'écran d'aperçu de l'image de broderie s'affiche. (page 349)

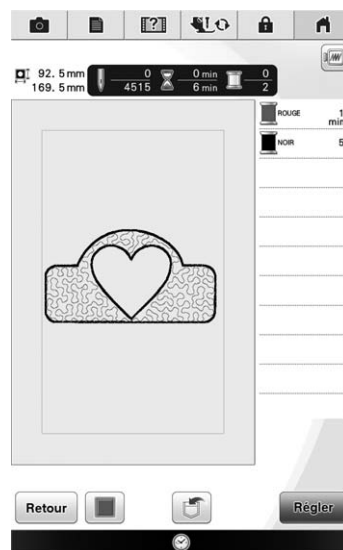

6. Personnalisez le motif sur l'écran de modification de la broderie, par exemple, en le combinant avec les motifs intégrés de la machine. (page 224)

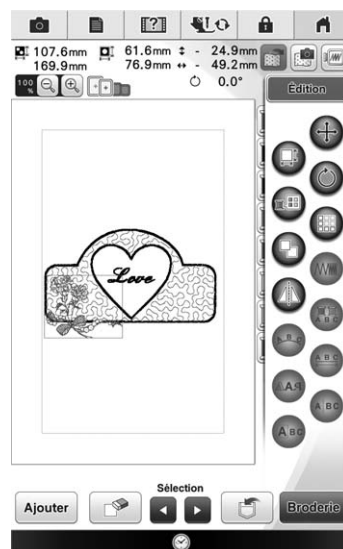

→ Commencez à broder.

ÉCRAN DE TRACÉ DU MOTIF

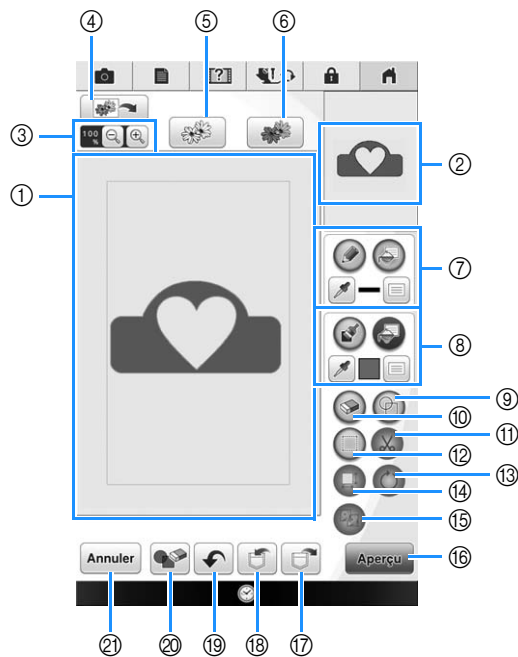

- ① Zone de tracé du motif
- ② Zone d'aperçu du motif

Mémo

- Les dimensions réelles de la zone du motif correspondent à la taille d'un cadre de broderie de 36 cm x 24 cm (env. 14" / pouces x 9-1/2" / pouces). Il se peut que le motif que vous tracez soit plus grand que prévu. Redimensionnez-le après avoir converti le motif en motif de broderie.
- Lorsque le motif est agrandi de sorte que seule une partie apparaît dans la zone de tracé du motif, l'ensemble du motif s'affiche dans la zone d'aperçu du motif. Le cadre rouge dans la zone d'aperçu du motif indique la partie du motif affichée dans la zone de tracé du motif. Déplacez le cadre rouge dans la zone d'aperçu du motif à l'aide du stylet ou d'un doigt pour afficher la zone correspondante dans la zone de tracé du motif.

■ Fonction des touches

N°	Affichage	Nom de la touche	Description	Page
③		Touche de loupe	Appuyez sur cette touche pour agrandir à 200 et 400 % le motif affiché à l'écran.	234
④		Touche de numérisation d'image	Appuyez sur cette touche pour numériser le cadre fixé et l'afficher en arrière-plan tout en utilisant Mon Centre de Motifs (My Design Center). Vous pouvez numériser le tissu et le définir en arrière-plan ou numériser l'image en tant que référence lors de la création du motif.	—
⑤		Touche de dessin au trait	Appuyez sur cette touche pour numériser le dessin au trait afin de le modifier et de le convertir en données de broderie à l'aide de la caméra intégrée. Vous pouvez également importer l'image de dessin au trait à partir du support USB ou de l'ordinateur et créer le motif de broderie.	354
⑥		Touche de création d'une illustration	Appuyez sur cette touche pour numériser l'illustration afin de la modifier et de la convertir en données de broderie à l'aide de la caméra intégrée. Vous pouvez également importer l'illustration à partir du support USB ou de l'ordinateur et créer le motif de broderie.	357
⑦		Touche de l'outil d'exécution de traits	Permet d'exécuter des traits et d'en définir la couleur. Vous pouvez sélectionner le type de trait et la couleur dont vous avez besoin.	342
⑧		Touche de l'outil de tracé de ligne à l'aide du pinceau	Permet de peindre au pinceau et de définir la couleur. Vous pouvez sélectionner le type de pinceau et la couleur dont vous avez besoin. Les traits et zones peints au pinceau seront convertis en motif brodé avec des points de remplissage.	343
⑨		Touche d'estampille	Appuyez sur cette touche pour sélectionner une forme d'estampille pour le tracé du motif. Vous pouvez définir le réglage des points de remplissage/piqûres.	344
⑩		Touche d'effacement	Appuyez sur cette touche pour effacer les traits et les formes qui ont été dessinés. Vous pouvez sélectionner la taille/forme de la gomme.	345
⑪		Touche Découpe	Appuyez sur cette touche pour découper la partie sélectionnée.	346
⑫		Touche de sélection	Appuyez sur cette touche pour sélectionner une partie en vue de déplacer, copier, supprimer, modifier la taille et faire pivoter des traits et des formes qui ont été dessinés.	346
⑬		Touche de rotation	Appuyez sur cette touche pour faire pivoter la partie sélectionnée.	346
⑭		Touche de taille	Appuyez sur cette touche pour modifier la taille de la partie sélectionnée.	346
⑮		Touche de copie	Appuyez sur cette touche pour copier la partie sélectionnée.	—
⑯		Touche d'aperçu	Appuyez sur cette touche pour convertir les données d'image en données de broderie.	—
⑰		Touche de rappel	Appuyez sur cette touche pour rappeler des données d'image dans la mémoire de la machine, un support USB ou l'ordinateur.	—
⑱		Touche d'enregistrement	Appuyez sur cette touche pour enregistrer le motif en cours de création.	—
⑲		Touche d'annulation	Appuyez sur cette touche pour annuler la dernière opération effectuée et revenir à l'opération précédente. Une opération est annulée à chaque fois que vous appuyez sur cette touche.	—
⑳		Touche Effacer tout	Appuyez sur cette touche pour effacer l'ensemble des traits et des formes et commencer depuis le début.	—
㉑		Touche d'annulation	Appuyez sur cette touche pour fermer Mon Centre de Motifs (My Design Center). L'ensemble des traits et des formes est effacé lorsque vous appuyez sur cette touche.	—

Avant de créer des motifs

L'aperçu fait paraître le motif plus petit qu'il n'est en réalité. Vous pouvez afficher la taille réelle du motif en définissant « Visualisation du cadre de broderie ».

- 1 Appuyez sur .
- 2 Sélectionnez la ligne de la grille de « Visualisation du cadre de broderie ».

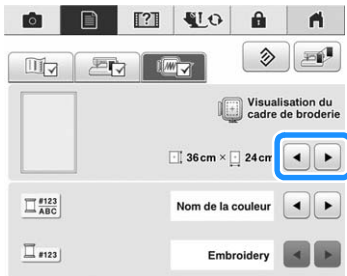

- * Sélectionnez la taille de la grille : 10 mm (3/8" / pouce) ou 25 mm (1" / pouce).

Exécution de traits

- 1 Appuyez sur  et exécutez des traits.

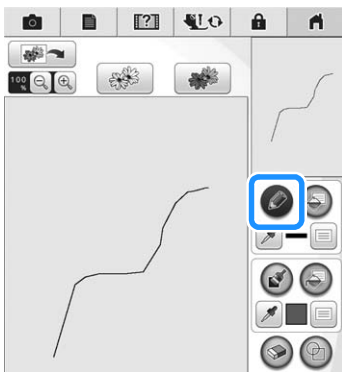

Mémo

- Lorsque vous appuyez sur , toutes les parties apparaissent dans l'arrière-plan pour augmenter la netteté des tracés à l'écran.

■ Définition des types de traits et des couleurs

Vous pouvez définir ou modifier à tout moment les types de traits et les couleurs. Vous pouvez également spécifier les types de traits et les couleurs avant de les tracer.

- 1 Appuyez sur  pour définir les types de traits et les couleurs.

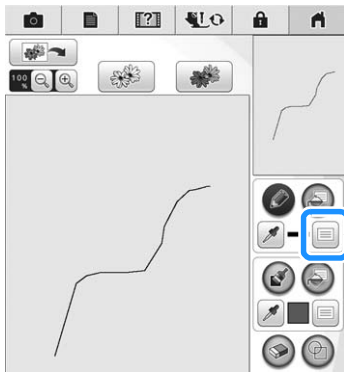







→ L'écran de réglages Trait/Couleur s'affiche.



- 1 Types de traits
- 2 Sélection de la couleur : touchez la palette de couleurs pour activer la couleur du stylo.

Types de traits

	Trait à main levée Sélectionnez  pour ouvrir l'extrémité. Sélectionnez  pour fermer automatiquement l'extrémité.
	Trait droit avec une seule piqure
	Trait droit changeant de sens en fonction du point sélectionné. Si le point final a été créé à proximité du point de départ, un objet fermé est créé.
	Trait de points
	Trait sans point en vue de la création d'une partie. La partie créée sera définie par le trait gris.

- 2 Appuyez sur  pour revenir à l'écran de tracé du motif.

→ La barre de couleur sur la touche de l'outil de tracé s'affiche dans la couleur sélectionnée.

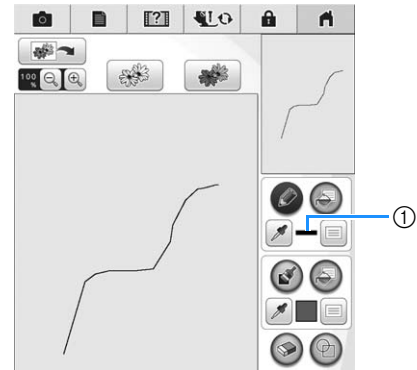

- 1 Barre de couleur

- 3 Appuyez sur  et appuyez sur le trait pour modifier sa couleur.

→ Le trait connecté s'affiche dans la couleur sélectionnée.
* Vous pouvez sélectionner la couleur du trait déjà tracé. Pour cela, appuyez sur  et sélectionnez la couleur souhaitée.

Mémo

- Appuyez sur  pour agrandir l'image lorsque vous ne parvenez pas à appuyer correctement sur le trait.

Tracé de parties

- 1 Appuyez sur  et dessinez à l'aide du pinceau.

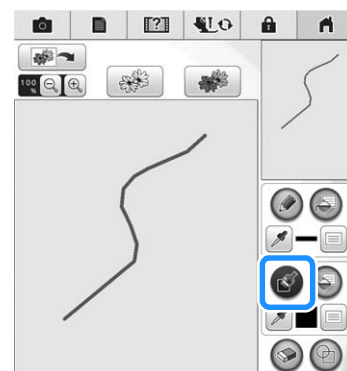

■ Définition des types de pinceaux et des couleurs de remplissage



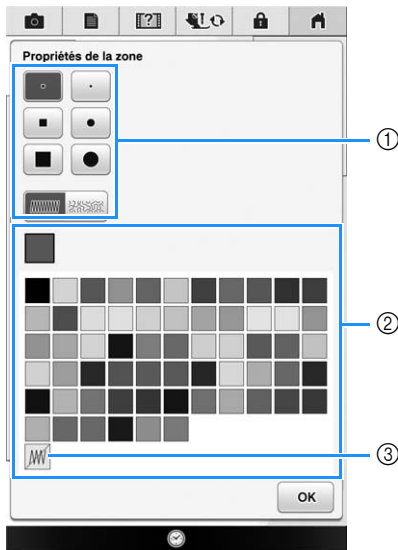



1 Appuyez sur  pour définir les types de pinceaux et les couleurs de remplissage.





- ① Types de pinceaux
- ② Sélection des couleurs de remplissage : touchez la palette de couleurs pour activer la couleur du pinceau.
- ③ Sélectionnez  lorsque vous ne souhaitez pas de point de remplissage.

Formes/tailles des pinceaux

	Carré	
	Arrondi	

	Petit	
	Moyen	
	Grand	

Types de points de remplissage

	Motif de points de remplissage
	Motif de points en piqué libre

2 Appuyez sur  pour revenir à l'écran de tracé du motif.

→ La barre de couleur de la touche du pinceau s'affiche dans la couleur sélectionnée.

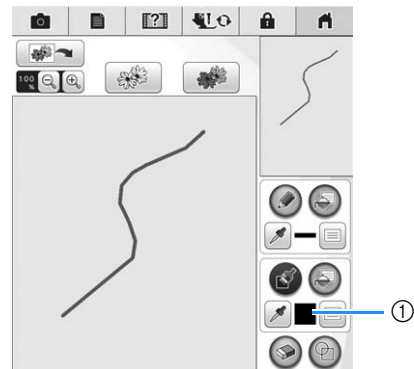

① Barre de couleur

3 Appuyez sur  et appuyez sur le trait exécuté à l'aide du pinceau pour modifier la couleur et les types de points de remplissage. Vous pouvez également définir la couleur de remplissage/le type de point pour la zone fermée composée de traits et de traits exécutés à l'aide du pinceau.

* Vous pouvez sélectionner la couleur du trait du pinceau ou de la zone déjà tracée en appuyant sur  et en sélectionnant la couleur souhaitée.

Utilisation de la touche d'estampille

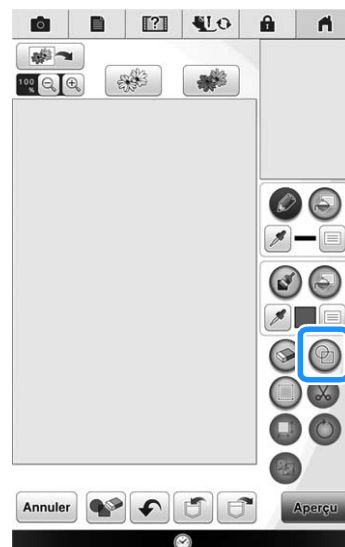

1 Appuyez sur .

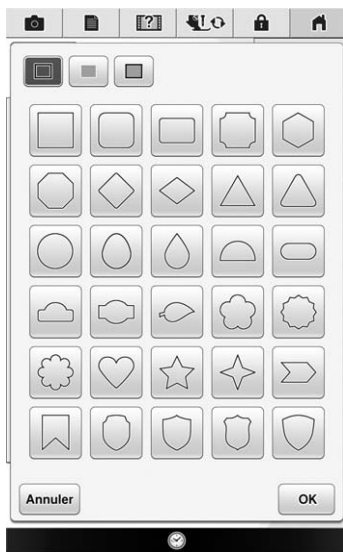

- 2** Sélectionnez un type et une forme d'estampille.





Types d'estampilles

	Contour
	Point de remplissage
	Contour et point de remplissage

* Appuyez sur **Annuler** pour revenir à l'écran de tracé du motif.

- 3** Appuyez sur **OK** pour définir l'estampille sélectionnée.

→ L'écran de tracé du motif s'affiche.

* Appuyez sur  ou  pour modifier la taille de la forme, la faire pivoter ou la déplacer vers la droite après l'avoir créée.

Utilisation de la touche d'effacement

- 1** Appuyez sur .

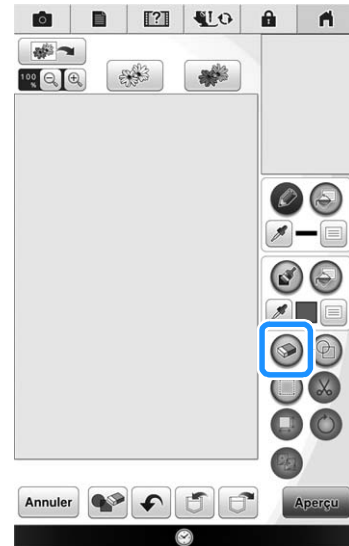

- 2** Sélectionnez la taille et la forme de la gomme.



- 3** Appuyez sur **OK** pour définir la gomme sélectionnée.

→ L'écran de tracé du motif s'affiche.

- 4** Lorsque la touche apparaît sous la forme , faites-la glisser le long de la zone ou du trait.

Utilisation de la touche de sélection

Vous pouvez sélectionner la partie du motif à déplacer et/ou modifier. Certaines touches ne sont disponibles qu'une fois la partie sélectionnée.

1 Appuyez sur .

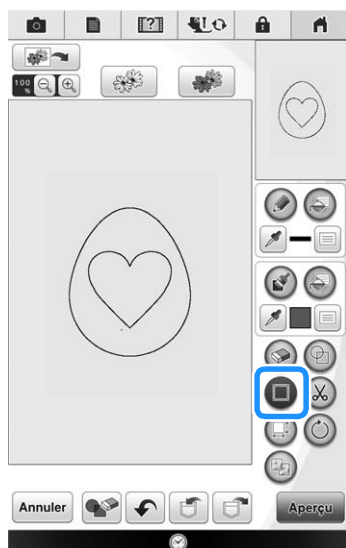

2 Sélectionnez la zone que vous souhaitez modifier.

→ La zone sélectionnée est indiquée par un carré rouge.

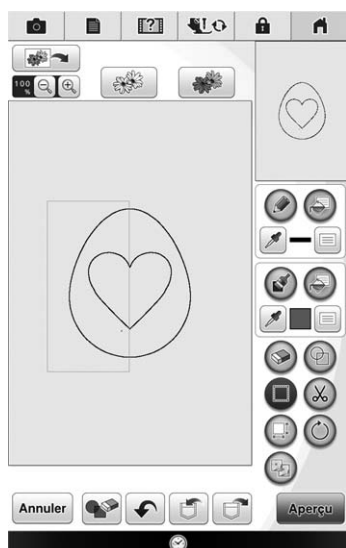

3 Modifiez le motif à l'aide des touches disponibles (reportez-vous à la section « Fonction des touches » à la page 341 pour des détails sur chaque fonction des touches).



Après la modification du motif

Appuyez sur  pour créer le motif de broderie.

Mémo

- Nous vous conseillons d'enregistrer le motif. Vous ne pouvez pas revenir à l'écran de création tant que vous n'avez pas appliqué les réglages des points et que vous n'êtes pas passé à l'écran de modification de la broderie.
- Si le motif est enregistré, vous pouvez redémarrer Mon Centre de Motifs (My Design Center), puis modifier encore le motif ou créer un motif basé sur la même modèle et appliquer des réglages de points différents.

ÉCRAN DE RÉGLAGES DES POINTS

Avant de créer le motif de broderie, spécifiez les réglages des points. Les traits du motif sont cousus avec des points zigzag, un contour piqué ou des points triples et les zones sont cousues avec des points de remplissage ou des points en piqué libre. La couture des zones ayant été sélectionnée dans « Tracé de parties » à la page 343, spécifiez les valeurs des réglages détaillés.

Si les données du motif sont enregistrées, vous pouvez modifier les réglages après avoir effectué un essai de broderie.

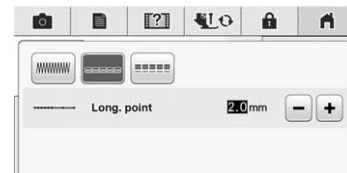
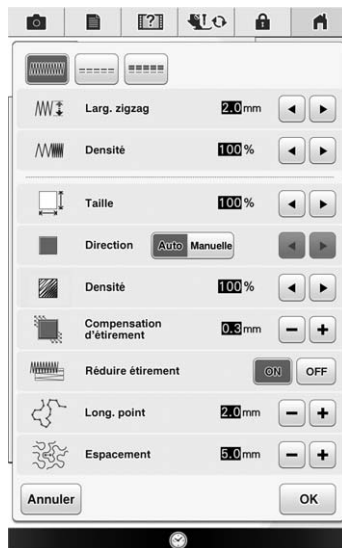

Une fois les réglages spécifiés, appuyez sur  pour vérifier l'aperçu du motif.



■ Réglages des points de broderie du tracé

Choisissez le type de point de broderie du tracé parmi le point zigzag () , le contour piqué () ou le point triple () .

Point zigzag 





 Largeur des points zigzag	Spécifie la largeur des points plumetis utilisés pour coudre les traits du motif.
 Densité	Spécifie la densité des points plumetis utilisés pour coudre les traits du motif.

Contour piqué  /Point triple 



* Ces deux points comprennent une réduction de l'étirement.

 Longueur de point	Spécifie la longueur des points droits du motif.
---	--



■ Réglages des points de remplissage

 Taille	Augmente/réduit la taille du motif.
 Sens	Spécifie le sens de la couture. Définissez ce réglage sur « Manuelle » lorsque vous avez choisi le sens souhaité des points de remplissage.
 Densité	Spécifie la densité des points de remplissage.
 Compensation d'étirement	Permet de corriger le rétrécissement du motif en raccourcissant ou en allongeant légèrement les points. Modifiez le réglage après avoir brodé le motif et vérifié le rétrécissement.
 Réduction des étirements	Indiquez si vous avez besoin ou non d'un tissu de renfort pour la réduction des étirements.

■ Réglages du point en piqué libre

 Longueur de point	Spécifie la longueur des points de remplissage du motif.
 Espacement	Spécifie l'espacement entre les points lors de la broderie en piqué libre.

ÉCRAN D'APERÇU DE L'IMAGE DE BRODERIE

Vous pouvez vérifier le nombre total de points, le temps de broderie et la référence de couleur du fil de la bobine du motif à broder. Appuyez sur  pour vérifier l'image du motif dans le cadre de broderie. Appuyez sur  pour passer à l'écran de modification de la broderie.



Remarque

- Une fois que vous passez à l'écran de modification de la broderie, vous ne pouvez plus afficher la page précédente.

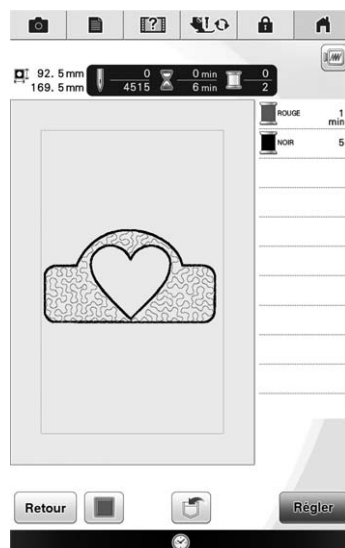

Appuyez sur  pour modifier de nouveau les réglages des points.

Appuyez sur  pour enregistrer le motif en tant que données de broderie.

Appuyez sur  pour revenir à l'écran de tracé du motif.

MON CENTRE DE MOTIFS (MY DESIGN CENTER) AVEC NUMÉRISATION

Utilisation du support de numérisation

1 Préparez le dessin/l'illustration souhaitée.

⚠ ATTENTION

- Pour éviter que le pied de broderie ne heurte le support au cours de la numérisation et éviter tout risque de blessure, vérifiez l'épaisseur et l'absence de plis du tissu ou du papier qui pourraient être entraînés et trop se rapprocher du support.



Mémo

- À chaque numérisation, vous ne pouvez placer qu'une seule feuille de papier dans le support de numérisation.

2 Placez le papier à numériser sur le support prévu à cet effet, puis fixez-le à l'aide des aimants fournis.

- * Placez les aimants à six endroits sur le papier pour le fixer, en veillant à ne pas recouvrir le dessin au trait.

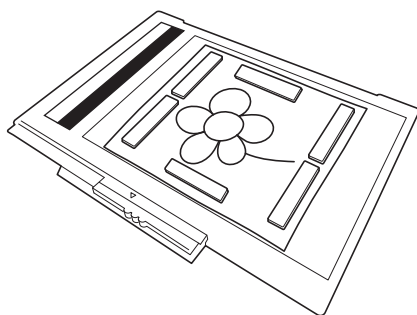

Remarque

- Lorsque vous placez le papier sur le support de numérisation, veillez à ne pas masquer la zone de balance des blancs, sinon le tracé ne sera pas numérisé correctement. Veillez de même à placer l'image numérisée dans la zone de numérisation. Toute image en dehors de cette zone ne sera pas numérisée.

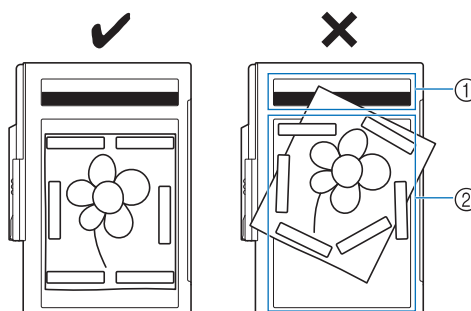

- ① Zone de balance des blancs
- ② Zone de numérisation

- Vérifiez que la zone de balance des blancs et la zone de numérisation ne sont ni sales ni rayées, sinon l'image ne pourra pas être numérisée correctement.
- Veillez à utiliser les aimants fournis. Dans le cas contraire, les aimants peuvent rester collés à la machine pendant la numérisation, ou d'autres problèmes, comme l'obtention d'une image de numérisation non alignée, peuvent se produire.
- Veillez à placer les aimants de sorte qu'ils maintiennent le papier bien en place. Si le papier n'est pas positionné de façon égale, l'image ne pourra pas être numérisée correctement.
- Si le support de numérisation est sale, essuyez-le à l'aide d'un chiffon humidifié avec un détergent neutre dilué.



Mémo

- Si vous souhaitez numériser un petit morceau de papier que vous n'avez pas pu positionner à l'aide des aimants, copiez l'image sur un plus grand morceau de papier et placez-le sur le support de numérisation.

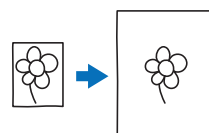

3 Fixez l'unité de broderie à la machine, puis mettez cette dernière sous tension.

* Reportez-vous à la section « Fixation de l'unité de broderie » à la page 211.

Remarque

- Déserfilez la machine pour éviter que le fil ne se retire de l'aiguille ou ne se prenne dans le cadre de broderie.

4 Appuyez sur la touche « Releveur du pied-de-biche » pour relever le pied-de-biche, puis appuyez sur la touche « Positionnement aiguille » pour relever l'aiguille.

* Le pied-de-biche n'est pas suffisamment relevé lorsque vous le relevez à l'aide du levier du pied-de-biche.

ATTENTION

- Si vous souhaitez numériser un petit morceau de papier que vous n'avez pas pu positionner à l'aide des aimants, copiez l'image sur un plus grand morceau de papier et placez-le sur le support de numérisation.

Remarque

- Veillez à relever complètement le pied-de-biche et l'aiguille. Si la numérisation est lancée alors que le pied-de-biche et l'aiguille sont abaissés, le support de numérisation risque de heurter la machine et de l'endommager.

5 Une fois le support de numérisation fixé à l'unité de broderie, basculez le levier de sécurité du cadre vers vous pour sécuriser le cadre.

* Reportez-vous à la section « FIXATION DU CADRE DE BRODERIE » à la page 261.

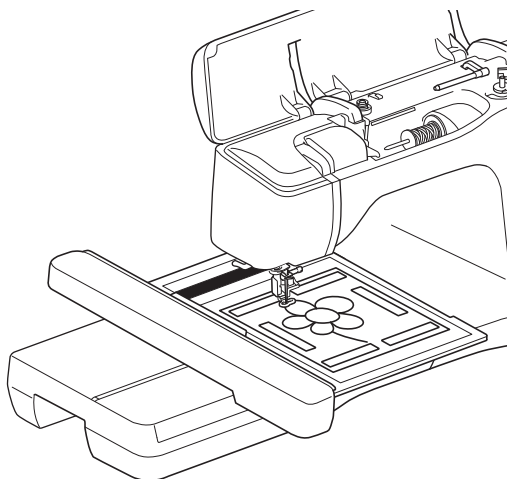

Remarque

- Déserfilez la machine pour éviter que le fil ne se retire de l'aiguille ou ne se prenne dans le support de numérisation.
- Veillez à ne pas fixer un autre pied-de-biche que le pied de broderie « W+ » ou « W », sinon il sera numérisé.

Numérisation à l'aide d'un cadre de broderie

Vous pouvez également numériser les dessins et illustrations à l'aide d'un cadre de broderie. Placez sur le cadre un tissu plus grand que celui-ci. Placez le papier à numériser sur le tissu, puis fixez-le à l'aide d'un ruban.

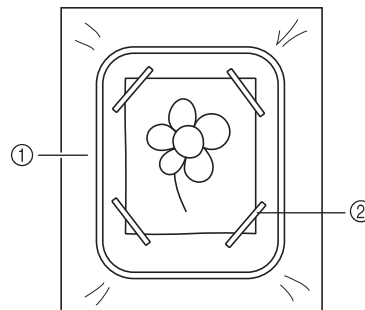

- ① Tissu
- ② Ruban

Numérisation en vue de tracer l'image d'arrière-plan

Si vous avez un dessin ou une photo préférée, vous pouvez facilement le tracer sur l'image d'arrière-plan numérisée et vous pouvez créer votre propre motif.

1 Appuyez sur .



→ L'écran d'affichage de l'image apparaît.

2 À l'aide d'aimants, placez une photo sur le support de numérisation et fixez-le à la machine. Reportez-vous à la section « Utilisation du support de numérisation » à la page 350.

3 Appuyez sur **Num.** .

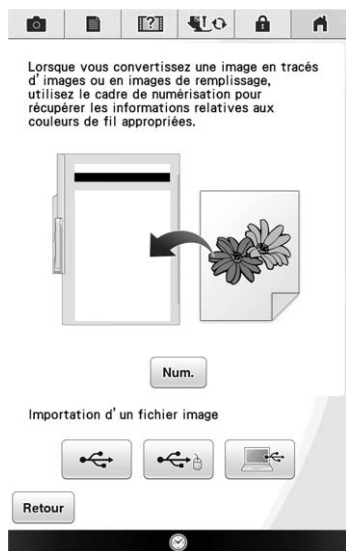

Remarque

- Lorsque la numérisation commence, il arrive que certains voyants de la machine s'éteignent afin d'augmenter la qualité de numérisation. Leur luminosité d'origine est rétablie une fois la numérisation terminée.
- Vous pouvez importer les données aux formats .jpg, .png et .bmp.

→ Lorsque le message suivant s'affiche, appuyez sur

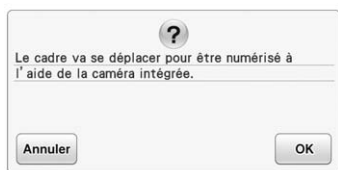

→ La numérisation commence.

* Pour arrêter la numérisation et revenir à l'écran de l'étape **3**, appuyez sur **Annuler** .

4 Une fois l'image numérisée, elle apparaît, en transparence, dans la zone de tracé du motif.

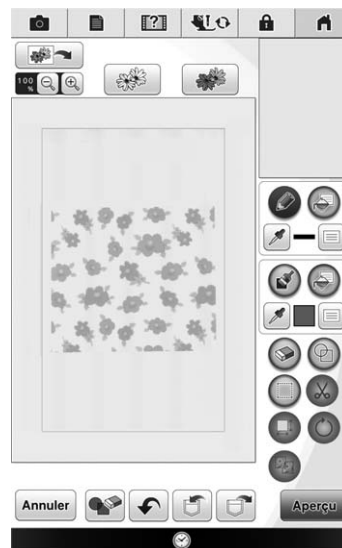

5 Tracez l'image d'arrière-plan. Reportez-vous à « ÉCRAN DE TRACÉ DU MOTIF » à la page 340 pour en savoir plus sur la création de votre motif.



① Réglage de la transparence

* Appuyez sur ou pour régler la transparence de l'arrière-plan.

Chaque fois que vous appuyez sur , l'arrière-plan s'éclaircit et le trait s'assombrit. Chaque fois que vous appuyez sur , l'arrière-plan s'assombrit et le trait s'éclaircit.

6 Une fois le motif modifié, suivez la procédure à la section « Après la modification du motif » à la page 346.

■ Importation de l'image d'arrière-plan

Préparez les données de votre photo préférée à partir de laquelle vous voulez créer le motif. Enregistrez ces données au format .jpg sur le PC ou le support USB.

1 Appuyez sur .



→ L'écran d'affichage de l'image apparaît.

2 Sélectionnez le périphérique sur lequel sont enregistrées les données.

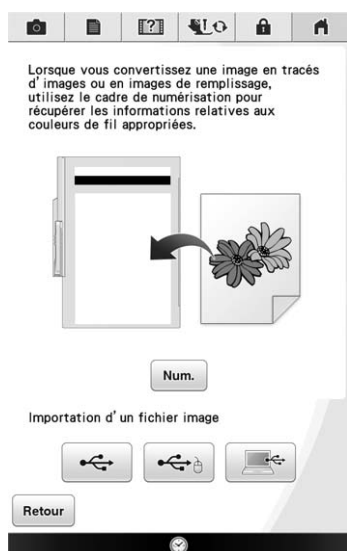

3 Sélectionnez ces données, puis appuyez sur

OK .

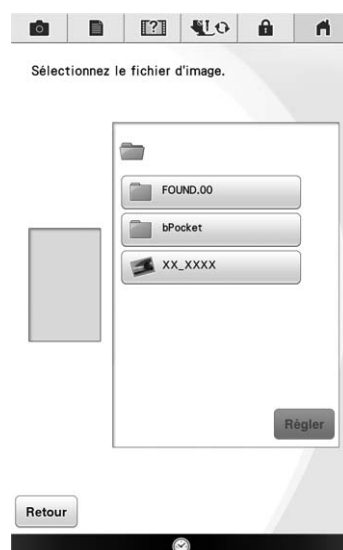

4 L'image sélectionnée apparaît, en transparence, dans la zone de tracé du motif.

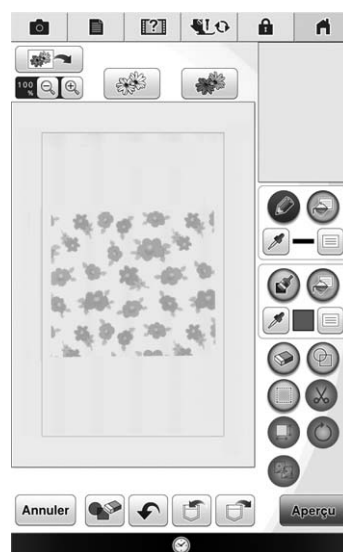

NUMÉRISATION DE TRAITS

Vous pouvez créer des motifs personnalisés à partir de dessins. Vous pouvez créer des motifs en numérisant vos dessins à l'aide du support de numérisation fourni ou en important une image du support USB ou d'un ordinateur.

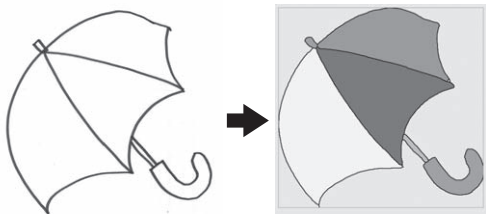

Dessins au trait recommandés pour la numérisation de traits

- Utilisez des traits d'environ 1 mm d'épaisseur pour exécuter des dessins au trait nets.
- Les dessins au trait doivent être exécutés en respectant un contraste marqué.
- Si les traits sont trop courts ou trop rapprochés, ils ne seront pas numérisés correctement.

Remarque

- Pour plus de détails sur la création de motifs à l'aide d'illustrations en couleur, reportez-vous à la section « NUMÉRISATION D'ILLUSTRATIONS » à la page 357.
- Si la numérisation des dessins ne correspond pas à vos attentes, vous pouvez modifier le motif dans Mon Centre de Motifs (My Design Center). Reportez-vous à la section « ÉCRAN DE TRACÉ DU MOTIF » à la page 340.
- Les dessins au trait ont été numérisés sans reconnaissance de l'épaisseur des traits. Si vous souhaitez modifier l'épaisseur des traits, spécifiez-la dans l'écran de réglages. Reportez-vous à la section « ÉCRAN DE RÉGLAGES DES POINTS » à la page 347.
- Les dessins au trait ont été numérisés en noir. Si vous souhaitez modifier les couleurs, spécifiez-les dans Mon Centre de Motifs (My Design Center). Reportez-vous à la section « Tracé de parties » à la page 343.

Utilisation du support de numérisation pour créer un motif avec la numérisation de traits

1 Appuyez sur .

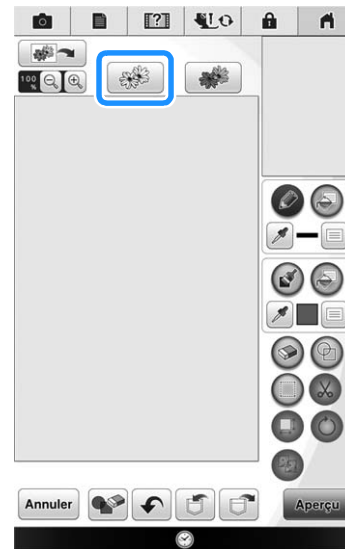

→ L'écran d'affichage de l'image apparaît.

2 Appuyez sur .

- * Si vous numérisez l'image, vérifiez que le support de numérisation est bien fixé à la machine. Reportez-vous à la section « Utilisation du support de numérisation » à la page 350.

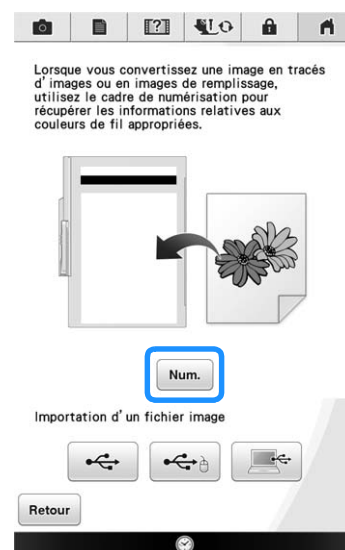



Remarque

- Lorsque la numérisation commence, il arrive que certains voyants de la machine s'éteignent afin d'augmenter la qualité de numérisation. Leur luminosité d'origine est rétablie une fois la numérisation terminée.

→ Lorsque le message suivant s'affiche, appuyez sur

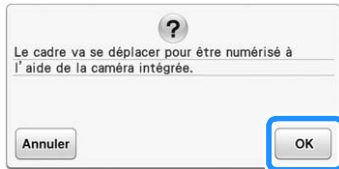

→ La numérisation commence.

- * Pour arrêter la numérisation et revenir à l'écran de l'étape 2, appuyez sur **Annuler**.

3

Une fois l'image numérisée, spécifiez le « Niveau de détection de l'échelle de gris » dans l'écran si nécessaire.

Le « Niveau de détection de l'échelle de gris » peut modifier le seuil noir/blanc de l'image.



- * Si vous ignorez comment les réglages doivent être modifiés, poursuivez sans spécifier de réglages et vérifiez les résultats.
- * Pour arrêter la numérisation et revenir à l'écran de l'étape 2, appuyez sur **Annuler**. L'image numérisée est supprimée lorsque vous revenez à l'écran précédent.

4

Déplacez  pour encadrer l'image du motif.

5

Appuyez sur .

→ L'écran de confirmation de l'image convertie s'affiche.

6

Dans l'écran de confirmation de l'image convertie, vous pouvez ajuster le « Niveau de détection de l'échelle de gris » au besoin.



- * Si vous ignorez comment les réglages doivent être modifiés, poursuivez sans spécifier de réglages et vérifiez les résultats.
 - * Pour agrandir l'image, appuyez sur .
 - * Pour afficher l'image avant sa conversion, appuyez sur **Aperçu de l'original**. Comparez les images avant et après leur conversion, puis modifiez les réglages au besoin.
 - * Pour revenir à l'écran précédent, appuyez sur **Retour**.
- Une fois les modifications appliquées aux réglages du « Niveau de détection », **OK** devient **Réessayer**. Appuyez sur **Réessayer** pour vérifier que l'image apparaît comme vous le souhaitez.

7

Appuyez sur .

8 Appuyez sur **Régler**.

Sur cet écran, vous pouvez redimensionner, faire pivoter ou déplacer le motif.





→ L'écran de modification de Mon Centre de Motifs (My Design Center) apparaît.

* Pour revenir à l'écran précédent, appuyez sur



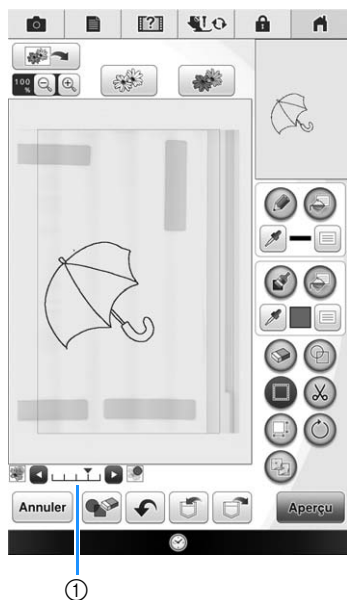

9 Respectez la procédure décrite à la page 224 pour modifier le motif comme vous le souhaitez.



* L'image d'origine s'affiche en arrière-plan. Utilisez l'indicateur ① pour régler la transparence de l'arrière-plan. Chaque fois que vous appuyez sur , l'arrière-plan s'éclaircit et le trait s'assombrit. Chaque fois que vous appuyez sur , l'arrière-plan s'assombrit et le trait s'éclaircit.



Remarque

- Lors de la numérisation, les petits points qui apparaissent ainsi que les traits inutiles peuvent s'effacer.
- Pour importer une image du support USB ou de l'ordinateur, appuyez sur ,  ou . Pour de plus amples détails, reportez-vous à la page 353.

NUMÉRISATION D'ILLUSTRATIONS

Vous pouvez créer des motifs personnalisés à partir d'illustrations colorées. Vous pouvez créer des motifs en numérisant une illustration à l'aide du support de numérisation fourni ou en important une image du support USB ou d'un ordinateur.

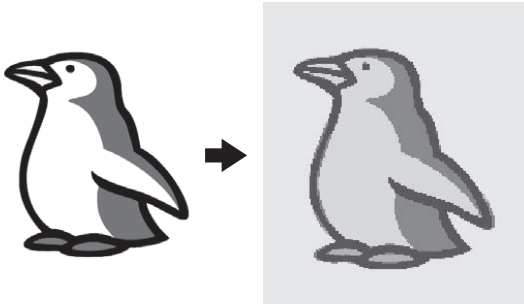

Illustrations recommandées pour la numérisation d'illustrations

- Des motifs dessinés de manière claire, sans dégradé, décoloration ni flou.
- Des motifs correspondant au moins à un carré de 5 mm de côté
- Des motifs qui correspondent à des images extrêmement simples

Utilisation du support de numérisation pour créer un motif avec la numérisation d'illustrations

1 Appuyez sur .

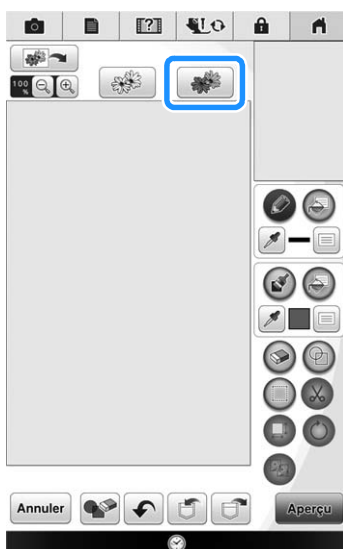

→ L'écran d'affichage de l'image apparaît.

2 Appuyez sur .

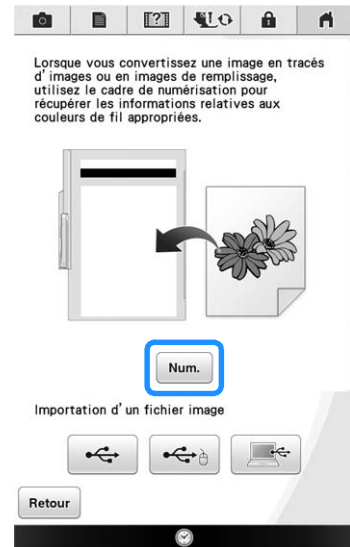

Remarque

- Lorsque la numérisation commence, certains voyants de la machine s'éteignent afin d'augmenter la qualité de numérisation. Leur luminosité d'origine est rétablie une fois la numérisation terminée.

→ Lorsque le message suivant s'affiche, appuyez sur

.

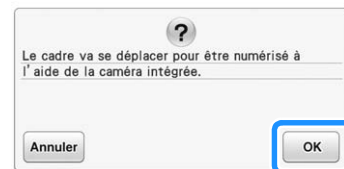

→ La numérisation commence.

- * Pour arrêter la numérisation et revenir à l'écran de l'étape 2, appuyez sur .

3 Une fois la numérisation terminée, spécifiez les réglages nécessaires sur l'écran de confirmation de l'image numérisée.

Modifiez les réglages pour ajuster l'image de façon à ce qu'elle puisse être facilement convertie en motif souhaité.

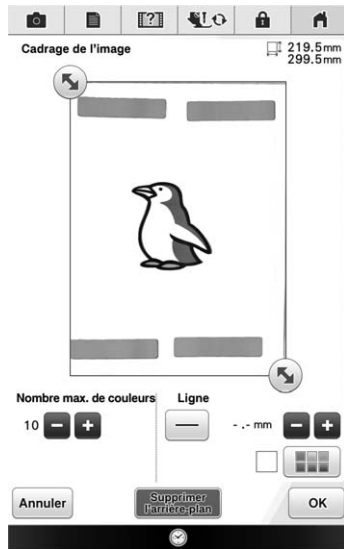

①	Nombre maximum de couleurs	Le nombre de couleurs dans une image est réduit à un nombre inférieur à celui spécifié ici, puis le contour est extrait.
②	Supprimer l'arrière-plan	Permet d'indiquer si la couleur d'arrière-plan figure ou non parmi l'une des couleurs.
③	Trait	Permet d'indiquer si le contour est détecté ou non comme trait. Un contour épais peut également être détecté comme partie. En cas de détection comme trait, son épaisseur et sa couleur peuvent être spécifiées.

* Pour arrêter la numérisation et revenir à l'écran de l'étape **e**, appuyez sur **Annuler**.

Mémo

- Appuyez sur **—** pour détecter le contour. L'épaisseur du trait peut être spécifiée entre 1,0 mm (1/16" / pouce) et 5,0 mm (3/16" / pouce).

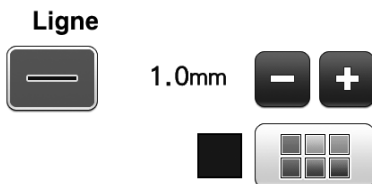

- Appuyez sur **👉** pour sélectionner la couleur du contour. Sélectionnez la couleur en la touchant ou en déplaçant l'icône **👉** à l'aide de **< > < >** dans l'écran de sélection des couleurs.

4 Déplacez **↻** pour encadrer l'image du motif.

5 Appuyez sur **OK**.

→ L'écran de confirmation de l'image convertie s'affiche.

6 Sur l'écran de confirmation de l'image convertie, ajustez l'image au besoin comme à l'étape **3**.

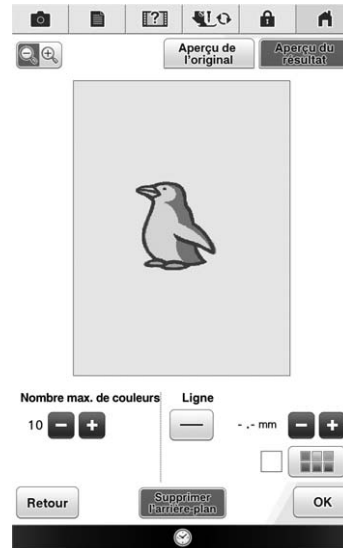

- * Pour agrandir l'image, appuyez sur **🔍+**.
- * Pour afficher l'image avant sa conversion, appuyez sur **Aperçu de l'original**. Comparez les images avant et après leur conversion, puis modifiez les réglages au besoin.
- * Pour revenir à l'écran précédent, appuyez sur **Retour**.

→ Une fois les modifications appliquées aux réglages décrits ci-dessus, **OK** devient **Reessayer**. Appuyez sur **Reessayer** pour vérifier que l'image apparaît comme vous le souhaitez.

7 Appuyez sur **OK**.

8 Appuyez sur .

Sur cet écran, vous pouvez redimensionner, faire pivoter ou déplacer le motif.





→ L'écran de modification des motifs pour Mon Centre de Motifs (My Design Center) apparaît.

* Pour revenir à l'écran précédent, appuyez sur

**9 Respectez la procédure décrite à la page 224 pour modifier le motif comme vous le souhaitez.**

①

* L'image d'origine s'affiche en arrière-plan. Utilisez l'indicateur ① pour régler la transparence de l'arrière-plan. Chaque fois que vous appuyez sur , l'arrière-plan s'éclaircit et l'illustration s'assombrit. Chaque fois que vous appuyez sur , l'arrière-plan s'assombrit et l'illustration s'éclaircit.

Remarque

• Lors de la numérisation, les petits points qui apparaissent ainsi que les traits inutiles peuvent s'effacer.

• Pour importer une image du support USB ou de l'ordinateur, appuyez sur .





Chapitre 9

Création d'un travail à la canette

À PROPOS DU TRAVAIL À LA CANETTE..... 362

PRÉPARATION D'UN TRAVAIL À LA CANETTE ... 363

Matériel nécessaire363

- Boîtier de canette et capot du compartiment à canette..... 363
- Fil inférieur..... 363
- Fil supérieur 363
- Aiguille..... 363
- Pied-de-biche 363
- Tissu 364

Enfilage supérieur364

Préparation du fil de la canette364

- Quand une tension est appliquée au fil de la canette 366
- Quand une tension n'est pas appliquée au fil de la canette.... 366

CRÉATION D'UN TRAVAIL À LA CANETTE
(COUTURE) 368

Positionnement du tissu et couture368

- Finition des extrémités de fil 370

Couture en mouvement libre pour le travail à la canette.....370

CRÉATION D'UN TRAVAIL À LA CANETTE
(BRODERIE) 371

Sélection du motif371

Début de la broderie.....372

RÉGLAGE DE LA TENSION DU FIL D'UN TRAVAIL À
LA CANETTE..... 375

- Réglage de la tension du fil supérieur..... 375
- Réglage de la tension du fil de la canette 375

DÉPANNAGE 376

- Le fil a accidentellement été coupé automatiquement et le fil de la canette est coincé à l'intérieur de la machine 376
- Le motif est mal aligné 376
- Le fil de la canette s'accroche sur le ressort de tension du boîtier de canette 376

À PROPOS DU TRAVAIL À LA CANETTE

Vous pouvez créer de magnifiques broderies avec un aspect tridimensionnel en enroulant autour de la canette un fil très épais ou du ruban trop épais pour passer dans le chas de l'aiguille de la machine à coudre. Le fil décoratif ou le ruban est brodé sur l'envers du tissu pendant la couture avec l'envers du tissu orienté vers le haut.

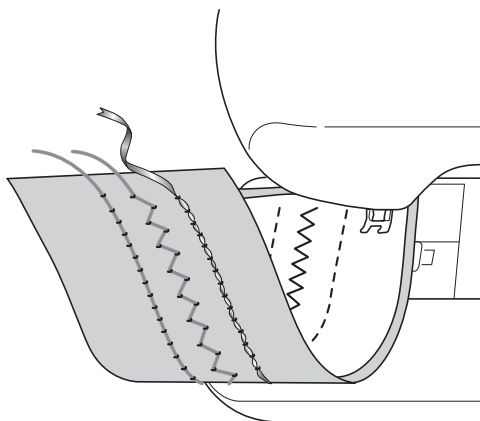

1. Points de couture courants

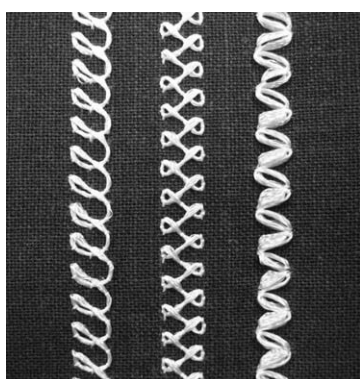

2. Points décoratifs

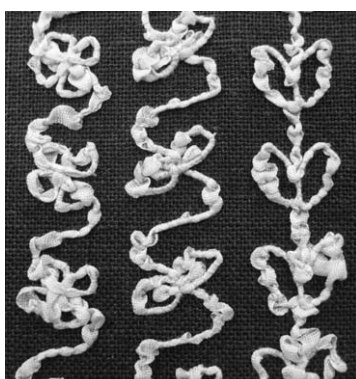

3. Couture en mouvement libre

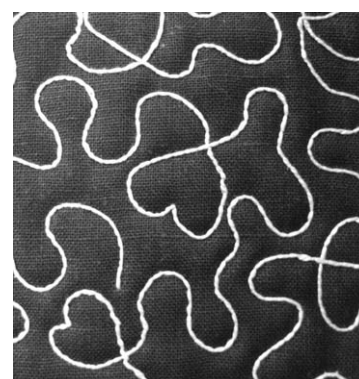

La broderie de travail à la canette est cousue en utilisant les motifs de travail à la canette fournis avec ce produit, en plus de quelques points de couture courants.

PRÉPARATION D'UN TRAVAIL À LA CANETTE

Matériel nécessaire

■ Boîtier de canette et capot du compartiment à canette

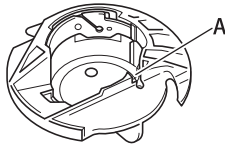

- ① Boîtier de canette (gris)
Il y a une encoche à l'emplacement marqué par la lettre « A ».

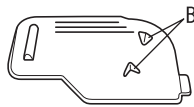

- ① Capot du compartiment à canette
Deux petits taquets en V se trouvent à l'arrière du capot du compartiment à canette comme indiqué par la lettre « B ».
Les taquets permettent de maintenir la canette en place de sorte qu'elle ne se soulève pas lorsqu'elle alimente du fil épais.

■ Fil inférieur

Nous recommandons les types de fil suivants pour le travail à la canette.

<Couture/Broderie>



Fil de broderie à la main N° 5 ou plus fin ou fil décoratif



Ruban tissé flexible
(pour la broderie : 2 mm environ (5/64" / pouce environ) recommandés)

<Couture uniquement>



Ruban fin de broderie (en soie ou en tissu ressemblant à la soie)
(3,5 mm (env. 1/8" / pouce) maximum recommandés)

* Lorsque vous utilisez du ruban large ou des fils très épais, nous vous recommandons d'effectuer un test avec et sans tension du boîtier de canette pour voir quelle option donne les meilleurs résultats.

Si vous utilisez du ruban de 3,5 mm de large (env. 1/8" / pouce), nous vous recommandons de ne pas appliquer de tension. Reportez-vous à la page 366 pour des instructions plus détaillées.



Remarque

- N'utilisez pas de fil plus lourd que du fil de broderie à la main N° 5.
- Certains fils peuvent ne pas être adéquats pour le travail à la canette. Veuillez à coudre quelques points d'essai avant de coudre sur votre ouvrage.

■ Fil supérieur

Le choix du fil supérieur peut varier selon la finition que vous souhaitez atteindre. En utilisant un fil de broderie (polyester), un fil en polyester à usages multiples ou un fil monofilament (nylon transparent), l'aspect d'un seul motif peut être modifié de nombreuses fois juste en choisissant un grammage et/ou une couleur de fil supérieur différents. Si vous souhaitez que le fil supérieur ne soit pas visible, nous vous recommandons d'utiliser un fil monofilament en nylon transparent ou un fil léger en polyester (50 wt. ou plus) de la même couleur que le fil inférieur.

■ Aiguille

Utilisez l'aiguille adéquate en fonction du fil supérieur et du tissu utilisés. Reportez-vous aux sections « Combinaisons tissu/fil/aiguille » à la page 77 et « La broderie étape par étape » à la page 210.

■ Pied-de-biche

Points de couture courants ou points décoratifs : pied pour monogrammes « N »

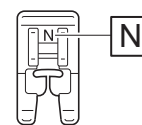

Couture en mouvement libre : pied pour quilting (courtepointe) en mouvement libre « C », pied pour quilting (courtepointe) ouvert en mouvement libre « O » ou pied pour quilting (courtepointe) en écho en mouvement libre « E »

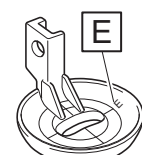
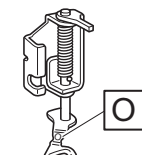
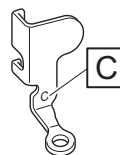

Broderie : pied de broderie « W+ » ou « W » (en option)

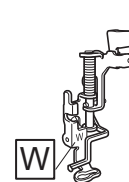
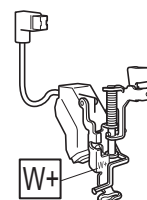

■ Tissu

Veillez à coudre quelques points d'essai sur une chute de tissu avec les mêmes fils et le même tissu que ceux utilisés dans votre ouvrage.



Remarque

- Les résultats peuvent être affectés par le type de tissu utilisé. Avant de commencer votre ouvrage, veillez à coudre quelques points d'essai sur une chute de tissu qui soit le même que celui utilisé dans votre ouvrage.

Enfilage supérieur

1 Installez une aiguille adéquate en fonction du fil supérieur et du tissu utilisés.

Pour de plus amples détails relatifs à l'installation de l'aiguille, reportez-vous à la section « REMPLACEMENT DE L'AIGUILLE » à la page 75.

2 Fixez le pied-de-biche.

- « CHANGEMENT DU PIED-DE-BICHE » à la page 70
- « Utilisation du pied pour quilting (courtepointe) en mouvement libre « C » » à la page 134
- « Utilisation du pied pour quilting (courtepointe) ouvert en mouvement libre « O » » à la page 136
- « Quilting (courtepointe) en écho - Utilisation du pied pour quilting (courtepointe) en écho en mouvement libre « E » » à la page 137
- « Fixation du pied de broderie « W+ » avec pointeur lumineux » à la page 211

3 Enfilez la machine avec le fil supérieur.

Pour de plus amples détails relatifs à l'enfilage de la machine, reportez-vous à la section « Enfilage supérieur » à la page 62.

Préparation du fil de la canette



Pour créer un travail à la canette, le boîtier de canette doit être remplacé par celui prévu pour le travail à la canette.

Avant de créer votre travail à la canette, nettoyez le boîtier de canette et la coursière.

1 Soulevez l'aiguille et le pied-de-biche, puis éteignez la machine.

2 Enlevez le plateau ou l'unité de broderie.

3 Saisissez les deux côtés du capot de la plaque à aiguille, puis faites-le glisser vers vous pour l'enlever.

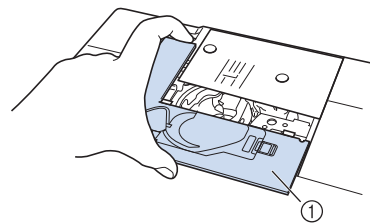

① Capot de la plaque à aiguille

4 Retirez le boîtier de canette.

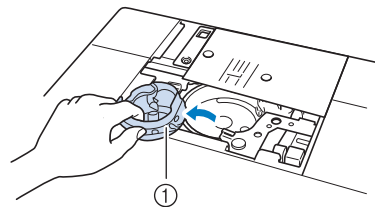

① Boîtier de canette

5 Utilisez la brosse de nettoyage fournie avec la machine ou un aspirateur pour retirer les peluches et la poussière de la coursière et de la zone environnante.

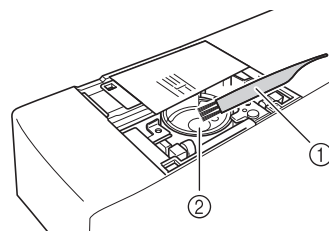

① Brosse de nettoyage

② Coursière

6 Essayez le boîtier de canette (gris) avec un chiffon doux non pelucheux pour le nettoyer.

- 7** Insérez le boîtier de canette de sorte que la marque ▲ du boîtier soit alignée avec la marque ● de la machine.

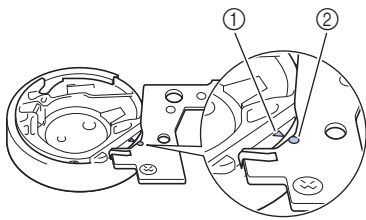
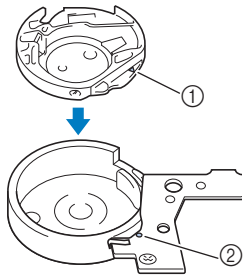

* Alignez les marques ▲ et ●.

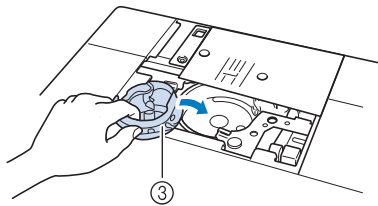

- ① Marque ▲
- ② Marque ●
- ③ Boîtier de canette



Remarque

- Le boîtier de canette (gris) ne peut pas être utilisé pour coudre autrement que pour le travail à la canette. Une fois le travail à la canette cousu, reportez-vous de nouveau à la procédure décrite dans la section « Préparation du fil de la canette » à la page 364 pour enlever et nettoyer le boîtier de canette (gris), puis réinstallez le boîtier de canette standard (noir).

⚠ ATTENTION

- Veillez à bien utiliser le boîtier de canette (gris) quand vous créez un travail à la canette. Si vous utilisez un autre boîtier de canette, le fil pourrait s'emmêler ou la machine s'endommager.
- Veillez à ce que le boîtier de canette soit correctement installé. Si le boîtier de canette est mal installé, le fil pourrait s'emmêler ou la machine s'endommager.

- 8** Enroulez un fil décoratif autour de la canette à la main. Après avoir enroulé le fil autour de la canette de sorte que cette dernière soit remplie de la manière illustrée ci-dessous (environ 80 %), coupez le fil.



Pour consulter les précautions relatives au bobinage de la canette pour un travail de broderie, reportez-vous à l'étape 2 de la section « Sélection du motif » à la page 371.

⚠ ATTENTION

- Veillez à utiliser la canette fournie ou une autre conçue spécifiquement pour cette machine. L'utilisation d'une toute autre canette peut entraîner des dommages ou des blessures. N'utilisez que la canette fournie ou des canettes du même type [code de référence : SA156, (SFB : XA5539-151)]. SA156 est une canette de type Classe 15.

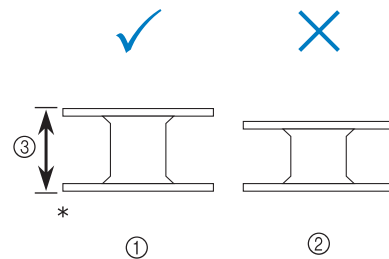

- * Taille réelle
- ① Ce modèle
- ② Autres modèles
- ③ 11,5 mm (env. 7/16" / pouce)



Remarque

- Enroulez le fil lentement et de façon homogène autour de la canette.
- Pour obtenir les meilleurs résultats, enroulez soigneusement le fil autour de la canette de sorte qu'il ne s'emmêle pas.

- 9** À l'aide de ciseaux, coupez la queue du fil qui dépasse avec soin aussi près de la canette que possible.

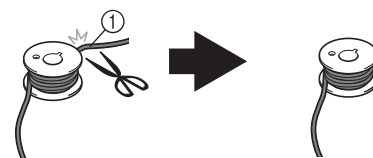

① Début du fil enroulé

⚠ ATTENTION

- Si le fil dépasse trop au-delà du dessus de la canette, il pourrait s'emmêler ou l'aiguille pourrait se casser.

10 Installez la canette sur laquelle vous avez enroulé le fil.

La tension ou non du fil autour de la canette dépend du type de fil utilisé.

■ Quand une tension est appliquée au fil de la canette

Insérez la canette dans le boîtier de canette de sorte que le fil se déroule du côté gauche. Passez ensuite le fil correctement dans le ressort de tension comme illustré ci-dessous.

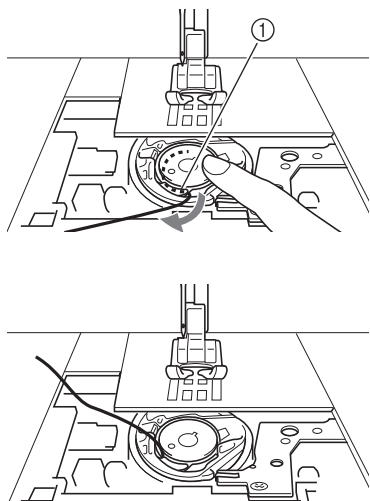

① Ressort de tension

⚠ ATTENTION

- En enroulant la canette, veillez à ce que le fil ne soit pas effiloché. Si vous cousez avec un fil effiloché, ce dernier peut s'accrocher au ressort de tension du boîtier de canette puis s'emmêler complètement ou endommager la machine.
- Ne guidez pas le fil de la canette dans la rainure du capot de la plaque à aiguille, sinon l'enfilage inférieur ne peut pas s'effectuer correctement.

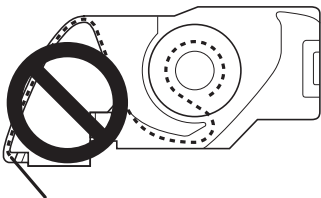

■ Quand une tension n'est pas appliquée au fil de la canette

Si le fil de la canette est trop serré lors des essais de couture et le réglage de la tension du boîtier de canette n'aide pas, ne passez pas le fil dans le ressort de tension.

Maintenez la canette de la main gauche de sorte que le fil se déroule du côté droit et tenez l'extrémité du fil de la main droite.

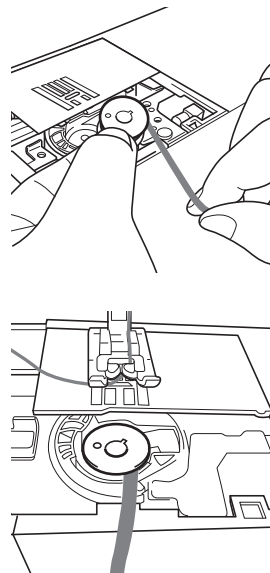

11 Tirez environ 8 cm (env. 3" / pouces) de fil de la canette.

12 Tenez légèrement l'extrémité du fil supérieur, puis tournez le volant vers vous (sens inverse des aiguilles d'une montre) de telle sorte que la marque du volant soit alignée avec la partie centrale supérieure de la machine.

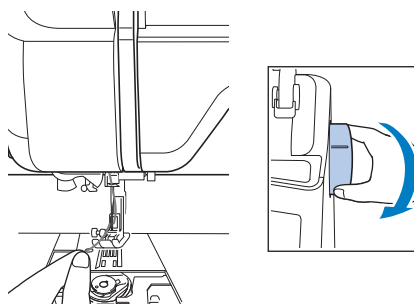

- 13** Tirez légèrement sur le fil supérieur pour faire passer le fil de la canette au travers de la plaque à aiguille.

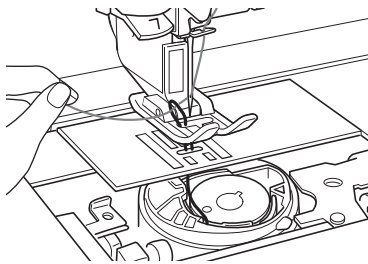

→ Une boucle formée par le fil de la canette sort par le trou de la plaque à aiguille.

- 14** Insérez une petite pince dans la boucle du fil de la canette et tirez le fil de la canette au dessus de la plaque à aiguille.

- 15** Alignez le fil supérieur et le fil de la canette, puis tirez les fils sur une longueur d'environ 10 cm (env. 4" / pouces) et passez-les sous le pied-de-biche vers l'arrière de la machine.

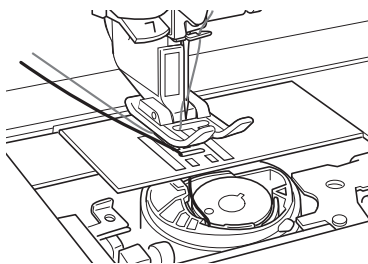

- 16** Installez le capot de la plaque à aiguille et le capot du compartiment à canette avec taquets.

Pour de plus amples détails relatifs à l'installation du capot de la plaque à aiguille, reportez-vous à la section « Nettoyage de la coursière » à la page 378.

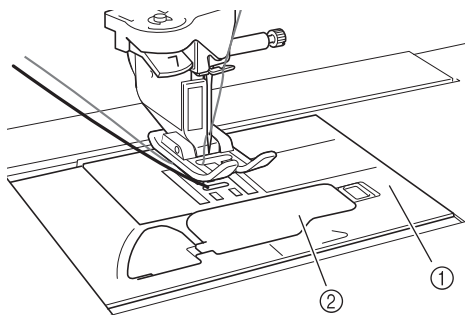

- ① Capot du compartiment à canette
② Capot du compartiment à canette avec taquets

⚠ ATTENTION

- Lorsque vous créez un travail à la canette, utilisez le capot du compartiment à canette avec taquets, sinon le fil pourrait s'em mêler ou l'aiguille se casser.

💡 Remarque

- Lorsque vous installez le capot de la plaque à aiguille, veillez à ce que ce dernier ne coince pas le fil.

- 17** Installez le plateau ou l'unité de broderie.

💡 Remarque

- Lorsque vous installez le plateau ou l'unité de broderie, veillez à ne pas coincer le fil.
- Lorsque vous remplacez le fil de la canette, veillez à répéter la procédure à partir du point ①, sinon l'enfilage inférieur ne sera pas effectué correctement.

→ Les enfilages supérieur et inférieur sont terminés.

💡 Remarque

- Si vous devez utiliser des points de couture courants, reportez-vous à la section « CRÉATION D'UN TRAVAIL À LA CANETTE (COUTURE) » à la page 368. Si vous devez utiliser des motifs de broderie, reportez-vous à la section « CRÉATION D'UN TRAVAIL À LA CANETTE (BRODERIE) » à la page 371.

CRÉATION D'UN TRAVAIL À LA CANETTE (COUTURE)

Positionnement du tissu et couture



Remarque

- Les points recommandés pour le travail à la canette sont des points « aérés » ouverts.
- Veillez à effectuer vos essais de couture en utilisant le même tissu et les mêmes fils pour pouvoir en vérifier les résultats.
- Le fil de la canette pourrait s'em mêler à cause des types de motif et de fil utilisés. Comme ceci pourrait casser l'aiguille, arrêtez immédiatement de coudre si cela se produit. Éteignez la machine, puis coupez le fil emmêlé avec des ciseaux. Ensuite, nettoyez la coursière et le boîtier de canette comme décrit dans la section « Préparation du fil de la canette » à la page 364.

- 1 Mettez la machine sous tension.
- 2 Sélectionnez un point en mode Points de couture courants et points décoratifs. Pour cet exemple, appuyez sur .



Mémo

- Pour obtenir les meilleurs résultats, choisissez une longueur de point plus longue et une largeur de point plus large. Selon le point sélectionné, il se peut qu'il ne soit pas possible de modifier les réglages de longueur et de largeur du point.

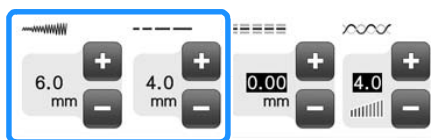

- Selon le tissu utilisé, les points peuvent se tasser. Nous recommandons de sélectionner un point simple et de faire des essais de couture pour vérifier les résultats.

Exemples de points simples :





- 3 Réglez la tension du fil supérieur.

Pour de plus amples détails relatifs à la tension du fil supérieur, reportez-vous à la section « Réglage de la tension du fil » à la page 92.



Mémo

Nous recommandons un réglage entre 6 et 8 pour la tension du fil supérieur.

- 4 Veillez à ce que les fonctions de coupe automatique du fil () et de point de renfort/inverse automatique () soient désactivées.

ATTENTION

- Avant de coudre, vérifiez que la fonction de coupe automatique du fil a été désactivée. Si vous commencez à coudre alors que la fonction de coupe automatique du fil est activée, le fil pourrait s'em mêler ou la machine s'endommager.

- 5 Placez le renfort de broderie au-dessus du tissu (sur l'envers).



Remarque

- Le type et le poids du renfort de broderie dépendent du tissu et du fil utilisés.

- 6 Si le fil est trop épais pour passer à travers le tissu vers la surface de la machine, utilisez un poinçon pour percer un trou dans le tissu au début de la couture, de sorte que le fil de la canette puisse passer par l'ouverture.

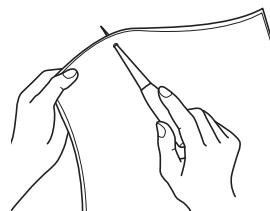

- 7 Appuyez sur .

→ L'écran change et toutes les touches ainsi que toutes les touches de fonctionnement sont bloquées.

8 Utilisez le levier du pied-de-biche pour soulever le pied-de-biche.

9 Orientez l'envers du tissu vers le haut et placez le tissu sous le pied-de-biche.

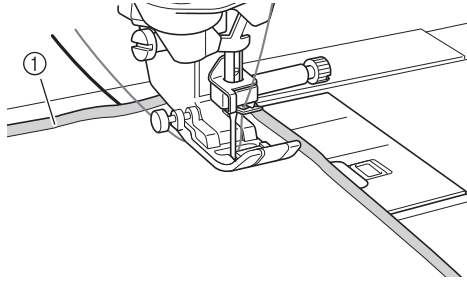

① Envers du tissu

10 Tournez le volant vers vous (dans le sens inverse des aiguilles d'une montre) pour faire passer l'aiguille dans le tissu ou le trou percé. Placez le fil supérieur au-dessus du pied-de-biche et maintenez-le légèrement, puis abaissez le levier du pied-de-biche.

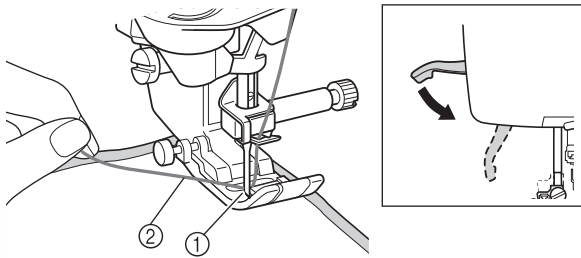

① Trou percé
② Fil supérieur au dessus du pied-de-biche

11 En tirant doucement sur le fil supérieur, faites tourner le volant vers vous (sens inverse des aiguilles d'une montre) jusqu'à ce que la marque du volant soit alignée sur la partie centrale supérieure de la machine.

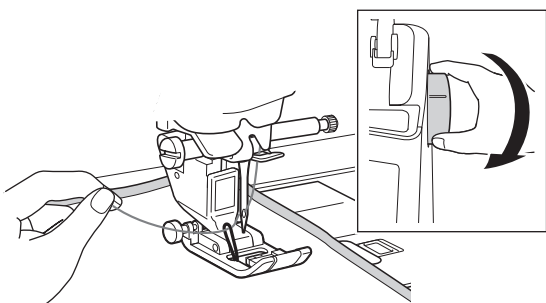

→ Une boucle formée par le fil de la canette sort par le trou fait dans le tissu.

Remarque

• Si le fil de la canette ne sort pas, maintenez le fil supérieur comme illustré ci-dessous pour tirer le fil de la canette.

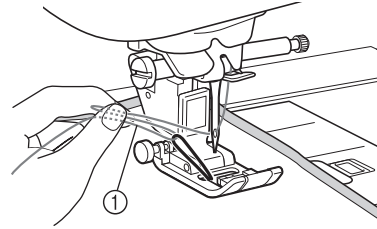

① Fil supérieur

12 Soulevez le levier du pied-de-biche, puis utilisez une petite pince pour tirer le fil de la canette vers le haut et ramenez l'extrémité du fil sur le dessus du tissu.

Remarque

• Tirez sur le fil tout en maintenant le tissu vers le bas pour qu'il ne bouge pas.

13 Alignez le fil supérieur et le fil de la canette, puis passez-les sous le pied-de-biche vers l'arrière de la machine.

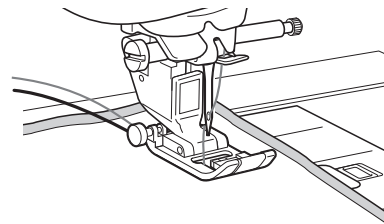

14 Tout en maintenant légèrement les fils à l'arrière de la machine, tournez le volant pour refaire passer l'aiguille dans le tissu ou le trou percé, puis abaissez le levier du pied-de-biche.

15 Appuyez sur .

→ Toutes les touches et tous les boutons de commande se déverrouillent et l'écran précédent s'affiche.

16 Sélectionnez une vitesse lente, maintenez doucement les fils derrière le pied-de-biche et commencez à coudre. Vous pouvez relâcher les fils une fois que vous avez cousu quelques points.

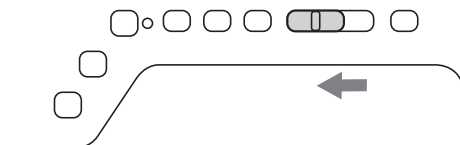



Remarque

- Avant de commencer à coudre, vérifiez qu'il y a suffisamment de fil dans la canette.

17 Une fois arrivé au bout de la surface à coudre, arrêtez la machine.



Remarque

- Ne faites pas de point de renfort/inverse à la fin de la couture, sinon les fils pourraient s'emmêler ou l'aiguille se casser. De plus, il sera difficile de tirer le fil de la canette vers le haut sur l'envers du tissu.

18 Relevez l'aiguille et le pied-de-biche.

19 Laissez environ 10 cm (env. 4" / pouces) de fil aux extrémités et utilisez des ciseaux pour couper les fils.

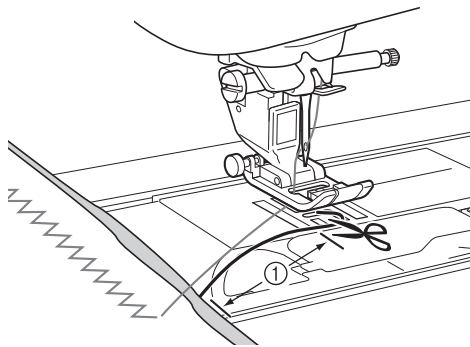

① 10 cm (env. 4" / pouces)



Remarque

- N'appuyez pas sur la touche « Coupe-fil » pour couper les fils, au risque d'endommager la machine.

■ Finition des extrémités de fil

1 À la fin de la couture, utilisez une aiguille à coudre pour tirer le fil de la canette vers le haut jusqu'au côté envers du tissu.

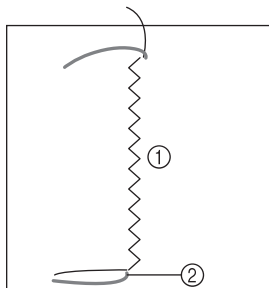

① Envers du tissu
② Fil de la canette



Remarque

- En cas de difficulté pour insérer le fil de la canette dans le chas de l'aiguille à coudre, utilisez une aiguille pour broderie de ruban pour tirer le fil vers le haut jusqu'au côté envers du tissu. Ou alors, utilisez un poinçon pour tirer le fil de la canette vers le haut.

2 Sur l'envers du tissu, nouez à la main le fil de la canette et le fil supérieur. Coupez l'excès de fil avec des ciseaux.

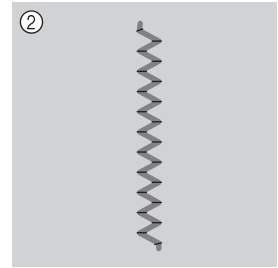
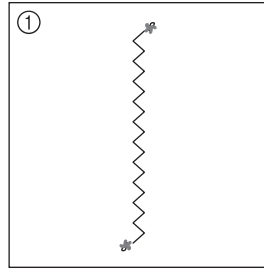

① Envers du tissu
② Endroit du tissu



Remarque

- Pour s'assurer que les fils ne se défont pas après les avoir noués, mettez une goutte de colle pour tissus sur les nœuds.

3 Si vous n'êtes pas parvenu à obtenir les résultats souhaités, réglez la tension du fil de la canette et celle du fil supérieur, puis essayez de coudre à nouveau.

Pour plus de détails, reportez-vous à la section « RÉGLAGE DE LA TENSION DU FIL D'UN TRAVAIL À LA CANETTE » à la page 375.

Couture en mouvement libre pour le travail à la canette

Si vous le souhaitez, pour plus de facilité, vous pouvez utiliser un modèle ou tracer votre motif sur le renfort. Attention, les points cousus avec votre fil décoratif se situent sur la partie inférieure du tissu et le renfort se trouve au-dessus, sur l'envers du tissu.

- * Pour plus d'informations sur la couture en mouvement libre pour le travail à la canette, respectez les instructions de la section « CRÉATION D'UN TRAVAIL À LA CANETTE (COUTURE) » à la page 368.
- * Pour plus d'informations sur l'utilisation du pied pour quilting (courtepointe) « C », pied pour quilting (courtepointe) ouvert en mouvement libre « O » ou pied pour quilting (courtepointe) en écho en mouvement libre « E », reportez-vous à la section « Quilting (courtepointe) en mouvement libre » à la page 133.

CRÉATION D'UN TRAVAIL À LA CANETTE (BRODERIE)

Sélection du motif



Remarque

- Préparez la machine pour le travail à la canette comme décrit dans la section « PRÉPARATION D'UN TRAVAIL À LA CANETTE » à la page 363.

1 Fixez le pied de broderie « W+ » ou « W », ainsi que l'unité de broderie.

2 Installez la canette sur laquelle vous avez enroulé suffisamment de fil pour le motif.



Remarque

- Pour avoir une idée de la longueur du fil de la canette requise pour chaque motif, reportez-vous au Guide de référence rapide fourni avec la machine. Assurez-vous d'utiliser une canette sur laquelle vous avez enroulé assez de fil. En cas d'épuisement du fil de la canette en cours de couture, il est impossible d'effectuer la broderie.
- En fonction de l'épaisseur du fil, il se peut qu'il ne soit pas possible d'enrouler la longueur de fil nécessaire autour de la canette. Dans ce cas, essayez de nouveau d'enrouler le fil autour de la canette ou utilisez un fil plus léger.

3 Tirez le fil de la canette au-dessus de la plaque à aiguille.

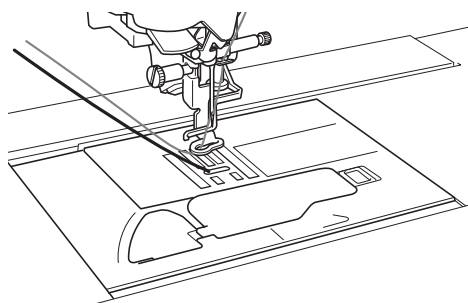

4 Mettez la machine sous tension.

5 Appuyez sur .

→ Le chariot se déplace pour se mettre en position de départ.

6 Pour sélectionner un motif de broderie pour un travail à la canette, appuyez sur  (Broderie).

7 Appuyez sur  pour les motifs de travail à la canette.

8 Sélectionnez un des motifs de broderie de travail à la canette.

Les motifs de broderie pour un travail à la canette s'affichent avec la lettre « B » dans l'angle inférieur gauche de la touche.

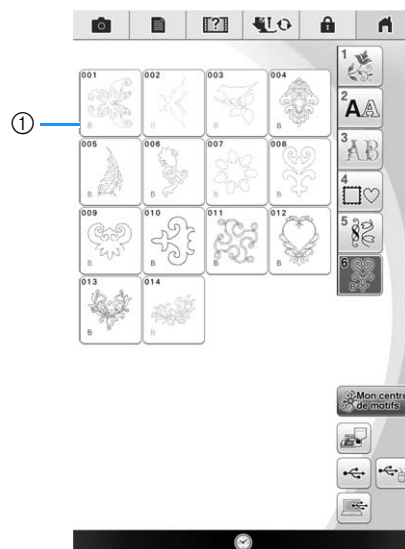

① Marque « B »

- Quel que soit le réglage sélectionné, la fonction de coupure automatique du fil est désactivée.
- Lorsqu'un motif de broderie de travail à la canette est sélectionné, la vitesse de couture de la broderie est automatiquement définie sur 350 points par minute.



Remarque

- Le début et la fin de la couture sont indiqués pour les motifs de travail à la canette. Ils ne peuvent pas être utilisés pour une broderie normale.

⚠ ATTENTION

- Lors de la couture d'un travail à la canette, veillez à sélectionner un motif de broderie pour un travail à la canette. Si vous sélectionnez un autre type de motif, vous risquez d'endommager la machine.



Remarque

- La vitesse de couture de la broderie est définie par défaut sur 350 points par minute lorsqu'un motif de broderie de travail à la canette est sélectionné. L'écran des réglages ne permet pas d'ajuster la vitesse.

Mémo

- Si un motif de broderie pour un travail à la canette est sélectionné, la fonction de coupure automatique du fil est désactivée. Si un autre motif est sélectionné, le réglage de la fonction de coupure automatique du fil défini avant de choisir le motif de broderie pour un travail à la canette est rétabli.

9 Appuyez sur **Régler**, puis sur **Broderie**.

→ L'écran de broderie s'affiche.

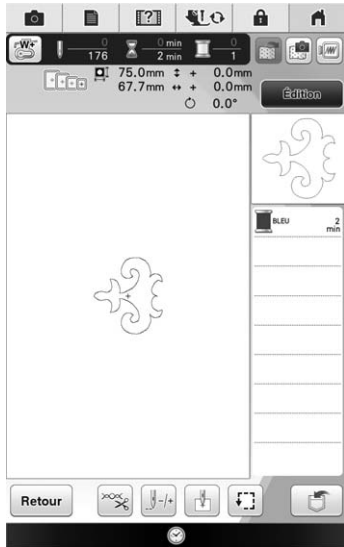

Remarque

- Étant donné que le travail à la canette est cousu sur l'envers du tissu, le motif affiché sur l'écran apparaît comme une image en miroir de la broderie finale cousue. Au besoin, inversez l'image pour avoir un aperçu. En outre, lorsque vous cousez avec les couleurs de fil indiquées sur l'écran de broderie, sélectionnez un fil de la canette qui apparaît sur l'écran.

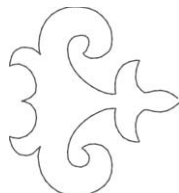
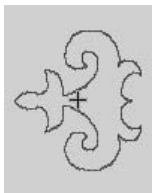

① Image affichée à l'écran ② Broderie cousue (endroit du tissu)

Mémo

- Les motifs de broderie pour un travail à la canette ne permettent pas de modifier la taille et la densité de fil. En outre, il est impossible d'activer la fonction de coupure automatique du fil.

10 Appuyez sur , puis réglez la tension du fil supérieur.

Pour plus de détails sur le réglage de la tension du fil supérieur, reportez-vous à la section « Réglage de la tension du fil » à la page 301.

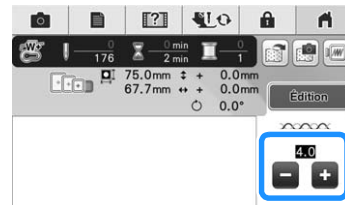

Mémo

- Nous recommandons un réglage entre 6 et 8 pour la tension du fil supérieur.

Début de la broderie

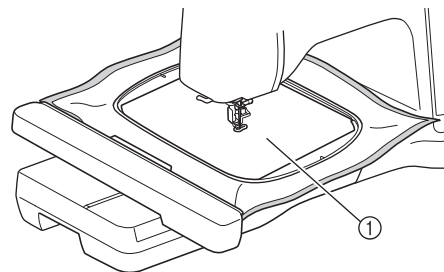

- 1** Cadrez le tissu de sorte que son côté droit soit orienté vers le bas, le renfort orienté vers le haut. Utilisez un cadre de broderie qui correspond à la taille du motif, puis fixez le cadre à la machine. Ces motifs sont brodés à l'envers du tissu, vous travaillez donc techniquement à « l'inverse » d'un travail de broderie traditionnel.



① Envers du tissu

ATTENTION

- Utilisez toujours un renfort de broderie. Sinon, l'aiguille risque de se casser et de vous blesser. Si vous n'utilisez pas de renfort de broderie, la finition de votre ouvrage risque de ne pas être satisfaisante.

- 2** Pour vous placer au début de la couture, appuyez sur , puis sur .

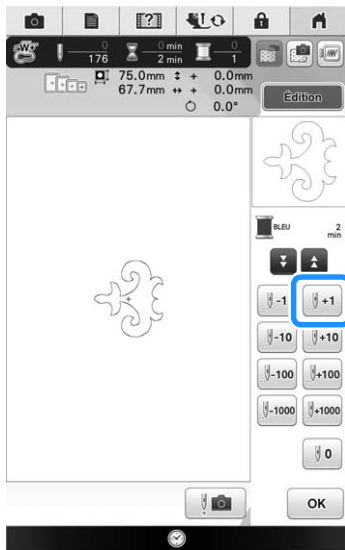

→ Le cadre de broderie se déplace au début de la couture.

- 3** Appuyez sur .

→ L'écran change et toutes les touches ainsi que toutes les touches de fonctionnement sont bloquées.

- 4** Soulevez le pied-de-biche à l'aide du levier approprié.

- 5** Pour faire passer le fil de la canette au-dessus du tissu, tournez le volant dans le sens inverse des aiguilles d'une montre tout en maintenant le fil supérieur.

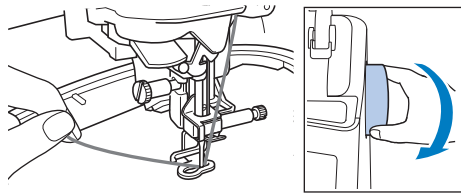

- 6** Comme illustré ci-dessous, tirez sur le fil supérieur légèrement vers la gauche en tirant le fil de la canette vers le haut au travers du tissu.

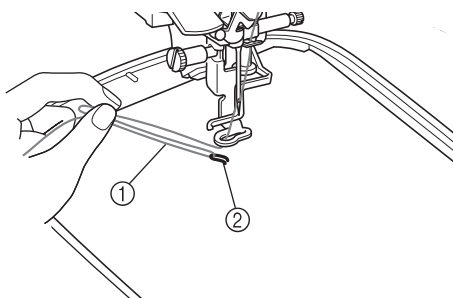

- ① Fil supérieur
② Fil de la canette

 **Mémo**

- Si vous ne parvenez pas à tirer le fil de la canette, utilisez un poinçon pour créer un petit trou pour vous aider à acheminer le fil en surface.

- 7** Appuyez sur  pour déverrouiller toutes les touches et boutons.

- 8** Abaissez le pied-de-biche.

- 9** Appuyez sur .

- 10** Tout en maintenant le fil supérieur et le fil de la canette, cousez une partie du motif.

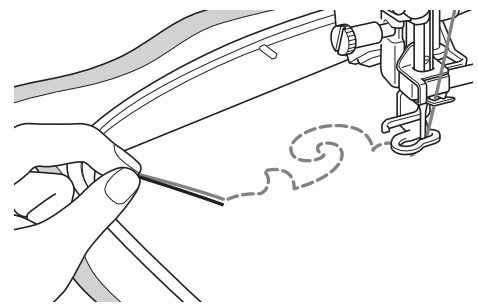

- 11** Arrêtez la machine, puis nouez ensemble le fil supérieur et le fil de la canette pour arrêter les fils.

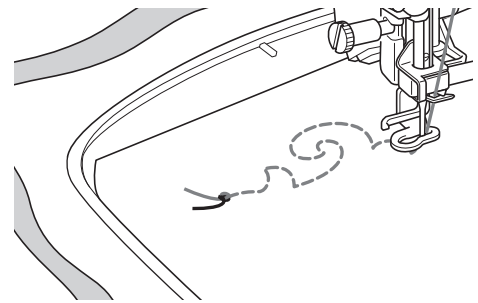

- 12** Recommencez à coudre pour terminer le motif.

- 13** Relevez l'aiguille et le pied-de-biche, retirez le cadre de broderie, puis coupez le fil supérieur et le fil de la canette.

Lorsque vous coupez les fils, veillez à laisser une longueur de fil suffisante pour pouvoir arrêter correctement les fils.

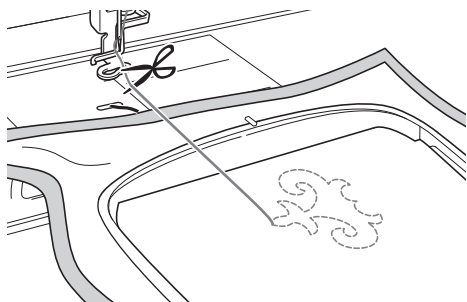

- 14** À l'aide d'une aiguille pour couture à la main, une aiguille pour broderie de ruban par exemple, tirez le fil de la canette vers l'envers du tissu, puis nouez-le avec le fil supérieur.

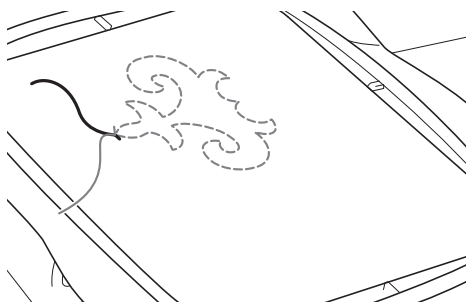

Mémo

- S'il existe un espace entre le point de départ et le point final du motif, coupez les fils, retirez le tissu de la machine, puis utilisez une aiguille pour broderie de ruban pour coudre manuellement les points et relier les points de départ et de fin.

- 15** Retirez le tissu du cadre de broderie, puis vérifiez la broderie terminée.

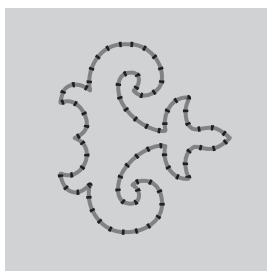

① Endroit du tissu

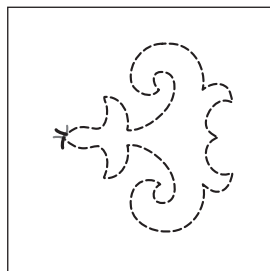

② Envers du tissu

- 16** Si vous n'êtes pas parvenu à obtenir les résultats souhaités, réglez la tension du fil de la canette et celle du fil supérieur, puis réessayez de coudre.

Pour plus de détails, reportez-vous à la section « RÉGLAGE DE LA TENSION DU FIL D'UN TRAVAIL À LA CANETTE » à la page 375.



Mémo

- Vérifiez la canette après avoir cousu chaque motif de broderie de travail à la canette pour vous assurer que le fil de la canette est approprié pour le motif suivant.

RÉGLAGE DE LA TENSION DU FIL D'UN TRAVAIL À LA CANETTE

Après avoir fait des essais de couture et vérifié les résultats, réglez la tension des fils si nécessaire. Après avoir réglé les tensions, veillez à bien réeffectuer des essais de couture afin de vérifier les résultats obtenus.

■ Réglage de la tension du fil supérieur

Nous recommandons un réglage entre 6 et 8 pour la tension du fil supérieur.

Si vous utilisez des points de couture courants, reportez-vous à la section « Réglage de la tension du fil » à la page 92. Si vous utilisez des motifs de broderie, reportez-vous à la section « Réglage de la tension du fil » à la page 301.

■ Réglage de la tension du fil de la canette

Si vous ne parvenez pas à obtenir le point souhaité après avoir réglé la tension du fil supérieur, réglez la tension du fil de la canette. La tension du fil de la canette peut se régler en tournant la vis à tête fendue (-) située sur le boîtier de canette (gris) pour le travail à la canette.

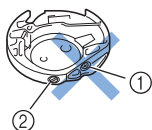

- ① Ne faites pas tourner la vis cruciforme (+).
- ② Réglez avec un petit tournevis.

Pour augmenter la tension du fil de la canette, tournez la vis à tête fendue (-) de 30° à 45° dans le sens des aiguilles d'une montre.

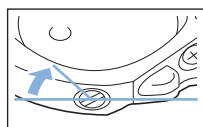

Pour diminuer la tension du fil de la canette, tournez la vis à tête fendue (-) de 30° à 45° dans le sens inverse des aiguilles d'une montre.

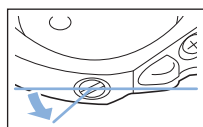

Remarque

- Si vous faites tourner la vis située sur le boîtier de canette (gris), la lame ressort pourrait se relever comme illustré ci-dessous.

Si c'est le cas, enfoncez légèrement la lame ressort avec un tournevis pour qu'elle se retrouve plus bas que la surface supérieure du boîtier de canette (gris), puis insérez le boîtier de canette dans la machine.

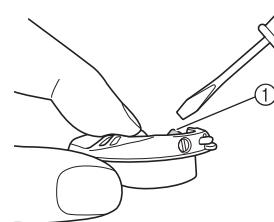

① lame ressort

⚠ ATTENTION

- Ne réglez PAS la position de la vis cruciforme (+) sur le boîtier de canette (gris) car ceci pourrait endommager le boîtier de canette et le rendre inutilisable.
- S'il est difficile de tourner la vis à tête fendue (-), ne forcez pas. En tournant excessivement la vis ou en la forçant dans l'un des deux sens de rotation, vous risquez d'endommager le logement de la canette. En cas de dommage, le logement de la canette risquerait de ne plus assurer une tension adéquate.



Remarque

- Si le fil de la canette est trop tendu, le fil ne parvient pas à passer dans le ressort de tension quand la canette est installée dans le boîtier de canette. (Veuillez vous reporter à la section « Quand une tension n'est pas appliquée au fil de la canette » à la page 366.)

DÉPANNAGE

Veillez trouver ci-dessous plusieurs solutions à des problèmes mineurs. Si le problème persiste, veuillez contacter votre revendeur agréé Brother le plus proche.

■ Le fil a accidentellement été coupé automatiquement et le fil de la canette est coincé à l'intérieur de la machine

- 1 Coupez le fil près du tissu au-dessus de la plaque à aiguille, puis enlevez le tissu.

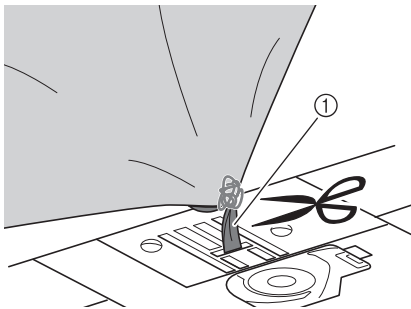

① Fil



Remarque

- Si un motif de broderie a été cousu, retirez le cadre de broderie.

- 2 Enlevez la canette, puis maintenez-la vers le côté gauche de la machine.

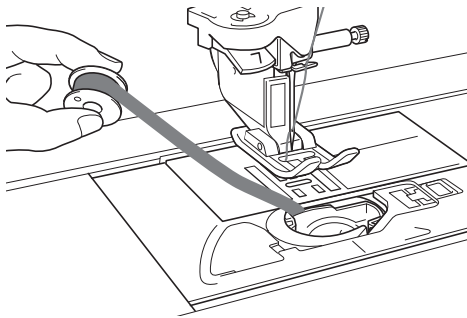

- 3 Abaissez le pied-de-biche.

- 4 Appliquez une légère tension sur le fil de la canette en maintenant le fil vers le côté gauche du pied-de-biche. Appuyez de nouveau sur la touche « Coupe-fil ».

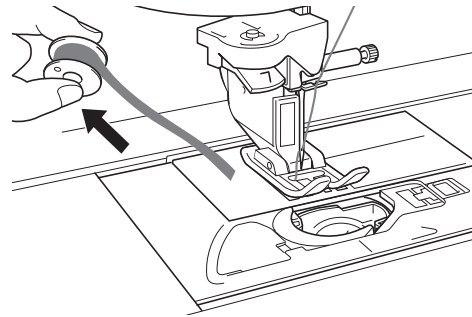
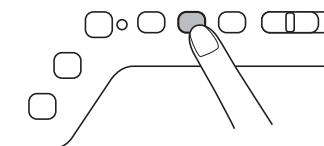

⚠ ATTENTION

- N'utilisez pas de force excessive en tirant sur le fil, sinon vous pourriez endommager la machine.

■ Le motif est mal aligné

Reportez-vous à la section « RÉGLAGE DE LA TENSION DU FIL D'UN TRAVAIL À LA CANETTE » à la page 375 et augmentez la tension du fil supérieur. Si le motif est toujours mal aligné, réduisez la tension du fil de la canette.

Exemple : points décoratifs

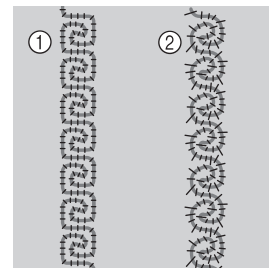

- ① Tension correcte
- ② Le fil supérieur est trop lâche, ou le fil de la canette est trop tendu.

■ Le fil de la canette s'accroche sur le ressort de tension du boîtier de canette

Cousez sans appliquer de tension sur le fil de la canette. (Veuillez vous reporter à la section « Quand une tension n'est pas appliquée au fil de la canette » à la page 366.)



Chapitre 10

Annexe

ENTRETIEN ET MAINTENANCE	378
Restrictions en matière d'application d'huile	378
Précautions concernant le rangement de la machine	378
Nettoyage de l'écran à cristaux liquides	378
Nettoyage du capot de la machine	378
Nettoyage de la coursière	378
Nettoyage du coupe-fil dans la zone du logement de canette	380
À propos du message de maintenance	380
RÉGLAGE DE L'ÉCRAN	381
Réglage de la luminosité de l'écran	381
Le panneau tactile ne fonctionne pas correctement.....	381
DÉPANNAGE	382
Sujets fréquents de dépistage des pannes	382
Le fil supérieur est trop tendu	382
■ Symptôme	382
■ Cause	382
■ Solution.....	382
Le fil est emmêlé sur l'envers du tissu	383
■ Symptôme	383
■ Cause	383
■ Solution.....	383
Tension du fil incorrecte	385
■ Symptômes.....	385
■ Cause/solution	385
Le tissu est pris dans la machine et ne peut pas être retiré.....	386
■ Retrait du tissu de la machine	386
■ Vérification du fonctionnement de la machine	388
Liste des symptômes.....	389
■ Préparatifs.....	389
■ Pendant la couture	390
■ Après la couture.....	393
MESSAGES D'ERREUR	395
■ Le signal d'alarme retentit	400
SPÉCIFICATIONS	401
MISE À JOUR DU LOGICIEL DE VOTRE MACHINE	402
Procédure de mise à jour à l'aide d'un support USB	402
Procédure de mise à jour à l'aide d'un ordinateur	403
TABLEAU DE RÉGLAGE DES POINTS	404
INDEX	413

ENTRETIEN ET MAINTENANCE

⚠ ATTENTION

- Veillez à débrancher le cordon d'alimentation de la machine avant de la nettoyer. Sinon, vous risquez une décharge électrique ou de vous blesser.

Restrictions en matière d'application d'huile

La machine doit être huilée pour éviter de l'endommager. Lors de la fabrication de cette machine, la quantité d'huile nécessaire a été appliquée afin de garantir un fonctionnement correct et éviter d'avoir à appliquer régulièrement de l'huile. En cas de problème, par exemple des difficultés à tourner le volant ou un bruit inhabituel, cessez immédiatement d'utiliser la machine et contactez votre revendeur Brother agréé ou le centre de service Brother agréé le plus proche.

Précautions concernant le rangement de la machine

Ne rangez pas la machine dans l'un des endroits indiqués ci-dessous, car cela risquerait de l'endommager (par exemple, apparition de rouille suite à de la condensation).

- * Exposition à des températures très élevées
- * Exposition à des températures très basses
- * Exposition à de fortes variations de température
- * Exposition à une forte humidité ou beaucoup de vapeur
- * Rangement à proximité d'une flamme, d'un chauffage ou d'un climatiseur
- * Rangement à l'extérieur ou exposition aux rayons directs du soleil
- * Exposition à des environnements très poussiéreux ou huileux



Remarque

- Pour prolonger la durée de vie de la machine, mettez-la sous tension et utilisez-la régulièrement. Le rangement de la machine pendant une durée prolongée sans l'utiliser risque de diminuer son efficacité.

Nettoyage de l'écran à cristaux liquides

Si l'écran est sale, nettoyez-le doucement avec le tissu de nettoyage pour écran inclus ou un chiffon doux et sec. N'utilisez pas de solvants organiques ou des détergents.



Remarque

- Ne passez pas de chiffon humide sur l'écran à cristaux liquides.



Mémo

- Il peut arriver que de la condensation se forme sur l'écran à cristaux liquides, ou qu'il s'embue. Ceci n'est pas signe de dysfonctionnement. La buée se dissipe au bout d'un moment.

Nettoyage du capot de la machine

Si l'extérieur de la machine est sale, humidifiez légèrement un chiffon avec un détergent neutre, tordez-le bien, puis essuyez la surface externe. Ensuite, essuyez-la de nouveau avec un chiffon sec.

Nettoyage de la coursière

- 1 Appuyez sur la touche « Positionnement aiguille » pour relever l'aiguille.
- 2 Mettez la machine hors tension.
- 3 Retirez l'aiguille et le support du pied-de-biche (reportez-vous aux pages 71 à 75).
- 4 Retirez le plateau ou l'unité de broderie si l'un d'eux est attaché.
- 5 Saisissez les deux côtés du capot de la plaque à aiguille, puis faites-le glisser vers vous.

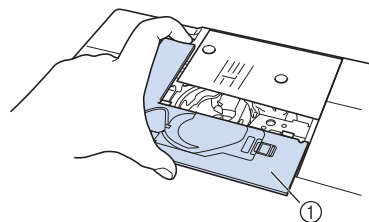

- ① Capot de la plaque à aiguille
→ Le capot de la plaque à aiguille est retiré.

6 Saisissez le boîtier de canette, puis soulevez-le légèrement vers l'extérieur.

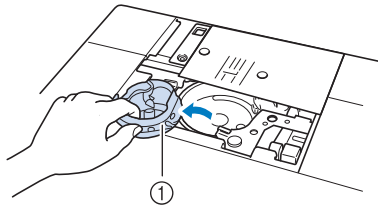

① Boîtier de canette

7 Utilisez la brosse de nettoyage ou un aspirateur pour retirer les peluches et la poussière du boîtier et du capteur de fil de canette ainsi que de la zone environnante.

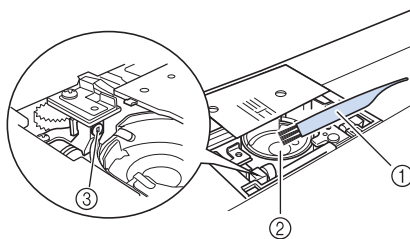

① Brosse de nettoyage
② Coursière
③ Capteur de fil de canette



Remarque

- N'appliquez pas d'huile sur le logement de la canette.
- Une accumulation de peluches et de poussière sur le capteur de fil de canette risque d'empêcher le fonctionnement correct de ce dernier.

8 Insérez le boîtier de canette de sorte que la marque ▲ du boîtier soit alignée avec la marque ● de la machine.

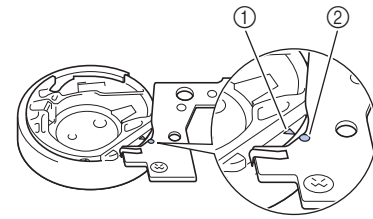
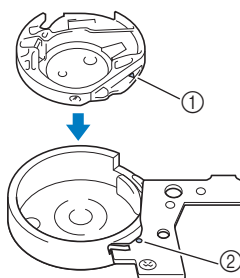

* Aligned les marques ▲ et ●.

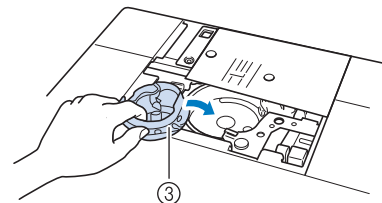

① Marque ▲ sur le boîtier de canette
② Marque ● sur la machine
③ Boîtier de canette

* Veillez à ce que les points indiqués soient alignés avant d'installer le boîtier de canette.

⚠ ATTENTION

- N'utilisez jamais un logement de canette rayé; le fil supérieur risque de s'emmêler, l'aiguille de casser ou les performances de couture de diminuer. Pour un boîtier de canette neuf (codes de référence : XE5342-101 (repère vert sur la vis), XC8167-551 (aucune couleur sur la vis), XE8298-001 (gris, pour le travail à la canette)), contactez votre revendeur Brother agréé le plus proche.
- Veillez à insérer correctement le boîtier de canette, car l'aiguille pourrait se casser.

9 Insérez les taquets du capot de la plaque à aiguille dans la plaque à aiguille, puis remettez-le en place.

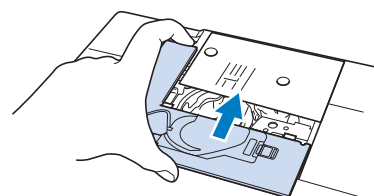

Remarque

- Si la plaque à aiguille a été déposée, il est particulièrement important de la réinstaller et de serrer les vis avant d'installer le logement de la canette.

Nettoyage du coupe-fil dans la zone du logement de canette

Le coupe-fil situé sous la plaque à aiguille doit être nettoyé. En cas d'accumulation de poussière ou de peluches sur le coupe-fil, il devient difficile de couper le fil en appuyant sur la touche « Coupe-fil » ou via la fonction de coupure automatique du fil. Nettoyez le coupe-fil s'il devient difficile de couper le fil.

- 1 Suivez les étapes 1 à 5 de « Nettoyage de la coursière » pour retirer le capot de plaque à aiguille.
- 2 Utilisez le tournevis fourni avec la machine pour dévisser et retirer la plaque à aiguille.

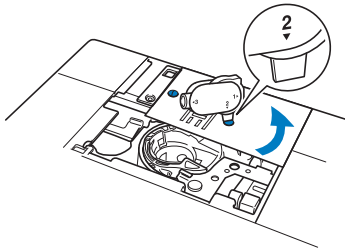

- 3 Utilisez la brosse de nettoyage ou un aspirateur pour éliminer les peluches et la poussière du coupe-fil à proximité du logement de la canette.

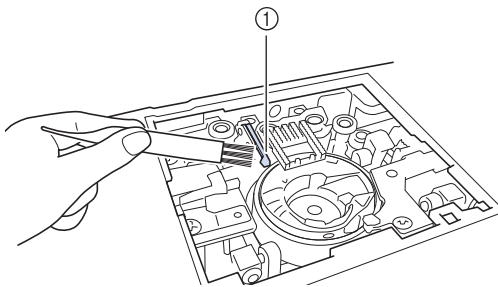

① Coupe-fil

⚠ ATTENTION

- Ne touchez pas le coupe-fil; vous risqueriez de vous blesser.

- 4 Utilisez le tournevis fourni avec la machine pour visser et fixer la plaque à aiguille.

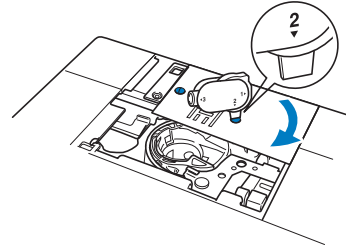

- 5 Insérez les taquets du capot de la plaque à aiguille dans la plaque à aiguille, puis remettez-le en place.

À propos du message de maintenance

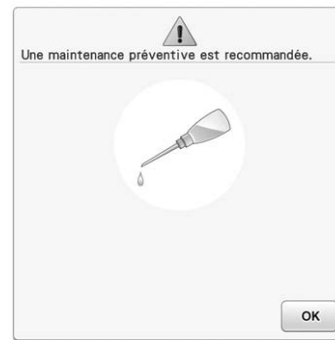





Lorsque ce message s'affiche, il est recommandé de confier votre machine à un revendeur Brother agréé ou au centre de service Brother agréé le plus proche pour un contrôle de maintenance de routine. Ce message disparaît et la machine continue de fonctionner une fois que vous appuyez sur . Mais il s'affichera encore plusieurs fois, jusqu'à ce que l'opération de maintenance appropriée soit effectuée.

Veillez prendre le temps de faire entretenir votre machine lorsque ce message s'affiche. Ceci vous assurera de nombreuses heures d'utilisation de la machine, sans interruption.

RÉGLAGE DE L'ÉCRAN

Réglage de la luminosité de l'écran

Vous pouvez régler la luminosité de l'écran si, dans certains cas, celui-ci apparaît sombre.

- 1 Appuyez sur .
→ L'écran de réglages apparaît.
- 2 Appuyez sur .
→ L'écran de réglages généraux s'affiche.
- 3 Affichez la page 4 de l'écran de réglages généraux.
- 4 Appuyez sur  ou sur  pour régler la luminosité de l'écran.



- * L'écran apparaît plus sombre à mesure que la valeur indiquée dans l'écran de réglages diminue. L'écran apparaît plus clair à mesure que cette valeur augmente.

Le panneau tactile ne fonctionne pas correctement

Si l'écran ne répond pas correctement lorsque vous appuyez sur une touche (la machine n'effectue pas l'opération ou effectue une autre opération), suivez la procédure ci-dessous pour effectuer les réglages correspondants.

- 1 Maintenez votre doigt sur l'écran, mettez la machine hors tension, puis rallumez-la.

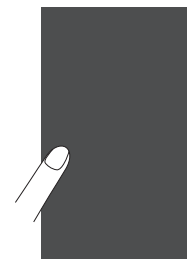

→ L'écran de réglage du panneau tactile s'affiche.

- 2 À l'aide du stylet fourni, touchez légèrement le centre de chaque signe +, dans l'ordre de 1 à 13.



Remarque

- N'utilisez que le stylet fourni pour toucher l'écran. N'utilisez pas de crayon, d'aiguille ou tout autre objet pointu. N'appuyez pas trop fort sur l'écran. Sinon, vous risquez de l'endommager.

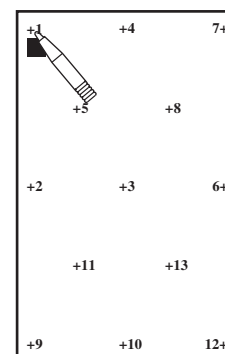

- 3 Mettez la machine hors tension, puis rallumez-la.



Remarque

- Si vous avez terminé le réglage de l'écran et si celui-ci ne répond toujours pas ou si vous ne parvenez pas à effectuer les réglages, contactez votre revendeur Brother agréé.

DÉPANNAGE

Si la machine ne fonctionne plus correctement, examinez les problèmes possibles suivants avant de l'envoyer en réparation.

Vous pouvez résoudre vous-même la plupart des problèmes. Pour une aide supplémentaire, le service d'aide en ligne Brother Solutions Center (Centre de solutions Brother) propose des réponses aux questions fréquemment posées et des conseils de dépannage régulièrement actualisés. Consultez notre site à l'adresse « <http://support.brother.com> ».

Si le problème persiste, contactez votre revendeur Brother agréé ou le centre de service Brother agréé le plus proche.

Sujets fréquents de dépistage des pannes

Voici les causes et les solutions détaillées pour les sujets de dépistage des pannes les plus fréquents. Veuillez à les consulter avant de contacter votre revendeur Brother agréé.

■ Le fil supérieur est trop tendu	page 382
■ Le fil est emmêlé sur l'envers du tissu	page 383
■ Tension du fil incorrecte	page 385
■ Le tissu est pris dans la machine et ne peut pas être retiré	page 386

Le fil supérieur est trop tendu

■ Symptôme

- * Le fil supérieur apparaît sous la forme d'une ligne continue.
- * Le fil inférieur est visible sur l'endroit du tissu (reportez-vous à l'illustration ci-dessous).
- * Le fil supérieur est tendu et se retire lorsque vous tirez dessus.
- * Le fil supérieur est tendu et des plis apparaissent sur le tissu.
- * La tension du fil supérieur est importante et le résultat ne change pas même si vous ajustez sa tension.

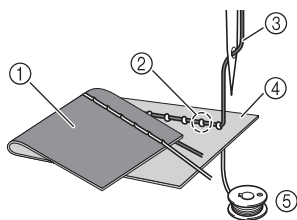

- ① Envers du tissu
- ② Le fil inférieur est visible depuis l'endroit du tissu
- ③ Fil supérieur
- ④ Endroit du tissu
- ⑤ Fil inférieur

■ Cause

L'enfilage inférieur n'est pas correct

Si l'enfilage inférieur n'est pas correct et que la tension appropriée n'est pas appliquée au fil inférieur, il passe à travers le tissu lorsque vous tirez sur le fil supérieur. Pour cette raison, le fil est visible sur l'endroit du tissu.

■ Solution

Réinstallez correctement le fil inférieur.

- 1 Mettez la machine à coudre hors tension.
- 2 Retirez la canette du boîtier.
- 3 Placez la canette dans le boîtier de façon à ce que le fil se déroule dans le bon sens.

- * Maintenez la canette de la main droite de sorte que le fil se déroule vers la gauche et tenez l'extrémité du fil de la main gauche. Placez ensuite la canette dans son boîtier avec la main droite.

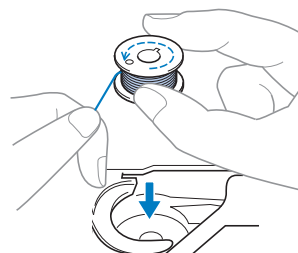

Si la canette est insérée de sorte que le fil se déroule dans le mauvais sens, la tension du fil lors de la couture sera incorrecte.

4 Tout en maintenant la canette en place d'un doigt, faites passer le fil par la fente située sur la plaque à aiguille.

- * Tenez la canette de votre main droite et, de l'autre, tirez sur l'extrémité du fil en l'enroulant sur le taquet.

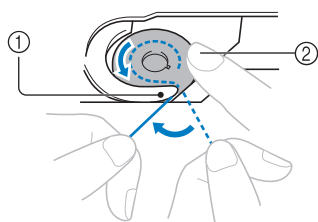

- ① Taquet
- ② Maintenez la canette de la main droite.

Tirez sur le fil pour le faire passer par la fente située sur la plaque à aiguille, puis coupez-le à l'aide du coupe-fil.

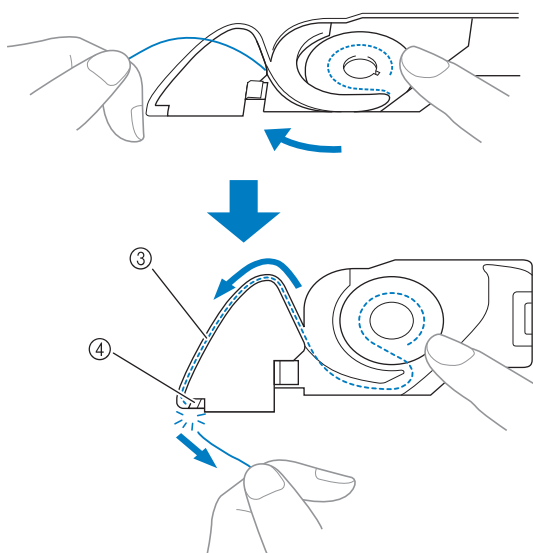

- ③ Fente
- ④ Coupe-fil

Vous pourrez coudre avec une tension du fil correcte une fois que la canette aura été correctement installée dans le boîtier de canette.

Le fil est emmêlé sur l'envers du tissu

■ Symptôme

- * Le fil est emmêlé sur l'envers du tissu.

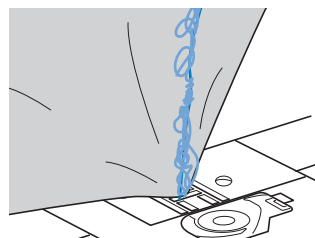

- * Une fois la couture commencée, un cliquetis est émis et la couture devient impossible.
- * Si vous regardez sous le tissu, le fil est emmêlé dans le boîtier de canette.

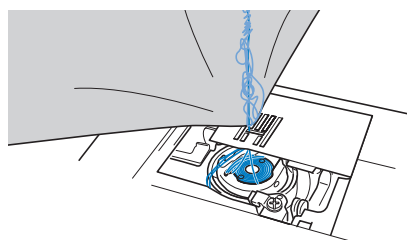

■ Cause

Enfilage supérieur incorrect

Si l'enfilage supérieur n'est pas correct, il est impossible de tirer fermement sur le fil supérieur passant au travers du tissu, qui s'emmêle dans le boîtier de canette, produisant ainsi un cliquetis.

■ Solution

Retirez le fil emmêlé, puis corrigez l'enfilage supérieur.

1 Retirez le fil emmêlé. Si vous n'y parvenez pas, coupez le fil avec une paire de ciseaux.

- * Reportez-vous à « Nettoyage de la coursère » de la section « ENTRETIEN ET MAINTENANCE » à la page 378.

2 Retirez le fil supérieur de la machine.

3 Suivez la procédure ci-dessous pour corriger l'enfilage supérieur.

- * Si la canette a été retirée de son boîtier, reportez-vous à « Réglage de la canette » à la page 59 et « Solution » de la section « Le fil supérieur est trop tendu » à la page 382 pour installer correctement la canette.

- 4** Soulevez le pied-de-biche à l'aide du levier approprié.

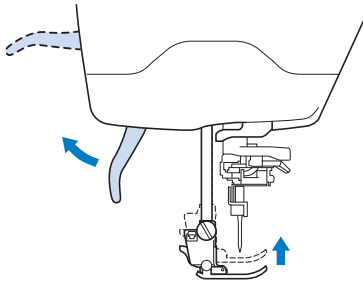

* Si le pied-de-biche n'est pas relevé, la machine à coudre ne peut pas être enfilée correctement.

- 5** Relevez l'aiguille en tournant le volant vers vous (sens inverse des aiguilles d'une montre) de sorte que le repère du volant soit orienté vers le haut, ou appuyez sur la touche « Positionnement aiguille » une fois ou deux fois pour relever l'aiguille.

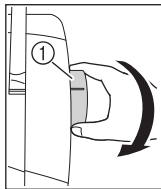

ou

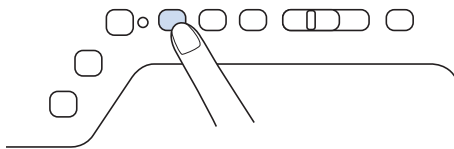

① Repère

- 6** En tenant le fil à deux mains, tirez le fil vers le haut, depuis le dessous de la plaque du guide-fil.

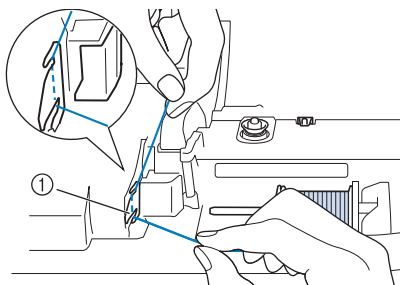

① Plaque du guide-fil

- 7** Tout en maintenant le fil de la main droite, faites passer le fil dans le guide-fil dans le sens indiqué.

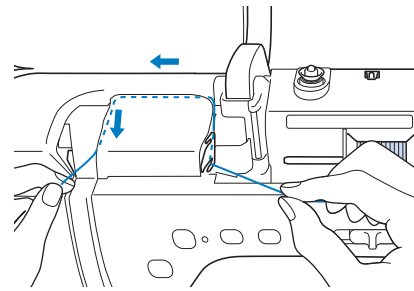

- 8** Dirigez le fil vers le bas, vers le haut, puis vers le bas par la rainure, comme illustré.

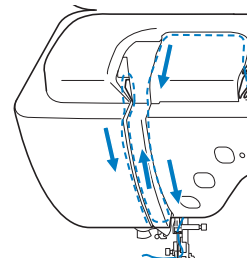

Mémo

- Regardez dans la rainure supérieure pour vous assurer que le fil prend bien le levier releveur visible dans la rainure supérieure.

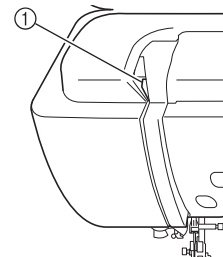

① Regardez dans la rainure supérieure

- 9** Passez le fil par le guide-fil de la barre de l'aiguille (indiqué par un « 6 ») en tenant le fil à deux mains et en le guidant comme illustré.

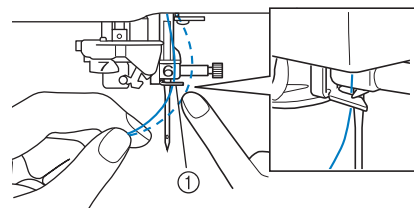

① Guide-fil de la barre de l'aiguille

- 10** Enfilez l'aiguille conformément aux étapes 10 et 15 de la section « ENFILAGE SUPÉRIEUR » à la page 62.

Tension du fil incorrecte

■ Symptômes

- Symptôme 1 : le fil inférieur est visible sur l'endroit du tissu.
- Symptôme 2 : le fil supérieur apparaît sous la forme d'une ligne droite sur l'endroit du tissu.
- Symptôme 3 : le fil supérieur est visible sur l'envers du tissu.
- Symptôme 4 : le fil inférieur apparaît sous la forme d'une ligne droite sur l'envers du tissu.
- Symptôme 5 : La couture sur l'envers du tissu est relâchée ou distendue.

□ Symptôme 1

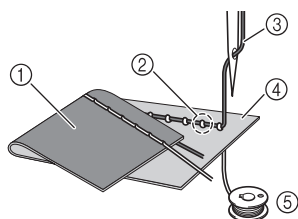

□ Symptôme 3

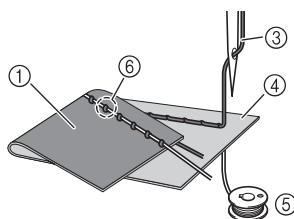

- ① Envers du tissu
- ② Le fil inférieur est visible sur l'endroit du tissu
- ③ Fil supérieur
- ④ Endroit du tissu
- ⑤ Fil inférieur
- ⑥ Le fil supérieur est visible sur l'envers du tissu

■ Cause/solution

□ Cause 1

La machine n'est pas correctement enfilée.

<Avec les symptômes 1 et 2 décrits ci-dessus>

L'enfilage inférieur n'est pas correct.

Réglez la tension du fil supérieur, puis reportez-vous à la section « Le fil supérieur est trop tendu » à la page 92.

<Avec les symptômes 3 à 5 décrits ci-dessus>

L'enfilage supérieur n'est pas correct.

Réglez la tension du fil supérieur, puis reportez-vous à la section « Le fil est emmêlé sur l'envers du tissu » à la page 383 pour corriger l'enfilage supérieur.

□ Cause 2

L'aiguille et le fil utilisés ne sont pas appropriés au tissu.

L'aiguille de la machine à coudre devant être utilisée dépend du type de tissu cousu et de l'épaisseur du fil.

Si vous n'utilisez pas l'aiguille et le fil appropriés au tissu, la tension du fil ne sera pas réglée correctement et le tissu risque de froncer ou des points peuvent être sautés.

- * Reportez-vous à la section « Combinaisons tissu/fil/aiguille » à la page 77 pour vérifier que l'aiguille et le fil utilisés sont appropriés au tissu.

□ Cause 3

La tension supérieure sélectionnée n'est pas appropriée.

Réglez la tension du fil supérieur pour choisir une tension appropriée.

La tension du fil appropriée diffère en fonction du type de tissu et du fil utilisés.

- * Réglez la tension du fil tout en cousant quelques points d'essai sur une chute du même tissu que celui utilisé dans votre ouvrage.



Remarque

- Si l'enfilage supérieur et l'enfilage inférieur sont incorrects, la tension du fil ne peut pas être réglée correctement, même en réglant la tension du fil supérieur. Vérifiez d'abord l'enfilage supérieur et l'enfilage inférieur, puis réglez la tension du fil.

- * Lorsque le fil inférieur est visible sur l'endroit du tissu : réglez la tension du fil supérieur sur un chiffre inférieur (diminuez la tension du fil).
- * Lorsque le fil supérieur est visible sur l'envers du tissu : réglez la tension du fil supérieur sur un chiffre supérieur (augmentez la tension du fil).



Le tissu est pris dans la machine et ne peut pas être retiré

Si le tissu est pris dans la machine à coudre et ne peut pas être retiré, il est possible que le fil soit emmêlé sous la plaque à aiguille. Suivez la procédure ci-dessous pour retirer le tissu de la machine. Si l'opération n'a pas pu être effectuée selon la procédure, plutôt que d'essayer de forcer, contactez votre revendeur Brother agréé ou le centre de service Brother agréé le plus proche.

■ Retrait du tissu de la machine

1 Arrêtez immédiatement la machine à coudre.

2 Mettez la machine à coudre hors tension.

3 Retirez l'aiguille.

Si l'aiguille est abaissée dans le tissu, tournez le volant dans le sens des aiguilles d'une montre pour relever l'aiguille et la sortir du tissu, puis retirez l'aiguille.

* Reportez-vous à la section « REMPLACEMENT DE L'AIGUILLE » à la page 75.

4 Retirez le pied-de-biche et son support.

* Reportez-vous à la section « CHANGEMENT DU PIED-DE-BICHE » à la page 70.

5 Soulevez le tissu et coupez les fils en dessous.

Si le tissu peut être retiré, retirez-le. Passez aux étapes suivantes pour nettoyer la coursière.

6 Retirez le capot de la plaque à aiguille.

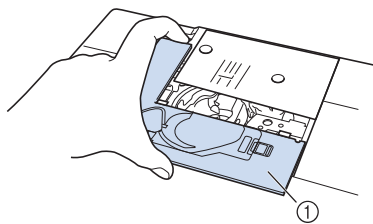

① Capot de la plaque à aiguille

7 Coupez les fils emmêlés, puis retirez la canette.

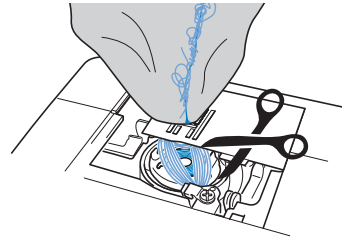

8 Retirez le boîtier de canette.

Si du fil reste dans le boîtier de canette, retirez-le.

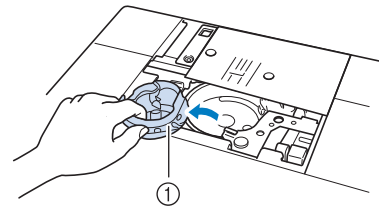

① Boîtier de canette

9 Utilisez la brosse de nettoyage ou un aspirateur pour éliminer les peluches et la poussière de la coursière et autour de celle-ci.

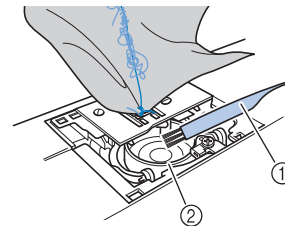

① Brosse de nettoyage
② Coursière

Si le tissu peut être retiré	Passez à l'étape 16 .
Si le tissu ne peut pas être retiré	Passez à l'étape 10 .

10 Utilisez le tournevis à têtes multiples fourni pour desserrer les deux vis de la plaque à aiguille.

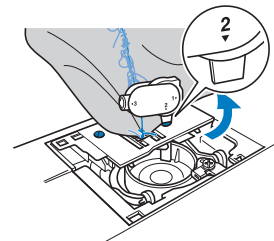

Remarque

- Veillez à ne pas laisser tomber les vis qui ont été enlevées dans la machine.

11 Relevez légèrement la plaque à aiguille, coupez les fils emmêlés, puis retirez la plaque à aiguille.

Retirez le tissu et les fils de la plaque à aiguille.

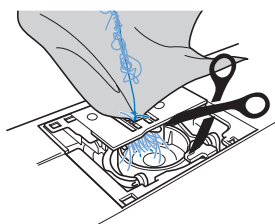

Si le tissu ne peut pas être retiré, même après avoir suivi cette procédure, contactez votre revendeur Brother agréé ou le centre de service Brother agréé le plus proche.

12 Retirez tous les fils de la coursière et autour des griffes d'entraînement.

13 Tournez le volant pour relever les griffes d'entraînement.

14 Alignez les deux trous de vis de la plaque à aiguille sur ceux de la base de montage de la plaque à aiguille, puis installez la plaque à aiguille sur la machine.

15 Serrez légèrement à la main la vis sur la droite du tournevis à têtes multiples de la plaque à aiguille. Utilisez ensuite le tournevis en forme de disque pour serrer fermement la vis à gauche. Enfin, serrez fermement la vis à droite.

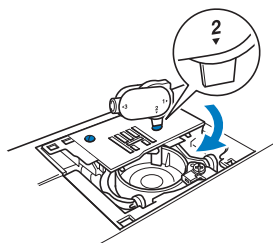

Tournez le volant pour vérifier que les griffes d'entraînement se déplacent librement et n'entrent pas en contact avec les bords des fentes dans la plaque à aiguille.

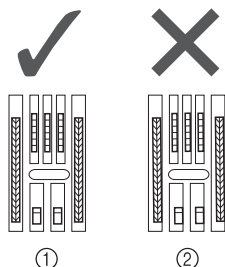

- ① Position correcte des griffes d'entraînement
② Position incorrecte des griffes d'entraînement



Remarque

- Veillez à ne pas laisser tomber les vis qui ont été enlevées dans la machine.

16 Insérez le boîtier de canette de sorte que la marque ▲ du boîtier soit alignée avec la marque ● de la machine.

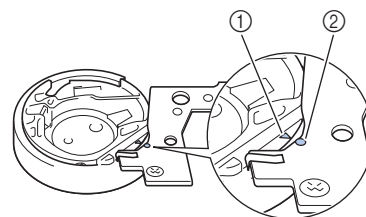
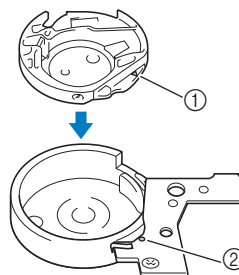

- * Alignez les marques ▲ et ●.

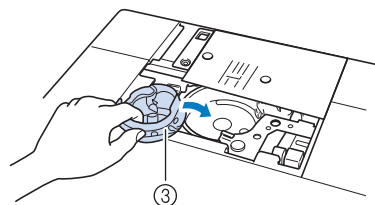

- ① Marque ▲
② Marque ●
③ Boîtier de canette

- * Veillez à ce que les points indiqués soient alignés avant d'installer le boîtier de canette.

⚠ ATTENTION

- N'utilisez jamais un logement de canette rayé; le fil supérieur risque de s'em mêler, l'aiguille de casser ou les performances de couture de diminuer. Pour un boîtier de canette neuf (codes de référence : XE5342-101 (repère vert sur la vis), XC8167-551 (aucune couleur sur la vis), XE8298-001 (gris, pour le travail à la canette)), contactez votre revendeur Brother agréé le plus proche.
- Veillez à insérer correctement le boîtier de canette, car l'aiguille pourrait se casser.

- 17** Insérez les taquets du capot de la plaque à aiguille dans la plaque à aiguille, puis remettez-le en place.

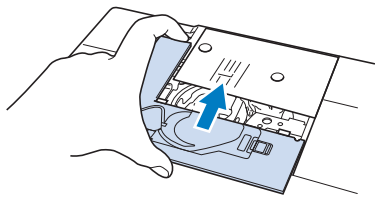

Remarque

- Si la plaque à aiguille a été déposée, il est particulièrement important de la réinstaller et de serrer les vis avant d'installer le logement de la canette.

- 18** Vérifiez l'état de l'aiguille, puis installez-la.

Si l'aiguille est en mauvais état, par exemple si elle est tordue, veillez à installer une nouvelle aiguille.

- * Reportez-vous à la section « REMPLACEMENT DE L'AIGUILLE » à la page 75.

ATTENTION

- N'utilisez jamais d'aiguilles tordues. Une aiguille tordue peut casser facilement et éventuellement vous blesser.



Remarque

- Une fois cette procédure terminée, passez à la procédure suivante de la section « Vérification du fonctionnement de la machine » pour vérifier que la machine fonctionne correctement.



Mémo

- Étant donné que l'aiguille a peut-être été endommagée lorsque le tissu était coincé dans la machine, nous vous conseillons de la remplacer par une neuve.

Vérification du fonctionnement de la machine

Si la plaque à aiguille a été retirée, vérifiez le fonctionnement de la machine pour vous assurer que l'installation a été correctement réalisée.

- 1** Mettez la machine sous tension.

- 2** Sélectionnez .



Remarque

- N'installez pas le pied-de-biche et le fil tout de suite.

- 3** Tournez lentement le volant vers vous (sens inverse des aiguilles d'une montre) et vérifiez bien que l'aiguille tombe au centre du trou de la plaque à aiguille.

Si l'aiguille entre en contact avec la plaque à aiguille, retirez celle-ci, puis réinstallez-la, à partir de l'étape 13 de la section « Retrait du tissu de la machine » à la page 386.

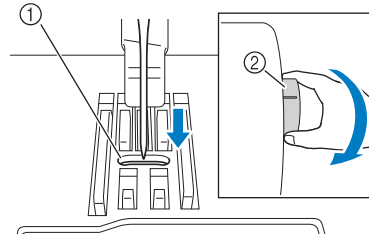

- ① Trou de la plaque à aiguille
- ② Volant

- 4** Sélectionnez le point zigzag . Augmentez alors la longueur et la largeur du point au maximum.

- 5** Tournez lentement le volant vers vous (sens inverse des aiguilles d'une montre) pour vérifier que la barre de l'aiguille et les griffes d'entraînement fonctionnent correctement.

Si l'aiguille ou les griffes d'entraînement entrent en contact avec la plaque à aiguille, la machine risque de ne pas fonctionner correctement. Dans ce cas, contactez votre revendeur Brother agréé ou le centre de service Brother agréé le plus proche.

- 6** Mettez la machine hors tension, puis installez la canette et le pied-de-biche.

- * Reportez-vous aux sections « Réglage de la canette » et « CHANGEMENT DU PIED-DE-BICHE » à la page 70.

- 7** Enfilez correctement la machine.

- * Pour plus de détails sur la machine, reportez-vous à la section « ENFILAGE SUPÉRIEUR » à la page 62.



Remarque

- Le fil s'est peut-être emmêlé à cause d'un enfilage supérieur incorrect. Veillez à ce que la machine soit correctement enfilée.

- 8** Faites des essais de couture avec un tissu normal.



Remarque

- Une couture incorrecte peut provenir d'un enfilage supérieur incorrect ou de la couture sur tissu fin. Si le résultat n'est pas satisfaisant, vérifiez l'enfilage supérieur ou le type de tissu utilisé.

Liste des symptômes

Si vous rencontrez un problème mineur avec votre machine à coudre, vérifiez les points suivants. Si les solutions proposées ne permettent pas de résoudre le problème, contactez votre revendeur Brother agréé.

Appuyez sur  →  →  pour obtenir des conseils sur des problèmes de couture mineurs pendant la couture. Appuyez sur  à tout moment pour revenir à l'écran initial.

■ Préparatifs

Problème	Cause	Solution	Page
Impossible d'enfiler l'aiguille.	L'aiguille ne se trouve pas dans la bonne position.	Appuyez sur la touche « Positionnement aiguille » pour relever l'aiguille.	17
	L'aiguille n'est pas installée correctement.	Réinstallez correctement l'aiguille.	75
	L'aiguille est de travers, tordue ou la pointe est émoussée.	Remplacez l'aiguille.	75
	L'enfilage supérieur n'est pas correct.	Relisez la procédure d'enfilage de la machine et enfillez-la de nouveau.	62
	Le crochet de l'enfileur de l'aiguille est tordu et ne passe pas par le chas de l'aiguille.	Contactez votre revendeur Brother agréé.	—
	Le levier d'enfilage de l'aiguille ne peut pas être déplacé ou rétabli dans sa position d'origine.	Contactez votre revendeur Brother agréé.	—
	Une aiguille 65/9 est utilisée.	L'aiguille n'est pas compatible avec l'enfileur. Passez manuellement le fil par le chas de l'aiguille.	65
Impossible de baisser le pied-de-biche avec le levier du pied-de-biche.	Vous avez relevé le pied-de-biche au moyen de la touche « Releveur du pied-de-biche ».	Appuyez sur la touche « Releveur du pied-de-biche » pour abaisser le pied-de-biche.	17
La canette ne se bobine pas correctement.	Le fil ne passe pas correctement par le guide-fil de bobinage de la canette.	Faites passer le fil correctement par le guide-fil de bobinage de la canette.	55
	La canette tourne lentement.	Appuyez sur  dans la fenêtre de bobinage de la canette pour augmenter la vitesse de rotation de la canette.	56
	Le fil sorti n'était pas correctement bobiné sur la canette.	Enroulez le fil sorti 5 ou 6 fois dans le sens des aiguilles d'une montre autour de la canette.	55
	La canette vide n'a pas été placée correctement sur la tige.	Placez la canette vide sur la tige et tournez-la lentement jusqu'à ce qu'elle se mette en place.	54
Lors du bobinage de la canette, le fil de la canette s'est enroulé sous la base du bobineur de canette.	Vous n'avez pas rembobiné correctement le fil de la canette lors du bobinage initial du fil sur la canette. Assurez-vous également que celui-ci est placé dans les guides.	Après avoir enlevé le fil enroulé sous la base du bobineur, bobinez la canette correctement. Reportez-vous aux images sur la partie supérieure de la machine pour procéder au bobinage de la canette et à l'enfilage de la machine.	54
Impossible de faire sortir le fil de la canette.	L'aiguille est de travers, tordue ou la pointe est émoussée.	Remplacez l'aiguille.	75
	La canette n'est pas placée correctement.	Réinstallez correctement le fil de la canette.	59
La machine ne fonctionne pas	Toutes les touches et tous les boutons ont été verrouillés par le biais de  .	Appuyez pour déverrouiller toutes les touches et tous les boutons  .	70, 75
Aucune information ne s'affiche sur l'écran à cristaux liquides.	La machine n'est pas sous tension.	Mettez la machine sous tension.	30
	La fiche du cordon d'alimentation n'est pas insérée dans une prise électrique.	Insérez la fiche du cordon d'alimentation dans une prise électrique.	31
L'écran à cristaux liquides apparaît sombre.	La luminosité de l'écran n'est pas réglée.	Réglez la « Luminosité de l'affichage de l'écran » dans l'écran de réglages.	381
Rien ne se passe, même si vous appuyez sur l'écran à cristaux liquides	L'écran a été verrouillé.	Appuyez sur l'une des touches suivantes pour déverrouiller l'écran.  	—
L'écran à cristaux liquides est embué.	De la condensation s'est formée sur l'écran à cristaux liquides.	La buée se dissipe au bout d'un moment.	—
L'unité de broderie ne fonctionne pas.	L'unité de broderie n'est pas installée correctement.	Fixez correctement l'unité de broderie.	211
	Le cadre de broderie a été installé avant l'initialisation de l'unité.	Retirez l'unité de broderie, puis effectuez correctement le processus d'initialisation.	211

Problème	Cause	Solution	Page
Le pointeur du pied de broderie « W+ » avec pointeur lumineux n'indique pas correctement la position	Avec du tissu élastique épais, la position ne sera alignée de manière incorrecte qu'au niveau des parties relevées du tissu.	Réglez manuellement la position en fonction de l'épaisseur du tissu.	264
	Avec un tissu dont la surface est très inégale, la position n'est pas correctement alignée.	L'indication du pointeur ne doit être utilisée qu'en référence.	—
La spécification avec le stylet ne peut pas être réalisée avec précision.	Le stylet n'a pas été calibré.	Avant d'utiliser le stylet pour la première fois, veillez à le calibrer.	52
	Le stylet n'est pas maintenu de la même façon que lorsqu'il a été calibré.	Lorsque vous utilisez le stylet, veillez à le maintenir selon le même angle que lors de sa calibration. L'emplacement de spécification risque de ne pas être correctement aligné si le stylet est maintenu selon un angle légèrement différent. Dans ce cas, procédez à des réglages fins une fois la sélection effectuée.	52

■ Pendant la couture

Problème	Cause	Solution	Page
La machine ne fonctionne pas.	La touche « Marche/Arrêt » n'a pas été enfoncée.	Appuyez sur la touche « Marche/Arrêt ».	17
	Aucun motif n'a été sélectionné.	Sélectionnez un motif.	113, 170, 214, 313
	Le pied-de-biche n'a pas été abaissé.	Abaissez le pied-de-biche.	17
	La touche « Marche/Arrêt » a été enfoncée alors que la pédale était connectée.	Retirez la pédale ou utilisez-la pour activer la machine.	83
	La touche « Marche/Arrêt » a été enfoncée alors que la machine était réglée de sorte que la commande de vitesse de couture contrôle la largeur du point zigzag.	Utilisez la pédale plutôt que la touche « Marche/Arrêt » pour activer la machine, ou définissez le « Contrôle de la largeur » sur OFF dans l'écran de réglages.	33, 83
L'aiguille casse.	L'aiguille n'est pas installée correctement.	Réinstallez correctement l'aiguille.	75
	La vis du support de l'aiguille n'est pas serrée.	Serrez la vis du support de l'aiguille.	76
	L'aiguille est de travers ou tordue.	Remplacez l'aiguille.	75
	Vous utilisez la mauvaise aiguille ou le mauvais fil pour le tissu sélectionné.	Consultez le tableau « Combinaisons tissu/fil/aiguille ».	77
	Mauvais pied-de-biche.	Utilisez le pied-de-biche conseillé.	« TABLEAU DE RÉGLAGE DES POINTS »
	Le fil supérieur est trop tendu.	Réglez la tension du fil.	92, 301
	Vous avez tiré sur le tissu pendant la couture.	Ne tirez pas sur le tissu pendant la couture.	—
	Le couvercle de bobine n'est pas installé correctement.	Relisez la procédure de fixation du couvercle de bobine et fixez-le de nouveau.	62
	Des rayures sont présentes autour de l'ouverture de la plaque à aiguille.	Remplacez la plaque à aiguille ou contactez votre revendeur Brother agréé.	119
	Des rayures sont présentes autour de l'ouverture du pied-de-biche.	Remplacez le pied-de-biche ou contactez votre revendeur Brother agréé.	70
	Des rayures sont présentes sur le boîtier de canette.	Remplacez le boîtier de canette ou contactez votre revendeur Brother agréé.	378
	L'aiguille est défectueuse.	Remplacez l'aiguille.	75
	La canette utilisée n'est pas compatible avec la machine.	Les canettes non compatibles ne fonctionnent pas correctement. Utilisez uniquement les canettes conçues spécifiquement pour cette machine.	59
	L'enfilage supérieur n'est pas correct.	Relisez la procédure d'enfilage de la machine et enfilez-la de nouveau.	62
	La canette n'est pas placée correctement.	Réinstallez correctement le fil de la canette.	59
	Le pied-de-biche n'est pas fixé correctement.	Fixez correctement le pied-de-biche.	70
	La vis du support du pied-de-biche est desserrée.	Serrez bien la vis du pied-de-biche.	71
	Le tissu est trop épais.	Utilisez un tissu pouvant être traversé par l'aiguille lorsque vous tournez le volant.	87
	Le tissu est entraîné par force lors de la couture sur tissus ou de coutures épaisses.	Laissez le tissu se faire entraîner sans le pousser de force.	77, 87
	Le point est trop court.	Réglez la longueur du point.	91
Le renfort n'est pas fixé sur le tissu brodé.	Fixez le renfort.	175, 256	
Le fil de canette n'est pas bobiné correctement.	Utilisez une canette correctement bobinée.	54	

Problème	Cause	Solution	Page
Le fil supérieur casse.	L'enfilage n'est pas correct sur la machine. (Vous n'avez pas utilisé le bon couvercle de bobine ou il n'est pas bien enfoncé, le fil n'a pas été pris dans l'enfileur de barre de l'aiguille, etc.)	Enfilez de nouveau correctement le fil dans la machine.	62
	Le fil utilisé est emmêlé ou comporte des nœuds.	Démêlez le fil et défaites les nœuds.	—
	L'aiguille choisie n'est pas appropriée au fil utilisé.	Choisissez une aiguille appropriée au type de fil utilisé.	77
	Le fil supérieur est trop tendu.	Réglez la tension du fil.	92, 301
	Le fil est emmêlé.	À l'aide, par exemple, d'une paire de ciseaux, coupez le fil emmêlé et retirez-le du boîtier de canette, etc.	—
	L'aiguille est de travers, tordue ou la pointe est émoussée.	Remplacez l'aiguille.	75
	L'aiguille n'est pas installée correctement.	Réinstallez correctement l'aiguille.	75
	Des rayures sont présentes autour de l'ouverture de la plaque à aiguille.	Remplacez la plaque à aiguille ou contactez votre revendeur Brother agréé.	119
	Des rayures sont présentes autour de l'ouverture du pied-de-biche.	Remplacez le pied-de-biche ou contactez votre revendeur Brother agréé.	70
	Des rayures sont présentes sur le boîtier de canette.	Remplacez le boîtier de canette ou contactez votre revendeur Brother agréé.	378
	Vous utilisez la mauvaise aiguille ou le mauvais fil pour le tissu sélectionné.	Consultez le tableau « Combinaisons tissu/fil/aiguille ».	77
	Lors de la couture, le fil s'est emmêlé ou des nœuds se sont formés.	Enfilez de nouveau les fils supérieur et inférieur.	59, 62
	La canette utilisée n'est pas compatible avec la machine.	Les canettes non compatibles ne fonctionnent pas correctement. Utilisez uniquement les canettes conçues spécifiquement pour cette machine.	59
Le fil est emmêlé sur l'envers du tissu.	L'enfilage supérieur n'est pas correct.	Relisez la procédure d'enfilage de la machine et enfiler-la de nouveau. Vérifiez que le pied-de-biche est relevé lorsque vous enfiler la machine de façon à placer correctement le fil supérieur pour la tension supérieure.	62
	Vous utilisez la mauvaise aiguille ou le mauvais fil pour le tissu sélectionné.	Consultez le tableau « Combinaisons Tissu/Fil/Aiguille ».	77
L'enfilage supérieur est trop serré.	Le fil de canette n'est pas installé correctement.	Réinstallez correctement le fil de la canette.	59
Le fil de la canette casse.	La canette n'est pas placée correctement.	Réinstallez correctement le fil de la canette.	59
	Le fil de canette n'est pas bobiné correctement.	Utilisez une canette correctement bobinée.	54
	Des rayures sont présentes sur la canette ou elle ne tourne pas correctement.	Remplacez la canette.	59
	Le fil est emmêlé.	À l'aide, par exemple, d'une paire de ciseaux coupez le fil emmêlé et retirez-le du boîtier de canette, etc.	—
	La canette utilisée n'est pas compatible avec la machine.	Les canettes non compatibles ne fonctionnent pas correctement. Utilisez uniquement les canettes conçues spécifiquement pour cette machine.	59
Le tissu fronce.	L'enfilage du fil supérieur ou du fil de la canette est incorrect.	Relisez la procédure d'enfilage de la machine et enfiler de nouveau le fil correctement.	59, 62
	Le couvercle de bobine n'est pas installé correctement.	Relisez la procédure de fixation du couvercle de bobine et fixez-le de nouveau.	62
	Vous utilisez la mauvaise aiguille ou le mauvais fil pour le tissu sélectionné.	Consultez le tableau « Combinaisons Tissu/Fil/Aiguille ».	77
	L'aiguille est de travers, tordue ou la pointe est émoussée.	Remplacez l'aiguille.	75
	Les points sont trop longs lorsque vous cousez sur des tissus fins.	Diminuez la longueur de point.	91
	La tension du fil n'est pas réglée correctement.	Réglez la tension du fil.	92, 301
	Mauvais pied-de-biche.	Utilisez le bon pied-de-biche.	« TABLEAU DE RÉGLAGE DES POINTS »
Le point n'est pas cousu correctement.	Le pied-de-biche utilisé n'est pas approprié au type de point choisi.	Utilisez le pied-de-biche approprié au type de point choisi.	« TABLEAU DE RÉGLAGE DES POINTS »
	La tension du fil n'est pas correcte.	Réglez la tension du fil supérieur.	92
	Le fil est emmêlé, par exemple dans le boîtier de la canette.	Retirez le fil emmêlé. Si le fil est emmêlé dans le boîtier de canette, nettoyez la coursière.	378
Des points ont été sautés	L'enfilage est incorrect dans la machine.	Relisez la procédure d'enfilage de la machine et enfiler de nouveau le fil correctement.	62
	Vous utilisez la mauvaise aiguille ou le mauvais fil pour le tissu sélectionné.	Consultez le tableau « Combinaisons Tissu/Fil/Aiguille ».	77

Problème	Cause	Solution	Page
Des points ont été sautés	L'aiguille est de travers, tordue ou la pointe est émoussée.	Remplacez l'aiguille.	75
	L'aiguille n'est pas installée correctement.	Réinstallez correctement l'aiguille.	75
	L'aiguille est défectueuse.	Remplacez l'aiguille.	75
	De la poussière ou des peluches se sont accumulées sous la plaque à aiguille.	Retirez la poussière ou les peluches à l'aide de la brosse.	378
	Couture sur tissus fins ou élastiques.	Placez une feuille de papier fin sous le tissu pour la couture.	89
Absence de point	L'aiguille est de travers, tordue ou la pointe est émoussée.	Remplacez l'aiguille.	75
	La canette n'est pas placée correctement.	Réinstallez correctement le fil de la canette.	59
	L'enfilage supérieur n'est pas correct.	Relisez la procédure d'enfilage de la machine et enfillez-la de nouveau.	62
La machine émet un son aigu pendant la couture	Il y a de la poussière ou des peluches dans les griffes d'entraînement.	Retirez la poussière ou les peluches.	378
	Des bouts de fil sont pris dans le boîtier de canette.	Nettoyez le boîtier de canette.	378
	L'enfilage supérieur n'est pas correct.	Relisez la procédure d'enfilage de la machine et enfillez-la de nouveau.	62
	La canette utilisée n'est pas compatible avec la machine.	Les canettes non compatibles ne fonctionnent pas correctement. Utilisez uniquement les canettes conçues spécifiquement pour cette machine.	59
	Le boîtier de canette présente des trous laissés par l'aiguille ou des rayures engendrées par les frottements.	Remplacez le boîtier de canette ou contactez votre revendeur Brother agréé.	378
Le tissu n'est pas entraîné dans la machine.	Les griffes d'entraînement sont en position basse.	Appuyez sur  , puis tournez le volant pour relever les griffes d'entraînement.	133
	Les points sont trop près les uns des autres.	Augmentez le réglage de longueur des points.	91
	Mauvais pied-de-biche.	Utilisez le bon pied-de-biche.	« TABLEAU DE RÉGLAGE DES POINTS »
	L'aiguille est de travers, tordue ou la pointe est émoussée.	Remplacez l'aiguille.	75
	Le fil est emmêlé.	Coupez le fil emmêlé et retirez-le du boîtier de canette.	—
	Le pied zigzag « J » est incliné sur un bord épais au début de la couture.	Utilisez la goupille de blocage du pied-de-biche (le bouton noir à gauche) sur le pied zigzag « J » pour maintenir le pied-de-biche de niveau pendant la couture.	88
Le tissu est entraîné dans le mauvais sens.	Le mécanisme d'entraînement est endommagé.	Contactez votre revendeur Brother agréé.	—
L'aiguille touche la plaque.	La vis du support de l'aiguille n'est pas suffisamment serrée.	Serrez fermement la vis du support de l'aiguille. Si l'aiguille est tordue ou émoussée, remplacez-la par une neuve.	75
	L'aiguille est de travers, tordue ou la pointe est émoussée.	Remplacez l'aiguille.	75
Impossible de retirer le tissu cousu avec la machine.	Le fil est emmêlé en dessous de la plaque à aiguille.	Soulevez le tissu et coupez les fils en dessous, puis nettoyez la coursière.	383
Une aiguille cassée est tombée à l'intérieur de la machine.	—	Mettez la machine hors tension, puis retirez la plaque à aiguille. Si vous apercevez l'aiguille qui est tombée à l'intérieur de la machine, utilisez une pince pour l'en extraire. Après avoir retiré l'aiguille, remettez la plaque dans sa position d'origine. Avant de mettre la machine sous tension, tournez lentement le volant vers vous afin de vérifier qu'il fonctionne correctement. Si le volant ne tourne pas correctement ou s'il est impossible de retirer l'aiguille tombée à l'intérieur de la machine, contactez votre revendeur Brother agréé.	—
Le volant est lent lorsque vous le tournez.	Le fil est emmêlé dans le boîtier de canette.	Retirez le fil emmêlé du boîtier de canette. Réinstallez le boîtier de façon à le positionner correctement.	383

■ Après la couture

Problème	Cause	Solution	Page
La tension du fil n'est pas correcte.	L'enfilage supérieur n'est pas correct.	Relisez la procédure d'enfilage de la machine et enfillez-la de nouveau.	62
	La canette n'est pas placée correctement.	Réinstallez la canette. (Si vous avez retiré la plaque à aiguille, réinstallez-la et serrez les vis avant d'installer le boîtier de canette.)	59
	Vous utilisez la mauvaise aiguille ou le mauvais fil pour le tissu sélectionné.	Consultez le tableau « Combinaisons Tissu/Fil/Aiguille ».	77
	Le support du pied-de-biche n'est pas fixé correctement.	Réinstallez correctement le support du pied-de-biche.	71
	La tension du fil n'est pas réglée correctement.	Réglez la tension du fil.	92, 301
	Le fil de canette n'est pas bobiné correctement.	Utilisez une canette correctement bobinée.	54
	L'aiguille est de travers, tordue ou la pointe est émoussée.	Remplacez l'aiguille.	75
	La canette utilisée n'est pas compatible avec la machine.	Les canettes non compatibles ne fonctionnent pas correctement. Utilisez uniquement les canettes conçues spécifiquement pour cette machine.	59
Les motifs décoratifs ou de caractères ne sont pas alignés correctement.	Les réglages de motifs ont été mal entrés.	Modifiez les réglages du motif.	176
Le motif n'est pas correct.	Mauvais pied-de-biche.	Fixez le bon pied-de-biche.	« TABLEAU DE RÉGLAGE DES POINTS »
	Vous n'avez pas utilisé un renfort de broderie sur du tissu fin ou élastique.	Fixez un renfort de broderie.	175
	La tension du fil n'est pas réglée correctement.	Réglez la tension du fil.	92, 301
	Le tissu est tiré, poussé ou entraîné à un certain angle pendant la couture.	Lors de la couture, guidez le tissu manuellement pour qu'il soit entraîné en ligne droite.	82
	Le fil est emmêlé, par exemple dans le boîtier de canette.	Retirez le fil emmêlé. Si le fil est emmêlé dans le boîtier de canette, nettoyez la coursière.	—
Le motif de broderie n'est pas cousu correctement.	Le fil est emmêlé.	À l'aide, par exemple, d'une paire de ciseaux, coupez le fil emmêlé et retirez-le du boîtier de canette, etc.	—
	La tension du fil n'est pas réglée correctement.	Réglez la tension du fil.	92, 301
	Le tissu n'a pas été inséré correctement dans le cadre (le tissu n'était pas tendu, etc.).	Si le tissu n'est pas suffisamment tendu dans le cadre, la qualité du motif risque de ne pas être satisfaisante ou il se peut qu'il rétrécisse. Fixez correctement le tissu dans le cadre.	258
	Vous n'avez pas utilisé de renfort de broderie.	Lorsque vous brodez sur des tissus élastiques, légers, à grosse trame ou sur des tissus susceptibles de provoquer un rétrécissement des motifs, utilisez toujours un renfort de broderie. Pour savoir quel renfort utiliser, contactez votre revendeur Brother agréé.	256
	Un objet se trouvait près de la machine et a été touché par le chariot ou le cadre de broderie pendant la couture.	Si le cadre heurte quelque chose pendant la couture, la qualité du motif risque d'être médiocre. Ne placez aucun objet dans la zone de déplacement du cadre pendant l'exécution du travail de couture.	273
	Le tissu à l'extérieur des bords du cadre interfère avec le bras de couture et empêche l'unité de broderie de se déplacer.	Fixez de nouveau le tissu dans le cadre de broderie de sorte que ce qui dépasse se trouve de l'autre côté du bras de couture et faites pivoter le motif de 180 degrés.	258
	Le tissu est trop lourd et l'unité de broderie ne peut pas se déplacer librement.	Placez un livre épais ou un objet similaire sous la tête du bras pour soulever légèrement le côté le plus lourd et le maintenir horizontal.	—
	Le tissu pend sur le bord de la table.	Si le tissu pend sur le bord de la table pendant la broderie, l'unité de broderie ne pourra pas se déplacer librement. Placez le tissu de façon à ce qu'il ne pende pas sur le bord de la table ou tenez-le pour éviter qu'il traîne.	273
	Le tissu est accroché quelque part.	Arrêtez la machine et positionnez le tissu de sorte qu'il ne puisse pas être accroché.	—
	Le cadre de broderie a été retiré pendant le travail de couture (par exemple, pour changer la canette). Le pied-de-biche a été heurté ou déplacé pendant le retrait ou la fixation du cadre de broderie ou l'unité de broderie a été déplacée.	Si vous heurtez le pied-de-biche ou si l'unité de broderie est déplacée pendant la couture, le motif ne sera pas effectué correctement. Faites attention lorsque vous retirez ou remettez le cadre de broderie pendant la couture.	280
	Le renfort est mal fixé. Par exemple, il est plus petit que le cadre de broderie.	Fixez correctement le renfort de broderie.	256

Problème	Cause	Solution	Page
Des boucles apparaissent à la surface du tissu lors de la broderie	La tension du fil n'est pas réglée correctement.	Réglez la tension du fil.	301
	La tension du fil supérieur n'est pas réglée correctement pour la combinaison tissu/fil/motif utilisée.	Utilisez le capot de la plaque à aiguille.	274
	La combinaison boîtier de canette/fil de la canette est incorrecte.	Remplacez l'un d'entre eux afin d'utiliser la bonne combinaison.	273

ATTENTION

- Cette machine est équipée d'un système de détection du fil. Si la touche « Marche/Arrêt » est enfoncée avant que l'enfilage supérieur soit terminé, la machine ne fonctionnera pas correctement. En outre, selon le motif sélectionné, la machine risque de faire avancer le tissu, même si l'aiguille est relevée. Cela est dû au mécanisme de libération de la barre de l'aiguille. Dans ce cas, la machine émettra un son différent de celui qu'elle fait pendant une couture normale. Il ne s'agit pas d'un dysfonctionnement.
- En cas de coupure de courant pendant la couture :
Mettez la machine hors tension, puis débranchez-la.
Si vous redémarrez la machine, suivez les instructions pour qu'elle fonctionne correctement.

MESSAGES D'ERREUR

Si la machine n'est pas correctement réglée et si la touche « Marche/Arrêt » ou « Point inverse/renfort » est enfoncée ou si la procédure d'utilisation est incorrecte, la machine ne démarrera pas. Un signal d'alarme retentira et un message d'erreur s'affichera sur l'écran à cristaux liquides. Si un message d'erreur s'affiche, suivez-en les instructions.

Vous trouverez ci-dessous des explications relatives aux messages d'erreur. Consultez-les au besoin (si vous appuyez sur  ou si vous refaites l'opération correctement après l'affichage du message, il disparaît).

⚠ ATTENTION

- **N'oubliez pas d'enfiler de nouveau la machine. Si vous appuyez sur la touche « Marche/Arrêt » sans enfiler de nouveau la machine, la tension du fil risque d'être incorrecte ou l'aiguille de casser et vous pourriez vous blesser.**

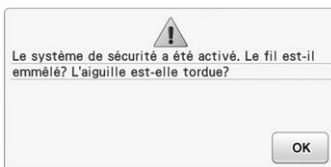

Ce message s'affiche lorsque le moteur se bloque car le fil est emmêlé ou pour d'autres raisons en rapport avec l'alimentation en fil.

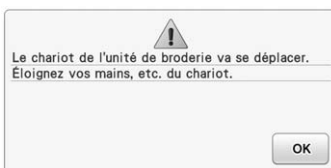

Ce message s'affiche lorsque l'unité de broderie est en cours d'initialisation.



Ce message s'affiche lorsque vous essayez de coudre avec un point autre qu'un point avec aiguille au milieu alors que la plaque à aiguille à trou unique est installée.
Ce message s'affiche lorsque vous retirez la plaque à aiguille alors que la machine est sous tension ou que vous la mettez sous tension et que le mode de broderie ou de modification de la broderie est sélectionné (reportez-vous à la page 59).



Ce message s'affiche lorsque la machine a besoin d'une maintenance. (reportez-vous à la page 380)

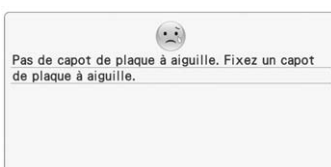

Ce message s'affiche lorsque le capot de la plaque à aiguille n'est pas fixé.



Ce message s'affiche lorsque vous essayez d'associer plus de 71 motifs.

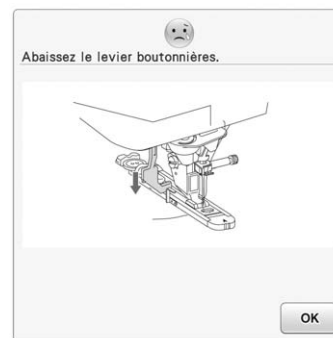

Ce message s'affiche lorsque le levier boutonnières est relevé, qu'un point de boutonnière est sélectionné et que vous appuyez sur la touche « Marche/Arrêt » ou « Point inverse/renfort ».

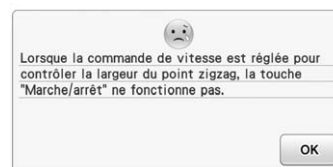

Ce message s'affiche lorsque le levier de contrôle de la vitesse est réglé pour contrôler la largeur de point zigzag et que la touche « Marche/Arrêt » est enfoncée. Utilisez la pédale pour activer la machine.

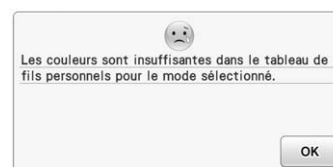

Ce message s'affiche lorsqu'il n'y a plus assez de couleurs dans le tableau de fils personnels et que la combinaison de couleurs sélectionnée ne peut pas s'afficher.

Dans ce cas, définissez davantage de couleurs dans le tableau de fils personnels (reportez-vous à la page 237) ou sélectionnez moins de couleurs via la fonction Color Shuffling (Couleurs aléatoires). (Reportez-vous à la page 241.)

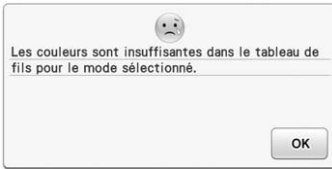

Ce message s'affiche lorsqu'il n'y a plus assez de couleurs dans le tableau de fils et que l'effet de la combinaison de couleurs sélectionné ne peut pas s'afficher. Dans ce cas, sélectionnez un autre effet ou le tableau de fils personnels (palette de 300 couleurs) ou définissez moins de couleurs via la fonction Color Shuffling (Couleurs aléatoires). (Reportez-vous à la page 241.) S'il n'y a pas assez de couleurs définies dans le tableau de fils personnels, ajoutez-y d'autres couleurs. (Reportez-vous à la page 237.)



Ce message s'affiche lorsque vous appuyez sur la touche d'enfilage automatique de l'aiguille alors que la couture avec aiguille jumelée est définie.



Ce message s'affiche lorsque vous appuyez sur la touche « Marche/Arrêt » avant que le bord du tissu ne soit détecté. Pour détecter le bord du tissu à l'aide de la caméra intégrée, appuyez sur **Fermer**, relevez le pied-de-biche et effectuez de nouveau l'opération. (reportez-vous à la page 162)

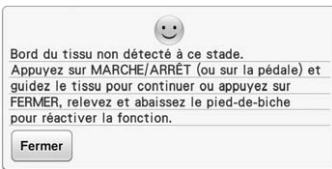

Ce message s'affiche lorsque la caméra intégrée ne peut pas détecter le bord du tissu. Si ce message s'affiche lorsque vous cousez de 1 à 2 cm (environ 3/8 à 3/4" / pouce) du bord du tissu, reportez-vous à l'étape 13 de la section « Couture en bordure » à la page 167. Si ce message apparaît pendant la couture en bordure, le bord du tissu ne peut pas être détecté par la caméra intégrée.

Appuyez sur **Fermer**, relevez le pied-de-biche, relevez l'aiguille si elle est abaissée, puis suivez la procédure décrite à la section « Couture en bordure » à la page 164 en commençant par l'étape 6. Si ce message d'erreur s'affiche de nouveau, cousez sans utiliser la fonction de couture en bordure.



Ce message s'affiche lorsque vous tentez d'enregistrer plus de 100 fichiers image de la caméra ou de l'écran de réglages sur le support USB. Dans ce cas, supprimez un fichier du support USB ou utilisez un autre support USB. (Reportez-vous à la page 36 et à la page 98)

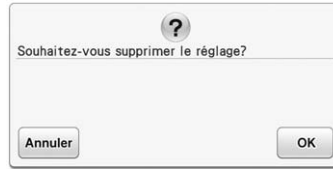

Ce message s'affiche lorsque vous appuyez sur ou pour supprimer les réglages d'un point de couture courant. Pour supprimer les réglages sélectionnés, appuyez sur **OK**.



Ce message s'affiche lorsqu'une carte de broderie inutilisable est insérée.

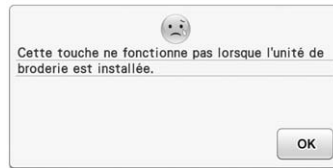

Ce message s'affiche lorsque l'unité de broderie est installée et que vous appuyez sur la touche « Point inverse/renfort ».



Ce message s'affiche lorsque vous appuyez sur la pédale alors que l'unité de broderie est installée et que la machine est en mode de broderie.



Ce message s'affiche lorsque les motifs que vous modifiez prennent trop de place dans la mémoire ou que vous modifiez trop de motifs pour la mémoire.



Ce message s'affiche lorsqu'une touche de l'écran à cristaux liquides est enfoncée alors que l'aiguille est en position basse.

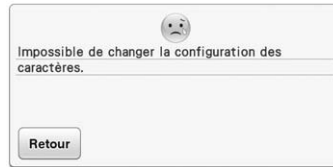

Ce message s'affiche en cas de nombre excessif de caractères et lorsque la configuration de caractères courbes est impossible.

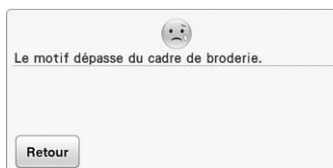

Ce message s'affiche lorsque la machine est en mode broderie et que la combinaison de motifs de caractères est trop grande pour tenir dans le cadre de broderie.

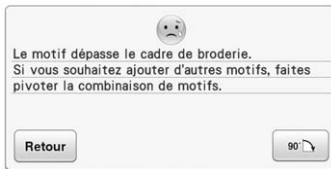

Ce message s'affiche lorsque la machine est en mode broderie et que le motif de caractères combinés est trop grand pour le cadre de broderie. Vous pouvez faire pivoter le motif de 90 degrés et continuer à combiner des caractères.

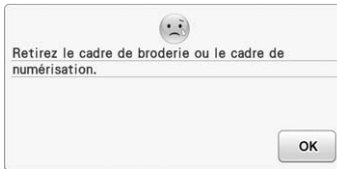

Ce message s'affiche lorsque la machine est en mode broderie et que l'unité de broderie essaie d'effectuer une initialisation alors que le cadre de broderie est installé.



Ce message s'affiche lorsque la machine est prête à coudre un motif de broderie, que la touche « Marche/Arrêt » est enfoncée et que le cadre de broderie n'est pas installé.

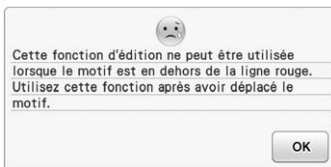

Ce message s'affiche lorsque la machine est en mode de modification de la broderie et que vous essayez d'utiliser une fonction de modification alors que le motif n'est pas entièrement encadré en rouge.

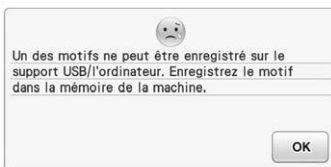

Ce message s'affiche lorsque vous essayez d'enregistrer sur un support USB/ordinateur un motif protégé par des droits d'auteur. Conformément aux lois sur les droits d'auteur, les motifs soumis à une interdiction de reproduction ou de modification ne peuvent pas être enregistrés sur support USB ou ordinateur. Si ce message s'affiche, enregistrez le motif dans la mémoire de la machine.

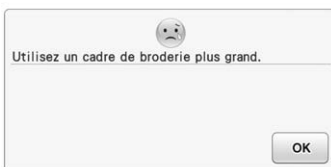

Ce message s'affiche lorsque la machine est en mode broderie, que le petit cadre est installé et que le motif sélectionné ne tient pas dedans. Ce message s'affiche lorsque le (petit) cadre de broderie est fixé lors de l'alignement de broderie à l'aide de la caméra intégrée.

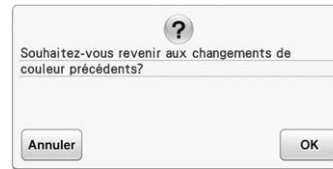

Ce message s'affiche lorsque vous appuyez sur  lors de la modification des couleurs de fils.



Ce message s'affiche si la machine est hors tension en cours de couture, puis remise sous tension.

Appuyez sur  pour remettre la machine dans l'état dans lequel elle se trouvait avant sa mise hors tension (emplacement du motif et nombre de points). Suivez la procédure décrite sous « Rupture du fil pendant la couture » à la page 281 pour aligner la position de l'aiguille et coudre le reste du motif.

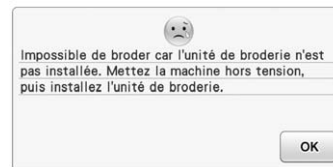

Ce message s'affiche lorsque vous appuyez sur la touche « Marche/Arrêt » et que la machine est en mode de broderie mais que l'unité de broderie n'est pas installée.

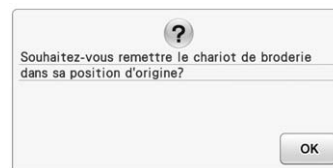

Ce message s'affiche lorsque vous remplacez le fil de la canette.

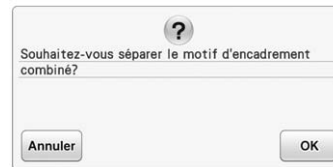

Ce message s'affiche lorsque vous faites tourner un motif combiné enregistré sur l'écran de broderie.



Ce message s'affiche lorsque le cadre de broderie est fixé.



Ce message s'affiche lorsque la machine ne détecte pas le repère de positionnement de la broderie.

- Assurez-vous que le repère de positionnement se trouve bien dans la zone sélectionnée. Si le problème persiste, reportez-vous à la page 268 pour repositionner le repère.
- La machine n'est pas parvenue à détecter le repère de positionnement imprimé. Réglez « Mise à l'échelle » sur « Aucune (100 %) » et réessayez d'imprimer le repère de positionnement de la broderie. (reportez-vous à la page 299)

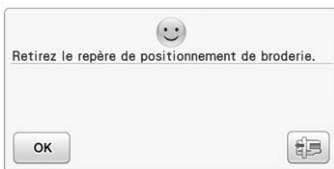

Ce message s'affiche lorsque la machine a reconnu le repère de positionnement de la broderie. Supprimez la vignette de positionnement de la broderie et appuyez sur **OK** pour continuer. Pour supprimer plus facilement cette vignette, appuyez sur **Retour** (reportez-vous à la page 268)



Ce message s'affiche lorsque la caméra intégrée est en cours d'utilisation pour l'alignement de la broderie, mais que la vignette de positionnement de la broderie se trouve trop près d'un bord ou que le motif dépasse du cadre de broderie. Déplacez la vignette de positionnement de broderie, puis tentez à nouveau d'aligner la position. Reportez-vous à la page 263.



Ce message s'affiche lorsque le fil supérieur est cassé ou mal enfilé et que vous appuyez sur la touche « Marche/Arrêt » ou « Point inverse/renfort ».

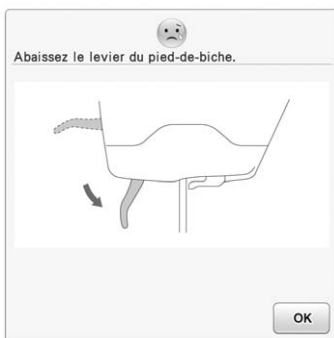

Le message s'affiche lorsque vous appuyez sur la touche « Releveur du pied-de-biche » tout en relevant le levier du pied-de-biche/abaissant l'aiguille.



Ce message s'affiche lorsque vous appuyez sur la touche « Marche/Arrêt » pour coudre des points de couture courants, de caractères ou décoratifs alors que la pédale est installée. (Ce message ne s'affiche pas pendant la broderie.)



Ce message s'affiche lorsque vous appuyez sur la touche « Marche/Arrêt » alors que la machine est en mode de modification de la broderie et qu'un motif est en cours de modification.



Ce message s'affiche lorsque aucun point ou motif de broderie n'est sélectionné et que vous appuyez sur la touche « Marche/Arrêt » ou « Point inverse/renfort ».



Ce message s'affiche lorsque le fil de la canette est presque épuisé.

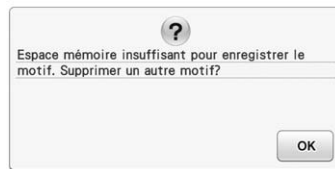

Ce message s'affiche lorsque la mémoire est saturée et que le point ou le motif ne peuvent pas être mémorisés.

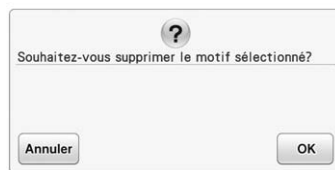

Ce message s'affiche lorsque vous appuyez sur les touches **Point de couture utilitaire**, **Point décoratif/de caractère**, ou **Point de couture utilitaire** après avoir sélectionné un motif et que ce motif est sur le point d'être effacé.

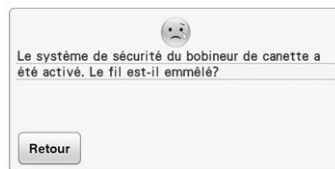

Ce message s'affiche lorsque la canette est en cours de bobinage et que le moteur se bloque car le fil est emmêlé, etc.

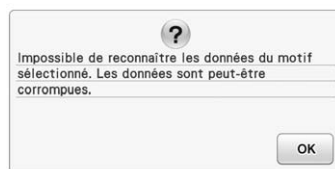

Ce message s'affiche lorsque les données du motif sélectionné risquent d'être corrompues.

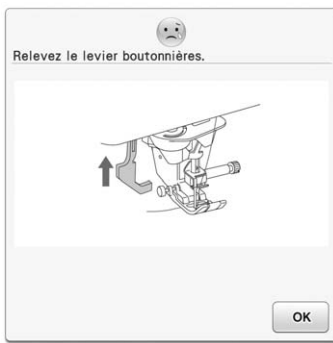

Ce message s'affiche lorsque le levier boutonnières est abaissé, qu'un point autre qu'une boutonnière est sélectionné et que vous appuyez sur la touche « Marche/Arrêt » ou « Point inverse/renfort ».



Ce message s'affiche lorsque l'unité de broderie est installée, que la machine est mise sous tension et que l'aiguille est en position basse.



Ce message s'affiche lorsque vous essayez d'utiliser un support incompatible.



Ce message s'affiche lorsque vous essayez de sélectionner un motif après modification du support USB dans lequel il est enregistré.



Ce message s'affiche lorsqu'une erreur se produit sur le support USB.

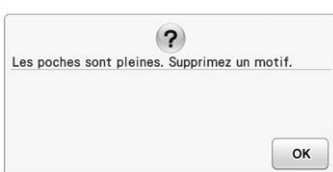

Ce message s'affiche lorsque la mémoire est saturée et qu'un motif doit être supprimé.



Ce message s'affiche lorsque vous appuyez sur une touche, p. ex. « Marche/Arrêt » alors que le pied-de-biche est relevé.



Ce message s'affiche lorsque vous essayez d'utiliser un support USB incompatible. Pour une liste des supports USB compatibles, consultez le site Web « <http://support.brother.com> ».



Ce message s'affiche lorsque le fil supérieur n'a pas été enfilé correctement.



Ce message s'affiche lorsque la taille du fichier dépasse la capacité de la mémoire de la machine. Vérifiez la taille et le format du fichier. (reportez-vous à la page 37.)



Ce message s'affiche lorsque le format du fichier n'est pas compatible avec cette machine. Vérifiez la liste des formats de fichier compatibles. (reportez-vous à la page 37.)



Ce message s'affiche lorsque l'image est supprimée.



Ce message s'affiche lorsque vous appuyez sur **Guide de couture** sur un écran autre que celui de points de couture courants, ou sur **Explication des motifs** sur un écran autre que celui de points de couture courants ou points décoratifs/de caractères.



Ce message apparaît lorsque vous touchez la zone non valide avec le stylet. Touchez la zone active. (reportez-vous à la page 100)

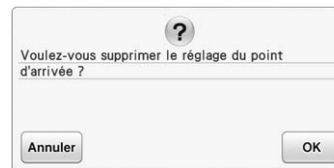

Ce message apparaît lorsque vous essayez de rappeler le motif stocké dans la machine tout en spécifiant le point final de couture à l'aide de la fonction capteur. (reportez-vous à la page 105)



Ce message s'affiche lorsque vous appuyez sur la pointe du stylet avant de

maintenir la touche  enfoncée pendant une période déterminée. Éloignez le stylet de la position actuelle.



Ce message apparaît en cas de problème avec le capteur de la machine. Contactez votre revendeur Brother agréé.



Ce message apparaît lorsque vous touchez la zone de couture non valide avec le stylet. Touchez la zone active. (reportez-vous à la page 100)



Ce message apparaît lorsque l'heure/la date n'a pas été définie. Réglez l'heure/la date. (reportez-vous à la page 31)

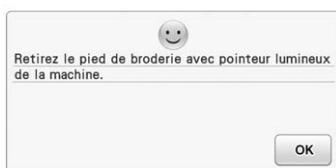

Ce message apparaît lorsque vous essayez de commencer à coudre un point courant/décoratif ou un motif de caractères à l'aide du pied de broderie avec pointeur lumineux fixé à la machine. Retirez le pied de broderie avec pointeur lumineux avant d'activer le mode de couture. (reportez-vous à la page 221)



Ce message apparaît lorsque vous essayez de commencer à broder, le pied à double entraînement fixé à la machine. Retirez-le avant d'activer le mode de broderie. (reportez-vous à la page 72)



Ce message apparaît lorsque la fonction permettant de spécifier le point final de couture ne peut être utilisée avec le point actuel. Sélectionnez un autre point. (reportez-vous à la page 105)



Ce message apparaît lorsque le pied à double entraînement ne peut être utilisé avec le point actuel. Sélectionnez un autre point.

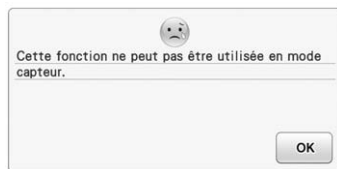

Ce message apparaît lorsque la fonction sélectionnée n'est pas disponible avec la fonction capteur. (reportez-vous à la page 100 et à la page 268)

■ Le signal d'alarme retentit

Si l'opération est mal effectuée, une alarme retentit pour indiquer une erreur. Si l'opération est effectuée correctement, la machine émet un bip de confirmation.

Mémo

- Pour désactiver le bip de fonctionnement ou en modifier le volume, appuyez sur , écran 4/9, puis modifiez le réglage de l'option « Volume du haut-parleur de la machine ». Reportez-vous à la page 34 pour plus d'informations.

SPÉCIFICATIONS

	Élément	Spécification
Machine à coudre (boîte 1 de 2)	Dimensions de la machine	Env. 662 mm (L) × 348 mm (H) × 321 mm (P) (env. 26-1/16" / pouces (L) × 13-11/16" / pouces (H) × 12-5/8" / pouces (P))
	Dimensions de la boîte	Env. 740 mm (L) × 620 mm (H) × 405 mm (P) (env. 29-1/8" / pouces (L) × 24-13/32" / pouces (H) × 15-15/16" / pouces (P))
	Poids de la machine	Env. 17 kg (env. 37,5 lb)
	Poids de la boîte (pour la livraison)	Env. 26 kg (env. 57,3 lb)
	Vitesse de couture	70 à 1050 points par minute
	Aiguilles	Aiguilles pour machines à coudre domestiques (HA × 130)
Unité de broderie (boîte 2 de 2)	Dimensions de l'unité de broderie	Env. 595 mm (L) × 139 mm (H) × 524 mm (P) (env. 23-7/16" / pouces (L) × 5-15/32" / pouces (H) × 20-5/8" / pouces (P))
	Dimensions de la machine lorsque l'unité de broderie est installée	Env. 916 mm (L) × 348 mm (H) × 524 mm (P) (env. 36-1/16" / pouces (L) × 13-11/16" / pouces (H) × 20-5/8" / pouces (P))
	Dimensions de la boîte	Env. 735 mm (L) × 620 mm (H) × 190 mm (P) (env. 28-15/16" / pouces (L) × 24-13/32" / pouces (H) × 7-15/32" / pouces (P))
	Poids de l'unité de broderie	Env. 4,6 kg (env. 10,1 lb)
	Poids de la boîte (pour la livraison)	Env. 7,4 kg (env. 16,3 lb)
Poids de livraison total (combinaison des 2 boîtes complètes)		Env. 37 kg (env. 81,6 lb)

* Certaines spécifications peuvent être modifiées sans préavis.

MISE À JOUR DU LOGICIEL DE VOTRE MACHINE

Vous pouvez utiliser un support USB ou un ordinateur pour mettre à niveau le logiciel de votre machine à coudre. Lorsqu'une mise à jour est disponible sur le site « <http://support.brother.com> », téléchargez les fichiers en suivant les instructions du site Web et les étapes ci-dessous.



Remarque

- Lors d'une mise à jour logicielle à l'aide d'un support USB, assurez-vous que le support USB contient uniquement le fichier de mise à jour avant de commencer l'opération.

Procédure de mise à jour à l'aide d'un support USB

- 1 Mettez la machine sous tension tout en appuyant sur la touche « Enfilage automatique ».

→ L'écran suivant apparaît sur l'écran à cristaux liquides.

- 2 Appuyez sur .

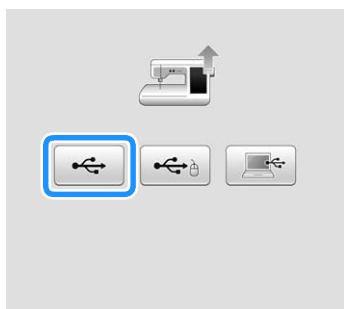

- 3 Insérez le support USB dans le port USB principal (supérieur) de la machine. Veillez à ce que le support contienne uniquement le fichier de mise à jour.

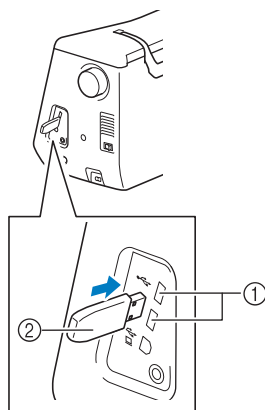

- ① Port USB principal (supérieur) pour le support
- ② Support USB



Remarque

- Le voyant d'accès se met à clignoter une fois le support USB inséré et 5 à 6 secondes environ sont nécessaires pour reconnaître ce dernier. (Le délai varie en fonction du support USB.)

- 4 Appuyez sur .



→ Le fichier de mise à jour est téléchargé.



Remarque

- Si une erreur se produit, un message d'erreur écrit en rouge s'affiche. Une fois l'installation terminée, le message suivant s'affiche.



- 5 Retirez le support USB et mettez la machine hors, puis de nouveau sous tension.

Procédure de mise à jour à l'aide d'un ordinateur



Remarque

- Ne connectez aucun autre support USB à votre ordinateur lorsque vous utilisez le câble USB.

1 Mettez la machine sous tension tout en appuyant sur la touche « Enfilage automatique ».

→ L'écran suivant apparaît sur l'écran à cristaux liquides.

2 Appuyez sur .

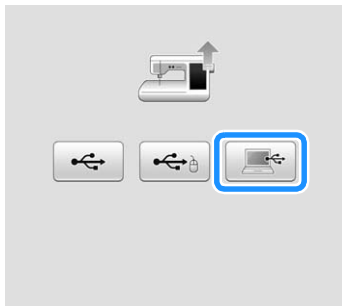

3 Branchez le connecteur du câble USB sur les ports USB correspondants de l'ordinateur et de la machine.

→ « Disque amovible » apparaît dans « Ordinateur (Poste de travail) ».

4 Copiez le fichier de mise à jour dans « Disque amovible ».

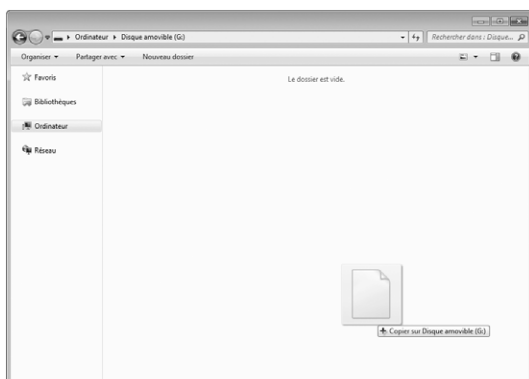

→ Le message suivant s'affiche.



5 Lorsque le message disparaît, appuyez sur

.

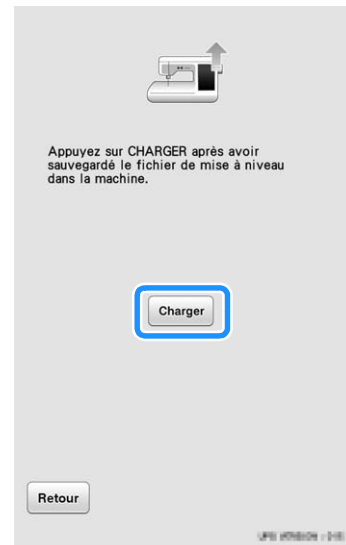

→ Le fichier de mise à jour est téléchargé.



Remarque

- Si une erreur se produit, un message d'erreur écrit en rouge s'affiche. Une fois l'installation terminée, le message suivant s'affiche.



6 Débranchez le câble USB et mettez la machine hors, puis de nouveau sous tension.

TABLEAU DE RÉGLAGE DES POINTS

















































Le tableau suivant fournit des informations pour chaque point de couture courant sur les applications, la longueur et la largeur des points et la possibilité d'utiliser le mode aiguille jumelée.

















































































































Remarque





















































- Le pied pour quilting (courtepointe) « C » est utilisé lorsque la plaque à aiguille du point droit est fixée sur la machine. Reportez-vous à la section « Utilisation du pied pour quilting (courtepointe) en mouvement libre « C » » à la page 134.











































Point	Nom du point	Pied-de-biche		Applications	Largeur du point [mm ("/>				
		Auto.	Manuel		Auto.	Manuel	Aiguille jumelée		
	Point droit (gauche)			Couture générale, fronces, plis, etc. Lorsque vous appuyez sur la touche « Point inverse/renfort », la machine effectue des points inverses.	0,0 (0)	0,0 - 7,0 (0 - 1/4)	2,5 (3/32)	0,2 - 5,0 (1/64 - 3/16)	OK (J)
	Point droit (gauche)			Couture générale, fronces, plis, etc. Lorsque vous appuyez sur la touche « Point inverse/renfort », la machine effectue des points de renfort.	0,0 (0)	0,0 - 7,0 (0 - 1/4)	2,5 (3/32)	0,2 - 5,0 (1/64 - 3/16)	OK (J)
	Point droit (milieu)			Couture générale, fronces, plis, etc. Lorsque vous appuyez sur la touche « Point inverse/renfort », la machine effectue des points inverses.	3,5 (1/8)	0,0 - 7,0 (0 - 1/4)	2,5 (3/32)	0,2 - 5,0 (1/64 - 3/16)	OK (J)
	Point droit (milieu)			Couture générale, fronces, plis, etc. Lorsque vous appuyez sur la touche « Point inverse/renfort », la machine effectue des points de renfort.	3,5 (1/8)	0,0 - 7,0 (0 - 1/4)	2,5 (3/32)	0,2 - 5,0 (1/64 - 3/16)	OK (J)
	Triple point élastique			Couture générale pour les coutures de renfort et décoratives	0,0 (0)	0,0 - 7,0 (0 - 1/4)	2,5 (3/32)	0,4 - 5,0 (1/64 - 3/16)	OK (J)
	Point élastique			Points de renfort, couture et applications décoratives	1,0 (1/16)	0,0 - 7,0 (0 - 1/4)	2,5 (3/32)	0,4 - 5,0 (1/64 - 3/16)	OK (J)
	Point décoratif			Points décoratifs, couture de renfort	0,0 (0)	0,0 - 7,0 (0 - 1/4)	2,5 (3/32)	0,4 - 5,0 (1/64 - 3/16)	OK (J)
	Point faufilage			Point faufilage	0,0 (0)	0,0 - 7,0 (0 - 1/4)	20 (3/4)	5 - 30 (3/16 - 1-3/16)	NON
	Point zigzag			Pour le surfilage et le reprisage. Lorsque vous appuyez sur la touche « Point inverse/renfort », la machine effectue des points inverses.	3,5 (1/8)	0,0 - 7,0 (0 - 1/4)	1,4 (1/16)	0,0 - 5,0 (0 - 3/16)	OK (J)
	Point zigzag			Pour le surfilage et le reprisage. Lorsque vous appuyez sur la touche « Point inverse/renfort », la machine effectue des points de renfort.	3,5 (1/8)	0,0 - 7,0 (0 - 1/4)	1,4 (1/16)	0,0 - 5,0 (0 - 3/16)	OK (J)
	Point zigzag (droite)			Commencez à partir de la position droite de l'aiguille, cousez en zigzag à gauche.	3,5 (1/8)	2,5 - 5,0 (3/32 - 3/16)	1,4 (1/16)	0,3 - 5,0 (1/64 - 3/16)	OK (J)
	Point zigzag (gauche)			Commencez à partir de la position gauche de l'aiguille, cousez en zigzag à droite.	3,5 (1/8)	2,5 - 5,0 (3/32 - 3/16)	1,4 (1/16)	0,3 - 5,0 (1/64 - 3/16)	OK (J)
	Zigzag élastique 2 étapes			Surfilage (tissus moyens et élastiques), ruban et élastique	5,0 (3/16)	0,0 - 7,0 (0 - 1/4)	1,0 (1/16)	0,2 - 5,0 (1/64 - 3/16)	OK (J)

























































Point	Nom du point	Pied-de-biche		Applications	Largeur du point [mm (" / pouce)]		Longueur du point [mm (" / pouce)]		Aiguille jumelée
					Auto.	Manuel	Auto.	Manuel	
	Zigzag élastique 2 étapes			Surfilage (tissus moyens et élastiques), ruban et élastique	5,0 (3/16)	0,0 - 7,0 (0 - 1/4)	1,0 (1/16)	0,2 - 5,0 (1/64 - 3/16)	OK (J)
	Zigzag élastique 3 étapes			Surfilage (tissus moyens et élastiques), ruban et élastique	5,0 (3/16)	0,0 - 7,0 (0 - 1/4)	1,0 (1/16)	0,2 - 5,0 (1/64 - 3/16)	OK (J)
	Point surfilage			Renfort de tissus légers et moyens	3,5 (1/8)	2,5 - 5,0 (3/32 - 3/16)	2,0 (1/16)	0,4 - 5,0 (1/64 - 3/16)	NON
	Point surfilage			Renfort de tissus lourds	5,0 (3/16)	2,5 - 5,0 (3/32 - 3/16)	2,5 (3/32)	0,4 - 5,0 (1/64 - 3/16)	NON
	Point surfilage			Renfort de tissus moyens, lourds ou facilement effilochables ou points décoratifs	5,0 (3/16)	3,5 - 5,0 (1/8 - 3/16)	2,5 (3/32)	0,4 - 5,0 (1/64 - 3/16)	NON
	Point surfilage			Couture de renfort de tissus élastiques	5,0 (3/16)	0,0 - 7,0 (0 - 1/4)	2,5 (3/32)	0,4 - 5,0 (1/64 - 3/16)	OK (J)
	Point surfilage			Renfort de tissus élastiques moyens et de tissus épais, points décoratifs	5,0 (3/16)	0,0 - 7,0 (0 - 1/4)	2,5 (3/32)	0,4 - 5,0 (1/64 - 3/16)	OK (J)
	Point surfilage			Renfort de tissus élastiques ou de points décoratifs	4,0 (3/16)	0,0 - 7,0 (0 - 1/4)	4,0 (3/16)	0,4 - 5,0 (1/64 - 3/16)	OK (J)
	Point surfilage			Couture de tricot élastique	5,0 (3/16)	0,0 - 7,0 (0 - 1/4)	4,0 (3/16)	0,4 - 5,0 (1/64 - 3/16)	NON
	Faufilage diamant simple			Renfort et couture de tissus élastiques	6,0 (15/64)	0,0 - 7,0 (0 - 1/4)	3,0 (1/8)	0,4 - 5,0 (1/64 - 3/16)	OK (J)
	Faufilage diamant simple			Renfort de tissus élastiques	6,0 (15/64)	0,0 - 7,0 (0 - 1/4)	1,8 (1/16)	0,4 - 5,0 (1/64 - 3/16)	OK (J)
	Avec couteau raseur			Point droit tout en coupant des tissus	0,0 (0)	0,0 - 2,5 (0 - 3/32)	2,5 (3/32)	0,2 - 5,0 (1/64 - 3/16)	NON
	Avec couteau raseur			Point zigzag tout en coupant des tissus	3,5 (1/8)	3,5 - 5,0 (1/8 - 3/16)	1,4 (1/16)	0,0 - 5,0 (0 - 3/16)	NON
	Avec couteau raseur			Surfilage tout en coupant des tissus	3,5 (1/8)	3,5 - 5,0 (1/8 - 3/16)	2,0 (1/16)	0,4 - 5,0 (1/64 - 3/16)	NON
	Avec couteau raseur			Surfilage tout en coupant des tissus	5,0 (3/16)	3,5 - 5,0 (1/8 - 3/16)	2,5 (3/32)	0,4 - 5,0 (1/64 - 3/16)	NON
	Avec couteau raseur			Surfilage tout en coupant des tissus	5,0 (3/16)	3,5 - 5,0 (1/8 - 3/16)	2,5 (3/32)	0,4 - 5,0 (1/64 - 3/16)	NON
	Point d'assemblage (droite)			Assemblage/patchwork - rabat à droite de 6,5 mm (env. 1/4" / pouce)	5,5 (7/32)	0,0 - 7,0 (0 - 1/4)	2,0 (1/16)	0,2 - 5,0 (1/64 - 3/16)	NON
	Point d'assemblage (milieu)			Assemblage/patchwork	—	—	2,0 (1/16)	0,2 - 5,0 (1/64 - 3/16)	NON



Point	Nom du point	Pied-de-biche		Applications	Largeur du point [mm (" / pouce)]		Longueur du point [mm (" / pouce)]		Aiguille jumelée
					Auto.	Manuel	Auto.	Manuel	
	Point d'assemblage (gauche)			Assemblage/patchwork - rabat à gauche de 6,5 mm (env. 1/4" / pouce)	1,5 (1/16)	0,0 - 7,0 (0 - 1/4)	2,0 (1/16)	0,2 - 5,0 (1/64 - 3/16)	NON
	Quilting (courtepointe) style « à la main »			Point quilting (courtepointe) style « point à la main »	0,0 (0)	0,0 - 7,0 (0 - 1/4)	2,5 (3/32)	0,4 - 5,0 (1/64 - 3/16)	NON
	Point zigzag quilting (courtepointe) appliqué			Point zigzag pour le quilting (courtepointe) et la couture des morceaux de tissus piqués	3,5 (1/8)	0,0 - 7,0 (0 - 1/4)	1,4 (1/16)	0,0 - 5,0 (0 - 3/16)	NON
	Point quilting (courtepointe) appliqué			Point quilting (courtepointe) pour les appliqués invisibles ou la fixation de bordures	1,5 (1/16)	0,0 - 7,0 (0 - 1/4)	1,8 (1/16)	0,4 - 5,0 (1/64 - 3/16)	NON
	Quilting (courtepointe) pointillé			Quilting (courtepointe) arrière-plan	7,0 (1/4)	0,0 - 7,0 (0 - 1/4)	1,6 (1/16)	0,4 - 5,0 (1/64 - 3/16)	NON
	Point invisible			Point d'ourlet pour les tissus à fils entrelacés	0,0 (0)	+3,0 - -3,0 (+1/8 - -1/8)	2,0 (1/16)	0,4 - 5,0 (1/64 - 3/16)	NON
	Point invisible élastique			Point d'ourlet pour les tissus élastiques	0,0 (0)	+3,0 - -3,0 (+1/8 - -1/8)	2,0 (1/16)	0,4 - 5,0 (1/64 - 3/16)	NON
	Point couverture			Appliqués, point de languette décoratif	3,5 (1/8)	0,0 - 7,0 (0 - 1/4)	2,5 (3/32)	0,4 - 5,0 (1/64 - 3/16)	OK (J)
	Point bordure replié			Finition de point bordure replié sur les tissus	4,0 (3/16)	0,0 - 7,0 (0 - 1/4)	2,5 (3/32)	0,2 - 5,0 (1/64 - 3/16)	OK (J)
	Point feston satin			Décorer le col d'un chemisier ou le bord d'un mouchoir	5,0 (3/16)	0,0 - 7,0 (0 - 1/4)	0,5 (1/32)	0,1 - 5,0 (1/64 - 3/16)	OK (J)
	Point feston			Décorer le col d'un chemisier ou le bord d'un mouchoir	7,0 (1/4)	0,0 - 7,0 (0 - 1/4)	1,4 (1/16)	0,4 - 5,0 (1/64 - 3/16)	NON
	Point patchwork			Points patchwork, points décoratifs	4,0 (1/16)	0,0 - 7,0 (0 - 1/4)	1,2 (1/16)	0,2 - 5,0 (1/64 - 3/16)	OK (J)
	Point patchwork double			Points patchwork, points décoratifs	5,0 (3/16)	0,0 - 7,0 (0 - 1/4)	2,5 (3/32)	0,4 - 5,0 (1/64 - 3/16)	OK (J)
	Point couché			Points décoratifs, fixation de ganses et broderie sur fils couchés	5,0 (3/16)	0,0 - 7,0 (0 - 1/4)	1,2 (1/16)	0,2 - 5,0 (1/64 - 3/16)	OK (J)
	Point smock			Points smock, points décoratifs	5,0 (3/16)	0,0 - 7,0 (0 - 1/4)	1,6 (1/16)	0,4 - 5,0 (1/64 - 3/16)	OK (J)
	Point plume			Points fagot, points décoratifs	5,0 (3/16)	0,0 - 7,0 (0 - 1/4)	2,5 (3/32)	0,4 - 5,0 (1/64 - 3/16)	OK (J)
	Point fagot croisé			Points fagot, d'assemblage et décoratifs	5,0 (3/16)	0,0 - 7,0 (0 - 1/4)	2,5 (3/32)	0,4 - 5,0 (1/64 - 3/16)	OK (J)
	Fixation passepoil			Fixation du ruban à la couture du tissu élastique	4,0 (3/16)	0,0 - 7,0 (0 - 1/4)	1,0 (1/16)	0,2 - 5,0 (1/64 - 3/16)	OK (J)































Point	Nom du point	Pied-de-biche		Applications	Largeur du point [mm (" / pouce)]		Longueur du point [mm (" / pouce)]		Aiguille jumelée
					Auto.	Manuel	Auto.	Manuel	
	Point échelle			Points décoratifs	4,0 (3/16)	0,0 - 7,0 (0 - 1/4)	3,0 (1/8)	0,4 - 5,0 (1/64 - 3/16)	NON
	Point Rick-Rack			Couture de renfort décorative	4,0 (3/16)	0,0 - 7,0 (0 - 1/4)	2,5 (3/32)	0,4 - 5,0 (1/64 - 3/16)	OK (J)
	Point décoratif			Points décoratifs	1,0 (1/16)	0,0 - 7,0 (0 - 1/4)	2,5 (3/32)	0,4 - 5,0 (1/64 - 3/16)	OK (J)
	Point décoratif			Points décoratifs	5,5 (7/32)	0,0 - 7,0 (0 - 1/4)	1,6 (1/16)	0,4 - 5,0 (1/64 - 3/16)	OK (J)
	Point serpent			Points décoratifs et fixation de l'élastique	5,0 (3/16)	0,0 - 7,0 (0 - 1/4)	1,0 (1/16)	0,2 - 5,0 (1/64 - 3/16)	OK (J)
	Point décoratif			Points décoratifs et appliqué	6,0 (15/64)	0,0 - 7,0 (0 - 1/4)	1,0 (1/16)	0,2 - 5,0 (1/64 - 3/16)	OK (J)
	Point décoratif pointillé			Points décoratifs	7,0 (1/4)	0,0 - 7,0 (0 - 1/4)	1,6 (1/16)	0,4 - 5,0 (1/64 - 3/16)	NON
	Couture ourlet			Ourlets décoratifs, point droit triple à gauche	1,0 (1/16)	0,0 - 7,0 (0 - 1/4)	2,5 (3/32)	0,4 - 5,0 (1/64 - 3/16)	OK (J)
	Couture ourlet			Ourlets décoratifs, point droit triple au centre	3,5 (1/8)	0,0 - 7,0 (0 - 1/4)	2,5 (3/32)	0,4 - 5,0 (1/64 - 3/16)	OK (J)
	Couture ourlet zigzag			Ourlets décoratifs, couture de renfort	6,0 (15/64)	0,0 - 7,0 (0 - 1/4)	3,0 (1/8)	0,4 - 5,0 (1/64 - 3/16)	OK (J)
	Couture ourlet			Ourlets décoratifs, point turc pour fixation de la dentelle	3,5 (1/8)	0,0 - 7,0 (0 - 1/4)	2,5 (3/32)	0,4 - 5,0 (1/64 - 3/16)	NON
	Couture ourlet			Ourlets décoratifs	3,0 (1/8)	0,0 - 7,0 (0 - 1/4)	3,5 (1/8)	0,4 - 5,0 (1/64 - 3/16)	NON
	Couture ourlet			Point marguerite pour ourlets décoratifs	6,0 (15/64)	0,0 - 7,0 (0 - 1/4)	3,0 (1/8)	0,4 - 5,0 (1/64 - 3/16)	NON
	Couture ourlet			Ourlets décoratifs à l'ancienne	5,0 (3/16)	0,0 - 7,0 (0 - 1/4)	3,5 (1/8)	0,4 - 5,0 (1/64 - 3/16)	NON
	Couture ourlet			Ourlets décoratifs à l'ancienne	5,0 (3/16)	0,0 - 7,0 (0 - 1/4)	3,5 (1/8)	0,4 - 5,0 (1/64 - 3/16)	NON
	Couture ourlet			Ourlets décoratifs à l'ancienne	5,0 (3/16)	0,0 - 7,0 (0 - 1/4)	3,5 (1/8)	0,4 - 5,0 (1/64 - 3/16)	OK (J)
	Couture ourlet			Ourlets décoratifs à l'ancienne	5,0 (3/16)	0,0 - 7,0 (0 - 1/4)	4,0 (3/16)	0,4 - 5,0 (1/64 - 3/16)	OK (J)
	Couture ourlet			Ourlets décoratifs à l'ancienne	4,0 (3/16)	0,0 - 7,0 (0 - 1/4)	2,5 (3/32)	0,4 - 5,0 (1/64 - 3/16)	OK (J)

Point	Nom du point	Pied-de-biche		Applications	Largeur du point [mm (" / pouce)]		Longueur du point [mm (" / pouce)]		Aiguille jumelée
					Auto.	Manuel	Auto.	Manuel	
	Point nid d'abeilles			Ourlets décoratifs à l'ancienne	5,0 (3/64)	0,0 - 7,0 (0 - 1/4)	2,5 (3/32)	0,4 - 5,0 (1/64 - 3/16)	OK (J)
	Point nid d'abeilles			Ourlets décoratifs à l'ancienne	6,0 (15/64)	0,0 - 7,0 (0 - 1/4)	3,5 (1/8)	0,4 - 5,0 (1/64 - 3/16)	OK (J)
	Couture ourlet			Ourlets décoratifs à l'ancienne	6,0 (15/64)	0,0 - 7,0 (0 - 1/4)	1,6 (1/16)	0,4 - 5,0 (1/64 - 3/16)	OK (J)
	Couture ourlet			Ourlets décoratifs à l'ancienne	6,0 (15/64)	0,0 - 7,0 (0 - 1/4)	3,0 (1/8)	0,4 - 5,0 (1/64 - 3/16)	NON
	Couture ourlet			Ourlets décoratifs à l'ancienne	6,0 (15/64)	0,0 - 7,0 (0 - 1/4)	4,0 (3/16)	0,4 - 5,0 (1/64 - 3/16)	OK (J)
	Couture ourlet			Ourlets décoratifs à l'ancienne	4,0 (3/16)	0,0 - 7,0 (0 - 1/4)	2,5 (3/32)	0,4 - 5,0 (1/64 - 3/16)	NON
	Couture ourlet			Ourlets décoratifs à l'ancienne	5,0 (3/16)	0,0 - 7,0 (0 - 1/4)	2,0 (1/16)	0,4 - 5,0 (1/64 - 3/16)	OK (J)
	Couture ourlet			Ourlets décoratifs et point d'assemblage	6,0 (15/64)	0,0 - 7,0 (0 - 1/4)	2,0 (1/16)	0,4 - 5,0 (1/64 - 3/16)	OK (J)
	Couture ourlet			Ourlets décoratifs. Points fagot, fixation d'un ruban	5,0 (3/16)	0,0 - 7,0 (0 - 1/4)	3,0 (1/8)	0,4 - 5,0 (1/64 - 3/16)	OK (J)
	Couture ourlet			Ourlets décoratifs, points smock	6,0 (15/64)	0,0 - 7,0 (0 - 1/4)	1,6 (1/16)	0,4 - 5,0 (1/64 - 3/16)	NON
	Couture ourlet			Ourlets décoratifs, points smock	5,0 (3/16)	0,0 - 7,0 (0 - 1/4)	1,6 (1/16)	0,4 - 5,0 (1/16 - 3/16)	NON
	Couture ourlet			Ourlets décoratifs, points smock	5,0 (3/16)	0,0 - 7,0 (0 - 1/4)	1,6 (1/16)	0,4 - 5,0 (1/64 - 3/16)	NON
	Couture ourlet			Ourlets décoratifs	5,0 (3/16)	0,0 - 7,0 (0 - 1/4)	1,6 (1/16)	0,4 - 5,0 (1/64 - 3/16)	NON
	Point échelle			Ourlets décoratifs. Points fagot, fixation d'un ruban	7,0 (1/4)	0,0 - 7,0 (0 - 1/4)	1,6 (1/16)	0,4 - 2,5 (1/64 - 3/32)	NON
	Boutonnière étroite ronde			Boutonnière sur tissus légers ou moyens	5,0 (3/16)	3,0 - 5,0 (1/8 - 3/16)	0,4 (1/64)	0,2 - 1,0 (1/64 - 1/16)	NON
	Boutonnière large à bout rond			Boutonnières plus larges pour les gros boutons	5,5 (7/32)	3,5 - 5,5 (1/8 - 7/32)	0,4 (1/64)	0,2 - 1,0 (1/64 - 1/16)	NON
	Boutonnière en pointe à bouts ronds			Boutonnières en pointe à taille renforcée	5,0 (3/16)	3,0 - 5,0 (1/8 - 3/16)	0,4 (1/64)	0,2 - 1,0 (1/64 - 1/16)	NON
	Boutonnière à bout rond			Boutonnières avec points d'arrêt verticaux sur tissus lourds	5,0 (3/16)	3,0 - 5,0 (1/8 - 3/16)	0,4 (1/64)	0,2 - 1,0 (1/64 - 1/16)	NON

Point	Nom du point	Pied-de-biche		Applications	Largeur du point [mm (" / pouce)]		Longueur du point [mm (" / pouce)]		Aiguille jumelée
					Auto.	Manuel	Auto.	Manuel	
	Boutonnière à bout rond			Boutonnières avec points d'arrêt	5,0 (3/16)	3,0 - 5,0 (1/8 - 3/16)	0,4 (1/64)	0,2 - 1,0 (1/64 - 1/16)	NON
	Boutonnières à double bout rond			Boutonnières pour tissus fins, moyens et lourds	5,0 (3/16)	3,0 - 5,0 (1/8 - 3/16)	0,4 (1/64)	0,2 - 1,0 (1/64 - 1/16)	NON
	Boutonnière rectangulaire étroite			Boutonnières pour tissus légers et moyens	5,0 (3/16)	3,0 - 5,0 (1/8 - 3/16)	0,4 (1/64)	0,2 - 1,0 (1/64 - 1/16)	NON
	Boutonnière rectangulaire large			Boutonnières plus larges pour des boutons décoratifs plus gros	5,5 (7/32)	3,5 - 5,5 (1/8 - 7/32)	0,4 (1/64)	0,2 - 1,0 (1/64 - 1/16)	NON
	Boutonnière rectangulaire			Boutonnières renforcées avec points d'arrêt verticaux	5,0 (3/16)	3,0 - 5,0 (1/8 - 3/16)	0,4 (1/64)	0,2 - 1,0 (1/64 - 1/16)	NON
	Boutonnière élastique			Boutonnières pour tissus élastiques ou à fils entrelacés	6,0 (15/64)	3,0 - 6,0 (1/8 - 15/64)	1,0 (1/16)	0,5 - 2,0 (1/32 - 1/16)	NON
	Boutonnière à l'ancienne			Boutonnières pour tissus à l'ancienne et élastiques	6,0 (15/64)	3,0 - 6,0 (1/8 - 15/64)	1,5 (1/16)	1,0 - 3,0 (1/16 - 1/8)	NON
	Boutonnière cousue			Première étape lors de l'exécution de boutonnières cousues	5,0 (3/16)	0,0 - 6,0 (0 - 15/64)	2,0 (1/16)	0,2 - 4,0 (1/64 - 3/16)	NON
	Boutonnière Trou de serrure			Boutonnières dans des tissus lourds ou épais pour des boutons plats et larges	7,0 (1/4)	3,0 - 7,0 (1/8 - 1/4)	0,5 (1/32)	0,3 - 1,0 (1/64 - 1/16)	NON
	Boutonnière Trou de serrure en pointe			Boutonnières dans des tissus moyens ou lourds pour des boutons plats et larges	7,0 (1/4)	3,0 - 7,0 (1/8 - 1/4)	0,5 (1/32)	0,3 - 1,0 (1/64 - 1/16)	NON
	Boutonnière Trou de serrure			Boutonnières avec points d'arrêt verticaux en guise de renfort dans les tissus lourds ou épais	7,0 (1/4)	3,0 - 7,0 (1/8 - 1/4)	0,5 (1/32)	0,3 - 1,0 (1/64 - 1/16)	NON
	Boutonnière 4 étapes 1			Côté gauche de la boutonnière 4 étapes	5,0 (7/32)	1,5 - 7,0 (1/16 - 1/4)	0,4 (1/64)	0,2 - 1,0 (1/64 - 1/16)	NON
	Boutonnière 4 étapes 2			Points d'arrêt de la boutonnière 4 étapes	5,0 (7/32)	1,5 - 7,0 (1/16 - 1/4)	0,4 (1/64)	0,2 - 1,0 (1/64 - 1/16)	NON
	Boutonnière 4 étapes 3			Côté droit de la boutonnière 4 étapes	5,0 (7/32)	1,5 - 7,0 (1/16 - 1/4)	0,4 (1/64)	0,2 - 1,0 (1/64 - 1/16)	NON
	Boutonnière 4 étapes 4			Points d'arrêt de la boutonnière 4 étapes	5,0 (7/32)	1,5 - 7,0 (1/16 - 1/4)	0,4 (1/64)	0,2 - 1,0 (1/64 - 1/16)	NON
	Reprisage			Reprisage de tissus moyens	7,0 (1/4)	2,5 - 7,0 (3/32 - 1/4)	2,0 (1/16)	0,4 - 2,5 (1/64 - 3/32)	NON
	Reprisage			Reprisage de tissus lourds	7,0 (1/4)	2,5 - 7,0 (3/32 - 1/4)	2,0 (1/16)	0,4 - 2,5 (1/64 - 3/32)	NON
	Points d'arrêt			Renfort de l'ouverture d'une poche, etc.	2,0 (1/16)	1,0 - 3,0 (1/16 - 1/8)	0,4 (1/64)	0,3 - 1,0 (1/64 - 1/16)	NON

Point	Nom du point	Pied-de-biche		Applications	Largeur du point [mm (" / pouce)]		Longueur du point [mm (" / pouce)]		Aiguille jumelée
					Auto.	Manuel	Auto.	Manuel	
	Couture bouton			Fixation de boutons	3,5 (1/8)	2,5 - 4,5 (3/32 - 3/16)	—	—	NON
	Œillet			Pour la création d'œillets, de trous dans une ceinture, etc.	7,0 (1/4)	7,0 6,0 5,0 (1/4 15/64 3/16)	7,0 (1/4)	7,0 6,0 5,0 (1/4 15/64 3/16)	NON
	Œillet en forme d'étoile			Pour la création d'œillets ou de trous en forme d'étoiles	—	—	—	—	NON
	Diagonale gauche haut (droit)			Pour la fixation d'un appliqué sur les parties tubulaires d'un tissu et biseauter des coins	—	—	—	—	NON
	En arrière (droit)			Pour la fixation d'un appliqué sur les parties tubulaires d'un tissu et biseauter des coins	—	—	—	—	NON
	Diagonale droite haut (droit)			Pour la fixation d'un appliqué sur les parties tubulaires d'un tissu et biseauter des coins	—	—	—	—	NON
	Latéral vers la gauche (droit)			Pour la fixation d'un appliqué sur les parties tubulaires d'un tissu	—	—	—	—	NON
	Latéral vers la droite (droit)			Pour la fixation d'un appliqué sur les parties tubulaires d'un tissu	—	—	—	—	NON
	Diagonale gauche bas (droit)			Pour la fixation d'un appliqué sur les parties tubulaires d'un tissu et biseauter des coins	—	—	—	—	NON
	En avant (droit)			Pour la fixation d'un appliqué sur les parties tubulaires d'un tissu et biseauter des coins	—	—	—	—	NON
	Diagonale droite bas (droit)			Pour la fixation d'un appliqué sur les parties tubulaires d'un tissu et biseauter des coins	—	—	—	—	NON
	Latéral vers la gauche (zigzag)			Pour la fixation d'un appliqué sur les parties tubulaires d'un tissu	—	—	—	—	NON
	Latéral vers la droite (zigzag)			Pour la fixation d'un appliqué sur les parties tubulaires d'un tissu	—	—	—	—	NON
	En avant (zigzag)			Pour la fixation d'un appliqué sur les parties tubulaires d'un tissu et biseauter des coins	—	—	—	—	NON
	En arrière (zigzag)			Pour la fixation d'un appliqué sur les parties tubulaires d'un tissu et biseauter des coins	—	—	—	—	NON
	Point d'assemblage (milieu)			Assemblage/patchwork	—	—	2,0 (1/16)	0,2 - 5,0 (1/64 - 3/16)	NON
	Point d'assemblage (droite)			Assemblage/patchwork - rabat à droite de 6,5 mm (env. 1/4" / pouce)	5,50 (7/32)	0,00 - 7,00 (0 - 1/4)	2,0 (1/16)	0,2 - 5,0 (1/64 - 3/16)	NON
	Point d'assemblage (gauche)			Assemblage/patchwork - rabat à gauche de 6,5 mm (env. 1/4" / pouce)	1,50 (1/16)	0,00 - 7,00 (0 - 1/4)	2,0 (1/16)	0,2 - 5,0 (1/64 - 3/16)	NON

Point	Nom du point	Pied-de-biche		Applications	Largeur du point [mm (" / pouce)]		Longueur du point [mm (" / pouce)]		Aiguille jumelée
					Auto.	Manuel	Auto.	Manuel	
	Quilting (courtepointe) style « à la main »			Point quilting (courtepointe) style « point à la main »	3,50 (1/8)	0,00 - 7,00 (0 - 1/4)	2,5 (3/32)	0,4 - 5,0 (1/64 - 3/16)	NON
	Point faulilage			Point faulilage	3,50 (1/8)	0,00 - 7,00 (0 - 1/4)	20 (3/4)	5 - 30 (3/16 - 1-3/16)	NON
	Point élastique			Points de renfort, couture et applications décoratives	1,00 (1/16)	0,00 - 7,00 (0 - 1/4)	2,5 (3/32)	0,4 - 5,0 (1/64 - 3/16)	NON
	Point zigzag quilting (courtepointe) appliqué			Point zigzag pour le quilting (courtepointe) et la couture de morceaux de tissus piqués	3,50 (1/8)	0,00 - 7,00 (0 - 1/4)	1,6 (1/16)	0,0 - 5,0 (0 - 3/16)	NON
	Point zigzag (droite)			Commencez à partir de la position droite de l'aiguille, cousez en zigzag à gauche	3,50 (1/8)	2,50 - 5,00 (3/32 - 3/16)	1,6 (1/16)	0,3 - 5,0 (1/64 - 3/16)	NON
	Point zigzag (gauche)			Commencez à partir de la position gauche de l'aiguille, cousez en zigzag à droite	3,50 (1/8)	2,50 - 5,00 (3/32 - 3/16)	1,6 (1/16)	0,3 - 5,0 (1/64 - 3/16)	NON
	Zigzag élastique 2 étapes			Surfilage (tissus moyens et élastiques), ruban et élastique	5,00 (3/16)	0,00 - 7,00 (0 - 1/4)	1,0 (1/16)	0,2 - 5,0 (1/64 - 3/16)	NON
	Zigzag élastique 3 étapes			Surfilage (tissus moyens et élastiques), ruban et élastique	5,00 (3/16)	0,00 - 7,00 (0 - 1/4)	1,0 (1/16)	0,2 - 5,0 (1/64 - 3/16)	NON
	Point quilting (courtepointe) appliqué			Point quilting (courtepointe) pour les appliqués invisibles ou la fixation de bordures	2,00 (1/16)	0,00 - 7,00 (0 - 1/4)	2,0 (1/16)	0,4 - 5,0 (1/64 - 3/16)	NON
	Point bordure replié			Finition de point bordure replié sur les tissus	4,00 (3/16)	0,00 - 7,00 (0 - 1/4)	2,5 (3/32)	0,2 - 5,0 (1/64 - 3/16)	NON
	Point couverture			Appiqués, point de languette décoratif	3,50 (1/8)	0,00 - 7,00 (0 - 1/4)	2,5 (3/32)	0,4 - 5,0 (1/64 - 3/16)	NON
	Quilting (courtepointe) pointillé			Quilting (courtepointe) arrière-plan	7,00 (1/4)	0,00 - 7,00 (0 - 1/4)	1,6 (1/16)	0,4 - 5,0 (1/64 - 3/16)	NON
	Point surfilage			Couture de tricot élastique	5,00 (3/16)	0,00 - 7,00 (0 - 1/4)	4,0 (3/16)	0,4 - 5,0 (1/64 - 3/16)	NON
	Fixation passepoil			Fixation du ruban à la couture du tissu élastique	5,50 (3/16)	0,00 - 7,00 (0 - 1/4)	1,4 (1/16)	0,2 - 5,0 (1/64 - 3/16)	NON
	Point serpent			Points décoratifs et fixation de l'élastique	5,00 (3/16)	0,00 - 7,00 (0 - 1/4)	2,0 (1/16)	0,2 - 5,0 (1/64 - 3/16)	NON
	Point plume			Points fagot, points décoratifs	5,00 (3/16)	0,00 - 7,00 (0 - 1/4)	2,5 (3/32)	0,4 - 5,0 (1/64 - 3/16)	NON
	Point fagot croisé			Points fagot, d'assemblage et décoratifs	5,00 (3/16)	0,00 - 7,00 (0 - 1/4)	2,5 (3/32)	0,4 - 5,0 (1/64 - 3/16)	NON
	Point couché			Points décoratifs, fixation de ganses et broderie sur fils couchés	5,00 (3/16)	0,00 - 7,00 (0 - 1/4)	1,2 (1/16)	0,2 - 5,0 (1/64 - 3/16)	NON

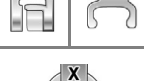
Point	Nom du point	Pied-de-biche		Applications	Largeur du point [mm (" / pouce)]		Longueur du point [mm (" / pouce)]		Aiguille jumelée
					Auto.	Manuel	Auto.	Manuel	
	Point patchwork double			Points patchwork, points décoratifs	5,00 (3/16)	0,00 - 7,00 (0 - 1/4)	2,5 (3/32)	0,4 - 5,0 (1/64 - 3/16)	NON
	Point smock			Points smock, points décoratifs	5,00 (3/16)	0,00 - 7,00 (0 - 1/4)	1,6 (1/16)	0,4 - 5,0 (1/64 - 3/16)	NON
	Point Rick-Rack			Couture de renfort décorative	4,00 (3/16)	0,00 - 7,00 (0 - 1/4)	2,5 (3/32)	0,4 - 5,0 (1/64 - 3/16)	NON
	Point décoratif			Points décoratifs et appliqué	6,00 (15/64)	0,00 - 7,00 (0 - 1/4)	1,0 (1/16)	0,2 - 5,0 (1/64 - 3/16)	NON
	Point décoratif			Points décoratifs	5,50 (3/16)	0,00 - 7,00 (0 - 1/4)	1,6 (1/16)	0,4 - 5,0 (1/64 - 3/16)	NON
	Couture ourlet			Ourlets décoratifs à l'ancienne	5,00 (3/16)	0,00 - 7,00 (0 - 1/4)	2,0 (1/16)	0,4 - 5,0 (1/64 - 3/16)	NON
	Couture ourlet			Ourlets décoratifs et point d'assemblage	6,00 (15/64)	0,00 - 7,00 (0 - 1/4)	2,0 (1/16)	0,4 - 5,0 (1/64 - 3/16)	NON
	Fautilage diamant simple			Renfort et couture de tissus élastiques	6,00 (15/64)	0,00 - 7,00 (0 - 1/4)	3,0 (1/8)	0,4 - 5,0 (1/64 - 3/16)	NON
	Point surfilage			Renfort de tissus élastiques ou de points décoratifs	4,00 (3/16)	0,00 - 7,00 (0 - 1/4)	4,0 (3/16)	0,4 - 5,0 (1/64 - 3/16)	NON
	Point couché en mouvement libre			Point couché en mouvement libre	3,50 (1/8)	2,75 - 3,75 (3/32 - 1/8)	-	-	NON

INDEX

A

Accessoires	
accessoires inclus	18
options	22
Affichage des couleurs de fils	305
Affichage du cadre de broderie	306
Aiguille	
aiguille jumelée	65
combinaisons tissu/aiguille/fil	77
contrôle du positionnement de l'aiguille	98
mode	32
modification de la position de l'aiguille	118
remplacement de l'aiguille	75
Aiguille à pointe boule 75/107	77, 304
Aiguille jumelée	65
Alignement du positionnement	264, 266, 286
Appliqué	141
à l'aide d'un point zigzag	124
quilting (courtepointe)	132
utilisation d'un motif d'encadrement de broderie	317
Appliqué de broderie	276
Assemblage	131

B

Bobineur de canette	15
Boîte à accessoires	18
Boîte de protection souple	22
Boîtier de canette	
nettoyage	378
Boutonnieres	
1 étape	149
4 étapes	153
boutons à forme spéciale ou qui n'entrent pas dans la plaque du support de bouton	152
Broderie	147
affichage des couleurs de fils	305
bords ou coins	260
fonction de coupure automatique de fil (COUPURE DE COULEUR D'EXTRÉMITÉ)	304
fonction de coupure de fil (EXCÉDENT DE FIL À COUPER)	304
fonction des touches	251
petites pièces de tissu	259
recommencement depuis le début	282
réglage de la vitesse	305
reprise de la broderie après une mise hors tension	282
rubans ou bande	260
sélection des motifs	214
Broderie ininterrompue	286

C

Câble USB	48, 191, 222, 298, 314, 403
Cadres de broderie	
fixation	261
mise en place du tissu	258
retrait	261
types	257
utilisation du gabarit	259
Calibrage de l'aiguille	78
Calibrage du stylet	52
Caméra intégrée	99, 162, 266
Canette	
bobinage	54
épuisement du fil	280
réglage	59
sortie du fil de la canette	61
Capot de la plaque à aiguille pour broderie	274
Capot du compartiment à canette	16, 59

Capot du compartiment à canette avec guide cordon	125
Capot supérieur	15
Caractères alphabétiques	
broderie	217
points décoratifs/de caractères	172
Clip de canette	19
Code du pied-de-biche	250
Combinaison de motifs	
modification de la broderie	252
points décoratifs/de caractères	183
Commande de vitesse de couture (curseur de contrôle de vitesse)	15, 17, 82
Compartiment des accessoires	18
Connecteur de cordon d'alimentation	15
Connecteur de port USB	
pour l'ordinateur	15, 191, 314
pour support	15, 190, 313
Cordon d'alimentation	31
Coupe-fil	15, 83
Coursière	378
Couteau raseur	127
Couture bouton	156
boutons à 4 trous	157
talon	157
Couture de renfort automatique	85
Couture directions multiples	158
Couture en bordure	
couture en bordure au moyen de la caméra intégrée	162
Couture ourlet	
ouvrage dessiné	147
point marguerite	146
Couture rabattue	122
Couture renfort	143
Couvercle de bobine	15
Création de fronces	121
Création de pinces	121

D

Décalage G/D	91
Dépannage	382
Didacticiel vidéo	45
Disque de pré-tension	15, 55, 58

E

Économiseur d'écran	37
Écran à cristaux liquides	15, 32
éclairage	34
nettoyage	378
Écran d'accueil	32
Enfilage inférieur	
bobinage de la canette	54
réglage de la canette	59
sortie du fil de la canette	61
Enfilage supérieur	
à l'aide de la touche « Enfilage automatique »	62
mode d'aiguille jumelée	65
utilisation du filet de la bobine	69
Enregistrement	
Conceptions MY CUSTOM STITCH (MON POINT PERSONNALISÉ)	206
mémoire de la machine	190, 313
motifs de broderie	313
ordinateur	191, 314
points de couture courants	115
points décoratifs/de caractères	190
réglages des points	115
support USB	190, 313

F

Fil	
combinaisons tissu/aiguille/fil	77
tension du fil	92, 301
Filet de la bobine	69
Fixation d'une fermeture à glissière	
centrée	159
sur le côté	160
Fixation de rubans ou d'élastiques	145
Fixation passepoil	125
Fonction Color Shuffling (Couleurs aléatoires)	241
Fonction des touches	
broderie	251
modification de la broderie	225
MY CUSTOM STITCH (MON POINT PERSONNALISÉ)	200
points de couture courants	111
points décoratifs/de caractères	178
Fonctions capteur	
Décalage G/D	103
point de chute de l'aiguille	102
positionnement de la broderie	268
traçage de la ligne de guidage	100

G

Gabarit	259
Genouillère	15, 96
Griffes d'entraînement	16, 133
Grille d'aération	15
Guide-fil	15, 55, 57, 66
Guide-fils de la barre de l'aiguille	16, 66

H

Haut-parleur	34
Horloge	31

I

Imprimer et broder	296
Interrupteur d'alimentation principal	15, 30

L

Le signal d'alarme retentit	400
Levier boutons	16, 151, 154
Levier du pied-de-biche	15, 88

M

Messages d'erreur	395
Mise à jour	402
Mode de couture en mouvement libre	133
Mode de prise en charge de l'arrêt	36
Mode Éco	36
Modification	
modification de la broderie	224
MY CUSTOM STITCH (MON POINT PERSONNALISÉ)	200
points décoratifs/de caractères	178
Modification de la broderie	
fonction des touches	225
modification de la couleur des fils	236
motifs combinés	252, 255
motifs répétés	243
tableau de fils personnels	237, 240
Mon Centre de Motifs (My Design Center)	338
Motifs de broderie	
alignement du positionnement	286
caractères liés	308
combinaison	252
couture	273
duplication	249
écrans de sélection des motifs	215
enregistrement	313, 314

modification	224
récupération	221, 315
sélection	214
utilisation d'un motif d'encadrement pour créer un appliqué	317, 318
vérification de l'emplacement	271
Motifs de points en dégradé	186
Motifs répétés	243
MY CUSTOM STITCH (MON POINT PERSONNALISÉ)	
conception	198
enregistrement	206
enregistrement dans votre liste	206
entrée de données	200
fonction des touches	200
récupération	206

N

Nettoyage	
boîtier de canette	378
capot de la machine	378
écran à cristaux liquides	378
Numériser	350

O

Œillet	157
--------	-----

P

Patchwork	124
Pédale multifonction	15, 26, 83, 84
Pied à double entraînement	72
Pied d'alignement pour couture verticale « V »	163
Pied de broderie « W2 »	211
Pied mobile	71
Pied pour point droit	119
Pied-de-biche	
fixation	70
pression	97
retrait	70
types	404
Piqué fantaisie	124
Pivotement	95
Plaque à aiguille	16
Plaque à aiguille du point droit	119
Plaque du guide-fil	15, 57, 62
Plateau	15, 212
Plis	123
Poignée	15
Point de renfort	85
Point faufilage	120
Point feston	142
Points à l'ancienne	146
Points bordure replié	142
Points d'arrêt	155
Points de couture courants	
écrans de sélection de point	112
enregistrement	115
fonction des touches	111
récupération	115
sélection	110
tableau de réglage des points	404
touche d'explication des motifs	47
touche de sélection du type de couture	44
Points décoratifs/de caractères	
combinaison	183
couture	175
écrans de sélection de point	171
enregistrement	190, 191
fonction des touches	178
modification	178
récupération	192, 193
réglages	176
sélection	170

Points droits	116
Points fagot	144
Points inverses/de renfort	85
Points invisibles	138
Points plumetis	133, 181
Points smock	143
Points zigzag	124
Points zigzag élastiques	125
Porte-bobine	15
Porte-bobine supplémentaire	15, 54, 66
Porte-canette (commutateur)	56
Porte-stylet	51
Position de l'aiguille	98, 118

Q

Quilting (courtepointe)	129
avec points plumetis	133
mouvement libre	133
Quilting (courtepointe) en écho	137
Quilting (courtepointe) en mouvement libre	
« E »	137
pied pour quilting (courtepointe) en mouvement libre	
« C »	134
pied pour quilting (courtepointe) ouvert en mouvement libre	
« O »	136

R

Récupération	
Conceptions MY CUSTOM STITCH (MON POINT PERSONNALISÉ)	206
mémoire de la machine	192, 315
motifs de broderie	315
motifs de points décoratifs/de caractères	192
ordinateur	194, 222
points de couture courants	115
réglages des points	115
support USB	193, 221
Réglages	
coupure de fil	304
coupure de fil automatique	93, 304
écran	381
langue d'affichage	39
largeur du point	90
longueur du point	91
réglages de broderie	35
réglages de couture	33
réglages généraux	34
tension du fil	92, 301
touche de mode de réglage de la machine	33, 237, 305
Relier des motifs	321
Renfort	256
Repères de fils	246
Reprisage	154
Retour à la touche de début	181

S

Souris USB	37, 49
Spécifications	401
Stylet	50, 201, 237, 381
support	15
Support du pied-de-biche	16, 70
Support pour porte-bobines	58, 67
Support USB	
enregistrement	190, 313
prise en charge	189, 311
rappel	193, 221
Surfilage	124, 126
Système de capteur de tissu automatique	97

T

Tableau de fils personnels	237, 240
Tableau de réglage des points	404
Tissu	
combinaisons tissu/aiguille/fil	77
couture de tissus élastiques	89, 152
couture de tissus légers	89
couture de tissus lourds	87
Touche « Marche/Arrêt »	17
Touche « Releveur du pied-de-biche »	17
Touche avant/arrière	281, 282
Touche Coupe-fil	17
Touche d'agrandissement	201
Touche d'aide de la machine à coudre	42
Touche d'assemblage	233
Touche d'effacement de repère	202
Touche d'élongation	180
Touche d'enfilage automatique	17, 62
Touche d'espacement des caractères	235
Touche d'essai	271
Touche d'image	114, 182, 202, 226
Touche d'image en miroir	113, 180, 229
Touche d'insertion	204
Touche de bordure	243, 246
Touche de coupure/tension	301
Touche de couture	249
Touche de couture en points uniques/en continu	180
Touche de densité	231
Touche de densité de fil	181
Touche de déplacement de bloc	203
Touche de mode de fonctionnement de la machine	382
Touche de palette de couleurs des fils	236, 240
Touche de points uniques/triples	201
Touche de réglage	201
Touche de remplacement du pied-de-biche/de l'aiguille	65, 70, 75
Touche de rotation	227
Touche de sélection de mode de l'aiguille	65
Touche de sélection de taille	180
Touche de sélection du type de couture	44
Touche de sens de la grille	201
Touche de taille	228
Touche de test	202, 206
Touche du coupe-fil automatique	93
Touche multicolore	232
Touche Point de renfort	85
Touche Point inverse	85
Touche Point inverse/renfort	17, 85
Touche position de démarrage	308
Touche Positionnement aiguille	17
Touches de fonctionnement	15, 17
Touches flèches	201, 226
Tournevis à têtes multiples	24
Traçage de la ligne de guidage	94
Travail à la canette	361

U

Unité de broderie	17, 211
chariot	17

V

Vidéos MPEG-4 (MP4)	46
Vignette de positionnement de broderie	266
Vis du support de l'aiguille	16
Vis du support du pied-de-biche	16
Volant	15
Voyant lumineux du support pour porte-bobines	276



Visitez notre site au <http://support.brother.com> pour obtenir les coordonnées du service après-vente et consulter la Foire aux questions (FAQ).

French
882-W20/W22
Printed in Taiwan



XG0204-001