

# MANUEL DE MODE D'EMPLOI ET NORMES D'UTILISATION

## MOD. SOLE A mod.2009/SOLE A mod.2009 VAP

**Avant de mettre en marche SOLE lisez attentivement ce manuel et respectez scrupuleusement les indications spécifiées.**

**Ne pas utiliser le produit de manière non-conforme à ce qui est indiqué.**

### 1. CARACTERISTIQUES DE LA MACHINE

MODÈLE:	SOLE A mod. 2009	SOLE A mod.2009 VAP
ALIMENTATION ÉLECTRIQUE:	230 V / 50 Hz	230 V / 50 Hz
PUISSANCE TOTAL INSTALL:	2588 W	2588 W
PUISSANCE FER 1:	800 W	800 W
PUISSANCE TABLE:	400 W	400 W
PUISSANCE ASPIRATEUR/SOUFFLEUR:	40 W	40 W
PUISSANCE CHAUDIÈRE:	1300 W	1300 W
PUISSANCE POMPE:	48 W	48 W
CAPACITÉ CHAUDIÈRE:	1,9 L.	1,9 L.
CAPACITÉ BAC EAU:	0,95 L.	0,95 L.
AUTONOMIE DE REPASSAGE:	CONTINUE	CONTINUE
PRESSION DE TRAVAIL:	2,8 BAR	2,8 BAR
POIDS:	26 kg.	26 Kg.
DIMENSION D'ENCOMBREMENT OUVERT:	136x48x99 h. cm	136x48x99 h. cm
DIMENSION D'ENCOMBREMENT FERME:	136x48x21 h. cm	136x48x21 h. cm

**MADE IN ITALY**

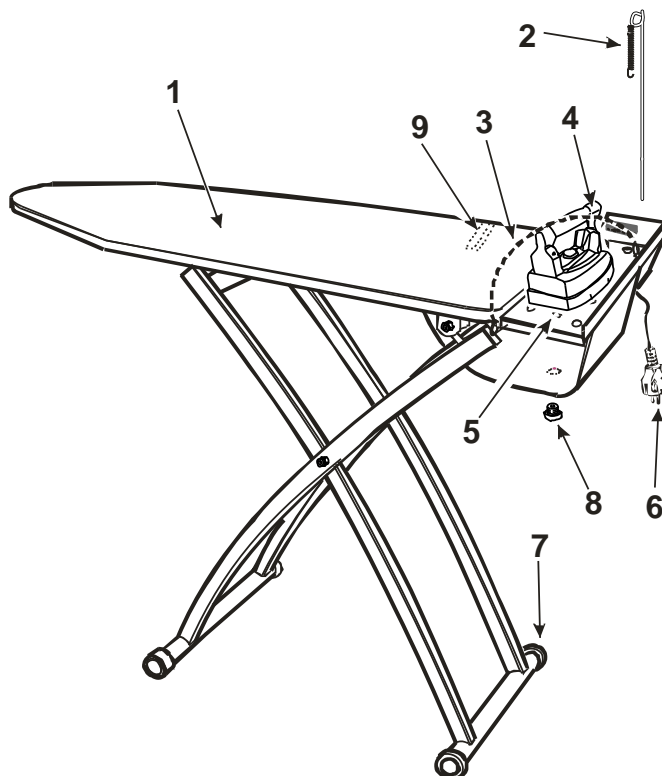

### DESCRIPTION

- 1) TOILE (PRONTOTOP)
- 2) RESSORT PORTE FIL
- 3) CROCHET FER A REPASSER
- 4) FER A REPASSER
- 5) REPOSE FER
- 6) CÂBLE D'ALIMENTATION
- 7) ROUS
- 8) VIS VIDANGE EAU
- ATTENTION: EAU BOUILLANTE**
- 9) SUPPORT BRAS + PORTE LINGE

## 2. IMPORTANT

Avant la livraison de SOLE il faut que le client prépare, à proximité de l'endroit où il sera installé:

1. Une prise de courant protégée et appropriée à la puissance de SOLE (nous conseillons un interrupteur magnétothermique différentiel 16 A et Id 30 mA).
2. Une surface d'appui parfaitement plate et stable où on posera l'appareil.





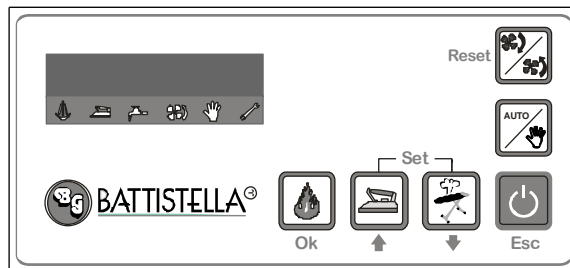

## 3. OUVERTURE DE L'EMBALLAGE

1. Ouvrir la boîte qui contient SOLE, lire attentivement le manuel de mode d'emploi.
2. Sortir SOLE de la boîte et insérer l'antenne dans le support antenne prévu à cet effet (fig. 1), en prenant soin de bien l'insérer à fond.
3. Fixer le ressort porte fil sur l'antenne en évitant des entortillements.
4. Poser le fer sur le repose fer (fig. 1).

## 4. BRANCHEMENT ET MISE EN MARCHÉ



### TABLEAU DES FONCTION DES TOUCHE

 Esc	Touche pour l'activation ou l'arrêt de la carte
 Ok	Touche pour la mise en marche et l'arrêt de la chaudière
 ↑	Touche pour la mise en marche et l'arrêt du fer à repasser
 ↓	Touche pour activer et désactiver la vapeur de la table (uniquement pour les modèles valorisants). NOTE: En automatique, pour un meilleur rendement, chaque fois qu'on vaporise, le moteur se met en modalité soufflante
	Touche pour changer la modalité de automatique (le moteur aspirant/soufflant marche constamment) à manuel (le moteur aspirant/soufflant marche quand on appuie sur le micro interrupteur du fer)
Reset 	Touche qui permet de changer la modalité de marche du moteur; d'aspirant à soufflant et vice-versa

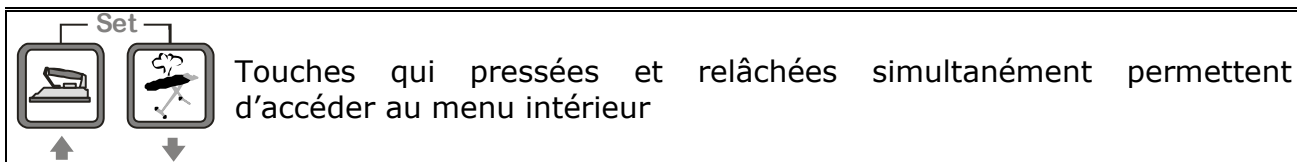

Quand SOLE est éteint et la prise débranchée:

1. Positionner la table verticalement avec la chaudière vers le bas.
2. Tirer le pied jusqu'à la hauteur souhaitée (fig. 2)
3. Décrocher le crochet du fer à repasser
4. Soulever le bouchon de SOLE (fig. 3), et remplir le réservoir d'eau (environ 1 litre). Une fois rempli remettre le bouchon.
5. Brancher la fiche d'alimentation dans la prise de courant de 230 V 16 A et activer la carte au moyen de la touche verte.
6. Choisir les fonctions à utiliser (fer, chaudière, ...)

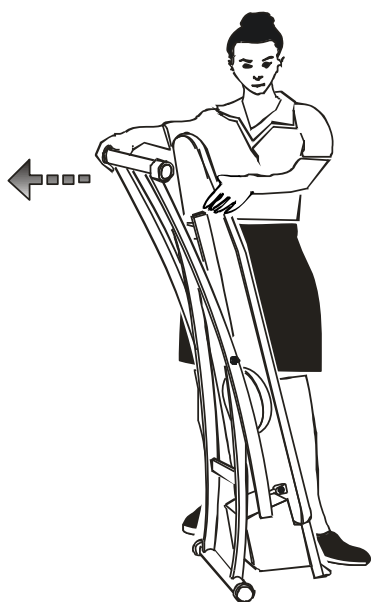



Fig. 2

**ATTENTION:** La carte effectue constamment un contrôle sur le logiciel installé. Dans le cas où l'on constaterait une anomalie ou une erreur, une fonction de « sécurité » s'active, elle bloque la carte et empêche l'utilisation normale. Sur le display l'indication : "SOFTWARE ERROR" défilera constamment. Dans ce cas il faut s'adresser au service après-vente qui mettra à jour le logiciel

## 5. ICONES

	<p>ALLUMÉE CLIGNOTANT: elle indique que la chaudière est allumée et que la préparation de la vapeur est en cours</p> <p>ALLUMÉE FIXE: elle indique que la chaudière est en marche et que la vapeur est à la bonne pression. SOLE est prêt pour repasser.</p>
	<p>Elle indique que le fer à repasser est en marche</p>
	<p>ALLUMÉE CLIGNOTANT: elle indique qu'il n'y a pas assez d'eau dans le réservoir</p> <p>ALLUMÉE FIXE: Elle indique que la pompe est en train de fournir de l'eau à la chaudière</p>
	<p>Elle indique qu'on a choisi la modalité soufflante.</p>
	<p>Elle indique qu'on a choisi la modalité manuelle (le moteur aspirant/soufflant marche quand on appuie sur le micro interrupteur du fer)</p>
	<p>Elle indique un mauvais fonctionnement qui demande une intervention technique ou que le temps maximum pour le remplacement de la toile est dépassé</p>



NOTES:

Il est normal que pendant le repassage, l'icône  commence à clignoter. Elle signale que la carte est en train de rétablir la pression optimale dans la chaudière chaque fois que l'on a fait sortir de la vapeur.







L'éclairage de temps en temps de l'icône  indique que SOLE est en train de remplir la chaudière d'eau. Il est par conséquent important de réapprovisionner constamment le réservoir en eau (fig. 3).

On peut changer les modalités de fonctionnement du moteur (aspiration ou soufflage) à tout moment et le fonctionnement (continu ou activé par le micro interrupteur du fer) en se servant des touches indiqués sur le TABLEAU FONCTION DES TOUCHES

**6. MENU**



  Pour accéder au LISTE COMMANDES presser et relâcher simultanément les deux touches selon l'indication ci-contre. Pour sortir de la modalité LISTE COMMANDES appuyer sur la touche ESC ou attendre 10 secondes. Pour se déplacer parmi les différents articles du menu il faut se servir des flèches.

Le set est ainsi composé:

HEURES DE TRAVAIL	 Ok	 ↑	HEURES TOTAL	Ne peuvent être mis à zéro	Pour sortir  Esc  Ou attendre 5 secondes
		 ↓	HEURES PARTIELLE	Pour mettre les heures à zéro  Ok 	

HEURES TOTALES: le nombre d'heures de travail est calculé par la machine. Ce paramètre ne peut être mis à zéro

HEURES PARTI ELLES: le nombre d'heures de travail de la machine est calculé depuis la dernière mise à zéro. Ce paramètre peut être mis à zéro (voir tableau). Pour mettre le paramètre à zéro suivre le tableau et garder reset appuyé pendant 5 secondes.

reset AVIS	 Ok	Remplacement HOUSSE DE REPASSAGE (le nombre d'heures écoulées depuis le dernier remplacement clignote)	Pour mettre à zéro garder la touche appuyée jusqu'à entendre le bip  Reset 	Pour sortir presser  Esc  Ou attendre 5 secondes
------------	---	--	--	---

Le reset est nécessaire quand, après avoir effectué le remplacement de la toile, on veut éliminer le signal qui apparaît sur le display.

Exemple: le signal Remplacement HOUSSE DE REPASSAGE intervient

1. Accéder au menu repérer RESET AVIS, presser OK et repérer REMPLACEMENT HOUSSE DE REPASSAGE.
2. garder pressée la touche "reset" jusqu'à entendre le bip de confirmation.
3. ESC pour sortir du SET.

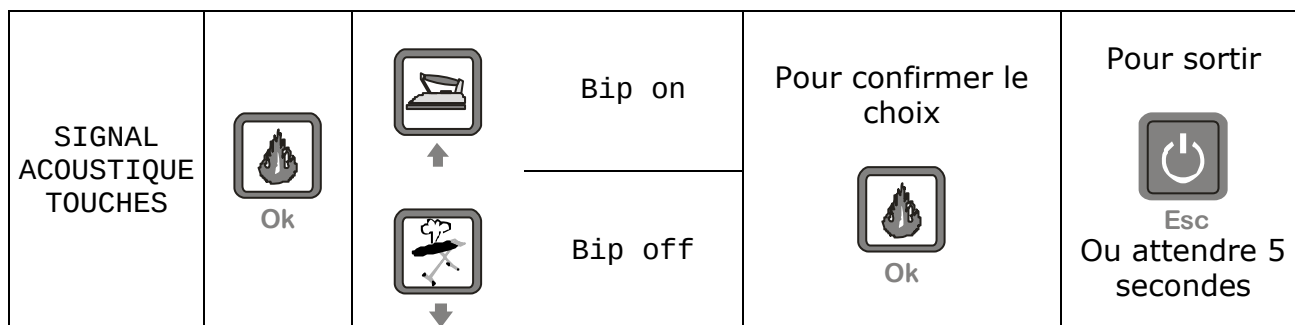

Permet d'activer ou désactiver le signal sonore à la pression des touches.  
Mettre sur ON si on veut activer le signal sonore.

Responsable ENTRETIEN	Accès par mot de passe. Réservé au personnel service après-vente
--------------------------	--

FABRICANT	Accès par mot de passe. Réservé au constructeur
-----------	---

**ATTENTION!** AU BOUT DE 10 TENTATIVE D'ACCESS AUX MENU ENTRETIEN OU CONSTRUCTEUR SANS METTRE DE MOT DE PASSE ET/OU SI L'ON META UN DE MOT DE PASSE ERRONÉ ON A LE BLOCAGE TOTAL DU MENU. L'intervention du système de sécurité est indiquée avec l'inscription qui défile bloc PASSWORD quand on tente d'accéder au menu. Pour débloquer il faut s'adresser au constructeur ou au réseau de service après-vente.

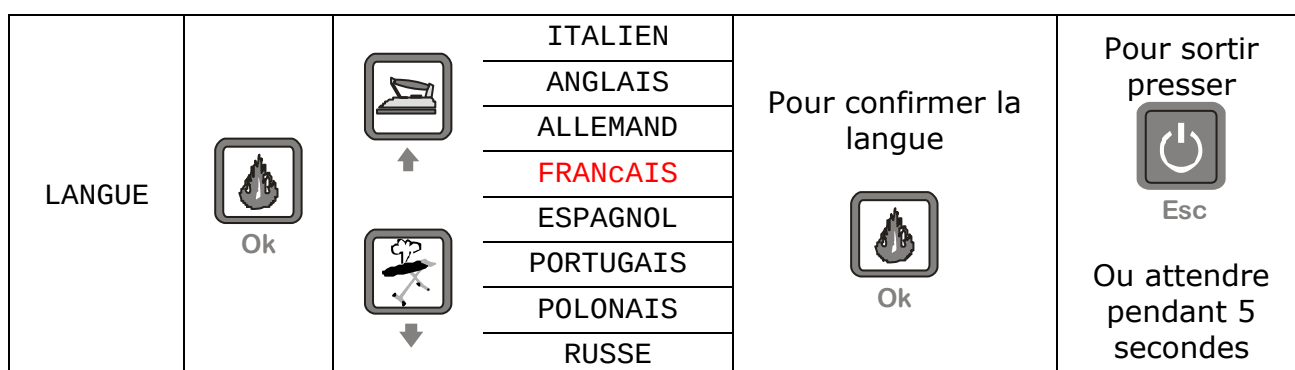



**N.B.** le set de langues disponibles pourrait varier selon le pays où est vendue la machine

## 7. VOYANTS DE REMPLISSAGE EAU ET SIGNAUX SONORE

Le voyant  clignote, le signal sonore (buzzer) avec **intermittence rapide** et le mot EAU clignotant s'activent dans le cas suivant:

- Le réservoir d'approvisionnement est vide. En remplissant le bac d'eau, le voyant et le buzzer s'éteignent.

Le voyant  allumé en même temps que le

symbole , le signal sonore (buzzer) avec **intermittence lente** et l'indication remplissage CHARGEMENT D'eau s'activent dans le cas suivant:

- Pour signaler un mauvais fonctionnement de SOLE (la chaudière est vide et ne parvient pas à rétablir le bon niveau). Dans ce cas il faut éteindre la chaudière et la rallumer. Si le voyant d'alarme continue à s'allumer, il ne faut pas insister mais débrancher SOLE du courant électrique et faire contrôler la machine par du personnel qualifié.

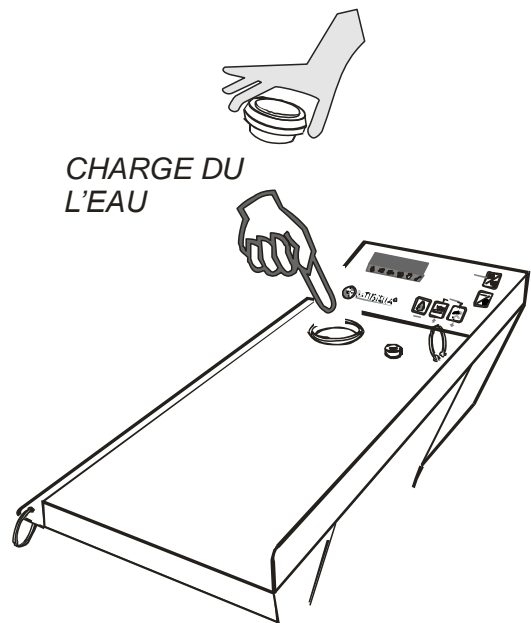

Fig. 3

## 8. OBLIGATOIRE

1. Utiliser uniquement de l'eau normale provenant du réseau hydrique pour usage ménager.
2. Ne pas ajouter d'additifs de quelque type que ce soit dans l'eau.
3. Brancher SOLE à une prise de courant appropriée et protégée.
4. Garder SOLE hors de la portée des enfants, qu'il soit en marche ou éteint.
5. Ne jamais utiliser le fer à repasser pour repasser des vêtements sur des personnes ou sur des objets.
6. Ne jamais laisser le fer allumé sur le plan de repassage ou sur les vêtements à repasser.
7. Ne pas laisser de vêtements sur la table à repasser quand elle est en marche, ils pourraient s'abîmer ou brûler.
8. **ATTENTION:** SOLE ne doit être mis en marche que quand la table est ouverte.
9. **ATTENTION:** ranger SOLE uniquement selon l'illustration (fig. 4). Ne jamais le ranger avec le plan de repassage au sol (fig. 5).

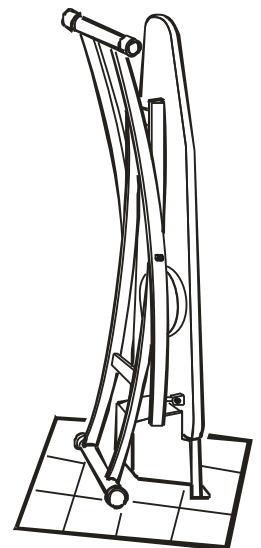

Fig. 4

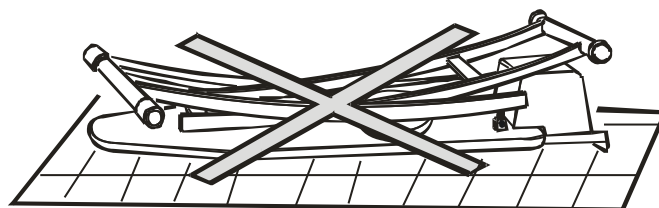

Fig. 5

## 9. REPASSAGE

1. Soulever le fer à repasser par la poignée en liège et presser le micro interrupteur du fer (fig. 7) 4-5 fois, en faisant sortir la vapeur. Cette opération est nécessaire pour chauffer les tuyaux et éviter que des gouttes d'eau ne sortent du fer.
2. Passer avec le fer sur les vêtements à repasser, en appuyant à intervalles sur le micro interrupteur du fer (fig. 7) pour faire sortir la vapeur. Pour un bon repassage nous conseillons de positionner le thermostat du fer (fig. 6) vers la zone finale de "coton".
3. Pour les vêtements délicats, bleus ou noirs, nous conseillons l'utilisation de la semelle anti-brillant prévue à cet effet.
4. Il est prudent, pendant le repassage, de poser le fer sur le repose fer (fig. 1) et de faire attention aux positions de ses câbles; ils peuvent provoquer des courts-circuits dans le cas où ils entreraient en contact avec la table à repasser ou s'ils s'entortillent.
5. Pour le repassage à sec on peut régler le thermostat (fig. 6) sur les différentes positions, selon le type de tissu que l'on veut repasser (il faut donc se référer aux indications qui se trouvent sur les vêtements). Pour le repassage à vapeur il faut régler le thermostat sur la position "coton" ou "lin".
6. La table (uniquement les versions valorisantes) est dotée d'un bouton pour la vaporisation du plan de repassage. Cette touche, si elle est pressée, permet de faire sortir la vapeur de la table à repasser et la fonction soufflante s'active en même temps. Pour désactiver cette fonction il faut presser à nouveau la touche.
7. Nous conseillons le remplacement du "Prontotop" (fig. 1) quand l'aspiration de la table est insuffisante ou bien quand des auréoles et/ou des taches d'eau se forment sur le Prontotop.

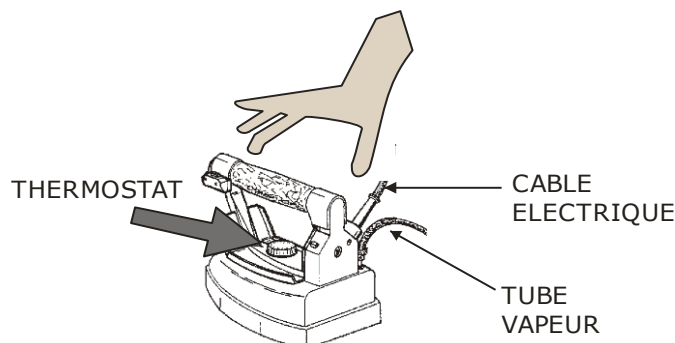

Fig. 6

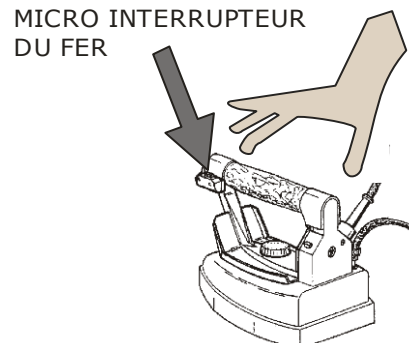

Fig. 7

## 10. REMPLISSAGE EN EAU DU BAC

On peut remplir SOLE d'eau à tout moment pendant le repassage même quand il est en pression, il suffit de soulever le bouchon et ajouter de l'eau en faisant attention à ne pas en reverser sur l'appareil ou sur la centrale électronique (fig.3).

Le remplissage d'eau est nécessaire quand on entend le signal sonore (buzzer) et quand le mot EAU intermittent apparaît sur le display (voir chapitre 7). Nous conseillons d'ajouter immédiatement de l'eau quand on entend le signal sonore pour éviter que la pression de SOLE ne baisse trop et pour éviter donc de devoir attendre à nouveau le chauffage de l'eau

## 11. REMPLACEMENT DE LA TOILE

La carte est programmée pour signaler, après un certain nombre d'heures de travail, qu'il faut remplacer la toile de la table à repasser. L'opération doit se faire quand la chaudière et le plan de repassage sont éteints et froids (fig. 1). **N.B.** le "Prontotop" peut être lavé.

ATTENTION! Afin d'avoir un bon fonctionnement du compte heures de la toile il faut, chaque fois que l'on remplace la toile, effectuer le reset des heures voir chap.6

N.B. Le signal qui apparaît sur le display de remplacement de toile est uniquement une estimation de durée d'une toile en utilisation normale, cependant l'usure de la toile dépend de la façon de repasser et d'autres facteurs. Il pourrait donc être nécessaire de la remplacer avant, spécialement si on remarque une baisse d'aspiration/soufflage.

## 12. VIDANGE DE L'EAU DE LA CHAUDIÈRE

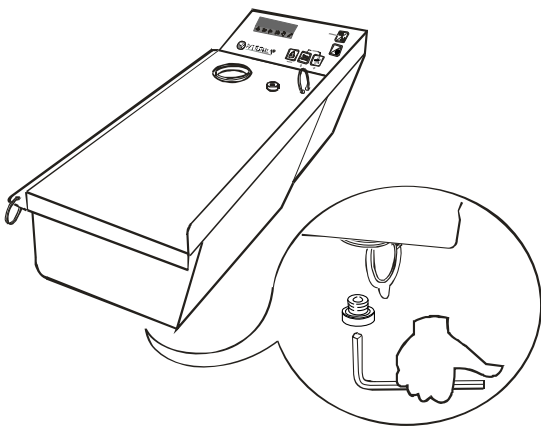

La carte est programmée pour signaler au bout d'un certain temps d'utilisation de la chaudière, la nécessité de vidanger l'eau. Le signal apparaît seulement pendant la première minute d'allumage de la carte. L'indication "LAISSER ECOULER L'EAU DU BOILER" apparaît sur le display. Au bout d'une minute l'indication disparaît, indépendamment du fait que la vidange ait été faite ou pas. Cette opération est indispensable pour éliminer les éventuels résidus de calcaire qui pourraient endommager l'appareil et c'est pour cela qu'il est conseillé de l'effectuer régulièrement.

Pour vidanger l'eau, ouvrir le capuchon en caoutchouc sous l'appareil et dévisser le bouchon de vidange en utilisant une clé à six pans, ensuite faire couler l'eau dans un récipient. Après avoir vidé toute l'eau remettre le bouchon en faisant attention à ne pas trop le serrer et s'assurer qu'il n'y ait pas de fuites d'eau (DANS CE CAS REMPLACER LE JOINT DU BOUCHON).



**ATTENTION: NE VIDANGER L'EAU QUE QUAND LA CHAUDIÈRE EST FROIDE ET QUE LA PRISE EST DEBRANCHÉE.**

## 13. ENTRETIEN PÉRIODIQUE OBLIGATOIRE

(A EFFECTUER EXCLUSIVEMENT AUPRÈS DE CENTRE DE SERVICE APRÈS-VENTE, AUPRÈS DU CONSTRUCTEUR OU D'UN TECHNICIEN SPÉCIALISÉ).

L'entretien obligatoire est prévu après un certain nombre d'utilisations de la machine

et il est signalé par l'éclairage de l'icône  et par l'indication défilant "ReVISION GENERALE". Il faut s'adresser exclusivement au revendeur, aux centres de service après-vente ou au constructeur, de manière à faire effectuer les contrôles et l'entretien nécessaires. Après avoir effectué l'entretien l'indication d'entretien sera éliminée du display.



Il est par ailleurs obligatoire de faire remplacer le tuyau vapeur ou les câbles électriques quand ils sont endommagés.

#### 14. BON FONCTIONNEMENT

A la fin du travail, il est conseillé de laisser la table à repasser en marche pendant 10 minutes. Refroidir ensuite le plan de repassage en activant l'aspiration avant de fermer la table. Cette opération assure une longue durée de votre table à repasser en éliminant les éventuelles stagnations d'eau.

SOLE a été étudié et construit pour repasser des vêtements à usage familial. Il peut travailler au maximum 10 heures par semaine (en plusieurs fois), avec un maximum de 40 heures par mois (en plusieurs fois).

#### 15. FERMETURE DE LA TABLE A REPASSER

Eteindre SOLE, débrancher le câble d'alimentation et attendre qu'elle refroidisse. Accrocher le fer au repose fer en se servant du ressort prévu à cet effet. Presser la poignée de la table et lever simultanément la pointe vers le haut (fig. 8). A ce stade SOLE peut être rangé verticalement. SOLE est également doté de roues qui en permettent un déplacement facile (fig. 9).

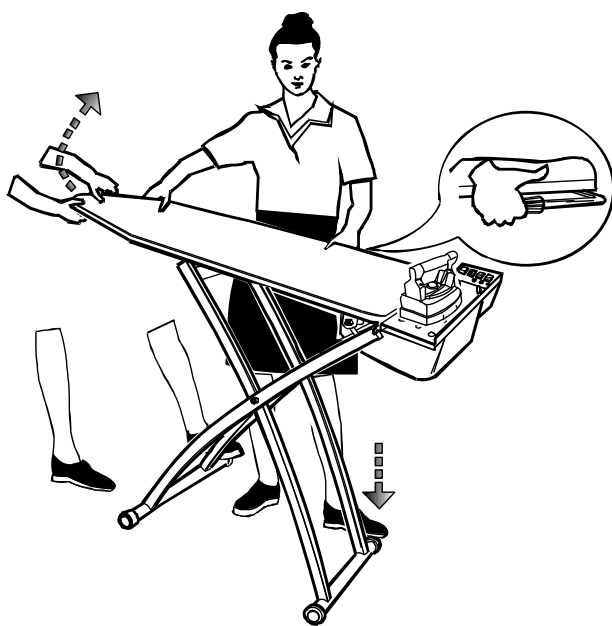
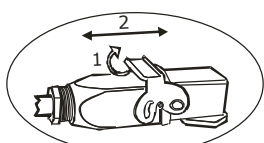

Fig. 8



Fig. 9

## 16. DÉCROCHAGE DE LA CHAUDIÈRE



On peut séparer la chaudière de la table à repasser. Il suffit de débrancher la fiche qui relie la chaudière à la table, relâcher légèrement les pommeaux et faire glisser la chaudière vers l'extérieur (fig. 10).

## 17. RISQUE DE NATURE ÉLECTRIQUE

Les situations indiquées ci-dessous sont considérées comme dangereuses du point de vue électrique, parce qu'elles peuvent mettre l'opérateur qui utilise SOLE dans des conditions de danger:

1. quand l'interrupteur différentiel (disjoncteur) intervient au moment où on actionne l'interrupteur général,
2. quand on utilise SOLE pendant un orage,
3. quand on utilise SOLE sans protection adéquate aux pieds (sans chaussures...) ou les pieds mouillés,
4. quand les câbles électriques sont abîmés,
5. quand le fer perd de l'eau,
6. quand le fer se surchauffe,
7. quand on lave ou on nettoie le fer à repasser avec de l'eau,
8. quand on remplit le réservoir d'eau et que SOLE est en marche et/ou si l'on verse de l'eau sur la centrale électronique,
9. quand SOLE perd de l'eau.

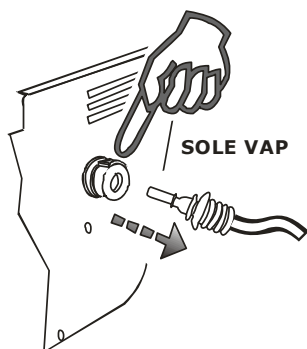

Fig. 10

## 18. RISQUE DE NATURE MÉCANIQUE

Les situations indiquées ci-dessous sont considérées comme dangereuses du point de vue mécanique, parce qu'elles peuvent mettre l'opérateur qui utilise SOLE dans des conditions de danger:

1. quand on utilise SOLE en dehors du repassage normal;

## 19. RISQUE DE NATURE THERMIQUE

Les situations indiquées ci-dessous sont considérées comme dangereuses du point de vue thermique, parce qu'elles peuvent mettre l'opérateur qui utilise SOLE dans des conditions de danger:

1. quand on touche la plaque du fer à repasser en marche;
2. quand on dirige le jet de vapeur vers des personnes ou des animaux.



- ❑ **Ne pas repasser de vêtements directement sur les personnes**
- ❑ **Ne pas laisser le fer allumé sur le linge à repasser**
- ❑ **Après l'utilisation le fer doit toujours être rangé sur le repose-fer prévu à cet effet**

## 20. EMBALLAGE, STOCKAGE ET TRANSPORT

SOLE peut être emballé avec de la cellophane, monté sur palette ou dans une boîte en carton qui ne peut être renversée. N'étant pas un emballage rigide, il est peu résistant aux chocs. Nous recommandons par conséquent la plus grande attention dans le maniement de la boîte, ne pas l'utiliser comme tabouret ou comme appui. SOLE ne doit pas être empilé (Matériel fragile).

## 21. ÉLIMINATION

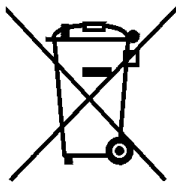

Information pour les utilisateurs aux termes de l'art. 13 du décret loi 25 juillet 2005, n. 151 "réalisation des directives 2002/95/CE, 2002/96/CE, 2003/108/CE, concernant la réduction de l'emploi de substances dangereuses dans les appareils électriques et électroniques, ainsi que l'élimination des déchets"

Le symbole de la poubelle barrée reporté sur les appareils indique que le produit, en fin de vie, doit être éliminé séparément des autres déchets.

L'utilisateur devra, par conséquent, apporter l'appareil auprès des centres appropriés de triage des déchets électroniques et électrotechniques, ou le rendre au revendeur au moment de l'achat d'un nouvel appareil de type équivalent, en raison de un à un.

Le triage approprié pour l'envoi par la suite de l'appareil au recyclage, au traitement et à l'écoulement compatible avec l'environnement aide à éviter de possibles effets nuisibles sur l'environnement et sur la santé et favorise le réemploi et/ou le recyclage des matériaux dont est composé l'appareil.

L'écoulement abusif du produit de la part de l'utilisateur comporte l'application des sanctions administratives prévues par la réglementation en vigueur selon le D.Loi n° 152 du 3 avril 2006.

## 22. CONDITION DE GARANTIE

La garantie du constructeur déchoit quand il se vérifie:

- altération de la machine ou réparations effectuées par personnel non-autorisé,
- totale ou partielle inobservance des instructions de ce manuel,
- mauvaise conservation ou assemblage erroné,
- usage de pièces détachées qui ne sont pas originales,
- lorsque vous utilisez la machine pour une utilisation autre que dans ce manuel.

.....  
**Tout achat de produits BATTISTELLA en Italie est soumis aux limitations suivantes:**

- ❖ **Battistella B.G. S.r.l.** garantit que l'appareil, correctement assemblé et utilisé, fonctionnera en substantielle conformité avec le manuel. Toute garantie implicite sur l'appareil est limitée aux termes de la loi à partir de la date d'achat.
- ❖ **Exonération de responsabilité pour dommages indirects:** En aucun cas **Battistella B.G. S.r.l.** ne sera responsable des dommages (y compris sans limitation, le dommage indirect pour la perte ou le non bénéfice, interruption de l'activité, ou autres pertes économiques), dérivant de l'utilisation de l'appareil Battistella, même dans le cas où **Battistella B.G. S.r.l.** aurait été prévenue de la possibilité de tels dommages.

Quiconque souhaite poser d'autres questions spécifiques concernant ce manuel peut contacter **Battistella B.G. S.r.l.** ou s'adresser au revendeur responsable de la vente de nos produits.  
.....