

Préparatifs



Notions élémentaires de couture



Points de couture courants



Points décoratifs/
de caractères



MY CUSTOM STITCH
(MON POINT PERSONNEL)



Annexe

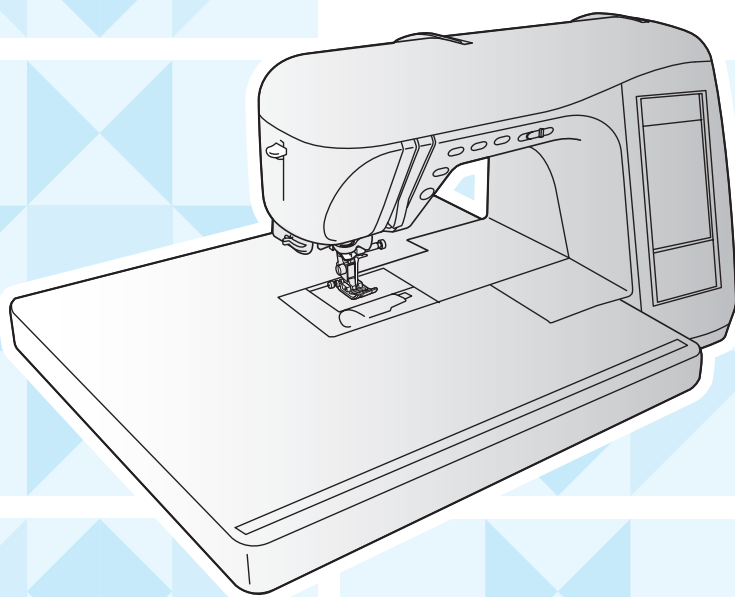

Machine à coudre et de quilting informatisée

Manuel d'instructions

INSTRUCTIONS DE SÉCURITÉ IMPORTANTES

Lorsque vous utilisez cette machine, vous devez toujours respecter des précautions de base, notamment les suivantes :

Lisez toutes les instructions avant d'utiliser la machine.

DANGER - Pour réduire le risque d'électrocution :

1. La machine ne doit jamais rester sans surveillance lorsqu'elle est branchée. Débranchez-la toujours de la prise électrique juste après l'utilisation et avant le nettoyage.

AVERTISSEMENT - Pour réduire le risque de brûlure, d'incendie, d'électrocution ou de blessure :

1. Cette machine n'est pas un jouet. Vous devez donc être très attentif lorsque des enfants l'utilisent ou se trouvent à proximité.
2. N'utilisez cette machine que de la manière prévue, décrite dans ce manuel. N'utilisez que les accessoires recommandés par le fabricant, décrits dans ce manuel.
3. N'utilisez jamais cette machine si sa fiche ou son cordon d'alimentation est endommagé, si elle ne fonctionne pas correctement, si elle est tombée ou a été endommagée ou si elle est tombée dans l'eau. Renvoyez-la au revendeur ou au centre de service agréé le plus proche à des fins d'examen, de réparation ou de réglage électrique ou mécanique.
4. N'utilisez jamais la machine lorsque les aérations sont bouchées. Ne laissez pas une accumulation de peluches, poussières et tissus boucher les ouvertures de ventilation de la machine et de la pédale de commande.
5. N'insérez ou ne laissez tomber aucun objet dans les ouvertures.
6. N'utilisez pas la machine à l'extérieur.
7. Ne faites pas fonctionner la machine en cas d'utilisation de produits en aérosol (pulvérisations) ou d'administration d'oxygène.
8. Pour débrancher la machine, mettez l'interrupteur principal en position "○" arrêt, puis retirez la fiche de la prise.
9. Ne débranchez pas la machine en tirant sur le cordon d'alimentation. Tirez plutôt sur la fiche.
10. Ne touchez pas les pièces en mouvement. Vous devez faire preuve d'une grande prudence avec l'aiguille de la machine.
11. Utilisez toujours la plaque d'aiguille appropriée. L'utilisation d'une plaque inadéquate peut entraîner la cassure de l'aiguille.
12. N'utilisez pas d'aiguilles tordues.
13. Ne tirez et ne poussez pas le tissu pendant que vous cousez. Cela peut faire dévier l'aiguille et la casser.
14. Mettez la machine hors tension avec l'interrupteur principal sur la position "○" lorsque vous effectuez des réglages liés à l'aiguille, comme l'enfilage et le changement d'aiguille, l'enfilage de la canette ou le changement de pied-de-biche, etc.
15. Débranchez toujours la machine de la prise électrique lorsque vous retirez les couvercles, que vous ajoutez du lubrifiant ou que vous effectuez d'autres opérations d'entretien mentionnées dans ce manuel d'utilisation.
16. Cette machine à coudre n'est pas conçue pour être utilisée par de jeunes enfants ou des handicapés sans surveillance.
17. Les jeunes enfants doivent être surveillés pour s'assurer qu'ils ne jouent pas avec cette machine.
18. Si le voyant DEL (diode électroluminescente) est endommagé, il doit être remplacé par un revendeur agréé.

CONSERVEZ CES INSTRUCTIONS

La machine est conçue pour une utilisation domestique.

POUR LES UTILISATEURS DU ROYAUME-UNI, D'IRLANDE, DE MALTE ET DE CHYPRE UNIQUEMENT

Si cette machine est équipée d'une fiche BS à trois broches à fils non remplaçables, lisez ce qui suit.

IMPORTANT

Si la prise secteur disponible ne correspond pas à la fiche fournie avec cet équipement, cette dernière doit être remplacée par la fiche à trois broches appropriée. Cette fiche doit être munie d'un fusible agréé.

REMARQUE

La fiche séparée du fil principal doit être détruite, car une fiche avec des fils souples dénudés est dangereuse si elle est branchée dans une prise secteur sous tension. Si vous remplacez le fusible de la prise, utilisez un fusible certifié ASTA à BS 1362, c'est-à-dire portant la marque  , comme indiqué sur la prise.

Remplacez toujours le couvercle du fusible, n'utilisez jamais de fusible sans couvercle.

AVERTISSEMENT

NE RELIEZ PAS À LA TERRE LES FILS PORTANT LA LETTRE "E" OU LE SYMBOLE DE TERRE  OU LES FILS DE COULEUR VERTE OU VERTE ET JAUNE.

Les conducteurs de ce fil principal sont colorés en fonction du code suivant :

Bleu	Neutre
Brun	Sous tension

Si la couleur des conducteurs du fil principal de cet appareil ne correspondent pas aux marques de couleur identifiant les bornes de votre prise, procédez comme suit.

Le conducteur bleu doit être connecté à la borne marquée par la lettre "N" ou de couleur noire ou bleue.

Le conducteur brun doit être connecté à la borne marquée par la lettre "L" ou de couleur rouge ou brune.

NOUS VOUS FÉLICITONS D'AVOIR CHOISI NOTRE MACHINE

Votre machine est la machine à coudre informatisée la plus moderne. Pour profiter pleinement de toutes ses fonctions, nous vous suggérons de lire attentivement le mode d'emploi.

VEUILLEZ LIRE CES INFORMATIONS AVANT D'UTILISER CETTE MACHINE

Pour une utilisation en toute sécurité

1. Surveillez toujours l'aiguille pendant la couture. Ne touchez pas le volant, le levier releveur de fils, l'aiguille ou les autres pièces mobiles.
2. N'oubliez pas de mettre la machine hors tension et de la débrancher lorsque :
 - vous avez terminé de l'utiliser ;
 - vous remplacez ou retirez l'aiguille ou toute autre pièce ;
 - une coupure de courant survient en cours d'utilisation ;
 - vous effectuez l'entretien de la machine
 - vous laissez la machine sans surveillance.
3. Ne posez rien sur la pédale de commande.
4. Branchez la machine directement à la prise murale. N'utilisez pas de rallonge.
5. Vous ne devez ni installer ni ranger la machine à proximité de radiateurs ou de tout autre appareil de chauffage, ni dans un lieu soumis à des températures extrêmement basses ou élevées, ou dans un endroit poussiéreux ou à humidité importante. Ceci pourrait engendrer son dysfonctionnement.
6. N'utilisez jamais la machine si sa fiche ou son cordon d'alimentation est endommagé, si elle ne fonctionne pas correctement, si elle est tombée ou a été endommagée ou si elle a été en contact avec de l'eau. Renvoyez-la au revendeur ou au centre de service agréé le plus proche à des fins d'examen, de réparation ou de réglage électrique ou mécanique.

Pour une durée de vie prolongée

1. Ne rangez pas cette machine dans des endroits exposés directement à la lumière du soleil ou très humides. N'utilisez pas et ne rangez pas la machine à proximité d'un appareil de chauffage, d'un fer à repasser, d'une lampe à halogène ou tout autre appareil dégageant de la chaleur.
2. Utilisez uniquement des savons ou détergents neutres pour nettoyer le boîtier. Le benzène, les solvants et les poudres à récurer peuvent endommager la machine, et ne doivent donc jamais être utilisés.
3. Évitez de laisser tomber la machine ou de la heurter.
4. Pour une installation correcte, consultez toujours le manuel d'instructions pour remplacer ou installer tout assemblage, le pied-de-biche, l'aiguille ou toute autre pièce.
5. N'utilisez que le câble d'interface (câble USB) fourni avec cette machine.

Pour la réparation ou le réglage

Lors d'un dysfonctionnement ou d'un réglage, reportez-vous d'abord au tableau de dépannage, à l'arrière du manuel d'instructions, pour inspecter et régler la machine vous-même. Si le problème persiste, veuillez consulter votre revendeur local agréé Brother.

Pour plus d'informations sur le produit et les mises à jour, visitez notre site Web à l'adresse www.brother.com.

La table des matières de ce manuel et les spécifications de ce produit peuvent être modifiés sans avis préalable.

COMMENT UTILISER CE MANUEL

Les chapitres 1 et 2 présentent au nouvel utilisateur les opérations préalables à l'utilisation de la machine, ainsi que les opérations de couture simple.

Coudre des points de couture courants

Passez au chapitre 3 pour découvrir comment sélectionner un point et coudre en utilisant les divers points.

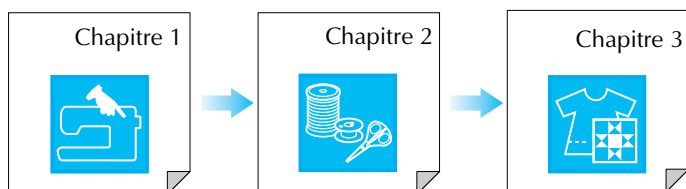

Coudre des caractères et des motifs

Passez au chapitre 4 pour découvrir le fonctionnement de base : la sélection des motifs à coudre, outre les opérations de combinaison et d'édition de motifs (pivotement ou redimensionnement), ainsi que le stockage des motifs combinés.

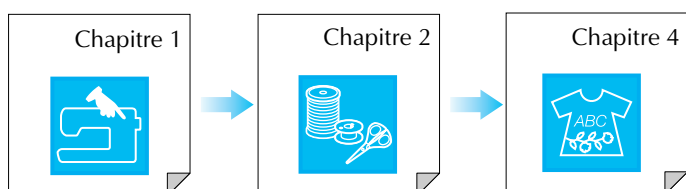

- Les pièces en rapport avec les opérations décrites dans les procédures apparaissent en bleu. Exécutez les opérations en comparant les écrans présentés dans les procédures avec ceux qui apparaissent sur la machine.
- Si, en utilisant la machine, vous avez des questions sur une opération ou souhaitez obtenir plus d'informations sur une fonction spécifique, consultez l'index (p.159) et la table des matières du manuel pour vous référer à la section appropriée.

TABLE DES MATIÈRES

NOMS ET FONCTIONS DES PIÈCES DE LA

MACHINE.....	9
Machine	9
Section aiguille et pied-de-biche.....	10
Touches de fonctionnement.....	11
Accessoires inclus.....	11
Options	16

Chapitre 1 Préparatifs 17

MISE SOUS/HORS TENSION DE LA MACHINE...	18
ÉCRAN LCD/ACL	19
Utilisation de la touche de mode de réglage de la machine	22
Utilisation de la touche de mode de fonctionnement de la machine	23
Utilisation de la touche d'explication des motifs.....	24
ENFILAGE INFÉRIEUR/SUPÉRIEUR	25
Bobinage de la canette	25
Mise en place de la canette	28
Sortie du fil de la canette	28
Enfilage supérieur	29
Utilisation de l'aiguille jumelée	32
CHANGEMENT DU PIED-DE-BICHE.....	34
Retrait du pied-de-biche	34
Fixation du pied-de-biche.....	34
CHANGEMENT DE L'AIGUILLE	35
COUTURE DE GRANDS MORCEAUX DE TISSUS	38

Chapitre 2 Notions élémentaires de couture 39

COUTURE.....	40
Couture d'un point	40
Couture de points de renfort	42
Couture de lignes courbes	42
Changement du sens de la couture	43
Couture de tissu lourd.....	43
Couture de tissu léger	43
RÉGLAGES DES POINTS.....	44
Réglage de la largeur du point	44
Réglage de la longueur du point	44
Réglage de la tension du fil.....	45
FONCTIONS UTILES	45
Couture de renfort automatique	45
Coupe-fil automatique	46
Pivotement	47
Système de capteur de tissu automatique.....	48
Verrouillage de l'écran	49

Chapitre 3 Points de couture courants 51

SÉLECTION D'UN POINT DE COUTURE COURANT	52
Sélection d'un point.....	53
Enregistrement de réglages de points	53
Utilisation de la touche de sélection du type de couture	54
COUTURE DES POINTS	56
Quilting	56
Points droits.....	66
Création de pinces.....	70
Création de fronces.....	71
Couture rabattue.....	71

Plis cousus	72
Points zigzag.....	73
Points zigzag élastiques	75
Surfilage.....	76
Points invisibles	80
Appliqués	81
Couture de points bordure repliés.....	82
Feston	82
Couture de renfort.....	83
Points smock	83
Points fagot	84
Fixation de rubans ou d'élastiques	85
Couture à l'ancienne.....	86
Points de boutonniers.....	88
Points d'arrêt.....	93
Couture de boutons	95
Ceillets	96
Couture directions multiples (point droit et point zigzag)	97
Fixation d'une fermeture à glissière.....	98

Chapitre 4 Points décoratifs/de caractères 101

SÉLECTION DE MOTIFS DE POINTS.....	102
Sélection de motifs de points décoratifs/ motifs de points décoratifs de 7 mm/ motifs de points plumetis/ motifs de point plumetis de 7 mm/motifs de points de croix/motifs de points décoratifs utilitaires.....	103
Motifs alphabétiques.....	103
COUTURE DE MOTIFS DE POINTS	105
Couture de belles finitions	105
Couture simple	105
Réglage des motifs	106
MODIFICATION DES MOTIFS DE POINTS.....	108
Modification de la taille du motif.....	109
Modification de la longueur du motif (motifs en points plumetis 7 mm uniquement).....	109
Création d'une image en miroir verticale	109
Création d'une image en miroir horizontale.....	109
Sélection d'un motif unique/répétitif	110
Modification de la densité du fil (motifs en points plumetis uniquement).....	110
Retour au début du motif	111
COMBINAISON DE MOTIFS DE POINT	112
Avant de combiner des motifs.....	112
Combinaison de motifs de catégories différentes.....	112
Combinaison de motifs de points de différentes tailles	114
Combinaison de motifs de point de différentes orientations.....	115
Combinaison de motifs de point de différentes longueurs.....	116
Création de motifs en dégradé (motifs de points plumetis 7 mm uniquement)	117
UTILISATION DE LA FONCTION DE MÉMOIRE	119
Précautions relatives aux données de points	119
Mémorisation de motifs de point dans la machine ...	119
Enregistrement de motifs de point sur l'ordinateur....	121
Récupération des motifs de point mémorisés	122
Récupération de motifs de point à partir d'un ordinateur	123

Chapitre 5 MY CUSTOM STITCH (MON POINT PERSONNEL) 125

CONCEPTION D'UN POINT.....	126
ENTRÉE DE DONNÉES DE POINT.....	128
UTILISATION DE POINTS PERSONNELS MÉMORISÉS.....	133
Mémorisation de points personnels dans la machine.....	133
Enregistrement de points personnels sur l'ordinateur.....	134
Récupération des points personnels mémorisés.....	135
Récupération de points personnels à partir d'un ordinateur.....	135

Chapitre 6 Annexe 137

ENTRETIEN ET MAINTENANCE.....	138
Nettoyage de l'écran LCD.....	138
Nettoyage du capot de la machine.....	138
Nettoyage du boîtier de la canette.....	138
Nettoyage du logement de la canette.....	139
RÉGLAGE DE L'ÉCRAN.....	140
La visibilité de l'écran est faible.....	140
Le panneau tactile ne fonctionne pas correctement.....	140
DÉPANNAGE.....	142
MESSAGES D'ERREUR.....	145
SPÉCIFICATIONS.....	148
MISE À NIVEAU DU LOGICIEL DE VOTRE MACHINE.....	149
TABLEAU DE RÉGLAGE DES POINTS.....	151
INDEX.....	159



1



2



3



4



5



6

NOMS ET FONCTIONS DES PIÈCES DE LA MACHINE

Machine

■ Vue avant

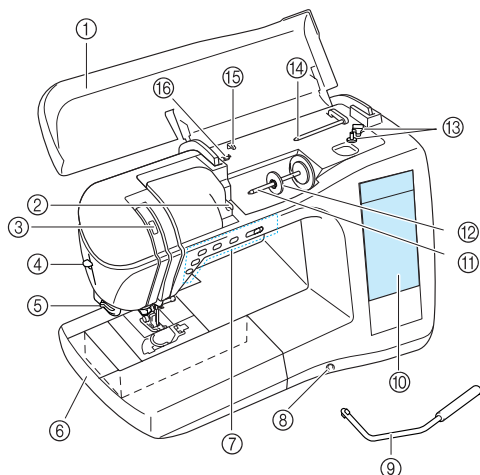

- ① **Capot supérieur**
Ouvrez le capot supérieur pour enfiler le fil sur la machine et bobiner la canette.
- ② **Plaque du guide-fil**
Faites passer le fil autour de la plaque du guide-fil lorsque vous enfiler le fil supérieur.
- ③ **Fenêtre de contrôle du levier releveur de fils**
Contrôlez par la fenêtre la position du levier releveur de fils.
- ④ **Levier d'enfileur d'aiguille**
Utilisez le levier d'enfileur d'aiguille lors de l'enfilage automatique de l'aiguille.
- ⑤ **Coupe-fil**
Faites passer les fils par le coupe-fil pour les couper.
- ⑥ **Plateau et compartiment d'accessoires**
Rangez les pieds-de-biche et les canettes dans le compartiment des accessoires du plateau. Retirez le plateau et compartiment d'accessoires lors de la couture de pièces cylindriques comme les ourlets de manches.
- ⑦ **Touches de fonctionnement (5 touches) et commande de vitesse de couture**
Utilisez ces touches pour exécuter diverses opérations, comme commencer à coudre ou abaisser l'aiguille.
Faites glisser la commande de vitesse de couture pour ajuster la vitesse correspondante lors de l'utilisation des points de couture courants.
- ⑧ **Fente pour la genouillère**
Insérez la genouillère dans la fente.
- ⑨ **Genouillère**
La genouillère permet de relever et d'abaisser le pied-de-biche.
- ⑩ **Écran LCD/ACL (affichage à cristaux liquides)**
Il est possible d'afficher et de modifier les réglages de point, ainsi que d'afficher des opérations pour utiliser la machine. En outre, les messages d'erreur s'affichent également sur l'écran LCD/ACL.
- ⑪ **Porte-bobine**
Placez une bobine de fil sur le porte-bobine.
- ⑫ **Couvercle de bobine**
Utilisez le couvercle de bobine pour maintenir la bobine en place.
- ⑬ **Bobineur de canette**
Utilisez le bobineur de canette lors du bobinage de la canette.
- ⑭ **Porte-bobine supplémentaire**
Ce porte-bobine permet de bobiner le fil de la canette en cousant ou de coudre avec l'aiguille jumelée.
- ⑮ **Guide-fil**
Faites passer le fil par ce guide-fil lorsque vous bobinez le fil de la canette.
- ⑯ **Guide-fil pour le bobinage de la canette**
Faites passer le fil autour de ce guide-fil lorsque vous bobinez le fil de la canette.

■ Vue latérale droite/arrière

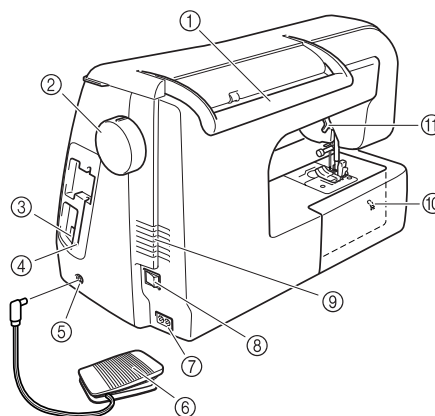

- ① **Poignée**
Lors du transport de la machine, portez-la à l'aide de cette poignée.
- ② **Volant**
Tournez le volant vers vous pour coudre un point ou pour lever/abaisser l'aiguille.
- ③ **Connecteur USB**
Branchez un câble USB pour connecter un ordinateur.
- ④ **Support de stylet**
Utilisez ce support lorsque vous n'employez pas le stylet.
- ⑤ **Prise de la pédale**
Reliez la prise à l'extrémité du cordon de la pédale dans la prise de la pédale.
- ⑥ **Pédale**
Appuyez sur la pédale pour contrôler la vitesse de la machine.
- ⑦ **Prise d'alimentation**
Branchez le cordon d'alimentation dans la prise d'alimentation.
- ⑧ **Interrupteur d'alimentation principal**
Utilisez l'interrupteur d'alimentation principal pour mettre la machine sous et hors tension.
- ⑨ **Grille d'aération**
Ne couvrez pas la grille d'aération lorsque vous utilisez la machine à coudre.
- ⑩ **Indicateur de réglage des griffes d'entraînement**
Indique si les griffes d'entraînement sont relevées ou abaissées.
- ⑪ **Levier du pied-de-biche**
Pour relever et abaisser le pied-de-biche, relevez et abaissez le levier correspondant.

Section aiguille et pied-de-biche

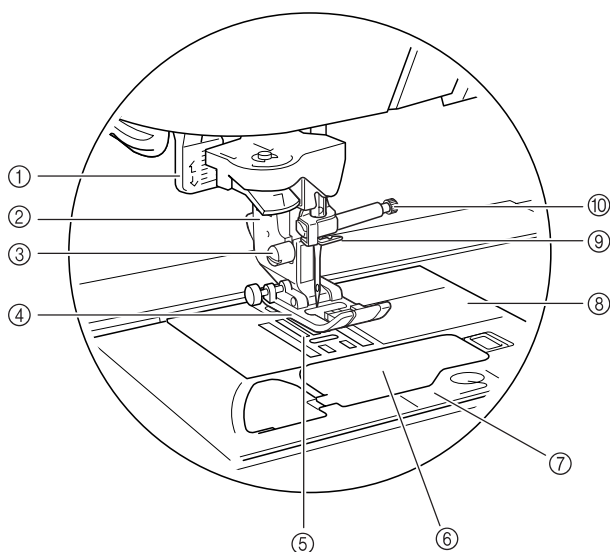

- ① **Levier boutonnières**
Abaissez le levier boutonnières lors de la couture de boutonnières et de points d'arrêt.
- ② **Support du pied-de-biche**
Le pied-de-biche est fixé au support correspondant.
- ③ **Vis du support du pied-de-biche**
Utilisez la vis du support du pied-de-biche pour maintenir le support du pied-de-biche en place.
- ④ **Pied-de-biche**
Le pied-de-biche exerce une pression constante sur le tissu pendant la couture. Placez le pied-de-biche correspondant au point sélectionné.
- ⑤ **Griffes d'entraînement**
Les griffes d'entraînement font avancer le tissu dans le sens de la couture.
- ⑥ **Capot du compartiment à canette**
Ouvrez le capot du compartiment à canette pour introduire la canette.
- ⑦ **Capot de la plaque de l'aiguille**
Retirez le capot de la plaque d'aiguille pour nettoyer le compartiment et le boîtier de la canette.
- ⑧ **Plaque d'aiguille**
Des guides pour les coutures droites sont marqués sur la plaque d'aiguille.
- ⑨ **Guide-fil de la barre de l'aiguille**
Faites passer le fil supérieur par le guide-fil de la barre de l'aiguille.
- ⑩ **Vis du support de l'aiguille**
Utilisez la vis du support de l'aiguille pour maintenir l'aiguille en place.

Mesures sur la plaque d'aiguille, le capot du compartiment à canette et le couvercle de la plaque d'aiguille

Les mesures sur la plaque d'aiguille et le capot du compartiment à canette servent de référence pour les motifs (position de l'aiguille au milieu, centre). Les mesures sur le couvercle de plaque d'aiguille servent de référence pour les points (position de l'aiguille à gauche).

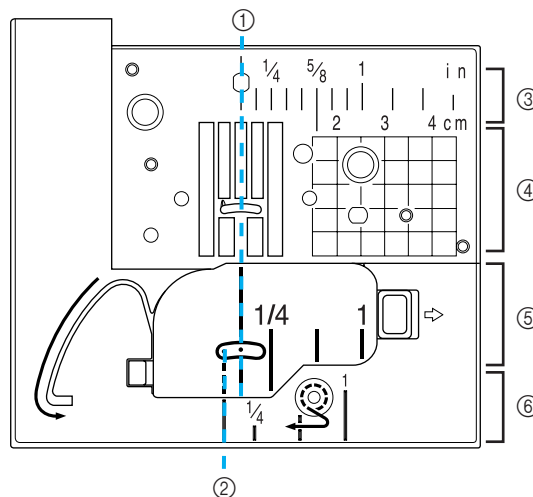

- ① **Points avec l'aiguille au milieu (centre)**
- ② **Points avec l'aiguille à gauche**
- ③ **Position de l'aiguille au milieu (centre) <pouce>**
- ④ **Position de l'aiguille au milieu (centre) <cm>**
- ⑤ **Position de l'aiguille au milieu (centre) <pouce>**
- ⑥ **Aiguille à gauche <pouce>**

Touches de fonctionnement

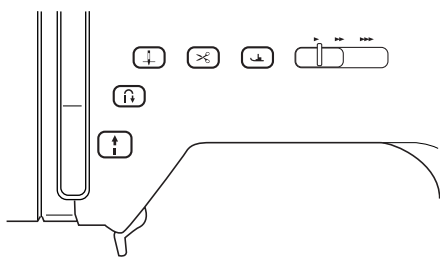

① Touche “Marche/Arrêt”

Lorsque vous appuyez sur cette touche, la machine coud quelques points à vitesse réduite et commence ensuite à coudre à la vitesse réglée à l'aide de la commande de vitesse de couture. Appuyez de nouveau sur cette touche pour arrêter de coudre. Ce bouton s'allume dans une autre couleur en fonction des conditions de fonctionnement de l'appareil.

Vert : la machine est prête à coudre ou est en train de coudre.

Rouge : la machine ne peut pas coudre.

② Touche “Point inverse/renfort”

Cette touche permet de coudre des points de renfort au début et à la fin du travail de couture. Lorsque vous appuyez sur ce bouton, la machine coud 3 à 5 points au même endroit, puis s'arrête automatiquement. Pour les points droits et zigzag nécessitant des points inverses, la machine coud des points inverses (les points sont cousus dans le sens inverse) à vitesse réduite uniquement si vous maintenez enfoncée la touche “Point inverse/renfort”.

③ Touche “Positionnement aiguille”

Utilisez cette touche pour changer le sens de la couture ou pour les coutures détaillées sur de petites zones. Appuyez sur cette touche pour relever ou abaisser l'aiguille. Appuyez deux fois sur cette touche pour coudre un seul point.

④ Touche “Coupe-fil”

Lorsque vous avez terminé de coudre, appuyez sur cette touche pour couper automatiquement le fil qui dépasse.

⑤ Touche “Releveur du pied-de-biche”

Cette touche permet d'abaisser le pied-de-biche et d'exercer une pression sur le tissu. Appuyez de nouveau sur cette touche pour relever le pied-de-biche.

⑥ Commande de vitesse de couture

Faites glisser la commande de vitesse de couture vers la gauche ou la droite pour régler la vitesse de couture. Faites glisser la commande vers la gauche pour coudre à vitesse réduite. Faites-la glisser vers la droite pour coudre à vitesse élevée.

Nous conseillons aux personnes peu expérimentées de coudre à vitesse plus lente pour se familiariser avec la machine.

ATTENTION

- N'appuyez pas sur la touche “Coupe-fil” après avoir déjà coupé les fils. L'aiguille pourrait se casser, les fils risqueraient de s'emmêler ou la machine pourrait être endommagée.

Accessoires inclus

Les accessoires sont stockés dans le plateau. Ouvrez le plateau comme illustré ci-après.

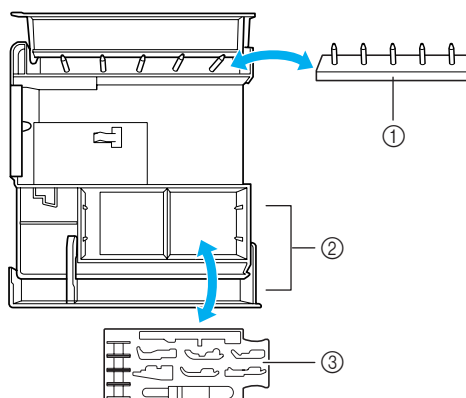
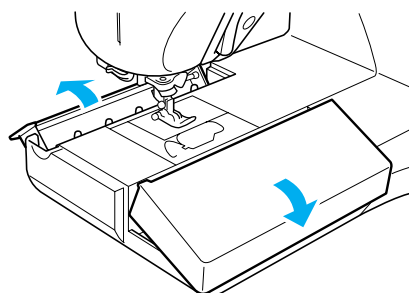

- ① **Compartment à canette**
(Placez les canettes sur les broches pour les stocker.)
- ② **Espace de rangement**
- ③ **Plateau de rangement du pied-de-biche**
(Rangez les pieds-de-biche marqués A, G, I, J, M, N et R.)

■ Montage du support à bobine

- 1** Développez complètement l'axe du guide-fil télescopique, puis faites pivoter l'axe jusqu'à ce que les deux butées s'enclenchent.

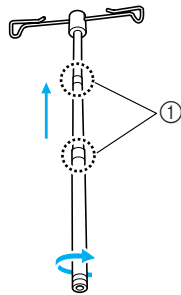

① Butées

- 2** Insérez le guide-fil télescopique dans l'orifice circulaire du support de bobine, puis utilisez un tournevis pour serrer correctement la vis sur l'arrière.

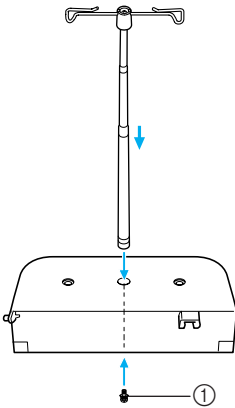

① Vis



Remarque

Veillez à ce que les butées situées sur l'axe du guide-fil télescopique soient bien en place et que le sommet du guide-fil soit parallèle au support de bobine. Vérifiez, par ailleurs, que l'axe est vertical à partir du support de bobine.

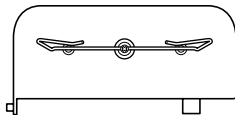

- 3** Insérez fermement les deux porte-bobines dans les deux orifices du support de bobine.

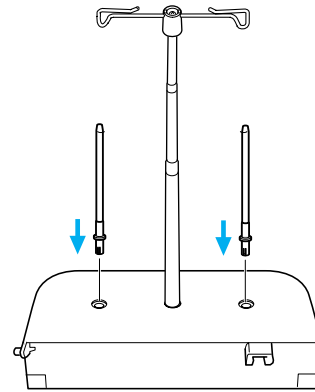

- 4** Ouvrez le capot supérieur de la machine. De la main droite, tirez le capot vers l'arrière pour le libérer du bouton d'ouverture. Faites glisser le capot supérieur vers la droite de manière à désengager la broche située à gauche, puis retirez le capot supérieur.

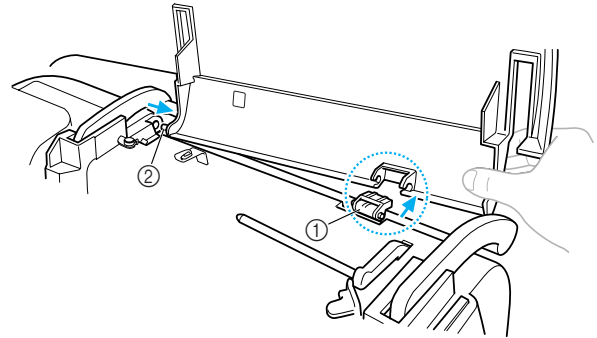

① Bouton d'ouverture
② Crochet

- 5** Soulevez le capot d'ouverture de la machine vers vous.

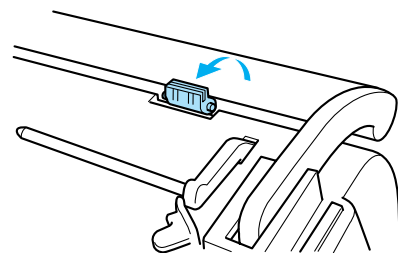

- 6** La partie inférieure du support placée entre la poignée et la machine, faites glisser le support à bobine vers la gauche afin d'enclencher le porte-bobine dans l'orifice de la machine, puis introduisez le support à bobine dans le bouton d'ouverture.

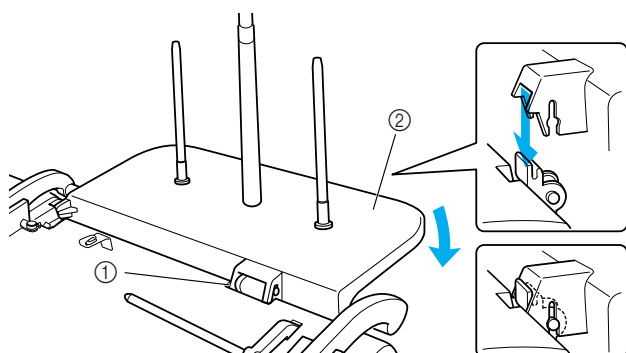

- ① Bouton d'ouverture
② Support à bobine



Remarque

Veillez à ce que le bouton d'ouverture de la machine soit placé vers vous et à ce que le support à bobine s'enclenche correctement dans la rainure du bouton d'ouverture.



Mémo

Pour plus d'informations sur l'utilisation du support à bobine, reportez-vous à la feuille d'instructions jointe.

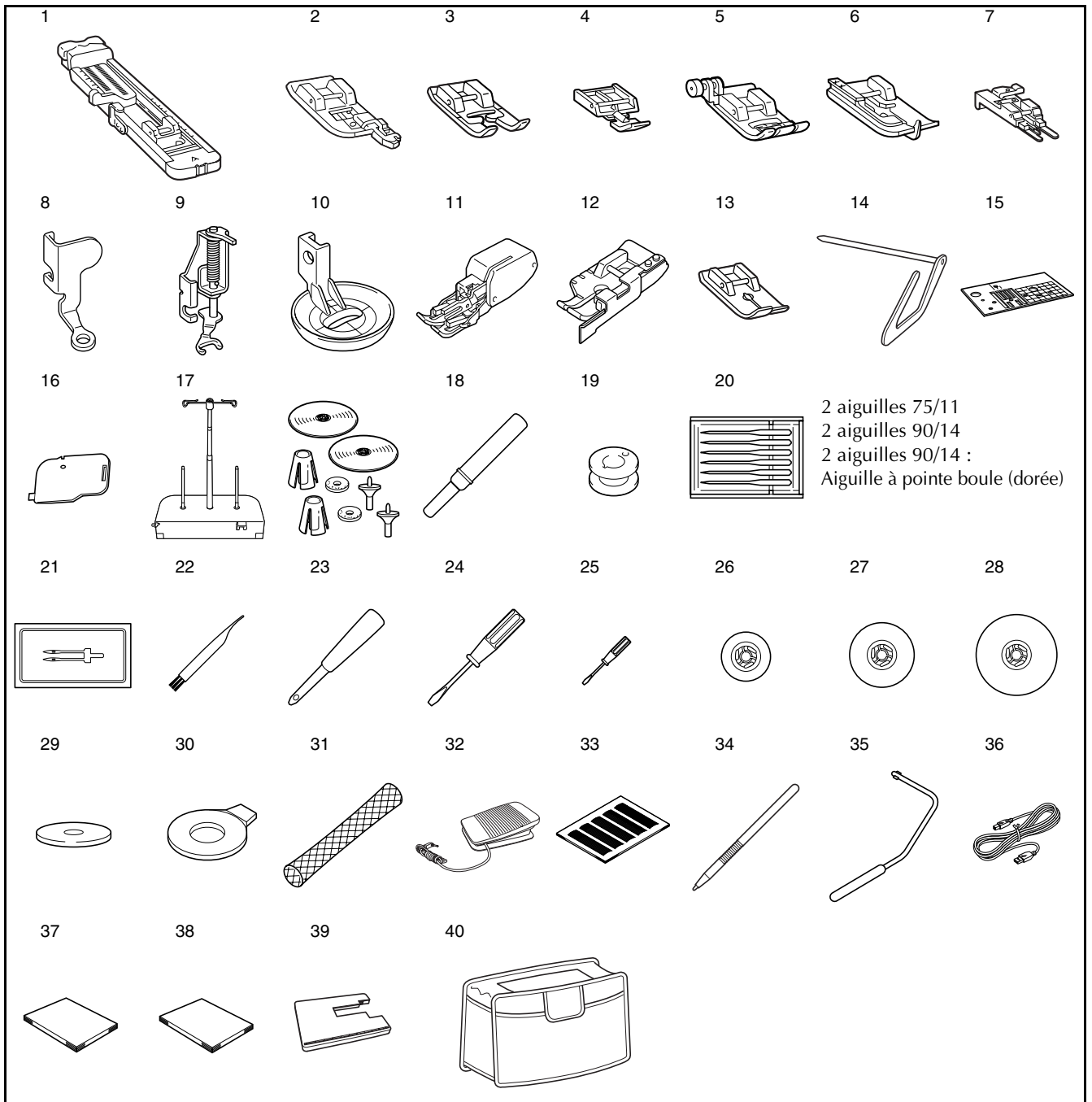

N°	Nom de la pièce	Code de la pièce	
		États-Unis/Canada	Autres
1	Pied pour boutonnières "A"		X57789-151
2	Pied pour surjet "G"		XC3098-051
3	Pied pour monogrammes "N"		X53840-351
4	Pied pour fermetures à glissière "I"		X59370-051
5	Pied zigzag "J" (sur la machine)		XC3021-051
6	Pied pour ourlets invisibles "R"		X56409-051
7	Pied pour boutons "M"		130489-001
8	Pied pour quilting en mouvement libre "C"		XE0765-001
9	Pied pour quilting ouvert en mouvement libre "O"		XE0767-001
10	Pied pour quilting en écho en mouvement libre "E"		XE0766-001
11	Pied à double entraînement	SA140	F033N:XC2214-102
12	Pied pour quilting 1/4 de pouce avec guide	SA185	F057:XC7416-252
13	Pied pour point droit		XD0826-051
14	Guide de quilting	SA132	F016N:XC2215-002
15	Plaque d'aiguille du point droit		XC8362-051
16	Capot du compartiment à canette avec guide cordon (à trou unique)		XC8449-051
17	Support à bobine		XE0774-001
18	Découd-vite		X54243-051
19	Canette × 10	SA156	SFB:XA5539-151
20	Jeu d'aiguilles		X58358-051
21	Aiguille jumelée		X59296-151
22	Brosse de nettoyage		X59476-051
23	Perce œillet		135793-001
24	Tournevis (grand)		XC8349-051
25	Tournevis (petit)		X55468-051
26	Couvercle de bobine (petit) × 2		130013-154
27	Couvercle de bobine (moyen) × 2 Un couvercle se trouve sur la machine.		X55260-153
28	Couvercle de bobine (grand) × 2		130012-054
29	Feutre de bobine		X57045-051
30	Tournevis en forme de disque		XC1074-051
31	Filet de la bobine		XA5523-050
32	Pédale		XD0501-051 (zone UE) XC8816-051 (autre zone)
33	Jeu de feuilles quadrillées	SA507	GS3:X81277-150
34	Styler		XA9940-051
35	Genouillère		XA6941-052
36	Câble USB		XD0745-051
37	Manuel d'instructions		XE1210-001
38	Guide de référence rapide		XE0996-001
39	Table large		XE0802-001
40	Capot souple		XE1121-001

Mémo

- Pour plus de détails sur l'utilisation des pièces 13, 17 et 39, reportez-vous au manuel d'utilisation accompagnant l'élément.
- Utilisez toujours les accessoires recommandés pour cette machine.
- La vis du support du pied-de-biche est vendue par votre revendeur autorisé (code de la pièce : XA4813-051).
- Vous pouvez ranger ce manuel d'instructions et la pédale dans le capot souple.

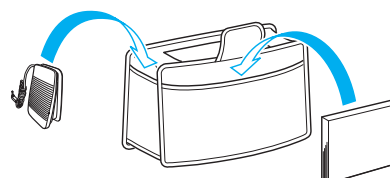

Options

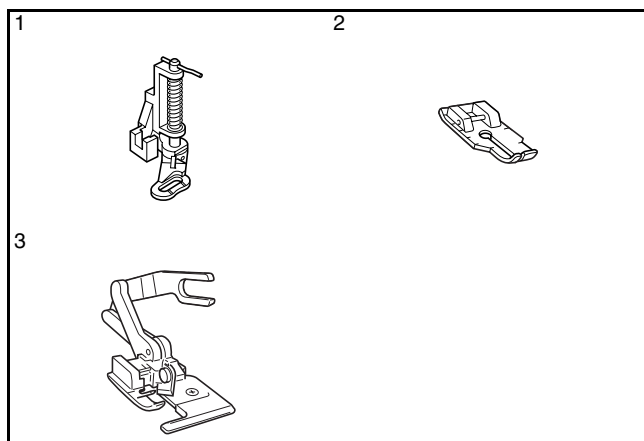

N°	Nom de la pièce	Code de la pièce	
		États-Unis/Canada	Autres
1	Pied pour quilting	SA129	F005N:XC1948-002
2	Pied pour quilting 1/4 de pouce	SA125	F001N:XC1944-052
3	Pied pour couteau raseur	SA177	F054:XC3879-002



Mémo

- Toutes les spécifications sont correctes au moment de l'impression.
- Certaines spécifications peuvent être modifiées sans avis préalable.



Remarque

Contactez votre revendeur agréé pour découvrir la liste complète des accessoires en option disponibles pour votre machine.

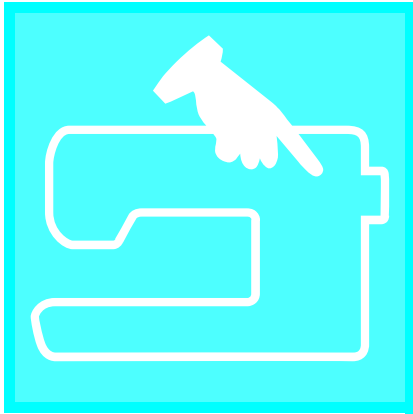

Chapitre 1

Préparatifs

MISE SOUS/HORS TENSION DE LA MACHINE.....	18
ÉCRAN LCD/ACL.....	19
■ Précautions relatives à l'écran.....	19
■ Fonction des touches.....	20
Utilisation de la touche de mode de réglage de la machine	22
Utilisation de la touche de mode de fonctionnement de la machine.....	23
■ Table des matières de chaque catégorie.....	23
Utilisation de la touche d'explication des motifs.....	24
ENFILAGE INFÉRIEUR/SUPÉRIEUR	25
Bobinage de la canette	25
■ Utilisation du porte-bobine supplémentaire	25
■ Bobinage de la canette à l'aide du porte-bobine	27
Mise en place de la canette	28
Sortie du fil de la canette	28
Enfilage supérieur.....	29
Utilisation de l'aiguille jumelée.....	32
CHANGEMENT DU PIED-DE-BICHE.....	34
Retrait du pied-de-biche.....	34
Fixation du pied-de-biche.....	34
CHANGEMENT DE L'AIGUILLE	35
■ Vérification de l'aiguille	35
■ À propos de l'aiguille.....	37
■ Combinaisons tissu/fil/aiguille.....	37
COUTURE DE GRANDS MORCEAUX DE TISSUS.....	38

MISE SOUS/HORS TENSION DE LA MACHINE

⚠ AVERTISSEMENT

- Utilisez uniquement l'alimentation domestique normale pour alimenter votre machine. L'utilisation d'autres sources d'alimentation pourrait causer des incendies, des électrocutions ou endommager la machine.
- Vérifiez que les fiches du cordon d'alimentation sont correctement insérées dans la prise électrique et la prise d'alimentation de la machine.
- Ne branchez pas la fiche du cordon d'alimentation dans une prise électrique défectueuse.
- Mettez la machine hors tension et débranchez-la de la prise murale dans les cas suivants :
 - lorsque vous n'êtes pas à proximité de la machine ;
 - après avoir utilisé la machine ;
 - en cas de coupure de courant pendant l'utilisation de la machine ;
 - lorsque la machine ne fonctionne pas correctement à cause d'une mauvaise connexion ou d'un débranchement ;
 - pendant un orage.

⚠ ATTENTION

- N'utilisez que le cordon d'alimentation fourni avec cette machine.
- N'utilisez pas de rallonge ni d'adaptateurs multiples sur lesquels de nombreux autres appareils sont branchés : vous risqueriez de vous électrocuter ou de provoquer un incendie.
- Ne touchez pas la fiche si vous avez les mains mouillées : Vous risqueriez de vous électrocuter.
- Lorsque vous débranchez la machine, veillez à la mettre d'abord hors tension. Tenez toujours la fiche ou le connecteur du cordon d'alimentation lorsque vous débranchez le cordon de la prise murale ou de la prise d'alimentation de la machine. Si vous tirez sur le cordon, vous risqueriez de l'endommager et de vous électrocuter ou de provoquer un incendie.
- Veillez à ne pas couper, endommager, modifier, plier avec force, tordre ou emmêler le cordon d'alimentation, et à ne pas tirer dessus. Ne placez jamais d'objets lourds sur le cordon. Ne placez jamais le cordon près d'une source de chaleur. Ces actions pourraient endommager le cordon et vous risqueriez de vous électrocuter ou de provoquer un incendie. Si le cordon (ou la fiche) est endommagé, apportez la machine à votre revendeur agréé pour la faire réparer avant de continuer à l'utiliser.
- Débranchez le cordon d'alimentation si vous ne prévoyez pas d'utiliser la machine pendant une longue période. Dans le cas contraire, un incendie risquerait de se produire.
- Lorsque la machine n'est pas utilisée, coupez l'interrupteur d'alimentation principal ou débranchez la fiche de la prise de courant.
- Lorsque vous effectuez des opérations d'entretien de la machine ou que vous enlevez des couvercles, la machine ou sa partie électrique doit être débranchée.

- 1** Branchez le cordon d'alimentation dans la prise d'alimentation, puis la fiche dans une prise de courant.

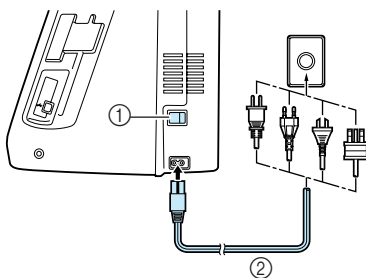

- ① Interrupteur d'alimentation principal
② Cordon d'alimentation

- 2** Mettez l'interrupteur d'alimentation principal sur "I" pour mettre la machine sous tension.

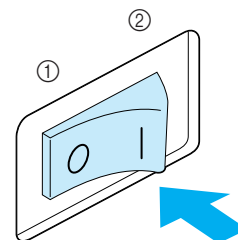

- ① ARRÊT
② MARCHÉ

- 3** Mettez l'interrupteur d'alimentation principal sur "O" pour mettre la machine hors tension.

ÉCRAN LCD/ACL



1

Préparatifs

■ Précautions relatives à l'écran

- Touchez l'écran uniquement avec votre doigt ou le stylet fourni avec la machine. N'utilisez pas de crayon mécanique, de tournevis ni aucun autre objet dur ou pointu. Par ailleurs, n'exercez pas une pression exagérée sur l'écran car ceci pourrait l'endommager.
- Tout ou partie de l'écran peut parfois apparaître plus sombre ou plus clair en raison de variations de température ambiante ou de changements de l'environnement. Il ne s'agit pas d'un dysfonctionnement. Si l'écran est difficilement lisible, modifiez sa luminosité (reportez-vous à la page 22).
- L'écran peut s'assombrir immédiatement après la mise sous tension de la machine. Il s'agit d'une caractéristique normale du rétroéclairage et non d'un signe de dysfonctionnement. Au bout d'une dizaine de minutes, la luminosité de l'écran doit atteindre son niveau normal.
- Si vous n'êtes pas en face de l'écran, il est possible que les couleurs soient déformées ou l'écran difficilement lisible. Il s'agit d'une caractéristique normale de l'écran et non d'un dysfonctionnement. Veillez à vous asseoir en face de l'écran lorsque vous l'utilisez.

Lorsque la machine est sous tension, l'écran initial s'affiche. Vous pouvez régler la machine pour que l'écran initial ne s'affiche pas (reportez-vous à la page 22).

Effleurez l'écran du doigt. "Q-01 Point d'assemblage (milieu)", "1-01 Point droit (gauche)" ou "1-03 Point droit (milieu)" est automatiquement sélectionné, selon le réglage (reportez-vous à la page 22).



Mémo

Il est possible que l'écran de réglages n'apparaisse pas immédiatement mais après quelques instants. Il ne s'agit pas d'un dysfonctionnement.

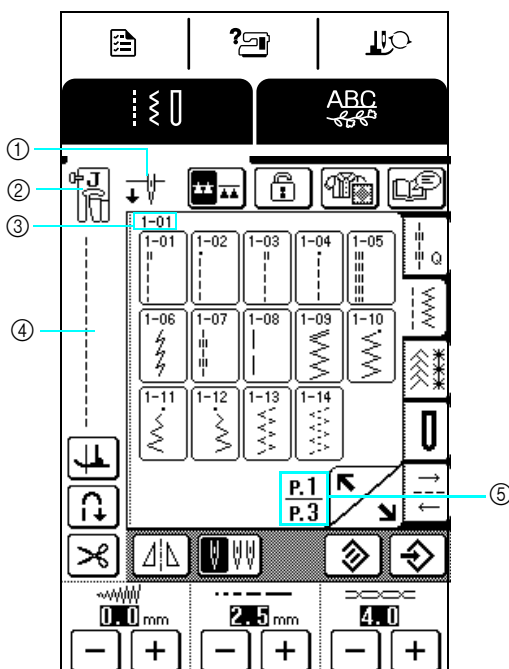

- ① Indique si la machine est réglée pour une aiguille simple ou une aiguille jumelée, ainsi que la position de l'aiguille à l'arrêt de la machine. Vous pouvez régler la position d'aiguille souhaitée (reportez-vous à la page 22).

Avec une aiguille simple



Aiguille simple/
positionnement
inférieur



Aiguille simple/
positionnement
supérieur

Avec une aiguille jumelée



Aiguille jumelée/
positionnement
inférieur



Aiguille jumelée/
positionnement
supérieur

- ② Code du pied-de-biche
Fixez le pied-de-biche indiqué avant de coudre.
- ③ Indique le numéro du point de couture sélectionné (uniquement pour les points de couture courants).
- ④ Affiche un aperçu du point sélectionné.
- ⑤ Affiche le numéro de la page actuelle et le nombre total de pages disponibles dans la catégorie sélectionnée.

■ Fonction des touches

Appuyez avec le doigt ou le stylet sur une touche en haut de l'écran () pour afficher un autre écran.







Tableau de commande

N°	Touche	Désignation	Fonction	Page
①		Touche de mode de réglage de la machine	Appuyez sur cette touche pour changer la position d'arrêt de l'aiguille, activer/désactiver la sonnerie et modifier le motif ou l'affichage et tout autre réglage de la machine.	22
②		Touche de mode de fonctionnement de la machine	Appuyez sur cette touche pour afficher les descriptions relatives à la mise en place du fil supérieur, le bobinage de la canette, le changement du pied-de-biche et d'autres opérations pour utiliser la machine.	23
③		Touche de remplacement de pied-de-biche/d'aiguille	Appuyez sur cette touche lors du changement de l'aiguille ou du pied-de-biche. Cette action verrouille toutes les touches, y compris les touches de fonctionnement, ce qui permet de remplacer les pièces en toute sécurité. Appuyez de nouveau sur cette touche pour déverrouiller les touches. Lorsque des opérations de la machine sont affichées, l'écran du mode de remplacement du pied-de-biche/d'aiguille n'apparaît pas.	34, 35
④		Touche de points de couture courants	Appuyez sur cette touche pour sélectionner un point droit, un point zigzag, une boutonnière, un point invisible ou d'autres points utilisés couramment (points courants) lors de la couture de quilting ou de vêtements.	52
⑤		Touche de points décoratifs/de caractères	Appuyez sur cette touche pour sélectionner des points décoratifs ou de caractères.	102

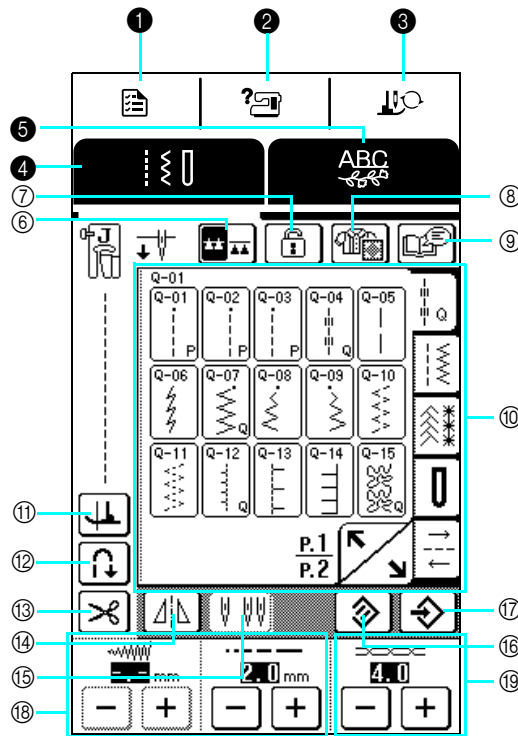
Écran

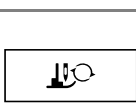
N°	Touche	Désignation	Fonction	Page
⑥		Touche d'entraînement par griffe	Pour la couture en mouvement libre, appuyez sur cette touche pour abaisser les griffes d'entraînement (mode de couture en mouvement libre). En outre, la touche apparaît automatiquement et les griffes d'entraînement sont abaissées lorsque la couture de bouton est sélectionnée.	62, 95
⑦		Touche de verrouillage d'écran	Appuyez sur cette touche pour verrouiller l'écran. Lorsque l'écran est verrouillé, les divers réglages, comme la largeur et la longueur de point, sont verrouillés et ne peuvent plus être modifiés. Appuyez de nouveau sur cette touche pour déverrouiller les réglages.	49
⑧		Touche de sélection du type de couture	Appuyez sur cette touche si vous avez besoin d'aide pour sélectionner le point approprié pour votre ouvrage ou si vous avez besoin d'instructions relatives à la couture du point sélectionné. Cette touche est très utile pour les débutants.	54
⑨		Touche d'explication des motifs	Appuyez sur cette touche pour savoir comment vous pouvez utiliser un point sélectionné.	24
⑩		Affichage de la sélection du point	Appuyez sur la touche du point souhaité. Appuyez sur l'une des touches pour modifier l'écran de sélection des motifs.	52
⑪		Touche de pivotement	Appuyez sur cette touche pour sélectionner le réglage du pivotement. Une fois le réglage du pivotement sélectionné, l'arrêt de la machine abaisse l'aiguille et soulève légèrement et automatiquement le pied-de-biche. Au redémarrage de la couture, le pied-de-biche est automatiquement abaissé. <ul style="list-style-type: none"> • Si cette touche s'affiche en gris (), vous ne pouvez pas l'utiliser. 	47
⑫		Touche de point de renfort automatique	Appuyez sur cette touche pour sélectionner les points de renfort automatique (couture en marche arrière). Si vous sélectionnez ce réglage avant de coudre, la machine utilisera automatiquement des points de renfort au début et à la fin de la couture (selon le point sélectionné, il est possible que la machine couse des points inverses). Appuyez de nouveau sur cette touche pour déverrouiller les réglages.	45
⑬		Touche du coupe-fil automatique	Appuyez sur cette touche pour sélectionner le coupe-fil automatique. Si vous sélectionnez ce paramètre avant de coudre, la machine coud automatiquement des points de renfort (ou inverses en fonction du point sélectionné) et coupe les fils lorsque vous appuyez sur la touche "Point inverse/renfort". Appuyez de nouveau sur cette touche pour déverrouiller les réglages.	46
⑭		Touche d'image en miroir	Appuyez sur cette touche pour créer une image en miroir du point sélectionné. <ul style="list-style-type: none"> • Si cette touche s'affiche en gris (), vous ne pouvez pas l'utiliser. 	53
⑮		Touche de sélection de mode d'aiguille (simple/jumelée)	Avant de coudre avec l'aiguille jumelée, appuyez sur cette touche pour sélectionner le réglage de couture avec aiguille jumelée. Chaque fois que vous appuyez sur cette touche, le réglage bascule entre le mode de couture avec aiguille simple et avec aiguille jumelée. <ul style="list-style-type: none"> • Si cette touche s'affiche en gris (), vous ne pouvez pas l'utiliser. 	32
⑯		Touche de remise à zéro	Appuyez sur cette touche pour réinitialiser les réglages enregistrés du point sélectionné.	53
⑰		Touche de mémoire manuelle	Modifiez les réglages de points (largeur de zigzag et longueur de point, tension du fil, coupe-fil automatique ou points de renfort automatique, etc.), puis enregistrez-les en appuyant sur cette touche.	53
⑱		Touches de longueur et de largeur de point	Affichent les réglages de largeur de point (ou de zigzag) et de longueur de point sélectionné. Appuyez sur ou sur pour ajuster la largeur et la longueur de point. <ul style="list-style-type: none"> • Si mm s'affiche, vous ne pouvez pas ajuster le réglage. 	44
⑲		Touches de tension de fil	Affichent le réglage de la tension du fil du point sélectionné. La tension du fil est généralement réglée automatiquement. Appuyez sur ou pour ajuster le réglage de tension du fil.	45





Utilisation de la touche de mode de réglage de la machine

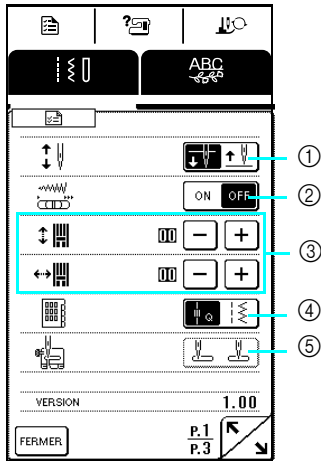

Appuyez sur  pour changer la position d'arrêt de l'aiguille, activer/désactiver la sonnerie et modifier le motif ou l'affichage et tout autre réglage de base de la machine. Les réglages spécifiés ici correspondent aux réglages par défaut.

Appuyez sur  pour passer à l'écran précédent ou suivant.





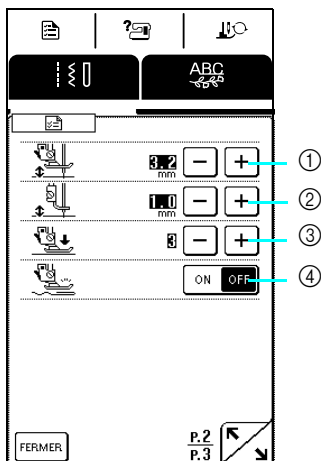

- ① Sélectionnez si l'aiguille s'arrête en position haute ou basse à l'arrêt de la machine.
- ② Sélectionnez si vous souhaitez utiliser la commande de vitesse de couture ou ajuster la largeur du zigzag (reportez-vous à la page 61).
- ③ Modifiez les motifs des points décoratifs et de caractères (reportez-vous à la page 106).
- ④ Sélectionnez entre l'écran des points de quilting () et l'écran des points courants (), celui qui s'affiche en premier.
- ⑤ Choisissez le point de couture courant, "1-01 Point droit (gauche)" ou "1-03 Point droit (milieu)" que vous souhaitez voir automatiquement sélectionné lors de la mise sous tension de la machine.

Sélection impossible si la catégorie de point de quilting () est sélectionnée pour "PAGE DE POINT INITIALE".

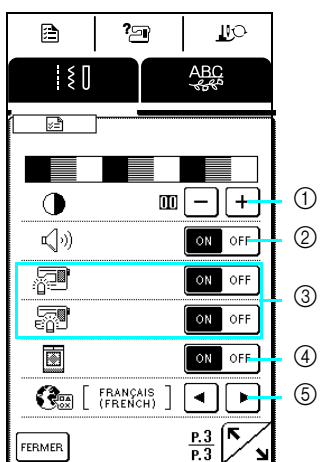

- ① Modifiez la hauteur du pied-de-biche lors de l'arrêt de la couture lorsque le réglage de pivotement est sélectionné (reportez-vous à la page 47). Réglez le pied-de-biche sur l'une des trois hauteurs (3,2 mm, 5,0 mm et 7,5 mm).
- ② Modifiez la hauteur du pied-de-biche lorsque la machine est configurée en mode de couture en mouvement libre (reportez-vous à la page 62).
- ③ Réglez la pression du pied-de-biche entre 1 (faible) et 4 (élevée).
 - * Réglez la pression sur 3 pour une couture normale.
- ④ Lorsqu'activée ("ON"), l'épaisseur du tissu est automatiquement détectée par un capteur interne pendant la couture de sorte que le tissu peut être avancé de manière homogène (reportez-vous aux pages 43, 48 et 62).
Lorsque "PRESSION DU PIED-DE-BICHE" est réglé sur "1", cette fonction n'est pas disponible si elle est activée ("ON").



- ① Réglez la luminosité de l'affichage.
 - * Appuyez sur  pour éclaircir l'écran.
 - * Appuyez sur  pour assombrir l'écran.
 Réglez la luminosité, de telle sorte que le contraste entre  et  soit net.
- ② Activez/désactivez la sonnerie.
- ③ Activez/désactivez l'éclairage de l'aiguille et de la zone de travail.
- ④ Sélectionnez si l'écran initial s'affiche ou non lors de la mise sous tension de la machine.
- ⑤ Sélectionnez l'une des trois langues d'affichage : [anglais], [français], [espagnol]



Mémo

La dernière version du logiciel est installée sur votre machine. Contactez votre revendeur local agréé Brother ou visitez notre site (www.brother.com) pour plus de détails sur les mises à jour disponibles (reportez-vous à la page 149).











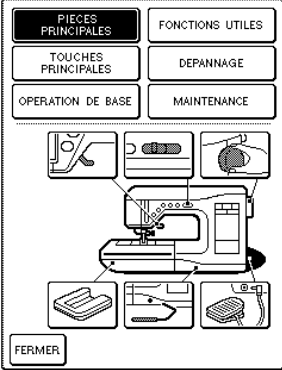





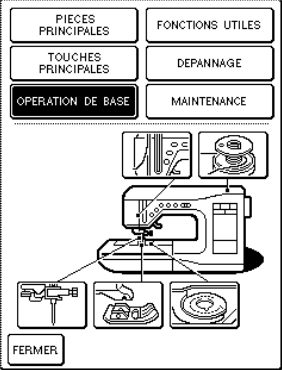





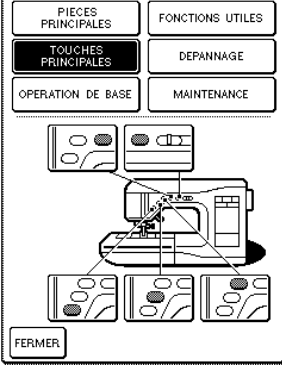

Utilisation de la touche de mode de fonctionnement de la machine

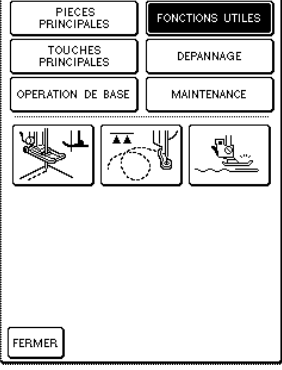

Les opérations de base de la machine, de même que d'autres informations basées sur table des matières de ce manuel d'instructions, sont stockées dans cette machine.

Appuyez sur  pour afficher l'écran indiqué ci-dessous. La partie supérieure de l'écran affiche six catégories. Appuyez sur une touche pour afficher plus d'informations sur la catégorie correspondante.

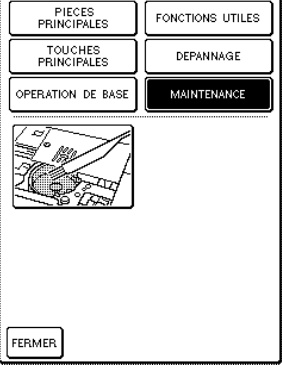
■ Table des matières de chaque catégorie



Noms et fonctions des pièces de la machine	Notions élémentaires de couture	Dépannage												
 <ul style="list-style-type: none">  Levier du pied-de-biche  Commande de vitesse de couture  Volant  Plateau et compartiment d'accessoires  Genouillère  Pédale 	 <ul style="list-style-type: none">  Enfilage supérieur  Bobineur de canette  Changement de l'aiguille  Changement du pied-de-biche  Mise en place de la canette 	 <table border="1" data-bbox="1086 501 1369 779"> <tr> <td>LE FIL SUPÉRIEUR CASSE</td> <td>LE FIL DE CANETTE CASSE</td> </tr> <tr> <td>POINTS SAUTES</td> <td>LE TISSU FRONCE</td> </tr> <tr> <td>SON AIGU PENDANT LA COUTURE</td> <td>IMPOSSIBLE D'ENFILER L'AIGUILLE</td> </tr> <tr> <td>TENSION DU FIL INCORRECTE</td> <td>LE MOTIF DE CARACTÈRE N'EST PAS BIEN COUSU</td> </tr> <tr> <td>LE TISSU N'EST PAS ENTRAÎNÉ DANS LA MACHINE</td> <td>L'AIGUILLE CASSE</td> </tr> <tr> <td>LA MACHINE NE FONCTIONNE PAS</td> <td>L'ÉCRAN LCD EST DIFFICILE À LIRE</td> </tr> </table>	LE FIL SUPÉRIEUR CASSE	LE FIL DE CANETTE CASSE	POINTS SAUTES	LE TISSU FRONCE	SON AIGU PENDANT LA COUTURE	IMPOSSIBLE D'ENFILER L'AIGUILLE	TENSION DU FIL INCORRECTE	LE MOTIF DE CARACTÈRE N'EST PAS BIEN COUSU	LE TISSU N'EST PAS ENTRAÎNÉ DANS LA MACHINE	L'AIGUILLE CASSE	LA MACHINE NE FONCTIONNE PAS	L'ÉCRAN LCD EST DIFFICILE À LIRE
LE FIL SUPÉRIEUR CASSE	LE FIL DE CANETTE CASSE													
POINTS SAUTES	LE TISSU FRONCE													
SON AIGU PENDANT LA COUTURE	IMPOSSIBLE D'ENFILER L'AIGUILLE													
TENSION DU FIL INCORRECTE	LE MOTIF DE CARACTÈRE N'EST PAS BIEN COUSU													
LE TISSU N'EST PAS ENTRAÎNÉ DANS LA MACHINE	L'AIGUILLE CASSE													
LA MACHINE NE FONCTIONNE PAS	L'ÉCRAN LCD EST DIFFICILE À LIRE													
Touches principales	Fonctions utiles	Maintenance												
 <ul style="list-style-type: none">  "Touche "Coupe-fil"  "Touche "Releveur du pied-de-biche"  Touche "Marche/Arrêt"  Touche "Point inverse/renfort"  "Touche "Positionnement aiguille" 	 <ul style="list-style-type: none">  Pivotement  Entraînement automatique par griffe  Système de capteur de tissu automatique 	 <ul style="list-style-type: none">  Nettoyage du logement et du boîtier de la canette 												



1

Préparatifs

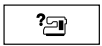
Exemple : Affichage des informations relatives à l'enfilage supérieur

- 1 Appuyez sur .
- 2 Appuyez sur .
→ Une liste des opérations de base s'affiche dans la moitié inférieure de l'écran.
- 3 Appuyez sur  (enfilage supérieur).

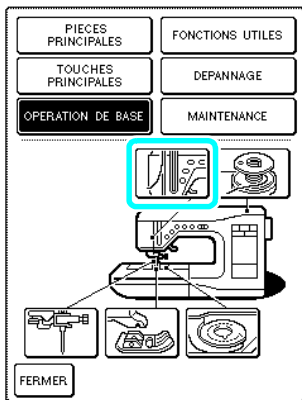

→ Les instructions relatives à l'enfilage de la machine s'affichent.

- 4 Appuyez sur  pour passer à l'écran suivant.

* Appuyez sur  ou  pour faire défiler les autres informations disponibles pour cette page.

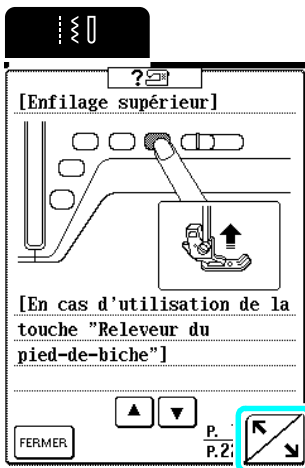



- 5 Une fois les instructions terminées, appuyez sur .

Utilisation de la touche d'explication des motifs

Pour plus d'informations sur les utilisations d'un point, sélectionnez le point et appuyez sur  pour afficher la description de ce dernier.

Exemple : Affichage d'informations relatives à l'utilisation de .

- 1 Sélectionnez , puis appuyez sur .

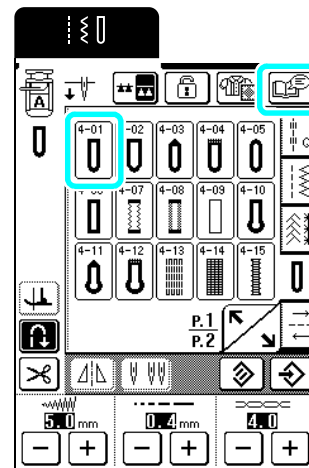

→ Les utilisations possibles de  s'affichent.

- 2 Une fois les instructions terminées, appuyez sur .

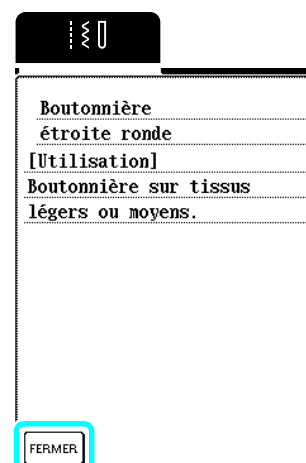

ENFILAGE INFÉRIEUR/SUPÉRIEUR



1

Préparatifs

Bobinage de la canette

Cette section présente la procédure de bobinage d'une canette. Cette machine vous permet d'utiliser le porte-bobine supplémentaire pour bobiner la canette tout en cousant à l'aide du porte-bobine principal.

⚠ ATTENTION

- La canette fournie a été conçue spécialement pour cette machine à coudre. L'utilisation de canettes d'autres modèles risque d'entraîner des dysfonctionnements de la machine. N'utilisez que la canette fournie ou des canettes du même type (code de référence : SA156, SFB: XA5539-051).

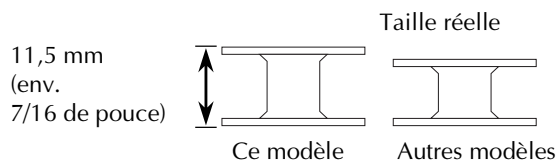

■ Utilisation du porte-bobine supplémentaire

Vous pouvez bobiner la canette tout en cousant.

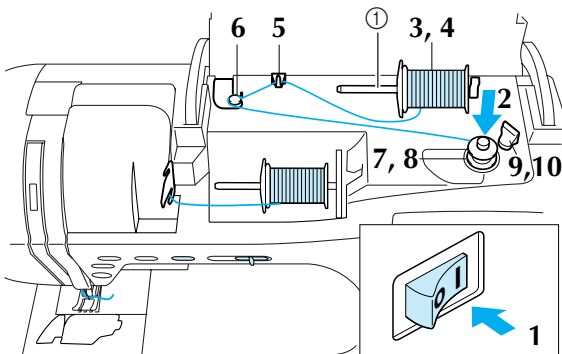

① Porte-bobine supplémentaire

- Mettez la machine sous tension, puis ouvrez le capot supérieur.

- Alignez la rainure de la canette sur le ressort de l'axe du bobineur puis placez la canette sur l'axe.

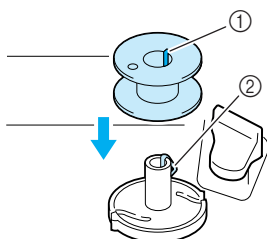

① Rainure sur la canette
② Ressort de l'axe du bobineur de canette

- Placez le porte-bobine supplémentaire sur le positionnement supérieur.

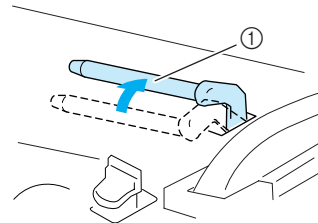

① Porte-bobine supplémentaire

- Placez la bobine de fil sur le porte-bobine supplémentaire de façon à ce que le fil se déroule par l'avant. Faites ensuite glisser au maximum le couvercle de bobine sur le porte-bobine supplémentaire afin de fixer la bobine de fil.

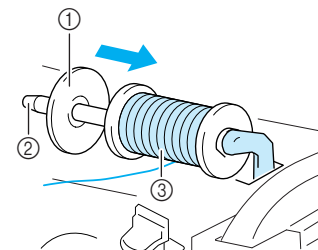

① Porte-bobine supplémentaire
② Couvercle de bobine
③ Bobine de fil

⚠ ATTENTION

- Si la bobine et/ou le couvercle de bobine sont mal positionnés, le fil risque de s'emmêler sur le porte-bobine et l'aiguille risque de se casser.
- Utilisez le couvercle de bobine dont la taille (grand, moyen ou petit) se rapproche le plus de celle de la bobine de fil. Si vous utilisez un couvercle de bobine plus petit que la bobine de fil, le fil risque de se bloquer dans la fente située à l'extrémité de la bobine.

💡 Remarque

Avec du fil fin et bobiné de façon croisée, utilisez le petit couvercle de bobine et laissez un léger espace entre le couvercle et la bobine de fil.

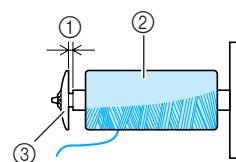

① Espace
② Fil bobiné de façon croisée
③ Couvercle de bobine (petit)

- 5** Tout en maintenant le fil de la bobine de la main droite, tenez l'extrémité du fil de la main gauche et faites-le passer dans le guide-fil.

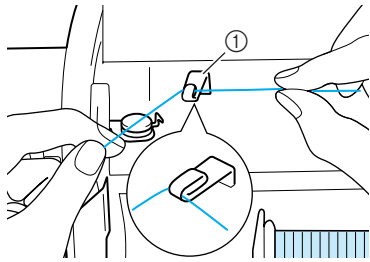

① Guide-fil

- 6** Faites passer le fil sous le crochet sur le guide-fil pour le bobinage de la canette, puis passez-le autour du disque de pré-tension.

* Veillez à faire passer le fil sous le disque de pré-tension.

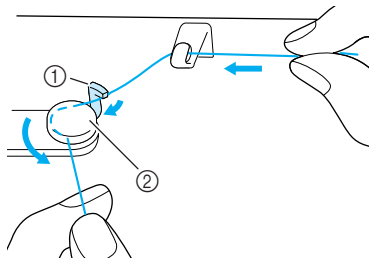

① Crochet
② Disque de pré-tension

- 7** Enroulez quatre ou cinq fois le fil dans le sens des aiguilles d'une montre autour de la canette.

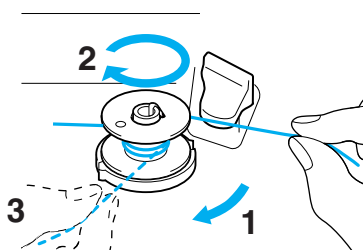

- 8** Faites passer l'extrémité du fil dans la fente de la base du bobineur de canette et tirez le fil vers la droite pour le couper avec le coupe-fil.

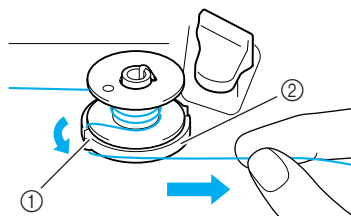

① Fente du guide
② Base du bobineur de canette

⚠ ATTENTION

- Veillez à respecter la procédure décrite. Si le fil n'est pas coupé avec le coupe-fil, que vous bobinez la canette et que le fil est détendu, il risque de s'emmêler autour de la canette.

- 9** Faites glisser le porte-canette vers la gauche jusqu'à ce qu'il soit en place.

* Lorsque le porte-canette est placé sur la gauche, il fonctionne en tant que commutateur pour bobiner la canette automatiquement.

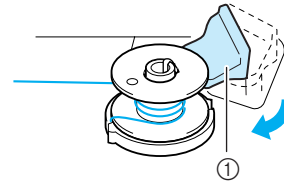

① Porte-canette (commutateur)

→ La canette cesse de tourner automatiquement lorsqu'elle est pleine et le porte-canette revient dans sa position initiale.

- 10** Coupez le fil, puis retirez la canette.

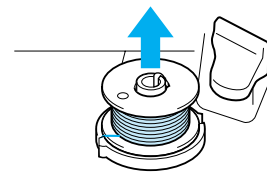

💡 Remarque

Lorsque vous retirez la canette, ne tirez que cette dernière vers le haut. Ne tirez pas sur la base du bobineur de canette : vous risqueriez de la desserrer et d'endommager la machine.

⚠ ATTENTION

- Si vous n'installez pas correctement la canette, il est possible que la tension du fil se relâche, que l'aiguille se casse et que vous vous blessiez.

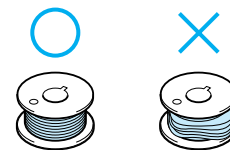

■ Bobinage de la canette à l'aide du porte-bobine

Vous ne pouvez pas utiliser le porte-bobine principal pour bobiner la canette tout en cousant. Pour plus de détails, reportez-vous à "Utilisation du porte-bobine supplémentaire", page 25.

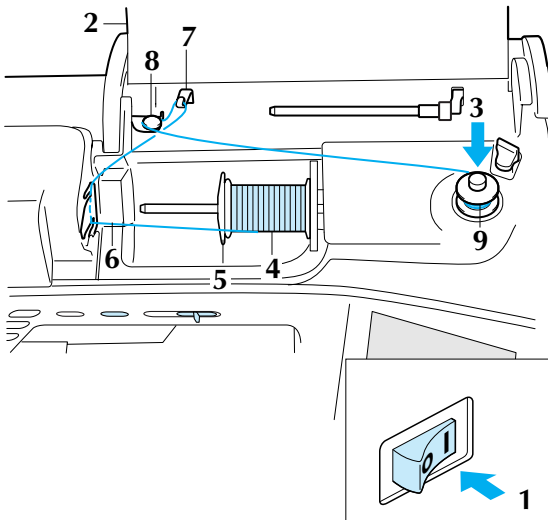

- 1 Mettez la machine sous tension.
- 2 Ouvrez le capot supérieur.
- 3 Alignez la rainure de la canette sur le ressort de l'axe du bobineur, puis faites glisser la canette sur l'axe.

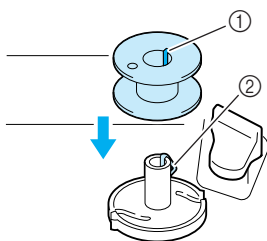

- 1 Rainure sur la canette
- 2 Ressort de l'axe du bobineur de canette

- 4 Faites pivoter le porte-bobine vers le haut, puis placez la bobine de fil sur le porte-bobine.

* Veillez à ce que le fil se déroule par l'avant.

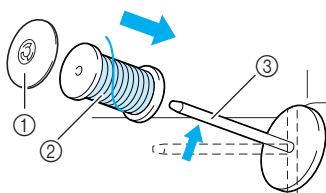

- 1 Couvercle de bobine
- 2 Bobine de fil
- 3 Porte-bobine

- 5 Faites glisser le couvercle de bobine au maximum sur le porte-bobine et remplacez le porte-bobine dans sa position initiale.

- 6 Tout en maintenant le fil de la bobine des deux mains, tirez le fil à travers l'encoche inférieure dans la plaque du guide-fil, puis à travers l'encoche supérieure.

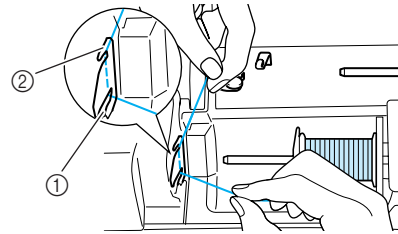

- 1 Encoche inférieure dans la plaque du guide-fil
- 2 Encoche supérieure dans la plaque du guide-fil

- 7 Faites passer le fil autour du guide-fil.

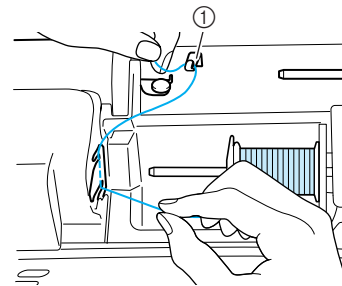

- 1 Guide-fil

- 8 Faites passer le fil sous le crochet sur le guide-fil pour le bobinage de la canette, puis passez-le autour du disque de pré-tension.

* Veillez à faire passer le fil sous le disque de pré-tension.

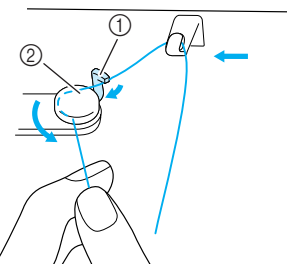

- 1 Crochet
- 2 Disque de pré-tension

- 9 Respectez les étapes 7 à 10 à la page 26.



1

Préparatifs

Mise en place de la canette

Cette section présente la procédure de réglage d'une canette de fil dans la machine. Vous pouvez commencer à coudre sans tirer sur le fil de la canette. Si vous souhaitez tirer sur le fil de la canette, lorsque vous cousez des fronces par exemple, respectez la procédure décrite dans la section suivante.

! ATTENTION

- Utilisez un fil correctement bobiné. Dans le cas contraire, l'aiguille risquerait de se casser ou la tension du fil d'être incorrecte.

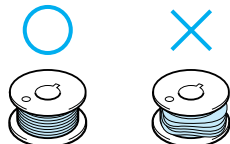

- 1 Appuyez sur la touche "Releveur du pied-de-biche" pour relever celui-ci.
- 2 Faites glisser le bouton d'ouverture du capot du compartiment à canette vers la droite, puis retirez ce capot.

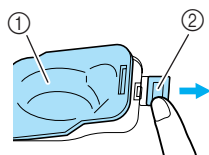

- 1 Capot du compartiment à canette
- 2 Bouton d'ouverture

- 3 Tenez la canette de votre main droite et, de l'autre, maintenez l'extrémité du fil.

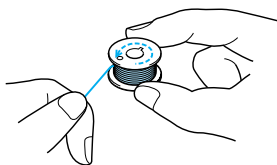

- 4 Insérez la canette pleine dans le compartiment de façon à ce que le fil se déroule dans le sens de la flèche.

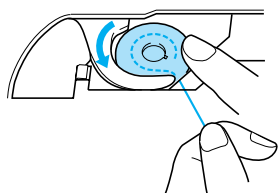

! ATTENTION

- Veillez à maintenir la canette en place avec le doigt et déroulez le fil correctement. Le fil risquerait de se casser ou la tension du fil d'être incorrecte.

- 5 Maintenez délicatement la canette en place avec votre main droite et, de l'autre main, tirez doucement sur le fil, en le guidant à travers la rainure.

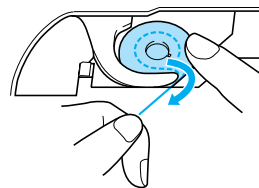

- 6 Après avoir guidé le fil à travers la rainure, tirez-le vers vous pour le couper avec le coupe-fil.

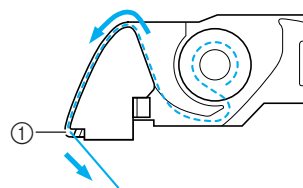

- 1 Coupe-fil

- 7 Fixez le capot du compartiment à canette en insérant le taquet dans l'angle inférieur gauche du capot du compartiment à canette, puis appuyez légèrement sur le côté droit du capot pour le fermer correctement.

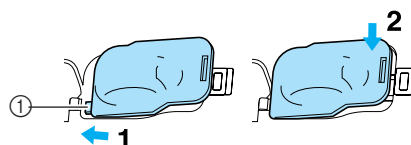

- 1 Taquet

Sortie du fil de la canette

Vous souhaitez parfois faire sortir le fil de la canette, par exemple lorsque vous cousez des fronces ou du quilting en mouvement libre. Respectez la procédure ci-après pour faire sortir le fil de la canette.



Mémo

Enfilez le fil supérieur avant de faire sortir le fil de la canette. Pour plus de détails, reportez-vous à "Enfilage supérieur", page 29.

- 1 Suivez les étapes 1 à 4 de la section précédente pour insérer la canette dans son compartiment.

- 2** Guidez le fil de la canette par la rainure, en suivant la flèche de l'illustration.

Remarque

- Ne coupez pas le fil avec le coupe-fil.
- Ne fixez pas le couvercle du compartiment à canette.

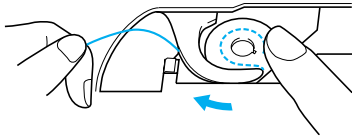

- 3** Tout en tenant délicatement le fil supérieur, appuyez deux fois sur la touche "Positionnement aiguille" pour abaisser, puis relever l'aiguille.

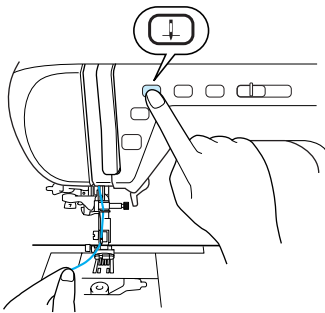

- 4** Tirez doucement sur le fil supérieur pour faire sortir le fil de la canette.

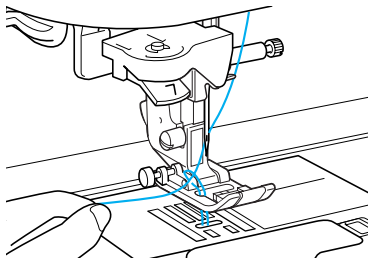

→ Une boucle de fil de la canette sort du trou de la plaque d'aiguille.

- 5** Tirez sur le fil de la canette pour extraire environ 100 mm de fil, puis faites-le passer sous le pied-de-biche vers l'arrière de la machine, en faisant en sorte qu'il soit aussi long que le fil supérieur.

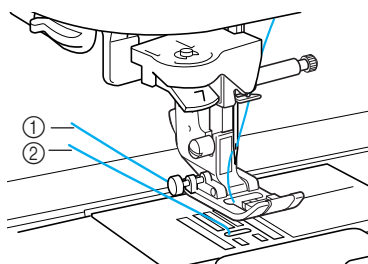

- ① Fil supérieur
- ② Fil de la canette

- 6** Fixez le capot du compartiment à canette.

Enfilage supérieur

Cette section présente la procédure d'enfilage du fil sur la machine et dans l'aiguille. Des numéros figurent sur la machine pour indiquer l'ordre d'enfilage.

ATTENTION

- Veillez à enfiler correctement le fil dans la machine. Si vous n'enfilez pas correctement le fil, il risque de s'em mêler et l'aiguille de se casser, vous exposant à des risques de blessures.
- Si vous utilisez des accessoires non fournis avec la machine, fixez l'accessoire à la machine après avoir effectué l'enfilage.

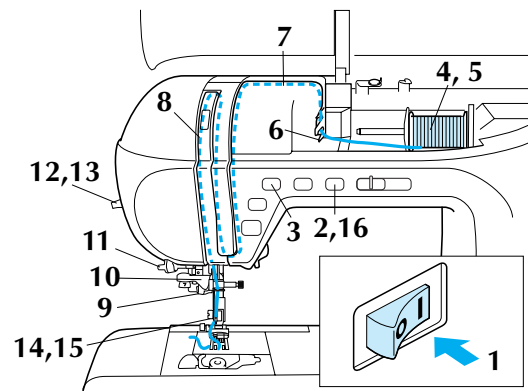

- 1** Mettez la machine sous tension.
- 2** Appuyez sur la touche "Releveur du pied-de-biche" pour relever celui-ci.

→ Le volet du fil supérieur s'ouvre vous permettant d'enfiler le fil sur la machine.

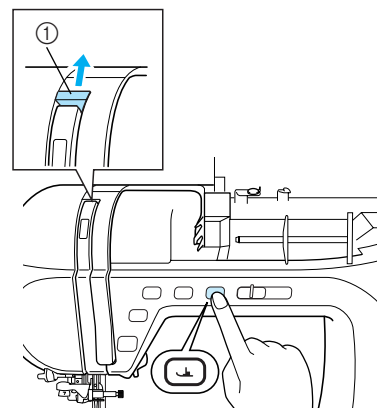

① Volet du fil supérieur

Mémo

Cette machine est dotée d'un volet de fil supérieur vous permettant de vous assurer que l'enfilage est correctement réalisé.



1

Préparatifs

- 3** Appuyez sur la touche "Positionnement aiguille" pour relever l'aiguille.

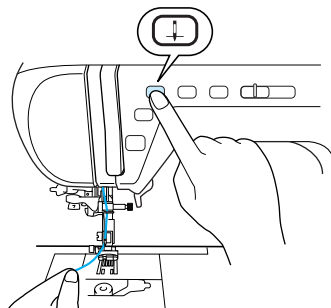

Remarque

Si vous essayez d'enfiler l'aiguille avec le levier d'enfileur d'aiguille sans la relever, vous risquez d'endommager la machine.

- 4** Faites pivoter le porte-bobine vers le haut, puis placez la bobine de fil sur le porte-bobine.

* Veillez à ce que le fil se déroule par l'avant.

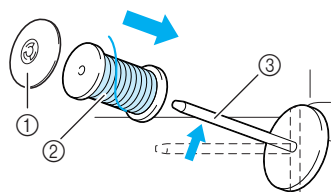

- ① Couvercle de bobine
- ② Bobine de fil
- ③ Porte-bobine

- 5** Faites glisser le couvercle de bobine au maximum sur le porte-bobine et remplacez le porte-bobine dans sa position initiale.

ATTENTION

- Si la bobine et/ou le couvercle de bobine sont mal positionnés, le fil risque de s'emmêler sur le porte-bobine et l'aiguille risque de se casser.
- Utilisez le couvercle de bobine dont la taille (grand, moyen ou petit) se rapproche le plus de celle de la bobine de fil. Si vous utilisez un couvercle de bobine plus petit que la bobine de fil, le fil risque de se bloquer dans la fente située à l'extrémité de la bobine et l'aiguille risque de se casser.

- 6** Tout en maintenant le fil de la bobine des deux mains, tirez le fil à travers l'encoche inférieure dans la plaque du guide-fil, puis à travers l'encoche supérieure.

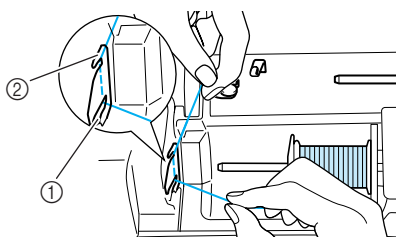

- ① Encoche inférieure dans la plaque du guide-fil
- ② Encoche supérieure dans la plaque du guide-fil

- 7** Tout en maintenant le fil de la bobine de la main droite, tenez l'extrémité du fil de la main gauche et guidez-le dans la rainure en suivant les flèches tel qu'illustré.

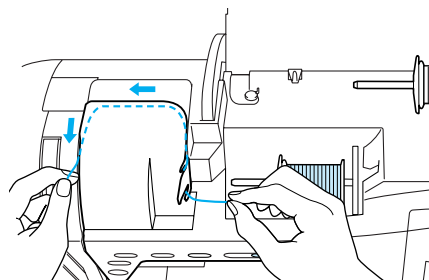

- 8** Guidez le fil vers le bas, le haut, puis le bas à travers la rainure, comme illustré.

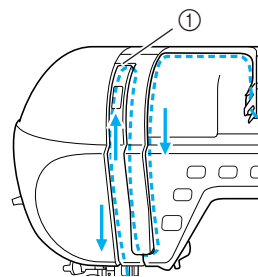

- ① Volet du fil supérieur

Mémo

Contrôlez par la fenêtre du levier la position de ce dernier. Avant d'effectuer l'enfilage de la machine, veillez à ce que le levier soit relevé.

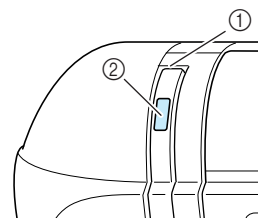

- ① Volet du fil supérieur
- ② Fenêtre de contrôle du levier releveur de fils

- 9** Faites passer le fil autour du guide-fil de la barre de l'aiguille ("6").

* Tenez le fil des deux mains et faites-le passer complètement dans le guide comme illustré.

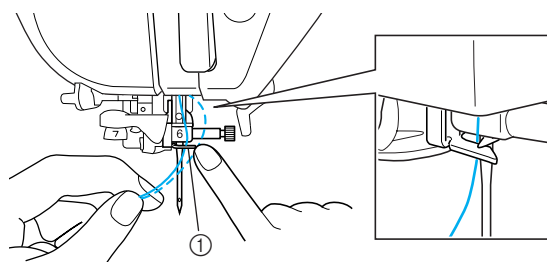

- ① Guide-fil de la barre de l'aiguille

10 Faites passer le fil autour des disques du guide-fil ("7").

- * Veillez à faire passer le fil à travers la rainure du guide-fil.
- * Veillez à ce que le fil passe bien par les disques du guide-fil, car il risque de ne pas être enfilé dans l'aiguille.

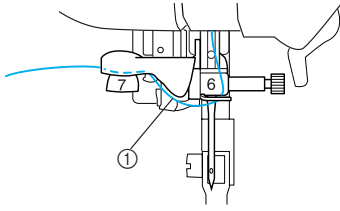

① Rainure dans le guide-fil

11 Tirez le fil vers le haut et passez-le par le coupe-fil pour le couper comme illustré.

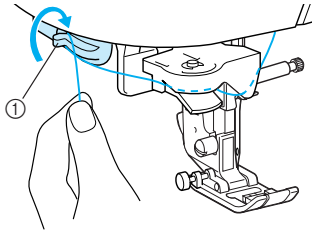

① Coupe-fil

Remarque

Lorsque vous utilisez du fil qui se déroule rapidement de la bobine, comme du fil métallique, l'enfilage de l'aiguille peut s'avérer difficile si vous coupez le fil. Par conséquent, au lieu d'utiliser le coupe-fil, tirez environ 80 mm de fil après avoir fait passer ce dernier à travers les disques du guide-fil ("7").

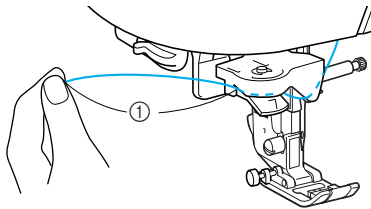

① 80 mm minimum

12 Abaissez doucement le levier d'enfileur d'aiguille jusqu'à ce qu'il soit en place (vous devez entendre un déclic).

- * Le crochet pivote et passe par le chas de l'aiguille.

Remarque

- Si le levier d'enfileur d'aiguille est abaissé rapidement, il est possible que l'aiguille ne soit pas enfilée.
- Veillez à ce qu'aucun objet, comme le tissu, ne soit en contact avec le crochet.

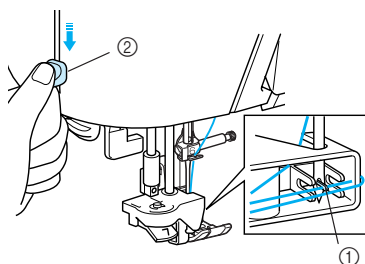

① Crochet
② Levier d'enfilage de l'aiguille

13 Relâchez le levier d'enfileur d'aiguille.

→ Le fil passe par le chas de l'aiguille.

14 Tirez soigneusement sur l'extrémité du fil que vous avez passé par le chas de l'aiguille.

Remarque

Ne tirez pas fortement sur le fil : L'aiguille risquerait de se casser ou de se tordre.

- * Si le fil passé par le chas de l'aiguille a formé une boucle, tirez soigneusement la boucle vers l'arrière de la machine.

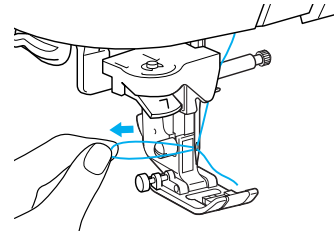

15 Tirez environ 100 mm (env, 3-4 de pouce) de fil, puis passez ce dernier sous le pied-de-biche vers l'arrière de la machine.

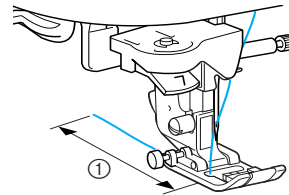

① 100 mm

16 Appuyez sur la touche "Releveur du pied-de-biche" pour abaisser le pied-de-biche avant de coudre.

Mémo

La procédure d'enfilage supérieur est désormais terminée.

Remarque

- L'enfileur d'aiguille peut être utilisé avec des aiguilles de machine à coudre à usage domestique 75/11 à 100/16. Pour plus d'informations sur les combinaisons aiguille/fil appropriées, reportez-vous à "Combinaisons tissu/fil/aiguille", page 37.
- Si vous ne parvenez pas à achever correctement l'enfilage d'aiguille, répétez la procédure, en commençant par le guide-fil de la barre de l'aiguille ("6").
- Il est impossible d'enfiler certaines aiguilles avec l'enfileur d'aiguille. Le cas échéant, au lieu d'utiliser l'enfileur après avoir passé le fil dans le guide-fil de la barre de l'aiguille ("6"), insérez le fil à la main par l'avant du chas de l'aiguille.



1

Préparatifs

Utilisation de l'aiguille jumelée

L'aiguille jumelée vous permet de coudre deux lignes parallèles du même point. Bien que la même canette soit utilisée, il est possible de coudre des motifs intéressants en enfilant un fil de couleur différente dans chaque aiguille. Les deux fils supérieurs doivent être de qualité et d'épaisseur identiques. Vous ne pouvez utiliser l'aiguille jumelée qu'avec des motifs pour lesquels  s'affiche lorsque vous les sélectionnez. Consultez le "TABLEAU DE RÉGLAGE DES POINTS" à la fin de ce manuel pour plus d'informations sur les motifs que vous pouvez utiliser avec l'aiguille jumelée.

⚠ ATTENTION

- Utilisez uniquement les aiguilles jumelées conçues pour cette machine (code de référence X59296-151). Les autres aiguilles risqueraient de se casser et d'endommager la machine.
- N'oubliez pas de choisir le mode aiguille jumelée lorsque vous utilisez l'aiguille jumelée. Si vous utilisez l'aiguille jumelée alors que la machine est en mode aiguille simple, l'aiguille pourrait se casser et endommager la machine.
- N'utilisez pas d'aiguilles tordues pour coudre. L'aiguille pourrait se casser et vous blesser.
- Lorsque vous utilisez l'aiguille jumelée, n'oubliez pas d'employer le pied-de-biche "J". Si les points créent des fronces, utilisez le pied-de-biche "N".

- 1 Appuyez sur , puis installez l'aiguille jumelée (reportez-vous à "CHANGEMENT DE L'AIGUILLE", page 35).

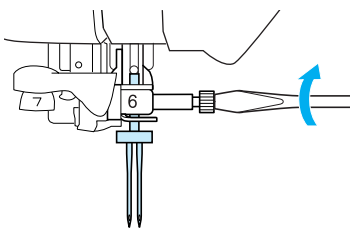

- 2 Enfillez la machine pour la première aiguille selon la procédure d'enfilage d'une aiguille simple (reportez-vous à "Enfilage supérieur", page 29).

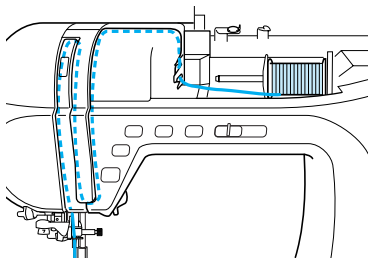

- 3 Faites passer le fil dans le guide-fil de la barre de l'aiguille, puis enfillez l'aiguille manuellement du côté gauche.

* N'utilisez pas d'enfileur d'aiguille lors de l'enfilage d'une aiguille jumelée.

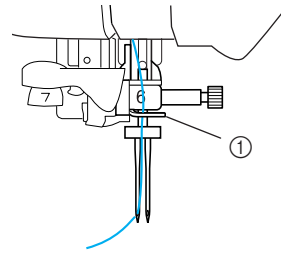

① Guide-fil de la barre de l'aiguille

- 4 Placez le porte-bobine supplémentaire sur le positionnement supérieur.

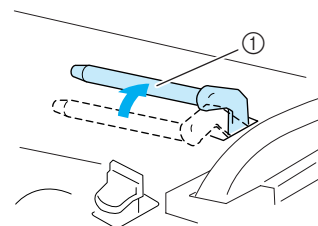

① Porte-bobine supplémentaire

- 5 Placez la bobine de fil supplémentaire sur le porte-bobine supplémentaire de façon à ce que le fil se déroule par l'avant. Faites ensuite glisser au maximum le couvercle de bobine sur le porte-bobine supplémentaire afin de fixer la bobine de fil.

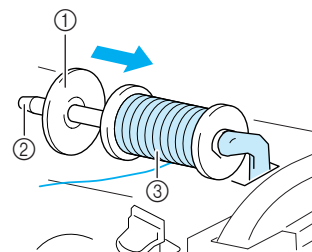

① Couvercle de bobine
② Porte-bobine supplémentaire
③ Bobine de fil

- 6 Tout en maintenant le fil de la bobine de la main droite, tenez l'extrémité du fil de la main gauche et faites-le passer dans le guide-fil.

* Ne faites pas passer le fil dans le guide-fil pour le bobinage de la canette.

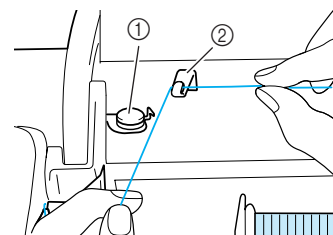

① Guide-fil pour le bobinage de la canette
② Guide-fil

- 7** Tout en maintenant le fil de la bobine des deux mains, tirez le fil à travers l'encoche inférieure dans la plaque du guide-fil, puis à travers l'encoche supérieure. Tenez l'extrémité du fil de la main gauche, puis guidez le fil à travers la rainure, conformément aux flèches sur l'illustration.

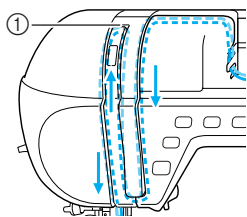
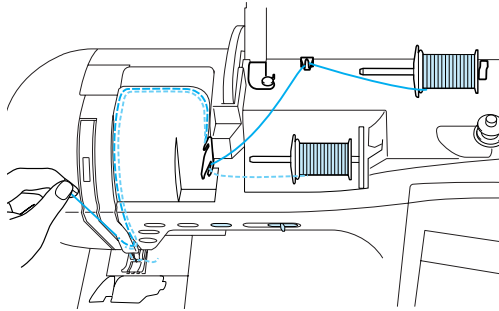

① Volet

- 8** Sans faire passer le fil dans le guide-fil de la barre de l'aiguille, enfillez l'aiguille manuellement du côté droit.

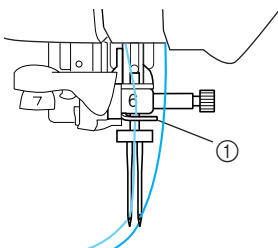

① Guide-fil de la barre de l'aiguille

Remarque

Vous ne pouvez pas utiliser l'enfileur d'aiguille. Faites passer manuellement le fil par l'avant du chas de l'aiguille. Si vous utilisez l'enfileur d'aiguille, vous risquez d'endommager la machine.

- 9** Appuyez sur ou à l'écran.

- 10** Sélectionnez un point.

Remarque

Si s'affiche en grisé (), vous ne pouvez pas utiliser l'aiguille jumelée avec le point sélectionné.

- 11** Appuyez sur pour sélectionner le réglage de couture avec aiguille jumelée.

* La largeur du point est plus petite que pour la couture avec aiguille simple.

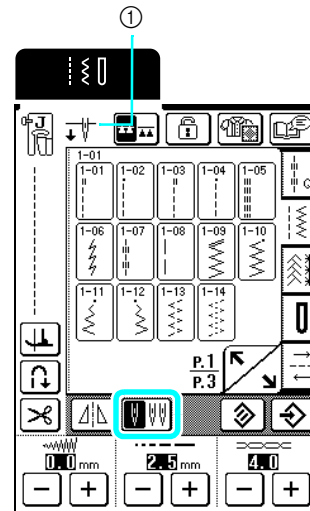

① Réglage aiguille simple/aiguille jumelée

→ s'affiche.

ATTENTION

- N'oubliez pas de choisir le mode aiguille jumelée lorsque vous utilisez l'aiguille jumelée. Si vous utilisez l'aiguille jumelée alors que la machine est en mode aiguille simple, l'aiguille pourrait se casser et endommager la machine.

- 12** Appuyez sur la touche "Marche/Arrêt" une fois le levier du pied-de-biche abaissé.

Mémo

Pour changer le sens de la couture avec l'aiguille simple, soulevez l'aiguille du tissu, relevez le levier du pied-de-biche et tournez le tissu.

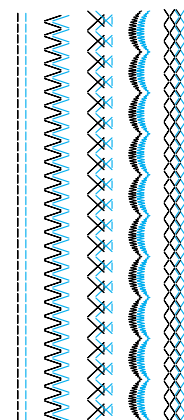



1

Préparatifs

CHANGEMENT DU PIED-DE-BICHE

! ATTENTION

- Appuyez toujours sur  sur le tableau de commande avant de changer le pied-de-biche. Si vous n'appuyez pas sur  et que la touche "Marche/Arrêt" ou une autre touche est enfoncée, la machine démarrera et vous risquez de vous blesser.
- Utilisez toujours le pied-de-biche correspondant au point sélectionné. Si vous n'utilisez pas le bon modèle de pied-de-biche, l'aiguille risque de le toucher, de se tordre ou se casser et de vous blesser.
- Utilisez uniquement les pieds-de-biche conçus pour cette machine. L'utilisation d'autres pieds-de-biche vous exposerait à des risques de blessures.

Retrait du pied-de-biche

- 1 Appuyez sur la touche "Positionnement aiguille" pour relever l'aiguille.

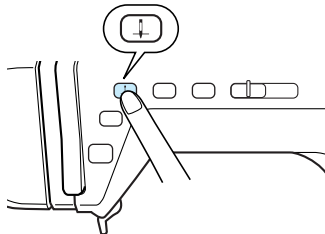

- 2 Appuyez sur .

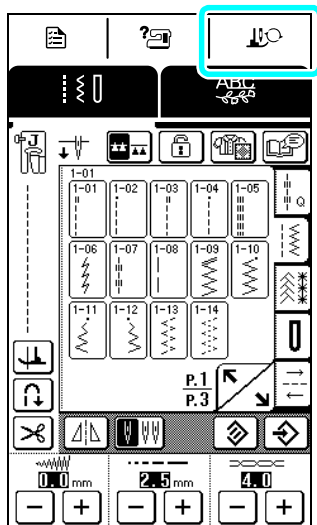

→ L'écran change et toutes les touches, y compris les touches de fonctionnement, sont verrouillées.

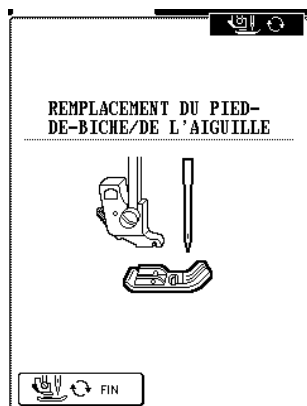

- 3 Relevez le levier du pied-de-biche.

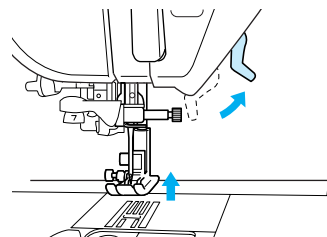

- 4 Appuyez sur le bouton noir situé sur le support du pied-de-biche pour retirer le pied-de-biche.

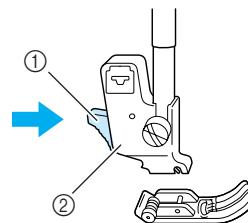

- ① Bouton noir
- ② Support du pied-de-biche

Fixation du pied-de-biche

- 1 Placez le pied-de-biche sous le support en alignant le crochet sur le pied et l'encoche sur le support, puis abaissez le levier du pied-de-biche de manière à ce que le crochet du pied s'enclenche sur le support.

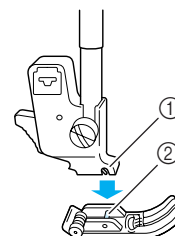

- ① Encoche
- ② Crochet

- 2 Appuyez sur  ou  à l'écran.

→ Toutes les touches, y compris les touches de fonctionnement, sont déverrouillées et l'écran précédent s'affiche.

- 3 Relevez le levier du pied-de-biche.



CHANGEMENT DE L'AIGUILLE



1

Préparatifs

⚠ ATTENTION

- Appuyez toujours sur  sur le tableau de commande avant de changer l'aiguille. Si vous n'appuyez pas sur  et que la touche "Marche/Arrêt" ou une autre touche est enfoncée accidentellement, la machine démarrera et vous risquez de vous blesser.
- N'utilisez que des aiguilles à coudre pour machine à usage domestique. Les autres aiguilles risquent de se tordre ou se casser et de vous blesser.
- Ne cousez jamais avec une aiguille tordue. Les risques de blessure dus à une aiguille tordue sont élevés.

■ Vérification de l'aiguille

Placez le côté plat de l'aiguille sur une surface plane (comme la plaque d'aiguille ou une plaque de verre) et assurez-vous que l'espace entre l'aiguille et la surface plane est régulier.



Remarque

N'utilisez jamais d'aiguille tordue ou émoussée.

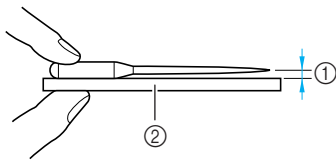

- ① Espace régulier
- ② Surface plane (capot du compartiment à canette, plaque de verre, etc.)

1 Appuyez sur la touche "Positionnement aiguille" pour relever l'aiguille.

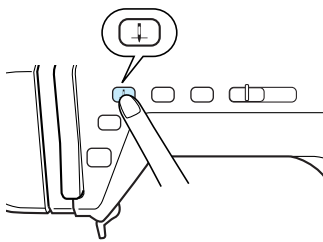

2 Appuyez sur .

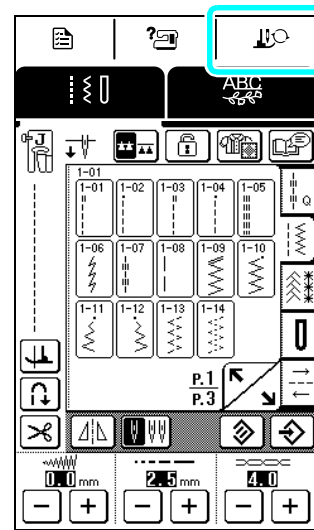

→ L'écran change et toutes les touches, y compris les touches de fonctionnement, sont verrouillées.



- 3** À l'aide du tournevis fourni, dévissez légèrement la vis du support de l'aiguille en la faisant tourner vers l'avant de la machine et retirez l'aiguille.

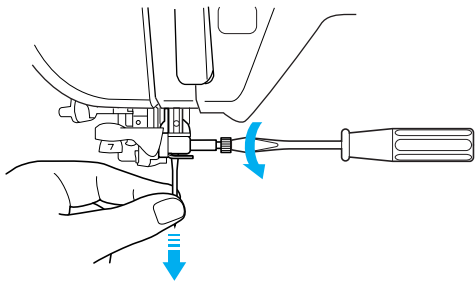

Remarque

Ne forcez pas lors du desserrage ou du serrage de la vis du support de l'aiguille car vous pourriez endommager la machine.

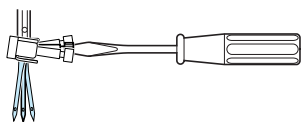

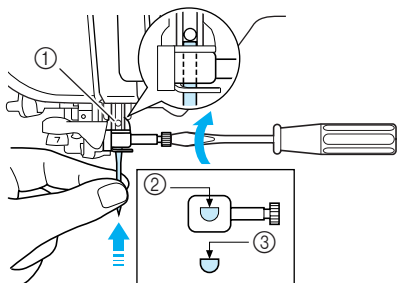

- 4** Insérez la nouvelle aiguille, le côté plat orienté vers l'arrière, jusqu'à ce qu'elle entre en contact avec la butée d'aiguille. À l'aide du tournevis, serrez soigneusement la vis du support de l'aiguille.



- ① Butée d'aiguille
- ② Orifice pour mettre l'aiguille en place
- ③ Côté plat de l'aiguille

! ATTENTION

- Veillez à enfoncer l'aiguille jusqu'à la butée et à visser soigneusement la vis du support de l'aiguille à l'aide d'un tournevis. Si l'aiguille n'est pas entièrement insérée ou si la vis du support de l'aiguille n'est pas correctement vissée, l'aiguille risque de se casser ou la machine de s'endommager.

- 5** Appuyez sur  ou  à l'écran.

→ Toutes les touches, y compris les touches de fonctionnement, sont déverrouillées et l'écran précédent s'affiche.



■ À propos de l'aiguille

L'aiguille est probablement la pièce la plus importante de la machine à coudre. Pour obtenir les meilleures finitions et réduire les problèmes, choisissez l'aiguille adéquate pour vos travaux de couture. Vous trouverez ci-dessous quelques conseils concernant les aiguilles.

- Plus le chiffre de l'aiguille est petit, plus l'aiguille est fine. Si le chiffre augmente, l'aiguille est plus épaisse.
- Utilisez des aiguilles fines avec des tissus légers et des aiguilles plus épaisses avec des tissus plus lourds.
- Avec les tissus élastiques, utilisez l'aiguille à pointe boule (dorée) 90/14 pour éviter de sauter des points.
- Lorsque vous cousez des caractères ou des points décoratifs, utilisez l'aiguille à pointe boule (dorée) 90/14 pour éviter de sauter des points.
- Utilisez une aiguille 90/14 à 100/16 avec du fil en nylon transparent, indépendamment du tissu à coudre.
- La machine à coudre est livrée avec une aiguille pour couture domestique 75/11.

■ Combinaisons tissu/fil/aiguille

Le tableau suivant fournit des informations sur le fil et l'aiguille appropriés aux différents tissus. Veuillez vous y reporter pour choisir le fil et l'aiguille appropriés au tissu à coudre.

Tissu		Fil		Taille de l'aiguille
		Type	Taille	
Tissu moyen	Drap fin	Coton	60 - 80	75/11 - 90/14
	Taffetas	Mercerisé synthétique	60 - 80	
	Flanelle, gabardine	Soie ou fini soie	50	
Tissu léger	Linon, batiste	Coton	60 - 80	65/9 - 75/11
	Crêpe georgette	Mercerisé synthétique	60 - 80	
	Challis, satin	Soie	50	
Tissu lourd	Toile de jean	Coton	30 - 50	90/14 - 100/16
	Velours côtelé	Mercerisé synthétique	50	
	Tweed	Soie	50	
Tissu élastique	Jersey	Fil pour tricot	50 - 60	Aiguille à pointe boule (dorée) 75/11 - 90/14
	Tricot			
Tissus facilement effilochables		Fil en coton	50 - 80	65/9 - 90/14
		Fil synthétique		
		Fil de soie	50	
Pour couture de renfort		Mercerisé synthétique	30	90/14 - 100/16
		Soie	30	



Mémo

Pour le fil en nylon transparent, utilisez toujours une aiguille 90/14 à 100/16. En général, le même fil est utilisé pour la canette et l'enfilage supérieur.

⚠ ATTENTION

- Veillez à respecter les combinaisons d'aiguille, fil et tissu du tableau. Si vous utilisez une combinaison inadéquate et notamment du tissu lourd (par exemple, toile de jean) avec une petite aiguille (par exemple, 65/9 à 75/11), vous risquez de tordre ou de casser l'aiguille et de vous blesser. En outre, il est possible que la couture soit irrégulière, que le tissu fronce ou que la machine saute des points.

COUTURE DE GRANDS MORCEAUX DE TISSUS

La table large permet de coudre plus facilement de grands morceaux de tissu.

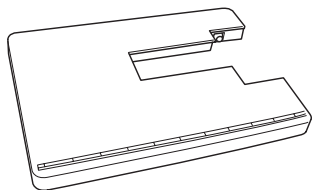

⚠ ATTENTION

- Ne déplacez pas la machine à coudre lorsque la table large est installée car vous pourriez endommager la machine ou vous blesser.
- N'utilisez pas la table large à d'autres fins, comme table à repasser par exemple. Vous pourriez l'endommager ou vous blesser.

1 Ouvrez les pieds de la table large.

Tirez sur les quatre pieds jusqu'à ce qu'ils s'enclenchent.

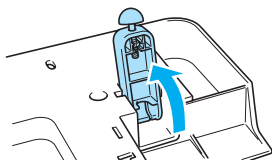

2 Mettez la machine hors tension et tirez le plateau vers la gauche.

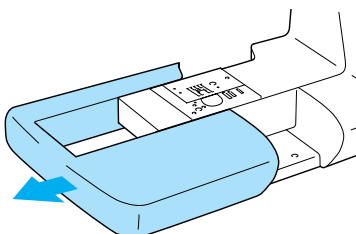

→ Lorsque le plateau est retiré, la couture en mode "bras libre" est possible.

3 Installez la table large.

Tout en maintenant la table au même niveau, enclenchez le crochet de fixation en la faisant doucement glisser. Ajustez la hauteur en faisant pivoter chaque pied en caoutchouc.

Veillez à ce que la table large soit à la même hauteur ou légèrement plus basse que la surface de la plaque d'aiguille.

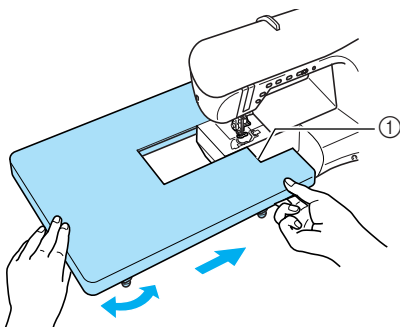

① Crochet de fixation

4 Retirez la table large lorsque vous avez terminé de l'utiliser.

Pour ce faire, soulevez-la doucement tout en la tirant vers la gauche.

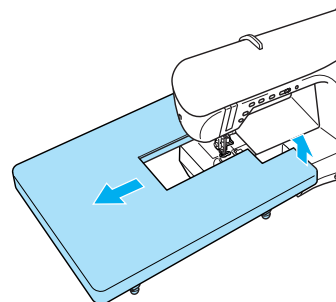

Mémo

Il est possible de ranger la genouillère en la fixant au bas de la table large.

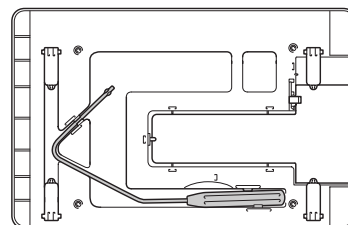

5 Installez le plateau dans sa position d'origine.

⚠ ATTENTION

- Vous ne devez pas forcer l'installation ou le retrait de la table large au risque d'endommager le crochet de fixation.

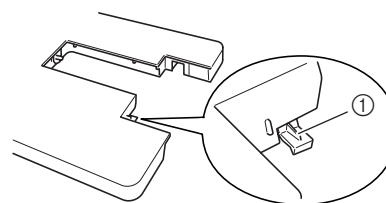

① Crochet de fixation



Chapitre 2

Notions élémentaires de couture

COUTURE	40
Couture d'un point.....	40
■ Utilisation de la pédale.....	41
■ Utilisation de la genouillère	42
Couture de points de renfort.....	42
Couture de lignes courbes.....	42
Changement du sens de la couture.....	43
■ Couture d'un rabat de 0,5 cm maximum.....	43
Couture de tissu lourd.....	43
■ Si le tissu ne peut pas passer sous le pied-de-biche	43
■ Si le tissu n'avance pas	43
Couture de tissu léger	43
RÉGLAGES DES POINTS	44
Réglage de la largeur du point.....	44
Réglage de la longueur du point.....	44
Réglage de la tension du fil	45
■ Tension du fil correcte	45
■ Le fil supérieur est trop tendu	45
■ Le fil supérieur n'est pas assez tendu.....	45
FONCTIONS UTILES	45
Couture de renfort automatique	45
Coupe-fil automatique	46
Pivotement	47
Système de capteur de tissu automatique.....	48
Verrouillage de l'écran.....	49

COUTURE

! ATTENTION

- Pour éviter toute blessure, faites particulièrement attention à l'aiguille lorsque la machine est en marche. Ne laissez pas les mains près des pièces mobiles lorsque la machine est en marche.
- Ne tendez pas et ne tirez pas sur le tissu pendant le travail de couture. Vous pourriez vous blesser.
- N'utilisez pas d'aiguilles tordues ou cassées. Vous pourriez vous blesser.
- Veillez à ce que l'aiguille ne frappe pas d'épingles ou d'autres objets pendant la couture. L'aiguille risque de casser et de vous blesser.
- Si les points se tassent, utilisez une longueur de point supérieure avant de continuer à coudre. L'aiguille risque de casser et de vous blesser.

Couture d'un point

- 1 Mettez la machine sous tension, puis appuyez sur la touche "Positionnement aiguille" pour relever l'aiguille.
- 2 Sélectionnez un point.

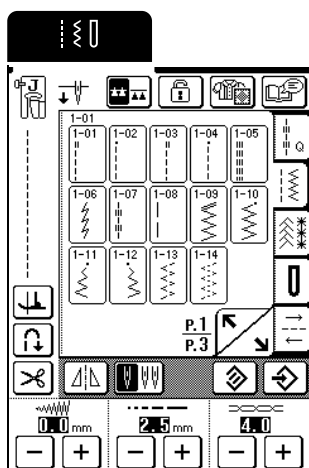

→ Le symbole du pied-de-biche approprié s'affiche dans le coin supérieur gauche de l'écran LCD.

- 3 Fixez le pied-de-biche (reportez-vous à "CHANGEMENT DU PIED-DE-BICHE", page 34).

! ATTENTION

- Utilisez toujours le pied-de-biche correct. Si vous n'utilisez pas le bon modèle de pied-de-biche, l'aiguille risque de le toucher, de se tordre ou de casser, et de vous blesser.

- 4 Placez le tissu sous le pied-de-biche, tenez le tissu et les extrémités des fils de la main gauche, puis tournez le volant pour abaisser l'aiguille dans le tissu à la position de démarrage de la couture.

* Vous ne devez appuyer sur le bouton noir à gauche du pied-de-biche "J" que si le tissu n'avance pas ou lors de coutures épaisses (Reportez-vous à la page 43). Il n'est normalement pas nécessaire d'appuyer sur le bouton noir pour coudre.

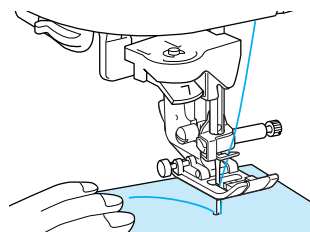

- 5 Abaissez le levier du pied-de-biche.



Mémo

Vous pouvez commencer à coudre sans tirer sur le fil de la canette.

- 6 Faites glisser la commande de vitesse de couture pour ajuster la vitesse correspondante.



Mémo

Vous pouvez également ajuster la vitesse de couture pendant la couture.

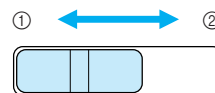

- ① Vitesse réduite
- ② Vitesse élevée

- 7 Posez délicatement les mains sur le tissu pour le guider, puis appuyez sur la touche "Marche/Arrêt" pour commencer à coudre.

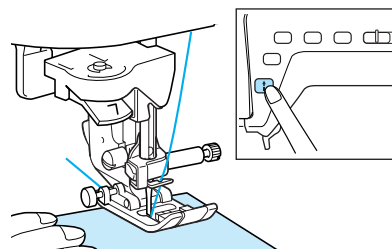

- 8** Appuyez de nouveau sur la touche "Marche/Arrêt" pour arrêter de coudre.

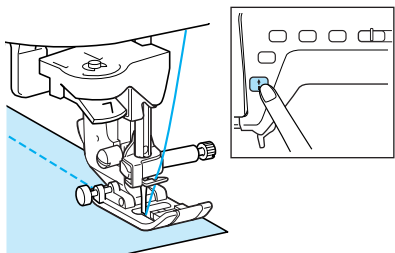

- 9** Appuyez sur la touche "Coupe-fil" pour couper les fils.

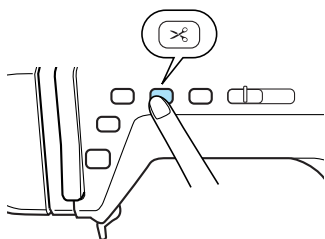

→ L'aiguille s'arrête automatiquement en position haute et les griffes d'entraînement sont abaissées.

ATTENTION

- N'appuyez pas sur la touche "Coupe-fil" après avoir coupé les fils. Le fil risque de s'emmêler, l'aiguille de se casser et la machine d'être endommagée.
- N'appuyez pas sur la touche "Coupe-fil" lorsque aucun tissu n'est défini dans la machine ou lorsque la machine fonctionne. Le fil risque de s'emmêler et d'endommager la machine.

Remarque

Pour couper du fil plus épais que le n°30, du fil en nylon ou d'autres fils de type particulier, utilisez le coupe-fil situé sur le côté de la machine.

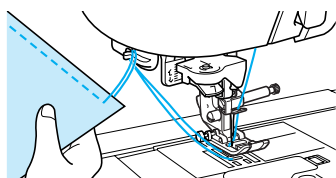

- 10** Relevez le pied-de-biche et retirez le tissu.

Mémo

Lorsque vous appuyez sur la touche "Coupe-fil", les griffes d'entraînement sont automatiquement abaissées de manière à pouvoir retirer facilement le tissu. Elles sont relevées au démarrage de la couture.

Remarque

Cette machine est équipée d'un tenseur du fil de canette qui vous avertit lorsque la canette est presque vide. Lorsque la canette est presque vide, la machine s'arrête automatiquement et un message apparaît à l'écran. Remplacez la canette par une pleine dès que ce message s'affiche. Toutefois, si vous appuyez sur la touche "Marche/Arrêt", vous pouvez encore coudre quelques points.

Utilisation de la pédale

Vous pouvez également démarrer et arrêter le travail de couture à l'aide de la pédale.

ATTENTION

- Veillez à ce que des morceaux de tissu ou de la poussière ne s'accumulent pas dans la pédale. En effet, vous risqueriez de provoquer un incendie ou de vous électrocuter.

Mémo

Lorsque vous utilisez la pédale, la touche "Marche/arrêt" n'a aucun effet sur le fonctionnement de la machine.

- 1** Insérez la fiche de la pédale dans la prise de la machine.

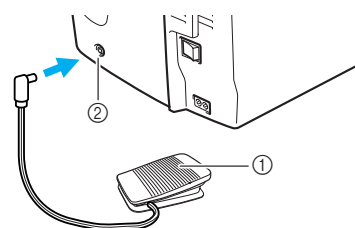

- ① Pédale
② Prise de la pédale

- 2** Appuyez lentement sur la pédale pour commencer à coudre.

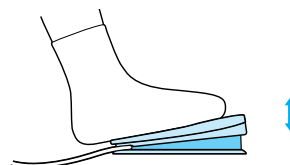

Mémo

La vitesse réglée à l'aide de la commande de vitesse de couture correspond à la vitesse maximale de la pédale.

- 3** Pour arrêter la machine, relâchez la pression exercée sur la pédale.



2

Notions élémentaires de couture

■ Utilisation de la genouillère

À l'aide de la genouillère, vous pouvez relever et abaisser le pied-de-biche avec le genou, libérant ainsi vos mains pour diriger le tissu.

- 1 **Alignez les ergots de la genouillère sur les encoches de la prise, puis insérez-la au maximum.**

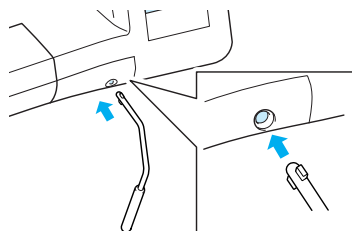

Remarque

Si la genouillère n'est pas enfoncée au maximum dans la fente d'installation, elle risque de se détacher pendant la couture.

- 2 **Pour relever le pied-de-biche, poussez la genouillère vers la droite à l'aide du genou. Pour abaisser le pied-de-biche, laissez revenir la genouillère.**

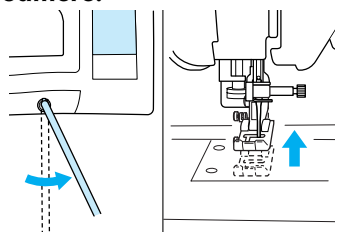

Remarque

Lorsque le pied-de-biche est relevé, déplacez la genouillère davantage vers la droite du levier du pied-de-biche.



ATTENTION

- Veillez à ce que votre genou ne se trouve pas à proximité de la genouillère pendant la couture. Si vous repoussez la genouillère pendant que la machine fonctionne, l'aiguille risque de casser ou la tension du fil de diminuer.

Couture de points de renfort

En règle générale, la couture doit être sécurisée au début et à la fin par des points inverses/de renfort. Appuyez sur la touche "Point inverse/renfort" pour coudre des points inverses/de renfort.

En fonction du point sélectionné, des points inverses ou de renfort sont cousus lorsque vous appuyez sur la touche "Point inverse/renfort". Dans le cadre de points de renfort, 3 à 5 points sont cousus au même endroit. Dans le cadre de points inverses, la couture repart lentement dans le sens opposé.

Vous pouvez, en outre, régler la machine pour coudre des points de renfort (ou inverses) automatiquement. Pour plus de détails, reportez-vous à "Couture de renfort automatique", page 45.

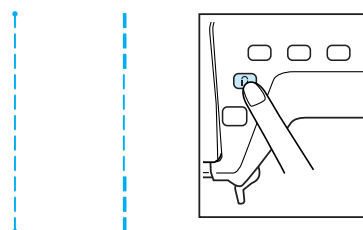

Couture de lignes courbes

Cousez lentement tout en restant parallèle au bord du tissu et en guidant celui-ci dans la ligne courbe.

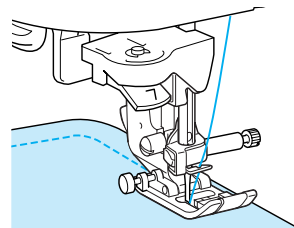

Changement du sens de la couture

Arrêtez la machine, l'aiguille dans le tissu, à l'endroit où vous souhaitez changer de sens de la couture, puis soulevez le levier du pied-de-biche. Utilisez l'aiguille comme pivot, tournez le tissu, abaissez le pied-de-biche, puis continuez à coudre.

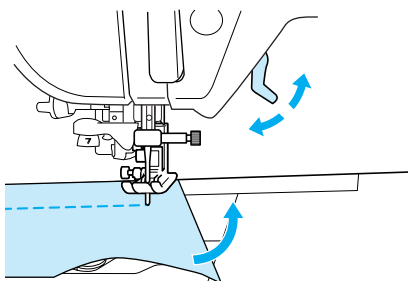

Le réglage du pivotement est utile lors du changement de sens de couture. Lorsque vous arrêtez la machine dans un angle du tissu, elle s'arrête l'aiguille plantée dans le tissu et le pied-de-biche est automatiquement relevé de manière à pouvoir faire facilement pivoter le tissu (reportez-vous à "Pivotement", à la page 47).

■ Couture d'un rabat de 0,5 cm maximum

Faufilez l'angle avant de coudre, puis tirez le fil de faufilage vers l'arrière tout en cousant après avoir changé de sens de la couture à l'angle.

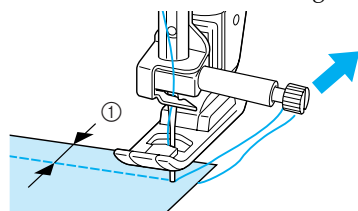

① 0,5 cm

Couture de tissu lourd

■ Si le tissu ne peut pas passer sous le pied-de-biche

Vous pouvez relever le levier du pied-de-biche dans deux positions différentes. Si le tissu est trop épais pour passer sous le pied-de-biche, réglez ce dernier dans sa position la plus haute, afin de pouvoir introduire le tissu en dessous.

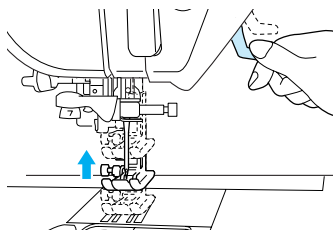

■ Si le tissu n'avance pas

Si le tissu n'avance pas lorsque vous commencez à coudre ou que vous effectuez des coutures épaisses, appuyez sur le bouton noir à gauche du pied-de-biche "J".

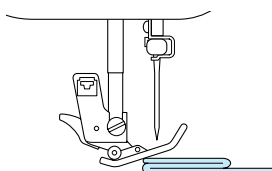

1 Relevez le levier du pied-de-biche.

2 Tout en maintenant enfoncée la touche noire à gauche du pied-de-biche "J", abaissez le levier du pied-de-biche.

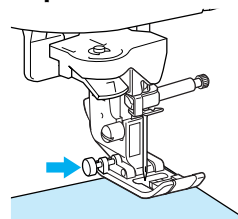

* Le pied-de-biche reste à l'horizontale, ce qui permet de faire avancer le tissu. Une fois l'endroit problématique cousu, le pied-de-biche reprend sa position normale.

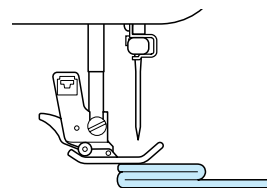

⚠ ATTENTION

- Ne cherchez pas à coudre de force les tissus de plus de 6 mm (env. 1/4 de pouce) à l'aide de cette machine à coudre. Vous risqueriez de casser l'aiguille et de vous blesser.

📖 Mémo

Lorsque "SYSTÈME DE CAPTEUR DE TISSU AUTOMATIQUE" est activé ("ON"), l'épaisseur du tissu est automatiquement détectée par le capteur interne afin de faire avancer le tissu de manière homogène pour obtenir des coutures d'une qualité optimale. (Reportez-vous à la page 48 pour plus de détails.)

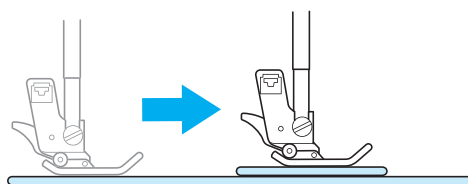

Couture de tissu léger

Repassez le tissu en l'amidonnant ou placez du papier fin ou un renfort sous les tissus peu épais pour faciliter la couture. Une fois le travail de couture terminé, arrachez doucement le papier ou le renfort de broderie.

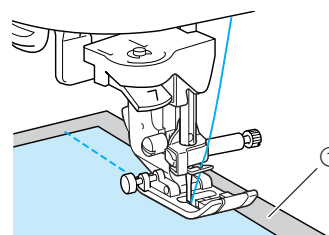

① Papier fin



2

Notions élémentaires de couture

RÉGLAGES DES POINTS

Lorsque vous sélectionnez un point, la machine sélectionne automatiquement la largeur et la longueur du point, ainsi que la tension du fil supérieur les plus appropriées. Toutefois, vous pouvez modifier, au besoin, les différents réglages comme indiqué dans cette section.



Remarque

- Les réglages de certains points ne sont pas modifiables (reportez-vous au “TABLEAU DE RÉGLAGE DES POINTS” à la fin de ce manuel).
- Si le réglage d'un point est modifié sans être enregistré, il rebascule sur le réglage par défaut à la mise hors tension de la machine ou lorsque vous sélectionnez un autre point.

Réglage de la largeur du point

Vous pouvez régler la largeur du point (largeur du zigzag) pour élargir ou affiner le point.

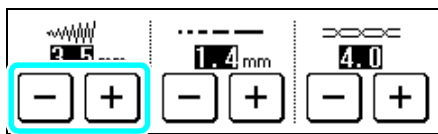

Mémo

Si la pédale est branchée, vous pouvez utiliser la commande de vitesse de couture pour régler la largeur du zigzag (Reportez-vous à la page 61).

À chaque fois que vous appuyez sur la largeur du zigzag diminue.

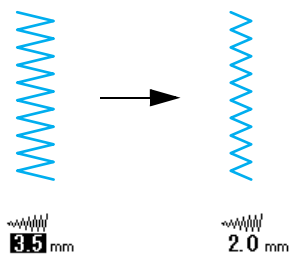

À chaque fois que vous appuyez sur la largeur du zigzag augmente.

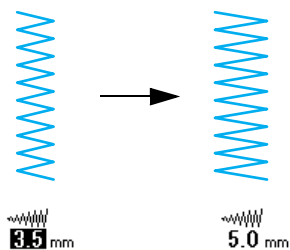

Appuyez sur pour restaurer le réglage par défaut.

Réglage de la longueur du point

Vous pouvez régler la longueur du point pour agrandir ou rétrécir le point.

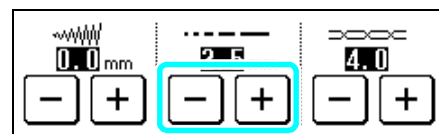

À chaque fois que vous appuyez sur , la longueur du point rétrécit.

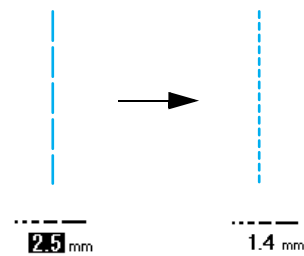

Chaque fois que vous appuyez sur , la longueur du point s'allonge.

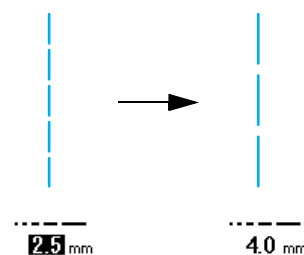

Appuyez sur pour restaurer le réglage par défaut.



ATTENTION

- Si les points se tassent, allongez le point et continuez à coudre. Ne continuez pas à coudre sans allonger le point. L'aiguille risque de casser et de vous blesser.

Réglage de la tension du fil

La tension de fil par défaut, qui est définie automatiquement, peut généralement être utilisée indépendamment du type de fil ou de tissu cousu. Cependant, avec certaines combinaisons fil/tissu, il est possible que vous deviez régler la tension du fil.

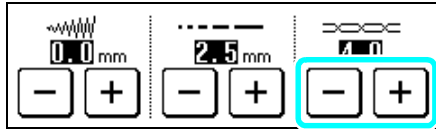

■ Tension du fil correcte

Le fil supérieur et le fil de la canette doivent se croiser près du centre du tissu. Si la tension du fil n'est pas correctement réglée, la couture ne s'effectuera peut-être pas correctement et il est possible que le tissu fronce.

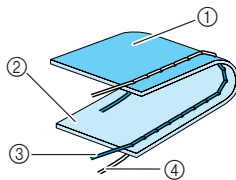

- ① Envers du tissu
- ② Endroit du tissu
- ③ Fil supérieur
- ④ Fil de la canette

■ Le fil supérieur est trop tendu

Si le fil de la canette est visible sur l'endroit du tissu, appuyez sur . Chaque fois que vous appuyez sur cette touche, le réglage décroît et la tension du fil supérieur diminue.

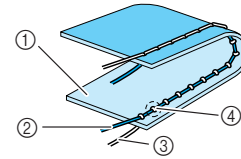

- ① Endroit du tissu
- ② Fil supérieur
- ③ Fil de la canette
- ④ Des boucles apparaissent sur l'endroit du tissu.

■ Le fil supérieur n'est pas assez tendu

Si le fil supérieur est visible sur l'envers du tissu, appuyez sur . Chaque fois que vous appuyez sur cette touche, le réglage augmente et la tension du fil supérieur est resserrée.

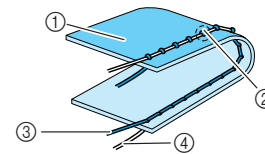

- ① Envers du tissu
- ② Des boucles apparaissent sur l'envers du tissu.
- ③ Fil supérieur
- ④ Fil de la canette

Appuyez sur pour restaurer le réglage par défaut.



Notions élémentaires de couture

FONCTIONS UTILES

Couture de renfort automatique

Après la sélection d'un point, activez le réglage de points de renfort automatique avant de coudre ; la machine coud alors automatiquement des points de renfort (ou des points inverses, selon le point) au début et à la fin de la couture.

- 1 Sélectionnez un point.
- 2 Appuyez sur pour sélectionner le réglage de couture de point de renfort/en marche arrière automatique.



Mémo

Le réglage de couture de point de renfort/en marche arrière automatique est déjà sélectionné avec certains points, comme les boutonsnières et les points d'arrêt.

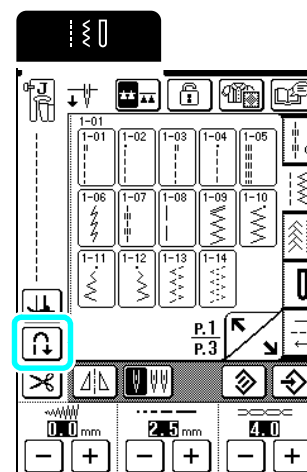

→ La touche est représentée par à l'écran.

- 3** Placez le tissu sous le pied-de-biche avec l'aiguille en position de démarrage de la couture, puis appuyez sur la touche "Marche/Arrêt". La machine coud automatiquement des points inverses (ou points de renfort), puis continue à coudre.

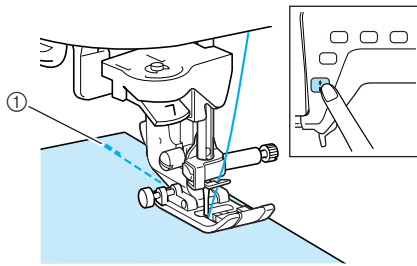

① Points inverses (ou points de renfort)



Mémo

Si vous appuyez sur la touche "Marche/Arrêt" pour interrompre la couture, puis que vous réappuyez dessus pour la reprendre, aucun point inverse (ou de renfort) n'est cousu.

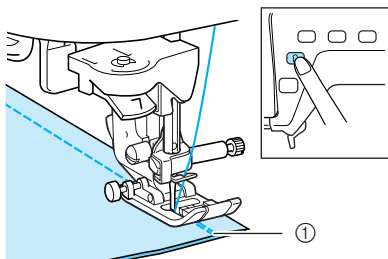

- 4** Si vous appuyez sur la touche "Point inverse/renfort", la machine coud automatiquement des points inverses (ou de renfort), puis s'arrête.



① Points inverses (ou points de renfort)



Mémo

Pour annuler le réglage de couture de point de renfort/en marche arrière automatique, appuyez de nouveau sur  pour basculer sur .

Coupe-fil automatique

Si vous sélectionnez le réglage de coupe-fil automatique avant de coudre, la machine coud automatiquement des points de renfort (ou inverses en fonction du point sélectionné) et coupe les fils lorsque vous appuyez sur la touche "Point inverse/renfort" à la fin de la couture. Ceci est utile lors de la couture de boutons ou de points d'arrêt.



Mémo

Vous pouvez sélectionner le réglage de coupe-fil automatique lorsque le réglage de couture de point de renfort/en marche arrière automatique est sélectionné.

- 1** Sélectionnez un point.

- 2** Appuyez sur  pour sélectionner le coupe-fil automatique.

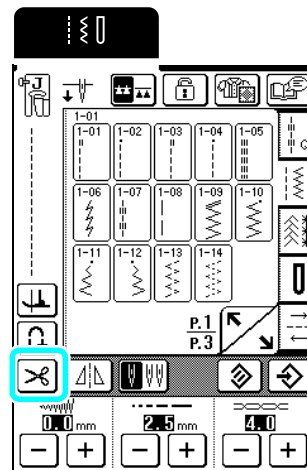

→ La touche est représentée par  à l'écran.

- 3** Placez le tissu sous le pied-de-biche avec l'aiguille en position de démarrage de la couture, puis appuyez sur la touche "Marche/Arrêt". La machine coud automatiquement des points inverses (ou points de renfort), puis continue à coudre.

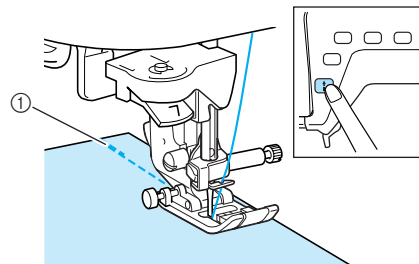

① Points inverses (ou points de renfort)



Mémo

Si vous appuyez sur la touche "Marche/Arrêt" pour interrompre la couture, puis que vous réappuyez dessus pour la reprendre, aucun point inverse (ou de renfort) n'est cousu.

- 4 Si vous appuyez sur la touche “Point inverse/renfort”, la machine coud automatiquement des points inverses (ou de renfort), puis coupe le fil et s’arrête.

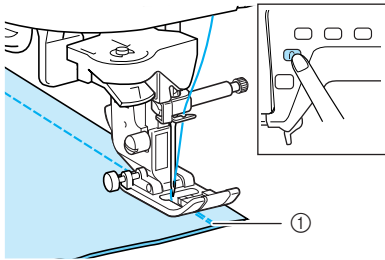



① Points inverses (ou points de renfort)

→ Les griffes d’entraînement ont été automatiquement abaissées.



Mémo

- Les griffes d’entraînement sont relevées au démarrage de la couture.
- Pour désactiver le réglage de coupe-fil automatique, appuyez de nouveau sur  qui est alors représenté, à l’écran, par .

Pivotement



Si le réglage du pivotement est sélectionné, la machine s’arrête, l’aiguille abaissée (dans le tissu) et le pied-de-biche est automatiquement relevé à une hauteur appropriée lorsque vous appuyez sur la touche “Marche/arrêt”. Lorsque vous appuyez de nouveau sur la touche “Marche/arrêt”, le pied-de-biche est automatiquement abaissé et la couture continue. Cette fonction est utile pour arrêter la machine et faire pivoter le tissu.

⚠ ATTENTION

- Lorsque le réglage du pivotement est sélectionné, la machine démarre lorsque vous appuyez sur la touche “Marche/arrêt” ou sur la pédale même si le pied-de-biche est en position relevée. Veillez à ne pas laisser vos mains ni tout autre objet sous l’aiguille, car vous pourriez vous blesser.



Mémo

Lorsque le réglage du pivotement est sélectionné, vous pouvez modifier la hauteur du pied-de-biche lorsque la couture est arrêtée en fonction du type de tissu cousu. Appuyez sur , puis affichez “HAUTEUR DE PIVOTEMENT”, p. 2 de l’écran de réglage de la machine. Appuyez sur  ou  pour sélectionner l’une des trois hauteurs (3,2 mm, 5,0 mm ou 7,5 mm). Pour relever davantage le pied-de-biche, augmentez le réglage. (Il est normalement de 3,2 mm.)



Remarque

- Si “POSITIONNEMENT AIGUILLE” sur l’écran de réglages de la machine (p. 1) est réglé sur la position relevée, la fonction de pivotement ne peut pas être utilisée. Le cas échéant, la touche apparaît en pointillé et n’est pas disponible.
- Lorsque le réglage est sélectionné, la fonction de pivotement ne peut être utilisée qu’avec les points pour lesquels le pied-de-biche J, N, C ou O est indiqué dans l’angle supérieur gauche de l’écran. Si un autre point est sélectionné, la touche apparaît en pointillé et n’est pas disponible.
- Comme le pied-de-biche est totalement relevé lorsque vous appuyez sur la touche de coupe-fil automatique, appuyez sur la touche “Releveur du pied-de-biche” pour abaisser le pied-de-biche et appuyez sur la touche “Marche/arrêt” pour continuer à coudre.



2

- 1 Sélectionnez un point.
- 2 Appuyez sur  pour sélectionner le réglage du pivotement.

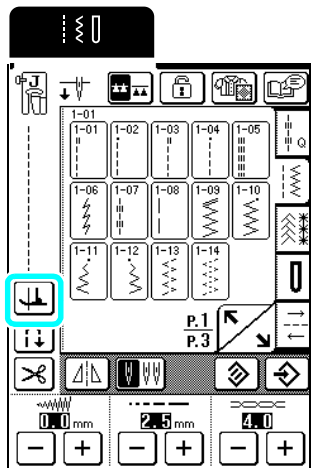

→ La touche est représentée par  à l'écran.

- 3 Placez le tissu sous le pied-de-biche avec l'aiguille en position de démarrage de la couture, puis appuyez sur la touche "Marche/Arrêt". La machine continue à coudre.

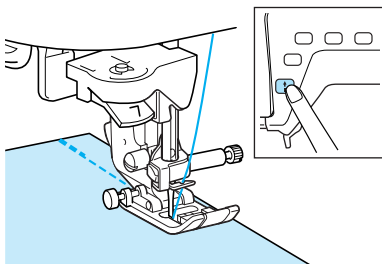

Mémo

Si vous appuyez sur la touche "Marche/Arrêt" pour interrompre la couture, puis que vous réappuyez dessus pour la reprendre, aucun point inverse (ou de renfort) n'est cousu.

- 4 Appuyez sur la touche "Marche/arrêt" pour arrêter la machine à l'endroit du changement du sens de couture.

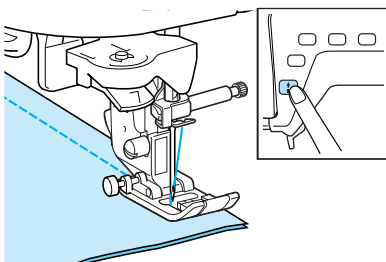

→ La machine s'arrête, l'aiguille dans le tissu et le pied-de-biche relevé.

- 5 Faites pivoter le tissu et appuyez sur la touche "Marche/arrêt".

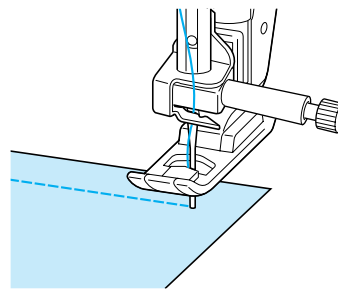

→ Le pied-de-biche est automatiquement abaissé et la couture continue.

Système de capteur de tissu automatique

L'épaisseur du tissu est automatiquement détectée et la pression du pied-de-biche est automatiquement ajustée à l'aide d'un capteur interne pendant la couture de manière à faire avancer le tissu de manière homogène. Le système de capteur du tissu fonctionne en permanence pendant la couture. Cette fonction est utile lors de la réalisation de coutures épaisses (Reportez-vous à la page 43) ou de quilting (Reportez-vous à la page 59).

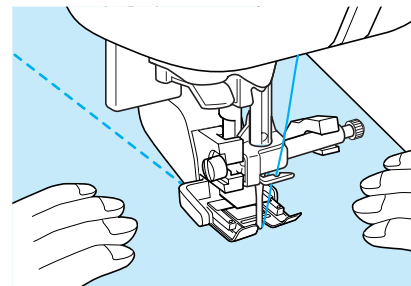
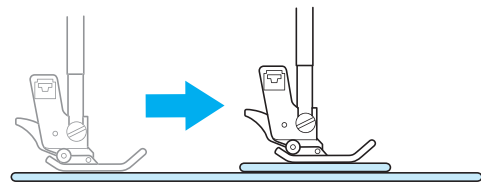

- 1 Appuyez sur .

→ L'écran de réglage de la machine s'affiche.

- 2 Appuyez sur  pour afficher P. 2, puis activez ("ON") "SYSTÈME DE CAPTEUR DE TISSU AUTOMATIQUE".

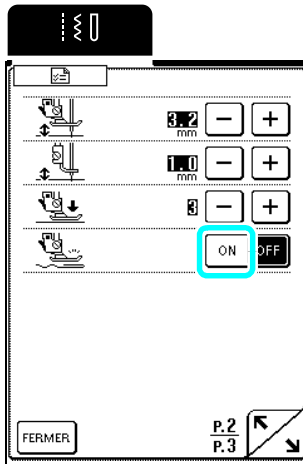



- 3 Appuyez sur  pour revenir à l'écran initial.





Verrouillage de l'écran

Si vous verrouillez l'écran avant de commencer à coudre, les divers réglages, comme la largeur et la longueur de point, sont verrouillés et ne peuvent plus être modifiés. Ceci permet d'éviter tout changement accidentel des réglages de l'écran ou l'arrêt de la machine pendant la couture de grands morceaux de tissus ou la réalisation d'autres projets. Vous pouvez verrouiller l'écran pendant l'utilisation des points de couture courants et des points de caractères décoratifs.

- 1 Sélectionnez un point.
- 2 Si nécessaire, réglez les paramètres, comme la longueur et la largeur de point.
- 3 Appuyez sur .

→ La touche est représentée par  à l'écran.
- 4 La couture commence.
- 5 Lorsque vous avez terminé, appuyez sur  pour déverrouiller l'écran.

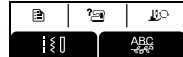
Remarque

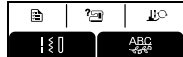
- Lorsque l'écran est verrouillé () , aucune touche autre que  et  ne peuvent fonctionner. Pour sélectionner un autre point ou modifier les réglages, appuyez sur  pour basculer sur  et déverrouiller l'écran.
- Lorsque l'écran est verrouillé, appuyer sur l'une des touches  suivantes déverrouille l'écran.
- L'écran est déverrouillé à la mise hors tension de la machine.



2

Notions élémentaires de couture

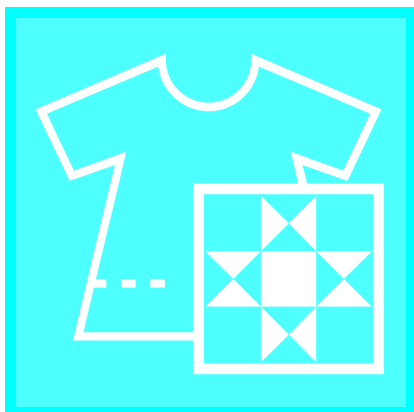

Chapitre 3

Points de couture courants

SÉLECTION D'UN POINT DE COUTURE COURANT52

- Écrans de sélection de point..... 52
- Sélection d'un point 53
- Utilisation de la touche d'image en miroir..... 53
- Enregistrement de réglages de points 53
- Utilisation de la touche de sélection du type de couture 54

COUTURE DES POINTS56

- Quilting 56
 - Assemblage 58
 - Assemblage à l'aide du pied pour quilting 1/4 de pouce avec guide 58
 - Quilting à l'aide du pied à double entraînement .. 59
 - Utilisation du guide de quilting 60
 - Appliqués 60
 - Quilting avec les points plumetis 61
 - Quilting en mouvement libre 62
 - Quilting en mouvement libre à l'aide du pied quilting en mouvement libre "C" 62
 - Quilting en mouvement libre à l'aide du pied pour quilting ouvert en mouvement libre "O" 63
 - Écho Quilting 64
- Points droits 66
 - Modification de la position de l'aiguille (points avec aiguille à gauche ou au milieu uniquement) 68
 - Repères de la plaque de l'aiguille et du couvercle de plaque d'aiguille..... 68
 - Point faufilage 68
- Création de pinces..... 70
- Création de fronces 71
- Couture rabattue 71
- Plis cousus 72
- Points zigzag 73
 - Surfilage 73
 - Appliqués 73
 - Mosaïque (piqué fantaisie) 74
 - Couture de lignes courbes..... 74
 - Utilisation du capot du compartiment à canette avec guide cordon..... 74
- Points zigzag élastiques 75
 - Fixation de rubans ou d'élastiques 75
 - Surfilage 75
- Surfilage 76
 - Surfilage à l'aide du pied-de-biche "G" 76
 - Surfilage à l'aide du pied-de-biche "J" 77
 - Surfilage à l'aide du couteau raseur en option 78

- Couture de points droits en utilisant le couteau raseur en option.....79
- Points invisibles 80
 - Si l'aiguille ne coud pas le pli 81
 - Si l'aiguille coud une partie trop importante du pli 81
- Appliqués..... 81
 - Couture de courbes marquées..... 82
- Couture de points bordure repliés 82
- Feston 82
- Couture de renfort..... 83
- Points smock..... 83
- Points fagot..... 84
- Fixation de rubans ou d'élastiques 85
- Couture à l'ancienne..... 86
 - Couture ourlet (1) (point marguerite)..... 86
 - Couture ourlet (2) [ouvrage dessiné (1)]..... 86
 - Couture ourlet (3) [ouvrage dessiné (2)]..... 87
- Points de boutonsnières 88
 - Couture de tissus élastiques..... 91
 - Boutons n'entrant pas dans la plaque du support de bouton 91
 - Reprisage 92
- Points d'arrêt 93
 - Points d'arrêt sur des tissus épais 94
- Couture de boutons 95
 - Fixation de boutons à 4 trous 96
 - Couture d'un bouton avec un talon 96
- Œillets 96
- Couture directions multiples (point droit et point zigzag) 97
- Fixation d'une fermeture à glissière 98
 - Fermeture à glissière 98
 - Fermeture à glissière sur le côté 99

SÉLECTION D'UN POINT DE COUTURE COURANT

■ Écrans de sélection de point

Appuyez sur  pour passer à l'écran précédent ou suivant.

Points de quilting

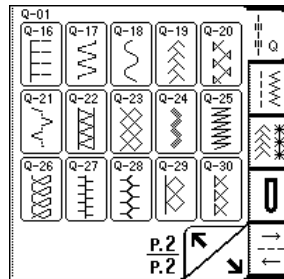
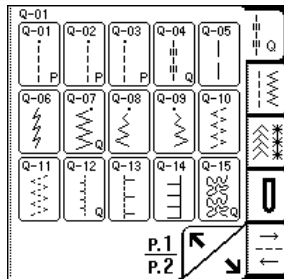

Points droits/surfilage/quilting

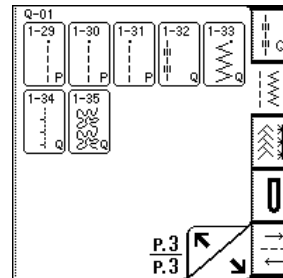
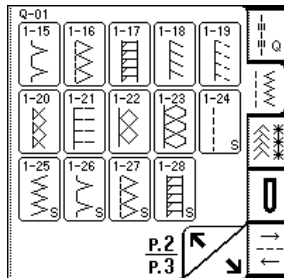
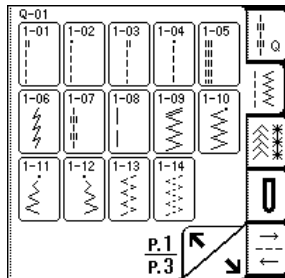

Points décoratifs/Points à l'ancienne

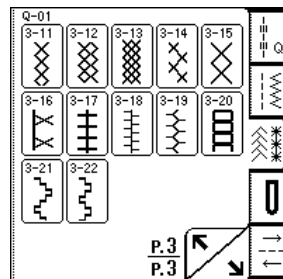
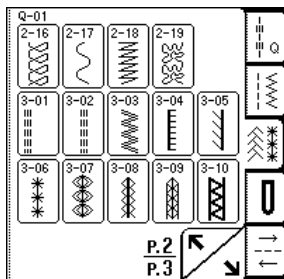
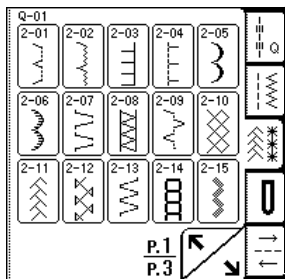

Boutonnieres/Points d'arrêt

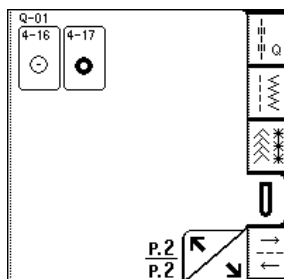
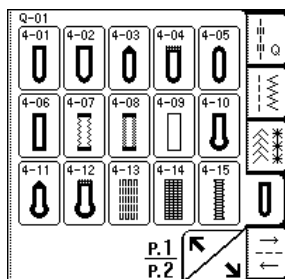

Couture directions multiples

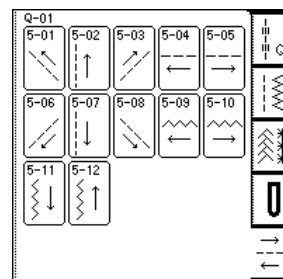

Sélection d'un point

1 Mettez la machine sous tension, puis effleurez l'écran.

→ "Q-01 Point d'assemblage (milieu)", "1-01 Point droit (gauche)" ou "1-03 Point droit (milieu)" est automatiquement sélectionné, selon le réglage.

2 Appuyez sur pour afficher un écran des points dans la catégorie sélectionnée, puis choisissez un point.

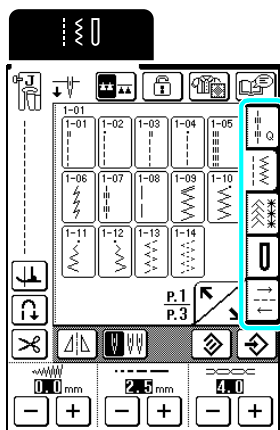



→ Une image du point sélectionné apparaît sous le symbole du pied-de-biche approprié.



Mémo

Pour plus d'informations sur les points, reportez-vous au "TABLEAU DE RÉGLAGE DES POINTS" à la fin de ce manuel.

■ Utilisation de la touche d'image en miroir

Appuyez sur  pour basculer sur . Une image en miroir du point sélectionné est créée.

Remarque

Si  s'affiche en grisé () après la sélection d'un point (boutonnieres, motifs de couture directions multiples, etc.), il est impossible de créer une image miroir du point sélectionné.

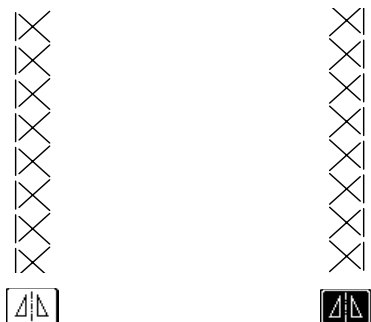

Enregistrement de réglages de points

Cette machine est réglée par défaut en matière de largeur de point (largeur du zigzag), longueur du point, tension du fil, coupe-fil automatique, couture de point de renfort/en marche arrière automatique, etc.

Cependant, si vous souhaitez enregistrer des réglages spécifiques pour un point, afin de pouvoir les utiliser

ultérieurement, appuyez sur  pour enregistrer les nouveaux réglages du point sélectionné après modification.

Exemple : Utilisation d'une longueur de point de 2,0 mm pour le point droit

1 Appuyez sur , puis sélectionnez un point droit.



Mémo

La longueur du point par défaut est de 2,5 mm.

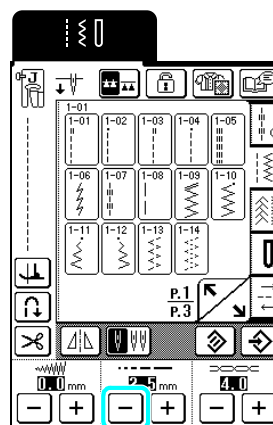
2 Réglez la longueur du point sur 2,0 mm.



3 Appuyez sur .

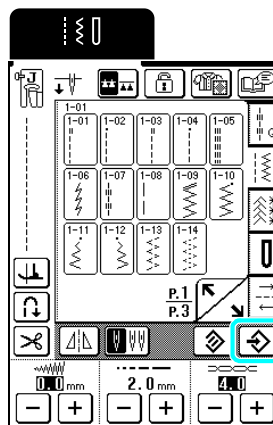

* Pour réinitialiser les réglages par défaut du point sélectionné, appuyez sur , puis sur .



3

Points de couture courants

Mémo

- À la prochaine sélection de ce même point droit, la longueur du point sera de 2,0 mm.
- Tous les réglages de points (largeur du point, longueur du point, tension du fil, coupe-fil automatique et couture de point de renfort/en marche arrière automatique, d'image en miroir et d'aiguille jumelée) sont enregistrés et non uniquement le réglage qui a été modifié. Lorsque le même point est sélectionné, les derniers réglages enregistrés s'affichent même si la machine a été mise hors tension. Si vous modifiez de nouveau les réglages et que vous appuyez sur  ou sur  pour restaurer le réglage par défaut, les nouveaux réglages ne sont pas enregistrés à moins de réappuyer sur .

Utilisation de la touche de sélection du type de couture

En appuyant sur , vous pouvez également sélectionner un point en fonction de l'utilisation que vous souhaitez en faire. Lorsque vous n'êtes pas certain du point à sélectionner pour votre application ou lorsque vous souhaitez obtenir des informations sur

l'utilisation de certains points, la touche  vous permet de sélectionner le point adapté à votre ouvrage. Il vous suffit ensuite de respecter les instructions pour coudre le point sélectionné.

Nous recommandons aux débutants d'utiliser cette méthode pour sélectionner des points.

Mémo

P. 1 apparaît si vous appuyez sur  alors qu'un écran de sélection d'un point de quilting est affiché et

P. 2 apparaît si vous appuyez sur  alors qu'un écran de sélection d'un point courant est affiché.

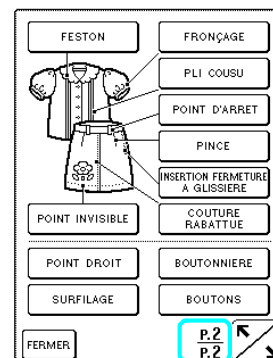
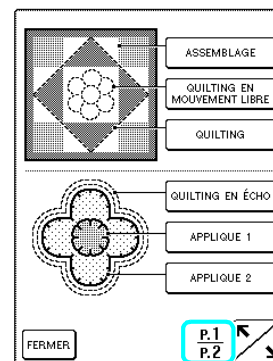

Exemple : Affichage des informations relatives à l'assemblage.

1 Appuyez sur .

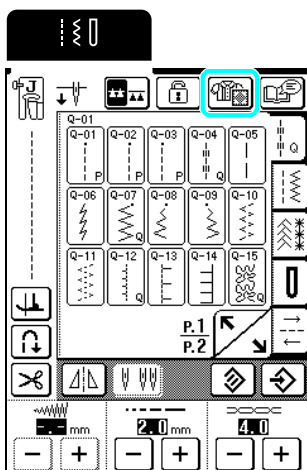

→ L'écran de sélection du type de couture s'affiche.

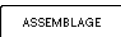
2 Appuyez sur .

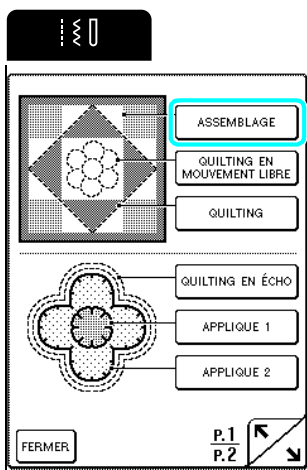

→ L'écran de sélection d'un point pour l'assemblage s'affiche.

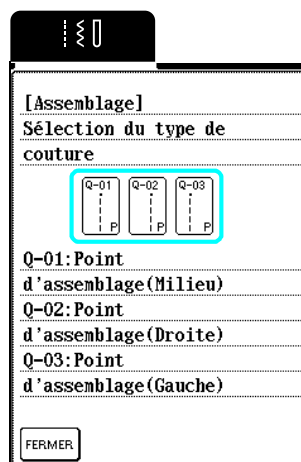

3 Sélectionnez un point.

* Appuyez sur  pour revenir à l'écran précédent.



→ Les sens de couture du point sélectionné s'affichent.

4 Respectez les instructions de couture du point.

* Appuyez sur  ou  pour faire défiler la page.

* Appuyez sur  pour passer à l'écran suivant.

* Appuyez sur  pour revenir à l'écran précédent.

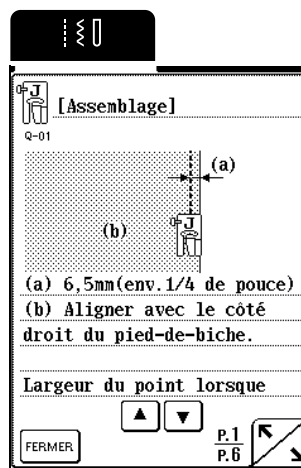

5 Une fois la couture terminée, appuyez sur

.



Mémo

Les griffes d'entraînement sont automatiquement relevées ou abaissées en fonction du point sélectionné dans l'écran de sélection du type de couture. Par exemple, lorsqu'un point appartenant aux types de couture suivants est sélectionné, les griffes d'entraînement sont automatiquement abaissées : QUILTING EN MOUVEMENT LIBRE, QUILTING, ECHO QUILTING et BOUTONS.















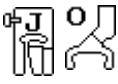











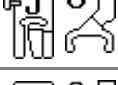











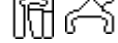











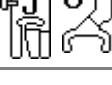









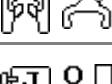

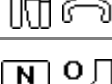

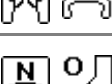

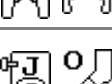
COUTURE DES POINTS

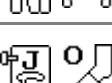
Quilting

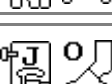
Cette machine permet de créer de magnifiques couvertures piquées rapidement et aisément. Lorsque vous créez une couverture piquée, utilisez les deux instruments pratiques que sont la genouillère et la pédale (reportez-vous à "Utilisation de la pédale", page 41 et/ou reportez-vous à "Utilisation de la genouillère", page 42) : vous aurez alors les mains libres pour d'autres tâches.

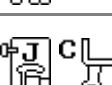
Les 30 points de quilting Q-01 à Q-30 et les points courants dont la touche contient la lettre "P" ou "Q" sont utiles au quilting.

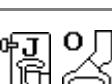
Touche de point	Nom du point	Pied-de-biche	Applications	Largeur du point [mm (pouces)]		Longueur du point [mm (pouces)]		Aiguille jumelée
				Auto	Manuel	Auto	Manuel	
	Point d'assemblage (milieu)		Assemblage/mosaïque	—	—	2,0 (1/16)	0,2 - 5,0 (1/64 - 3/16)	NON
	Point d'assemblage (droite)		Assemblage/mosaïque Rabat droit de 6,5 mm (env. 1/4 de pouce)	5,5 (7/32)	0,0 - 7,0 (0 - 1/4)	2,0 (1/16)	0,2 - 5,0 (1/64 - 3/16)	NON
	Point d'assemblage (gauche)		Assemblage/mosaïque Rabat gauche de 6,5 mm (env. 1/4 de pouce)	1,5 (1/16)	0,0 - 7,0 (0 - 1/4)	2,0 (1/16)	0,2 - 5,0 (1/64 - 3/16)	NON
	Style quilting "à la main" (milieu)		Point style quilting "point à la main"	3,5	0,0 - 7,0 (0 - 1/4)	2,5 (3/32)	1,0 - 4,0 (1/16 - 3/16)	NON
	Point faufilage (milieu)		Point faufilage	3,5	0,0 - 7,0 (0 - 1/4)	20,0 (3/4)	5,0 - 30,0 (3/16 - 1-3/16)	NON
	Point élastique		Points de renfort, couture et applications décoratives	1,0 (1/16)	1,0 - 3,0 (1/16 - 1/8)	2,5 (3/32)	1,0 - 4,0 (1/16 - 3/16)	NON
	Point zigzag quilting appliqué		Point zigzag pour le quilting et la couture des morceaux de tissus piqués	3,5 (1/8)	0,0 - 7,0 (0 - 1/4)	1,6	0,0 - 4,0 (0 - 3/16)	NON
	Point zigzag (droite)		Commencez à partir de la position droite de l'aiguille, cousez en zigzag à gauche	3,5 (1/8)	2,5 - 5,0 (3/32 - 3/16)	1,6	0,3 - 4,0 (1/64 - 3/16)	NON
	Point zigzag (gauche)		Commencez à partir de la position gauche de l'aiguille, cousez en zigzag à droite	3,5 (1/8)	2,5 - 5,0 (3/32 - 3/16)	1,6	0,3 - 4,0 (1/64 - 3/16)	NON
	Zigzag élastique 2 étapes		Surfilage (tissus moyens et élastiques), ruban et élastique	5,0 (3/16)	1,5 - 7,0 (1/16 - 1/4)	1,0 (1/16)	0,2 - 4,0 (1/64 - 1/16)	NON
	Zigzag élastique 3 étapes		Surfilage (tissus moyens, lourds et élastiques), ruban et élastique	5,0 (3/16)	1,5 - 7,0 (1/16 - 1/4)	1,0 (1/16)	0,2 - 4,0 (1/64 - 1/16)	NON
	Point quilting appliqué		Point quilting pour les appliqués invisibles ou la fixation de bordures	2,0	0,5 - 5,0 (1/64 - 3/16)	2,0	1,0 - 4,0 (1/16 - 3/16)	NON
	Point bordure replié		Renfort de tissus élastiques ou points décoratifs	4,0 (3/16)	0,0 - 7,0 (0 - 1/4)	2,5 (3/32)	0,2 - 4,0 (1/64 - 1/16)	NON
	Point couverture		Appliqués, point couverture décoratif	3,5 (1/8)	2,5 - 7,0 (3/32 - 1/4)	2,5 (3/32)	1,6 - 4,0 (1/16 - 3/16)	NON
	Quilting pointillé		Quilting arrière-plan	7,0 (1/4)	1,0 - 7,0 (1/16 - 1/4)	1,6 (1/16)	1,0 - 4,0 (1/16 - 3/16)	NON

Touche de point	Nom du point	Pied-de-biche 	Applications	Largeur du point [mm (pouces)]		Longueur du point [mm (pouces)]		Aiguille jumelée
				Auto	Manuel	Auto	Manuel	
	Point surfilage		Couture de tricot élastique	5,0 (3/16)	0,0 - 7,0 (0 - 1/4)	4,0 (3/16)	1,0 - 4,0 (1/16 - 3/16)	NON
	Fixation passepoil		Fixation du ruban à la couture du tissu élastique	5,5	0,0 - 7,0 (0 - 1/4)	1,4	0,2 - 4,0 (1/61 - 3/16)	NON
	Point serpent		Points décoratifs et fixation de l'élastique	5,0 (3/16)	1,5 - 7,0 (1/16 - 1/4)	2,0	0,2 - 4,0 (1/64 - 3/16)	NON
	Point plume		Points fagot et décoratifs	5,0 (3/16)	0,0 - 7,0 (0 - 1/4)	2,5 (3/32)	1,0 - 4,0 (1/16 - 3/16)	NON
	Point fagot croisé		Points fagot, d'assemblage et décoratifs	5,0 (3/16)	2,5 - 7,0 (3/32 - 1/4)	2,5 (3/32)	1,0 - 4,0 (1/16 - 3/16)	NON
	Point couché		Points décoratifs, fixation de ganses et broderie sur fils couchés	5,0 (3/16)	0,0 - 7,0 (0 - 1/4)	1,2 (1/16)	0,2 - 4,0 (1/64 - 1/16)	NON
	Point mosaïque double		Appliqués, point couverture décoratif	5,0 (3/16)	2,5 - 7,0 (3/32 - 1/4)	2,5 (3/32)	1,0 - 4,0 (1/16 - 3/16)	NON
	Point smock		Points smock, points décoratifs	5,0 (3/16)	0,0 - 7,0 (0 - 1/4)	1,6 (1/16)	1,0 - 4,0 (1/16 - 3/16)	NON
	Point Rick-Rack		Couture de renfort décorative	4,0 (3/16)	0,0 - 7,0 (0 - 1/4)	2,5 (3/32)	1,0 - 4,0 (1/16 - 3/16)	NON
	Point décoratif		Points décoratifs et appliqué	6,0 (15/64)	1,0 - 7,0 (1/16 - 1/4)	1,0 (1/16)	0,2 - 4,0 (1/64 - 3/16)	NON
	Point décoratif		Couture décorative	5,5 (3/16)	0,0 - 7,0 (0 - 1/4)	1,6 (1/16)	1,0 - 4,0 (1/16 - 3/16)	NON
	Couture ourlet		Ourlets décoratifs à l'ancienne	5,0 (3/16)	1,5 - 7,0 (1/16 - 1/4)	2,0 (1/16)	1,5 - 4,0 (1/16 - 3/16)	NON
	Couture ourlet		Ourlets décoratifs et point d'assemblage	6,0 (15/64)	1,5 - 7,0 (1/16 - 1/4)	2,0 (1/16)	1,5 - 4,0 (1/16 - 3/16)	NON
	Faufilage diamant simple		Renfort et couture de tissus élastiques	6,0 (15/64)	1,0 - 7,0 (1/16 - 1/4)	3,0 (1/8)	1,0 - 4,0 (1/16 - 3/16)	NON
	Point surfilage		Renfort de tissus élastiques ou points décoratifs	4,0 (3/16)	0,0 - 7,0 (0 - 1/4)	4,0 (3/16)	1,0 - 4,0 (1/16 - 3/16)	NON
	Point d'assemblage (droite)		Assemblage/mosaïque Rabat droit de 6,5 mm (env. 1/4 de pouce)	5,5 (7/32)	0,0 - 7,0 (0 - 1/4)	2,0 (1/16)	0,2 - 5,0 (1/64 - 3/16)	NON
	Point d'assemblage (milieu)		Assemblage/mosaïque	—	—	2,0 (1/16)	0,2 - 5,0 (1/64 - 3/16)	NON
	Point d'assemblage (gauche)		Assemblage/mosaïque Rabat gauche de 6,5 mm (env. 1/4 de pouce)	1,5 (1/16)	0,0 - 7,0 (0 - 1/4)	2,0 (1/16)	0,2 - 5,0 (1/64 - 3/16)	NON



3

Points de couture courants

Touche de point	Nom du point	Pied-de-biche	Applications	Largeur du point [mm (pouces)]		Longueur du point [mm (pouces)]		Aiguille jumelée
				Auto	Manuel	Auto	Manuel	
	Style quilting "à la main"		Point style quilting "point à la main"	0,0 (0)	0,0 - 7,0 (0 - 1/4)	2,5 (3/32)	1,0 - 4,0 (1/16 - 3/16)	NON
	Point zigzag quilting appliqué		Point zigzag pour le quilting et la couture des morceaux de tissus piqués	3,5 (1/8)	0,0 - 7,0 (0 - 1/4)	1,4 (1/16)	0,0 - 4,0 (0 - 3/16)	NON
	Point quilting appliqué		Point quilting pour les appliqués invisibles ou la fixation de bordures	1,5 (1/16)	0,5 - 5,0 (1/64 - 3/16)	1,8 (1/16)	1,0 - 4,0 (1/16 - 3/16)	NON
	Quilting pointillé		Quilting arrière-plan	7,0 (1/4)	1,0 - 7,0 (1/16 - 1/4)	1,6 (1/16)	1,0 - 4,0 (1/16 - 3/16)	NON

■ Assemblage

La couture de deux tissus ensemble s'appelle l'assemblage. Lorsque vous coupez des morceaux pour des carrés de couverture piquée, laissez un rabat de 6,5 mm (env. 1/4 de pouce).



Mémo

Pour modifier la largeur du rabat, réglez la largeur du point pour modifier la position de l'aiguille.

1 Appuyez sur ou et fixez le pied-de-biche "J".

2 Cousez en prenant soin d'aligner le bord du tissu avec le côté du pied-de-biche.

Largeur du point lorsque est sélectionné

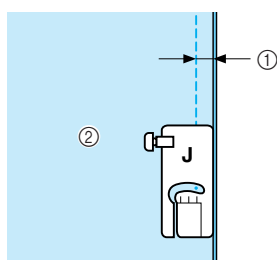

- ① 6,5 mm (env. 1/4 de pouce)
- ② À aligner avec le côté droit du pied-de-biche.

Largeur du point lorsque est sélectionné

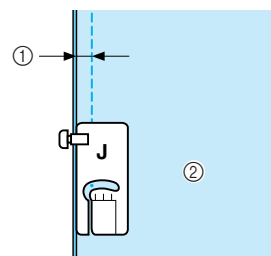

- ① 6,5 mm (env. 1/4 de pouce)
- ② À aligner avec le côté gauche du pied-de-biche.



Mémo

- La largeur de point fait référence à la position de l'aiguille et non à la largeur du rabat.
- Pour modifier la position de l'aiguille, appuyez sur ou sur l'écran Largeur.
- Une fois la longueur de point et la position de l'aiguille réglées, vous pouvez enregistrer les paramètres (Reportez-vous à la page 53).

■ Assemblage à l'aide du pied pour quilting 1/4 de pouce avec guide

Ce pied pour quilting permet de coudre un rabat de 1/4 de pouce ou de 1/8 de pouce.

Il permet d'assembler des morceaux de tissu ou de réaliser des coutures de renfort.

1 Appuyez sur , puis fixez le pied d'assemblage 1/4 de pouce avec guide.

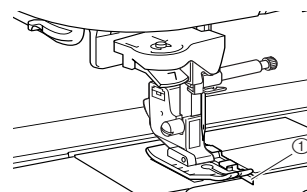

- ① Guide

2 Utilisez le guide et les repères du pied-de-biche afin de coudre des rabats précis.

Assemblage d'un rabat de 1/4 de pouce

Cousez en maintenant le bord du tissu contre le guide.

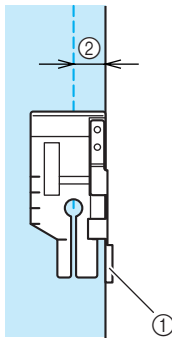

- ① Guide
- ② 1/4 de pouce



Mémo

Pour un placement précis du tissu, reportez-vous à la section "Repères de la plaque d'aiguille et du couvercle de plaque d'aiguille", page 68.

Création d'un rabat précis

Utilisez le repère sur le pied pour déterminer où commencer, finir ou pivoter de 1/4 de pouce à partir du bord du tissu.

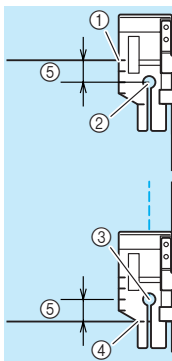

- ① Aligned ce repère avec le bord du tissu où commencer.
- ② Début de la couture
- ③ Fin de la couture
- ④ Bord du tissu opposé à l'endroit où se termine la couture/intervient le pivotement
- ⑤ 1/4 de pouce



Mémo

Pour plus d'informations sur le pivotement, reportez-vous à la section "Pivotement", page 47.

Quilting de couture de renfort, 1/8 de pouce

Cousez en prenant soin d'aligner le bord du tissu avec le côté gauche de l'extrémité du pied-de-biche.

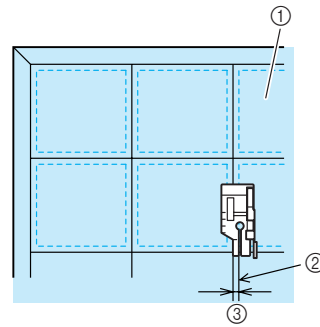

- ① Endroit du tissu
- ② Rabat
- ③ 1/8 de pouce

■ Quilting à l'aide du pied à double entraînement

L'assemblage de la partie supérieure, la ouate et la partie inférieure est appelé quilting. Vous pouvez coudre la couverture piquée à l'aide du pied à double entraînement pour éviter que la partie supérieure, la ouate et la partie inférieure ne glissent. Le pied à double entraînement possède une série de griffes d'entraînement qui se déplacent avec celles de la plaque d'aiguille pendant la couture.

- 1 Suivez les étapes à la page 34 pour retirer le pied-de-biche.
- 2 Dévissez la vis du support du pied-de-biche pour le retirer.

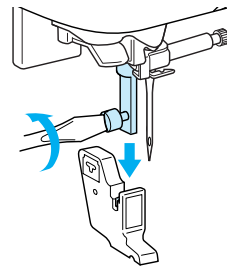

- 3 Fixez le levier de commande du pied à double entraînement de façon à ce que la vis du support de l'aiguille soit placée entre la fourche et fixez le pied à double entraînement sur la barre du pied-de-biche.

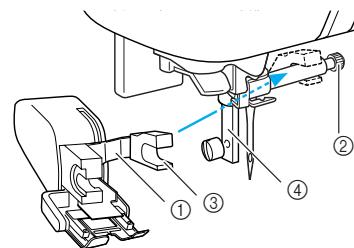

- ① Levier de commande
- ② Vis du support de l'aiguille
- ③ Fourche
- ④ Barre du pied-de-biche



3

Points de couture courants

- 4** Abaissez le levier du pied-de-biche. Serrez correctement la vis avec le tournevis.

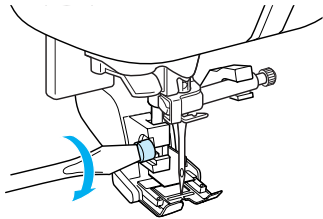

- 5** Placez une main de chaque côté du pied à double entraînement pour maintenir le tissu en place pendant la couture.

Remarque

- Cousez à vitesse lente ou moyenne.
- N'effectuez pas de points inverses ni de points pour lesquels le fil passe par le côté ou par l'arrière.
- Vérifiez toujours que l'endroit du quilting est bien faufilé avant de commencer à coudre. Vous trouverez dans le commerce des aiguilles et fils spécialement conçus pour le quilting à la machine.
- Lorsque "SYSTÈME DE CAPTEUR DE TISSU AUTOMATIQUE" est activé ("ON"), le tissu peut être avancé de manière homogène pour obtenir des coutures d'une qualité optimale. Pour plus d'informations sur le système de capteur de tissu automatique, reportez-vous à la section "Système de capteur de tissu automatique", page 48.

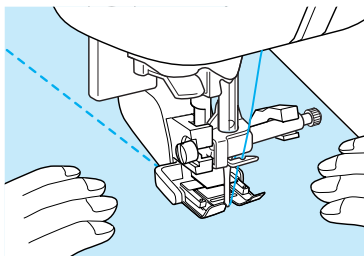

Utilisation du guide de quilting

Utilisez le guide de quilting pour coudre des points parallèles espacés les uns des autres de manière uniforme.

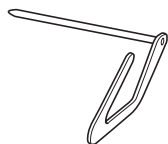

- 1** Insérez la tige du guide de quilting dans l'orifice à l'arrière du pied à double entraînement ou du support du pied-de-biche.

Pied à double entraînement

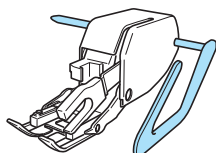

Support du pied-de-biche

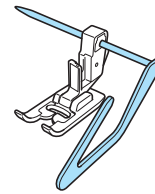

- 2** Ajustez la tige du guide de quilting de manière à aligner le guide avec le rabat déjà cousu.

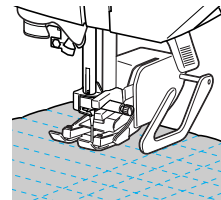

Appliqués

La couture sera "invisible" si vous utilisez du fil en nylon transparent comme fil supérieur.

- 1** Tracez le motif sur du tissu d'appliqué, puis découpez-le.

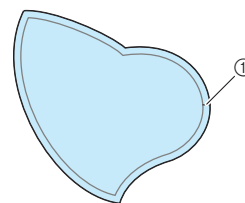

① Rabat : 3 à 5 mm

- 2** Coupez un morceau de papier épais ou de renfort de broderie de la taille du dessin de l'appliqué, placez-le sur l'envers du tissu, puis pliez le rabat à l'aide d'un fer à repasser.

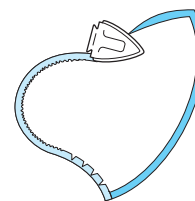

- 3** Retournez l'appliqué et retirez le renfort ou le papier. Piquez ou faufilez l'appliqué sur le tissu principal.

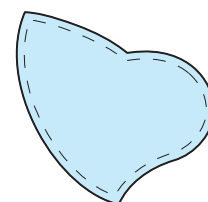

- 4** Appuyez sur  et fixez le pied-de-biche "J".

- 5 Vérifiez le point de chute de l'aiguille, puis cousez le long du bord de l'appliqué tout en veillant à ce que l'aiguille dépasse légèrement à l'extérieur du tissu.

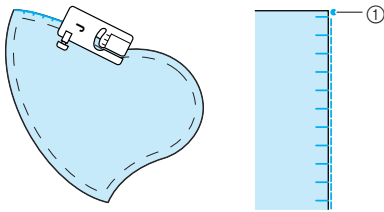



① Point de chute de l'aiguille

ATTENTION

- Assurez-vous que l'aiguille n'entre pas en contact avec les épingles pendant la couture. L'aiguille risque de casser et de vous blesser.

■ Quilting avec les points plumetis

Utilisez la pédale pour coudre les points plumetis. Si vous réglez le curseur de contrôle de vitesse pour modifier la largeur du point, vous pouvez effectuer des changements subtils de largeur du point pendant la couture.

- 1 Branchez la pédale (Reportez-vous à la page 41).
- 2 Appuyez sur  et fixez le pied-de-biche "J".
- 3 Appuyez sur  sur l'écran Longueur pour diminuer la longueur du point.

Mémo

Une longueur de point entre 0,3 et 0,5 mm (env. 1/64 et 1/32 de pouce) offre de meilleurs résultats avec les points plumetis bien que cette plage varie en fonction du type de tissu et de l'épaisseur du fil utilisé.

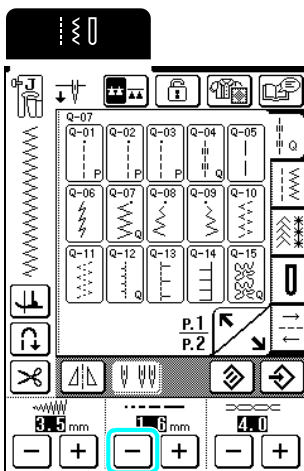

- 4 Appuyez sur .

* Remplacez la commande de vitesse de couture par une commande de largeur du point.

- 5 Activez ("ON") le réglage de la largeur ("WIDTH CONTROL"). La vitesse de couture est ajustée à l'aide de la pédale.

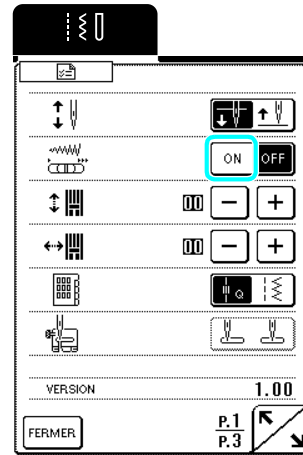

- 6 Appuyez sur .

- 7 Tout en cousant, faites glisser la commande de vitesse de couture pour régler la largeur du point.

Mémo

- Faites glisser la commande vers la gauche pour rétrécir la largeur. Faites glisser la commande vers la droite pour augmenter la largeur.
- La largeur du point est réglée de façon uniforme à partir de la position centrale de l'aiguille. (Les points Q-08 et 1-11 seront alignés à partir de la droite tandis que les points Q-09 et 1-12 seront ajustés à partir de la gauche.)

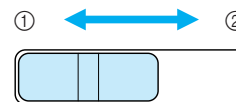

- ① Plus étroit
② Plus large





- 8 Lorsque vous avez terminé de coudre, désactivez ("OFF") le réglage de la largeur.

■ Quilting en mouvement libre

Pour le quilting en mouvement libre, utilisez le pied pour quilting en mouvement libre "C" et le pied pour quilting ouvert "O" en fonction du point sélectionné et réglez la machine sur le mode de couture en mouvement libre. Dans ce mode, les griffes d'entraînement sont automatiquement abaissées pour permettre de bouger librement le tissu et le pied-de-biche est relevé à la hauteur requise pour la couture en mouvement libre. Nous recommandons de fixer la pédale et de coudre à vitesse constante.

■ Quilting en mouvement libre à l'aide du pied quilting en mouvement libre "C"

Le pied pour quilting en mouvement libre "C" est utilisé pour la couture en mouvement libre avec un point droit. Veillez à sélectionner un point droit

avec l'aiguille au milieu (centre)  ou .





Pied pour quilting en mouvement libre "C"

! ATTENTION

- Avec le quilting en mouvement libre, contrôlez la vitesse d'entraînement du tissu pour l'adapter à la vitesse de couture. Si le tissu avance plus vite que l'aiguille de couture, cette dernière risque de casser ou un autre dommage peut se produire.
- Lors de l'utilisation du pied pour quilting en mouvement libre "C", veillez à sélectionner un motif avec position de l'aiguille au centre (Q-01 ou 1-30). L'utilisation d'un autre point risque de mettre l'aiguille en contact avec le pied pour quilting, ce qui pourrait vous blesser ou endommager la machine.

📖 Mémo

- Lorsque vous commencez à coudre, le capteur interne détecte l'épaisseur du tissu et le pied pour quilting est relevé à la hauteur spécifiée dans l'écran de réglage de la machine. Appuyez sur , puis sur  ou  pour modifier la valeur sous "HAUTEUR DU PIED POUR LA COUTURE EN MOUVEMENT LIBRE", P. 2 de l'écran de réglage de la machine (Reportez-vous à la page 22). Augmentez la hauteur à laquelle le pied quilting est relevé, par exemple lorsque vous cousez des tissus cotonneux ou épais, diminuez-la pour un meilleur contrôle des tissus fins.



- Pour coudre avec une tension de fil équilibrée, il peut s'avérer nécessaire d'ajuster la tension du fil supérieur (Reportez-vous à la page 45). Faites un essai avec un échantillon de tissu pour quilting.

- 1 Appuyez sur  pour abaisser les griffes d'entraînement et régler la machine en mode de couture en mouvement libre.

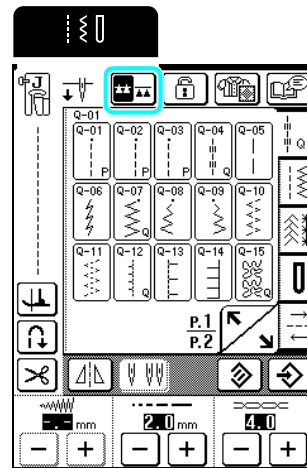

→ Les griffes d'entraînement sont abaissées et le pied pour quilting est relevé à la hauteur requise pour la couture en mouvement libre.

- 2 Sélectionnez  ou .

→ Lorsque le point Q-01 ou 1-30 est sélectionné, le pied quilting en mouvement libre "C" apparaît dans l'angle supérieur gauche de l'écran.

- 3 Retirez le support du pied-de-biche (Reportez-vous à la page 59).

- 4 Fixez le pied en mouvement libre "C" à l'avant du support du pied-de-biche avec la vis correspondante alignée avec l'encoche dans le pied pour quilting.

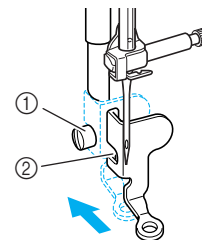

- ① Vis du support du pied-de-biche
- ② Encoche

💡 Remarque

Veillez à ce que le pied pour quilting ne soit pas incliné.

- 5 De votre main droite, maintenez le pied pour quilting en place et, de votre main gauche, serrez la vis du support du pied-de-biche à l'aide du tournevis.

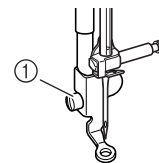

- ① Vis du support du pied-de-biche

! ATTENTION

- Veillez à serrer fermement les vis à l'aide du tournevis. L'aiguille risque en effet de heurter le pied pour quilting et de se tordre ou de se casser.

- 6** Tendez le tissu à l'aide de vos deux mains et déplacez-le à vitesse régulière pour coudre des points uniformes d'une longueur d'environ 2,0 à 2,5 mm (env. 1/16 - 3/32 de pouce).

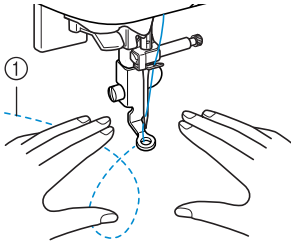

① Point

- 7** Appuyez sur pour annuler le mode de couture en mouvement libre.

■ Quilting en mouvement libre à l'aide du pied pour quilting ouvert en mouvement libre "O"

Le pied pour quilting ouvert en mouvement libre "O" est utilisé pour la couture de zigzag ou de points décoratifs en mouvement libre ou pour le quilting en mouvement libre de points droits sur du tissu d'une épaisseur inégale. Il est possible de coudre n'importe quel point avec le pied pour quilting ouvert en mouvement libre "O".

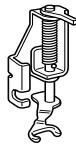

Pied pour quilting ouvert en mouvement libre "O"



Remarque

Le pied pour quilting ouvert en mouvement libre "O" peut également servir avec les points utilisés avec le pied en mouvement libre "C" (Q-01 ou 1-30). Nous vous recommandons l'usage du pied pour quilting ouvert en mouvement libre "O" avec la couture en mouvement libre de tissu d'une épaisseur inégale.



Mémo

Pour coudre avec une tension de fil équilibrée, il peut s'avérer nécessaire d'ajuster la tension du fil supérieur (Reportez-vous à la page 45). Faites un essai avec un échantillon de tissu pour quilting.

- 1** Appuyez sur pour abaisser les griffes d'entraînement et régler la machine en mode de couture en mouvement libre.

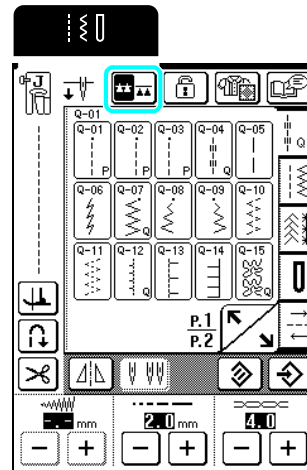

→ Les griffes d'entraînement sont abaissées et le pied pour quilting est relevé à la hauteur requise pour la couture en mouvement libre.

- 2** Sélectionnez un point.

→ Lorsque le point Q-01 ou 1-30 est sélectionné, le pied quilting en mouvement libre "C" apparaît dans l'angle supérieur gauche de l'écran. Lorsque les autres points sont sélectionnés, le pied pour quilting en mouvement libre "O" est indiqué à l'écran.

- 3** Retirez le support du pied-de-biche (Reportez-vous à la page 59).

- 4** Fixez le pied pour quilting en mouvement libre "O" en positionnant la broche du pied pour quilting au dessus de la vis du support de l'aiguille et en alignant la partie inférieure gauche du pied pour quilting et de la barre du pied-de-biche.

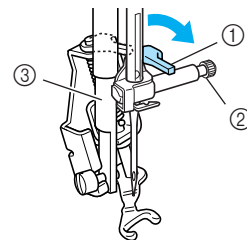

- ① Crochet
② Vis du support de l'aiguille
③ Barre du pied-de-biche



Remarque

Veillez à ce que le pied pour quilting ne soit pas incliné.



3

Points de couture courants

- 5** De votre main droite, maintenez le pied pour quilting en place et, de votre main gauche, serrez la vis du support du pied-de-biche à l'aide du tournevis.

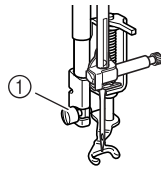

① Vis du support du pied-de-biche

⚠ ATTENTION

- Veillez à serrer fermement les vis à l'aide du tournevis. L'aiguille risque en effet de heurter le pied pour quilting et de se tordre ou de se casser.

- 6** Tendez le tissu à l'aide de vos deux mains et déplacez-le à vitesse régulière pour coudre des points uniformes d'une longueur d'environ 2,0 à 2,5 mm (env. 1/16 - 3/32 de pouce).

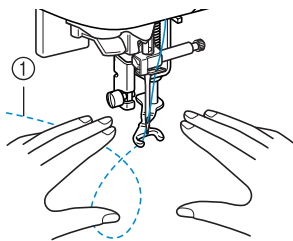

① Point

- 7** Appuyez sur  pour annuler le mode de couture en mouvement libre.

■ Écho Quilting

La couture de lignes de quilting à la même distance autour d'un motif s'appelle l'écho quilting. Les lignes de quilting qui apparaissent sous forme d'ondulations du motif sont caractéristiques de ce style de quilting. Utilisez le pied d'écho quilting en mouvement libre "E" pour l'écho quilting. En vous guidant à l'aide de la mesure du pied-de-biche, cousez autour du motif en suivant un intervalle fixe. Nous recommandons de fixer la pédale et de coudre à vitesse constante.

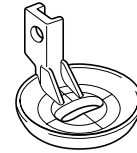

Mesure du pied d'écho quilting en mouvement libre "E"

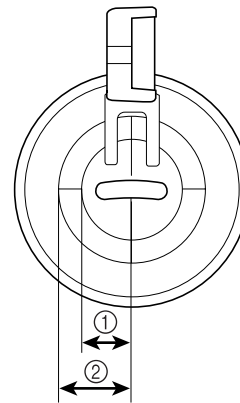



- ① 6,4 mm (env. 1/4 de pouce)
- ② 9,5 mm (env. 3/8 de pouce)

⚠ ATTENTION

- Avec le quilting en mouvement libre, contrôlez la vitesse d'entraînement du tissu pour l'adapter à la vitesse de couture. Si le tissu avance plus vite que l'aiguille de couture, cette dernière risque de casser ou un autre dommage peut se produire.

Mémo



- Lorsque vous commencez à coudre, le capteur interne détecte l'épaisseur du tissu et le pied pour quilting est relevé à la hauteur spécifiée dans l'écran de réglage de la machine. Appuyez sur , puis sur  ou  pour modifier la valeur sous "HAUTEUR DU PIED POUR LA COUTURE EN MOUVEMENT LIBRE", P. 2 de l'écran de réglage de la machine (Reportez-vous à la page 22). Augmentez la hauteur du pied pour quilting en position relevée, par exemple, lorsque vous cousez du tissu particulièrement élastique afin de coudre plus facilement.

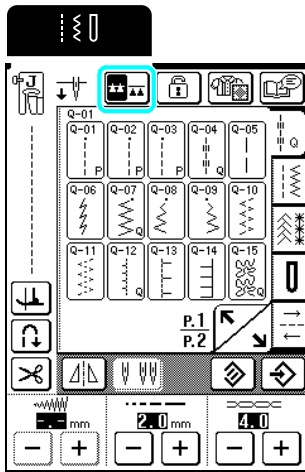

- Pour coudre avec une tension de fil équilibrée, il peut s'avérer nécessaire d'ajuster la tension du fil supérieur (Reportez-vous à la page 45). Faites un essai avec un échantillon de tissu pour quilting.

- 1 Appuyez sur  pour abaisser les griffes d'entraînement et régler la machine en mode de couture en mouvement libre.



- 2 Sélectionnez un point droit avec l'aiguille au milieu (centre)  ou .
- 3 Suivez les étapes de la page 34 sur le retrait du pied-de-biche pour retirer ce dernier.
- 4 Dévissez la vis du support du pied-de-biche, puis retirez la vis et le support du pied-de-biche.

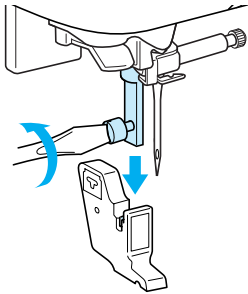

- 5 Positionnez le pied d'écho quilting en mouvement libre "E" sur le côté gauche de la barre du pied-de-biche, en alignant les orifices situés sur le pied pour quilting et la barre du pied-de-biche.

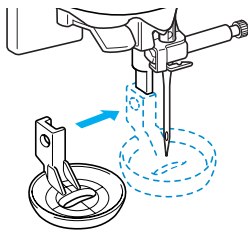

- 6 Serrez la vis.

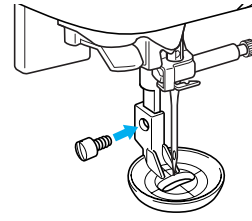

- 7 En vous guidant à l'aide de la mesure du pied pour quilting, cousez autour du motif.

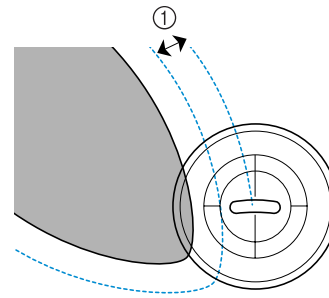
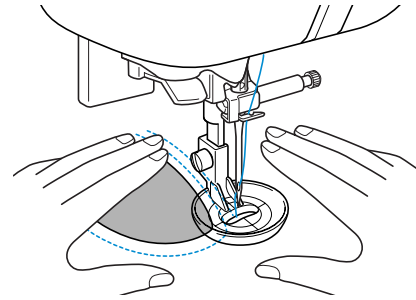

① 6,4 mm (env. 1/4 de pouce)

Projet fini

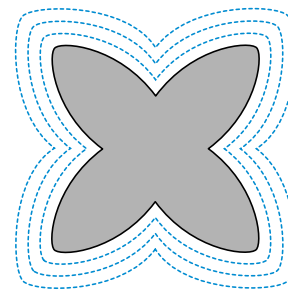

- 8 Appuyez sur  pour annuler le mode de couture en mouvement libre.



3

Points de couture courants

Points droits



Remarque

Lorsque vous utilisez l'aiguille jumelée (Reportez-vous à la page 32), n'oubliez pas de fixer le pied-de-biche "J".

Touche de point	Nom du point	Pied-de-biche	Applications	Largeur du point [mm (pouces)]		Longueur du point [mm (pouces)]		Aiguille jumelée
				Auto	Manuel	Auto	Manuel	
	Point droit (gauche)		Couture générale, fronces, plis cousus, etc. Lorsque vous appuyez sur la touche "Point inverse/renfort", la machine effectue des points inverses.	0,0 (0)	0,0 - 7,0 (0 - 1/4)	2,5 (3/32)	0,2 - 5,0 (1/64 - 3/16)	OK (J)
	Point droit (gauche)		Couture générale, fronces, plis cousus, etc. Lorsque vous appuyez sur la touche "Point inverse/renfort", la machine effectue des points de renfort.	0,0 (0)	0,0 - 7,0 (0 - 1/4)	2,5 (3/32)	0,2 - 5,0 (1/64 - 3/16)	OK (J)
	Point droit (milieu)		Couture générale, fronces, plis cousus, etc. Lorsque vous appuyez sur la touche "Point inverse/renfort", la machine effectue des points inverses.	3,5 (1/8)	0,0 - 7,0 (0 - 1/4)	2,5 (3/32)	0,2 - 5,0 (1/64 - 3/16)	OK (J)
	Point droit (milieu)		Couture générale, fronces, plis cousus, etc. Lorsque vous appuyez sur la touche "Point inverse/renfort", la machine effectue des points de renfort.	3,5 (1/8)	0,0 - 7,0 (0 - 1/4)	2,5 (3/32)	0,2 - 5,0 (1/64 - 3/16)	OK (J)
	Triple point élastique		Couture générale pour les coutures de renfort et décoratives	0,0 (0)	0,0 - 7,0 (0 - 1/4)	2,5 (3/32)	1,5 - 4,0 (1/16 - 3/16)	OK (J)
	Point élastique		Points de renfort, couture et applications décoratives	1,0 (1/16)	1,0 - 3,0 (1/16 - 1/8)	2,5 (3/32)	1,0 - 4,0 (1/16 - 3/16)	OK (J)
	Point décoratif		Couture décorative, couture de renfort	0,0 (0)	0,0 - 7,0 (0 - 1/4)	2,5 (3/32)	1,0 - 4,0 (1/16 - 3/16)	OK (J)
	Point faufilage		Point faufilage	0,0 (0)	0,0 - 7,0 (0 - 1/4)	20,0 (3/4)	5,0 - 30,0 (3/16 - 1-3/16)	NON

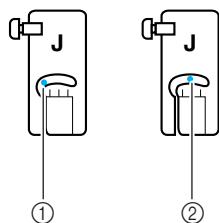

- ① Aiguille à gauche
② Position de l'aiguille au milieu (centre)

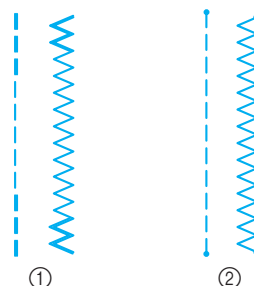

- ① Point inverse
② Point de renfort



Mémo

"H" au début du point indiqué sur la touche signifie que des points inverses sont cousus lorsque vous appuyez sur la touche "Point inverse/renfort". "." au début du point indiqué sur la touche signifie que des points de renfort sont cousus lorsque vous appuyez sur la touche "Point inverse/renfort".

1 Sélectionnez un point.

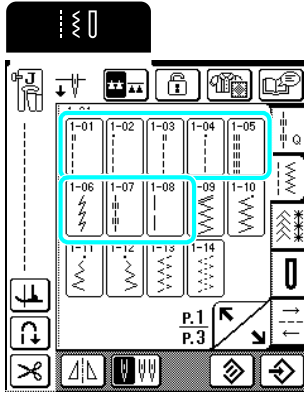

2 Fixez le pied-de-biche "J".

3 Tenez les extrémités du fil et du tissu de la main gauche et tournez le volant vers vous de la main droite pour introduire l'aiguille dans le tissu à la position de démarrage de la couture.

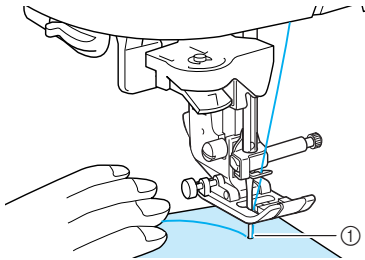

① Position de démarrage de la couture

4 Abaissez le levier du pied-de-biche.

5 Appuyez sur la touche "Point inverse/renfort" pour coudre des points inverses (ou de renfort), puis sur la touche "Marche/Arrêt" pour commencer à coudre lentement.

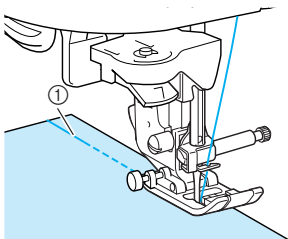

① Points inverses

⚠ ATTENTION

- Pendant la couture, veillez à ce que l'aiguille ne touche pas une épingle placée pour maintenir le tissu ou tout autre objet. Le fil risquerait de s'emmêler ou l'aiguille pourrait casser et vous blesser.

6 La couture terminée, appuyez sur la touche "Point inverse/renfort" pour coudre des points inverses (ou de renfort).

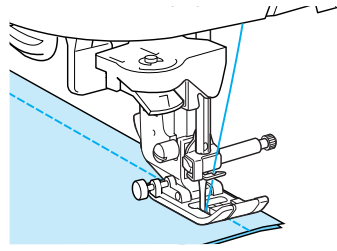

7 Appuyez sur la touche "Coupe-fil" pour couper les fils.

- * Si le réglage de coupe-fil automatique est sélectionné avant de coudre, la machine coud automatiquement des points inverses (ou de renfort) au début de la couture. Lorsque vous appuyez sur la touche "Point inverse/renfort" à la fin de la couture, la machine coud automatiquement des points inverses (ou de renfort) et coupe le fil.

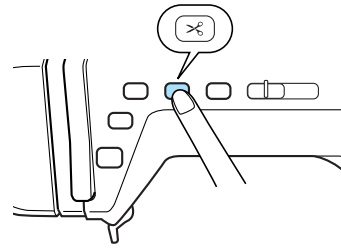

3

Points de couture courants

■ Modification de la position de l'aiguille (points avec aiguille à gauche ou au milieu uniquement)

Lorsque vous sélectionnez des motifs de points avec aiguille à gauche ou au milieu (centre), vous pouvez utiliser les touches **-** et **+** de l'affichage de largeur du point pour modifier la position de l'aiguille. Réglez la distance entre le bord droit du pied-de-biche et l'aiguille en fonction de la largeur du point, et pendant la couture, alignez le bord du pied-de-biche sur le bord du tissu pour obtenir une finition parfaite.



Mémo

Lorsque **0** mm apparaît sur l'écran de la largeur du point, sélectionnez un autre point droit.

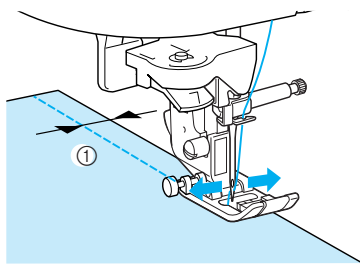

① Largeur du point

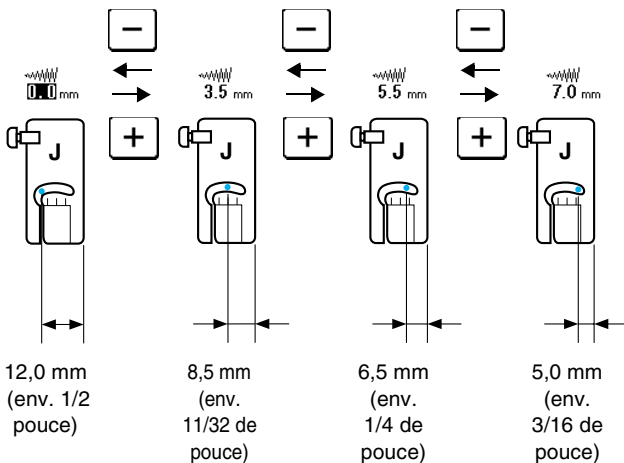

■ Repères de la plaque de l'aiguille et du couvercle de plaque d'aiguille

Pour obtenir un rabat standard de 16 mm (env. 5/8 de pouce) réglez la largeur sur 3,5 mm à l'écran. Pendant la couture, alignez le bord du tissu sur le repère de 5/8 de pouce (env. 16 mm) de la plaque d'aiguille.

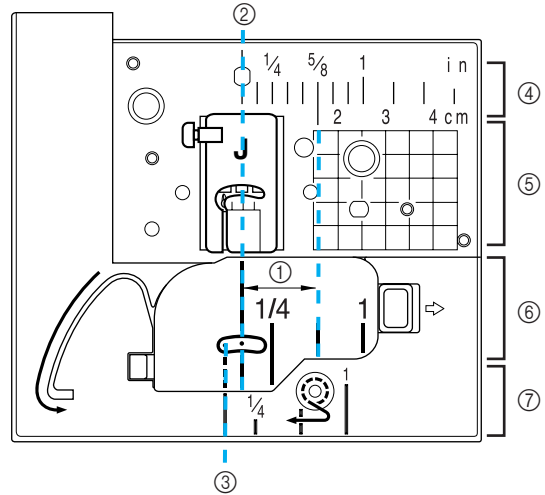

- ① env. 5/8 de pouce (16 mm)
- ② Points avec l'aiguille au milieu (centre)
- ③ Points avec l'aiguille à gauche
- ④ Position de l'aiguille au milieu (centre) <pouce>
- ⑤ Position de l'aiguille au milieu (centre) <cm>
- ⑥ Position de l'aiguille au milieu (centre) <pouce>
- ⑦ Aiguille à gauche <pouce>

■ Point fauilage

- 1 Appuyez sur **1-08** et fixez le pied-de-biche "J".
- 2 Appuyez sur la touche "Point inverse/renfort" pour effectuer des points de renfort au début de la couture.

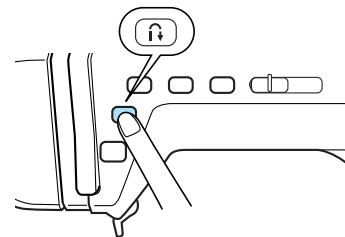

Mémo

Vous pouvez régler la longueur du point entre 5 et 30 mm (env. 3/16 et 1-3/16 de pouce).

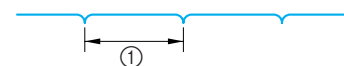

- ① Entre 5 mm (env. 3/16 de pouce) et 30 mm (env. 1-3/16 de pouce).

3 Cousez tout en guidant doucement le tissu.

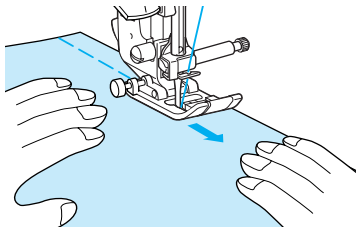

Mémo

Cette opération est facilitée par l'utilisation de la pédale de commande (Reportez-vous à la page 41).

4 Terminez le faufilage par des points de renfort.

■ Utilisation de la plaque d'aiguille à points droits et du pied pour point droit

La plaque d'aiguille à points droits et le pied pour point droit ne peuvent être utilisés que pour les points droits (points avec aiguille au centre). Utilisez la plaque d'aiguille à points droits et le pied pour point droit lorsque vous cousez des tissus fins ou lorsque vous assemblez de petites pièces de tissu qui ont tendance à s'enfoncer dans l'orifice de la plaque à aiguille normale pendant la couture. Ce pied est idéal pour réduire les fronces sur les tissus légers. La petite ouverture sur le pied soutient le tissu tandis que l'aiguille traverse celui-ci.

⚠ ATTENTION

- Utilisez toujours le pied pour point droit en conjonction avec la plaque d'aiguille à points droits.

1 Appuyez sur la touche "Releveur du pied-de-biche" pour relever celui-ci et éteindre la machine.

2 Retirez le plateau.

3 Saisissez les deux côtés du capot de la plaque de l'aiguille, puis faites-le glisser vers vous.

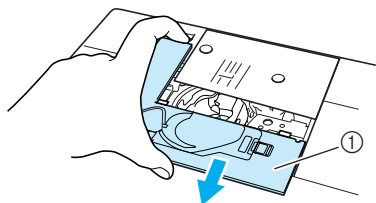

① Capot de la plaque de l'aiguille

4 Saisissez le logement de la canette et retirez-le.

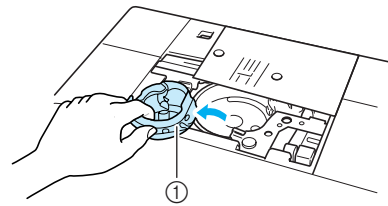

① Logement de la canette

5 A l'aide du tournevis en forme de disque livré avec la machine, dévissez la plaque d'aiguille normale et retirez-la.

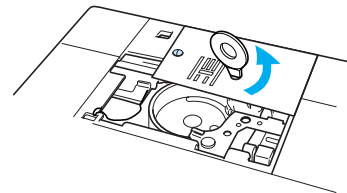

6 Mettez la plaque d'aiguille à points droits en place et resserrez la plaque à l'aide du tournevis.

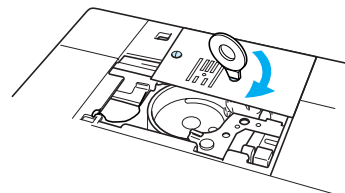

Remarque

Alignez les deux trous de vis sur la plaque d'aiguille avec les deux trous qui se trouvent sur la machine. Serrez les vis dans la plaque d'aiguille à l'aide du tournevis en forme de disque.

7 Insérez le boîtier de la canette de façon à ce que la saillie de ce dernier soit alignée sur le ressort, puis fixez le couvercle de la plaque d'aiguille.

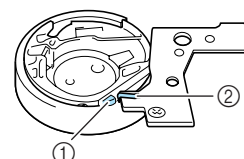
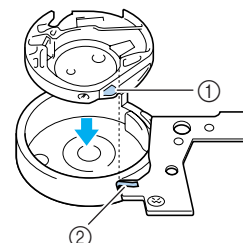

① Saillie
② Ressort



3

Points de couture courants

- 8** Après avoir réinstallé le couvercle de plaque d'aiguille, choisissez l'un des points droits suivants.

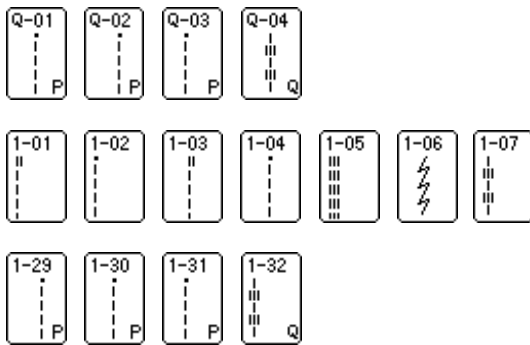

Mémo

Lorsque vous utilisez la plaque d'aiguille à points droits, tous les points droits deviennent des points avec aiguille au centre. Vous ne pouvez pas modifier la position de l'aiguille à l'aide de l'écran Largeur.

⚠ ATTENTION

- Si vous sélectionnez d'autres points, un message d'erreur s'affiche.
- Assurez-vous de tourner lentement le volant vers vous avant de commencer à coudre et vérifiez que l'aiguille n'est pas en contact avec le pied pour point droit ou avec la plaque d'aiguille à points droits.

- 9** Fixez le pied pour point droit.



- 10** Commencez à coudre.

* Une fois la couture terminée, veillez à retirer la plaque d'aiguille à points droits et le pied pour point droit et à réinstaller la plaque à aiguille normale, son couvercle, ainsi que le pied-de-biche "J".



Mémo

Pour éviter les fronces sur les tissus légers, utilisez une aiguille fine, de taille 75/11, et choisissez une longueur de point moindre. Pour les tissus plus lourds, utilisez une aiguille plus lourde, de taille 90/14, et choisissez une longueur de point supérieure.

Création de pinces

- 1** Appuyez sur  et fixez le pied-de-biche "J".
- 2** Appuyez sur la touche "Point inverse/renfort" pour coudre des points inverses au début de la couture, puis cousez en partant de l'extrémité la plus large sans tirer sur le tissu.

* Si le réglage de couture de point de renfort/en marche arrière automatique est sélectionné avant de coudre, des points inverses sont cousus au début de la couture.

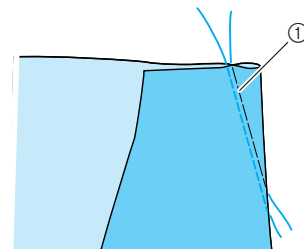

① Point faufilage

- 3** Sans coudre de points inverses, tirez 50 mm (env. 1-15/16 de pouce) de fil, coupez les fils, puis nouez les deux extrémités ensemble.

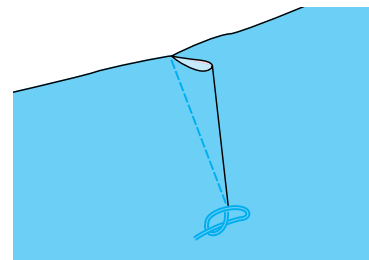

- 4** Insérez les extrémités du fil dans la pince à l'aide d'une aiguille à coudre.

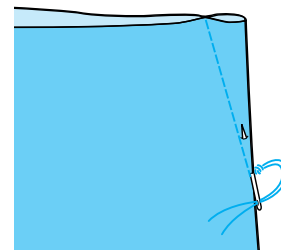

- 5** Repassez la pince sur un côté.

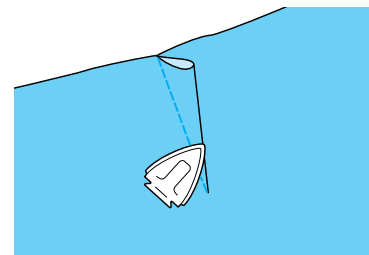

Création de fronces

Cousez des fronces sur les manches, la taille d'une jupe plissée, etc.

- 1 Sélectionnez un point droit, puis fixez le pied-de-biche "J".

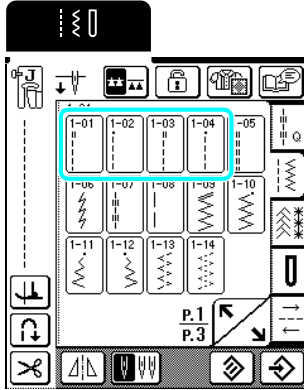

- 2 Réglez la longueur du point sur 4,0 mm (env. 3/16 de pouce) et la tension du fil sur 2,0 (tension plus relâchée).



Mémo

Si vous appuyez sur , puis sur **FRONÇAGE**, la longueur du point est automatiquement réglée sur 4,0 mm (env. 3/16 de pouce) et la tension du fil sur 2,0.

- 3 Tirez le fil de la canette et le fil supérieur de 50 mm (env. 1-15/16 de pouce) (reportez-vous à "Sortie du fil de la canette", page 28).

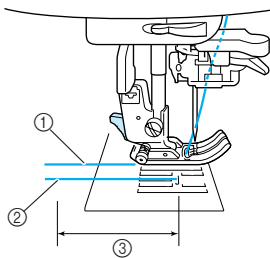

- 1 Fil supérieur
- 2 Fil de la canette
- 3 50 mm (env. 1-15/16 de pouce)

- 4 Cousez une rangée de points droits le long de chaque côté du tracé de la couture, tirez le fil de la canette et le fil supérieur de 50 mm (1-15/16 pouces) puis coupez les fils.

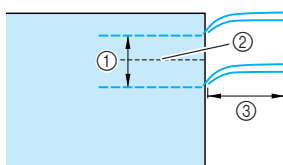

- 1 10 à 15 mm (env. 3/8 à 9/16 de pouce)
- 2 Ligne de couture
- 3 50 mm (env. 1-15/16 de pouce)

- 5 Tirez sur les fils de canette pour créer la quantité nécessaire de fronces, puis nouez les fils.

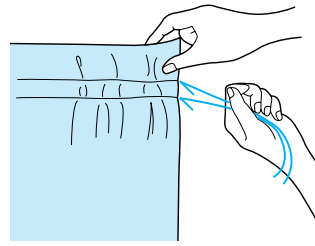

- 6 Repassez les fronces pour les aplanir.

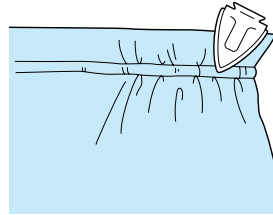

- 7 Cousez le long de la ligne de couture et retirez le point faulilage.

Couture rabattue

Utilisez la couture rabattue pour renforcer les coutures et obtenir une finition nette des bords.

- 1 Appuyez sur  et fixez le pied-de-biche "J".
- 2 Alignez les deux endroits du tissu, cousez la ligne de couture, puis coupez la moitié du rabat du côté du rabattement de la couture.

* Si les réglages de couture de point de renfort/en marche arrière automatique et de coupe-fil automatique sont sélectionnés avant de coudre, des points inverses sont automatiquement cousus au début et à la fin de la couture et le fil est coupé.

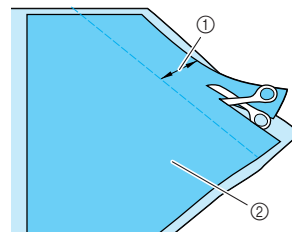

- 1 Environ 12 mm (env. 1/2 pouce)
- 2 Envers du tissu

- 3 Rabattez le tissu le long de la ligne de couture.

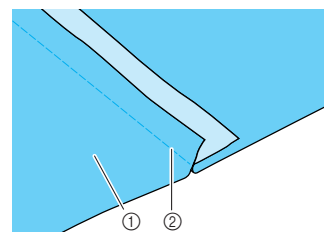

- 1 Envers du tissu
- 2 Ligne de couture



3

Points de couture courants

- 4** Posez les deux rabats du côté du rabat le plus court (rabat coupé) et repassez-les pour les aplanir.

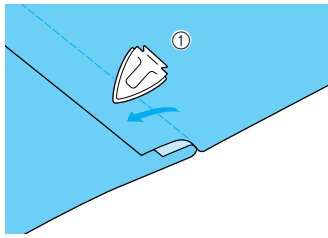

① Envers du tissu

- 5** Pliez le rabat le plus long autour du plus court et cousez le long du bord du pli.

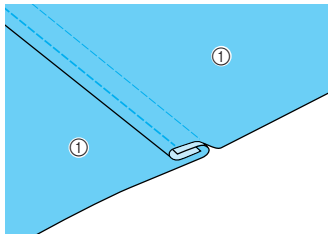

① Envers du tissu

Couture rabattue terminée

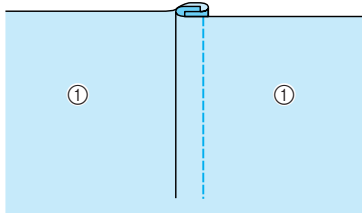

① Endroit du tissu

Plis cousus

Utilisez des plis cousus pour décorer des chemisiers.

- 1** Marquez l'emplacement des plis sur l'envers du tissu.

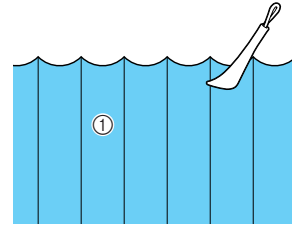

① Envers du tissu

- 2** Mettez le tissu sur l'endroit, puis repassez uniquement les plis de la pointe du fer.

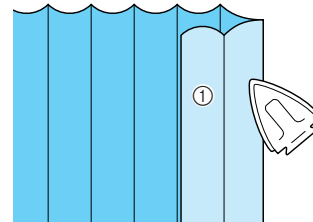

① Endroit du tissu

- 3** Appuyez sur  et fixez le pied-de-biche "1".

- 4** Fixez le crochet situé sur le côté droit du pied-de-biche "1" sur le support du pied-de-biche, puis cousez le long des plis.

* Si les réglages de couture de point de renfort/en marche arrière automatique et de coupe-fil automatique sont sélectionnés avant de coudre, des points inverses sont automatiquement cousus au début et à la fin de la couture et le fil est coupé.

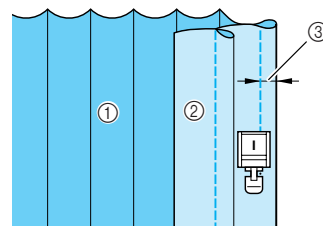

① Envers du tissu
② Endroit du tissu
③ Largeur du pli cousu

- 5** Repassez les plis dans le même sens.

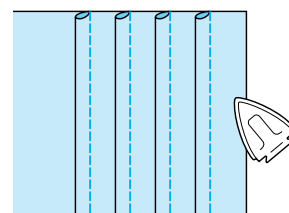

Points zigzag

Les points zigzag sont pratiques dans de nombreuses applications, y compris le surfilage, la couture d'appliqués et la mosaïque.



Remarque

Lorsque vous utilisez l'aiguille jumelée (Reportez-vous à la page 32), n'oubliez pas de fixer le pied-de-biche "J".

Touche de point	Nom du point	Pied-de-biche	Applications	Largeur du point [mm (pouces)]		Longueur du point [mm (pouces)]		Aiguille jumelée
				Auto	Manuel	Auto	Manuel	
	Point zigzag (milieu)		Pour le surfilage et le reprisage. Lorsque vous appuyez sur la touche "Point inverse/renfort", la machine effectue des points inverses.	3,5 (1/8)	0,0 - 7,0 (0 - 1/4)	1,4 (1/16)	0,0 - 4,0 (0 - 3/16)	OK (J)
	Point zigzag (milieu)		Pour le surfilage et le reprisage. Lorsque vous appuyez sur la touche "Point inverse/renfort", la machine effectue des points de renfort.	3,5 (1/8)	0,0 - 7,0 (0 - 1/4)	1,4 (1/16)	0,0 - 4,0 (0 - 3/16)	OK (J)
	Point zigzag (droite)		Commencez à partir de la position droite de l'aiguille, cousez en zigzag à gauche.	3,5 (1/8)	2,5 - 5,0 (3/32 - 3/16)	1,4 (1/16)	0,3 - 4,0 (1/64 - 3/16)	OK (J)
	Point zigzag (gauche)		Commencez à partir de la position gauche de l'aiguille, cousez en zigzag à droite.	3,5 (1/8)	2,5 - 5,0 (3/32 - 3/16)	1,4 (1/16)	0,3 - 4,0 (1/64 - 3/16)	OK (J)

- 1 Sélectionnez un point et fixez le pied-de-biche "J".

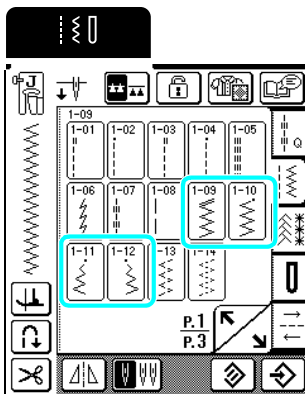

Mémo

"|" au début du point indiqué sur la touche signifie que des points inverses sont cousus lorsque vous appuyez sur la touche "Point inverse/renfort". "-" au début du point indiqué sur la touche signifie que des points de renfort sont cousus lorsque vous appuyez sur la touche "Point inverse/renfort".

■ Surfilage

Cousez en vous assurant que l'aiguille dépasse légèrement à l'extérieur du tissu.

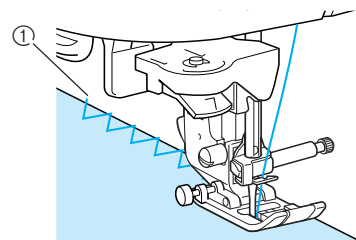

- ① Point de chute de l'aiguille

■ Appliqués

Fixez l'appliqué à l'aide d'amidon ou d'un point faufilage, puis cousez le long du bord de l'appliqué, en veillant à ce que l'aiguille dépasse légèrement à l'extérieur.

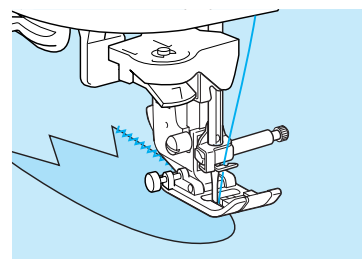

Mémo

Pour plus d'informations sur les appliqués, Reportez-vous à la page 60.



3

Points de couture courants

■ **Mosaïque (piqué fantaisie)**

Retournez la largeur de rabat souhaitée, placez-la sur un autre morceau de tissu, puis cousez les deux morceaux de tissu de sorte que la couture assemble les deux morceaux.

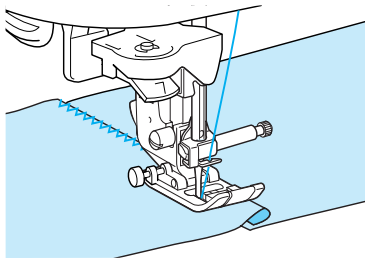

■ **Couture de lignes courbes**

Diminuez la longueur du point pour obtenir un point fin. Cousez lentement tout en gardant les coutures parallèles au bord du tissu et en guidant celui-ci le long de la courbe.

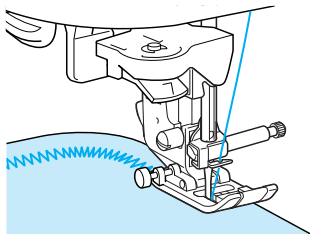

■ **Utilisation du capot du compartiment à canette avec guide cordon**

1 Retirez le capot du compartiment à canette de la machine (Reportez-vous à la page 28).

2 Enfilez le fil de guidage par l'orifice dans le capot du compartiment à canette avec guide cordon du haut vers le bas. Positionnez le fil dans l'encoche à l'arrière du capot du compartiment à canette avec guide cordon.

* Pour permettre au fil de circuler facilement dans l'encoche, son diamètre ne doit pas excéder 1,5 mm (env. 1/16 de pouce).

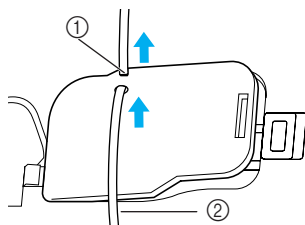

- ① Encoche
- ② Fil de guidage

3 Remettez le capot du compartiment à canette avec guide cordon en place en veillant à ce que le fil de guidage puisse circuler librement.

* Veillez à ce que le fil soit entraîné sans contrainte.

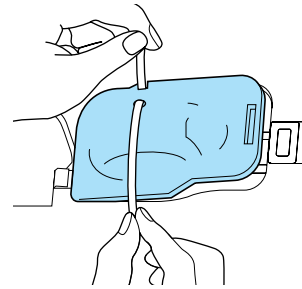

4 Réglez la largeur du zigzag entre 2,0 et 2,5 mm (env. 1/16 - 3/32 de pouce).

5 Fixez le pied-de-biche "N".

6 Orientez l'endroit du tissu vers le haut sur le cordon et placez celui-ci à l'arrière de la machine sous le pied-de-biche.

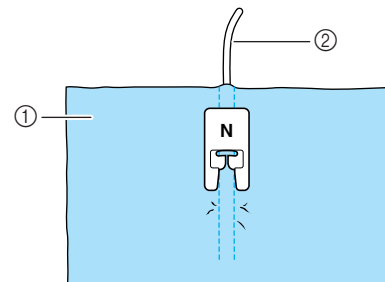



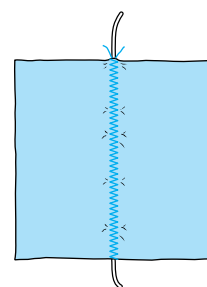

- ① Tissu (endroit)
- ② Fil de guidage

7 Abaissez le pied-de-biche et commencez à coudre pour réaliser un point décoratif de finition.



Points zigzag élastiques

Utilisez les points zigzag élastiques dans de nombreuses applications, y compris le surfilage, la fixation de rubans et le reprisage.

Touche de point	Nom du point	Pied-de-biche	Applications	Largeur du point [mm (pouces)]		Longueur du point [mm (pouces)]		Aiguille jumelée
				Auto	Manuel	Auto	Manuel	
	Zigzag élastique 2 étapes		Pour le surfilage (tissus moyens et élastiques), fixation de ruban et élastique	5,0 (3/16)	1,5 - 7,0 (1/16 - 1/4)	1,0 (1/16)	0,2 - 4,0 (1/64 - 1/16)	OK (J)
	Zigzag élastique 3 étapes		Pour le surfilage (tissus moyens, lourds et élastiques), fixation de ruban et élastique	5,0 (3/16)	1,5 - 7,0 (1/16 - 1/4)	1,0 (1/16)	0,2 - 4,0 (1/64 - 1/16)	OK (J)

- 1 Sélectionnez un point et fixez le pied-de-biche "J".

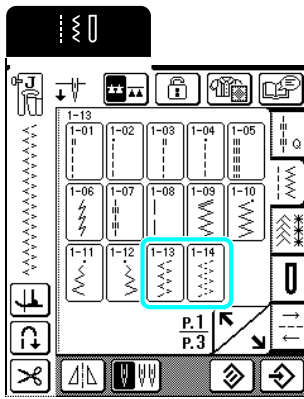

■ Fixation de rubans ou d'élastiques

Tirez sur le ruban ou l'élastique pour l'aplanir. Tout en étirant le ruban ou l'élastique, cousez-le sur le tissu.

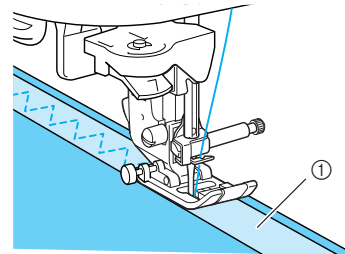

① Ruban/élastique

■ Surfilage

Utilisez ce point pour effectuer un surfilage sur le bord de tissus élastiques. Cousez en vous assurant que l'aiguille dépasse légèrement à l'extérieur du tissu.

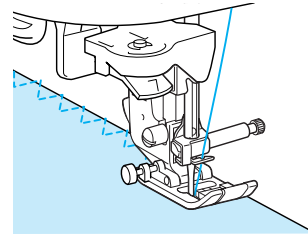

3

Points de couture courants

Surfilage

Effectuez un surfilage aux extrémités des coutures de jupes ou de pantalons et pour celles des coupons. Selon le point sélectionné, utilisez le pied-de-biche "G" ou "J" ou le couteau raseur en option.

■ Surfilage à l'aide du pied-de-biche "G"

Touche de point	Nom du point	Pied-de-biche	Applications	Largeur du point [mm (pouces)]		Longueur du point [mm (pouces)]		Aiguille jumelée
				Auto	Manuel	Auto	Manuel	
	Point surfilage		Renfort de tissus légers et moyens	3,5 (1/8)	2,5 - 5,0 (3/32 - 3/16)	2,0 (1/16)	1,0 - 4,0 (1/16 - 3/16)	NON
	Point surfilage		Renfort de tissus lourds	5,0 (3/16)	2,5 - 5,0 (3/32 - 3/16)	2,5 (3/32)	1,0 - 4,0 (1/16 - 3/16)	NON
	Point surfilage		Renfort de tissus moyens, lourds ou facilement effilochables ou points décoratifs	5,0 (3/16)	3,5 - 5,0 (1/8 - 3/16)	2,5 (3/32)	1,0 - 4,0 (1/16 - 3/16)	NON

- 1 Sélectionnez un point et fixez le pied-de-biche "G".

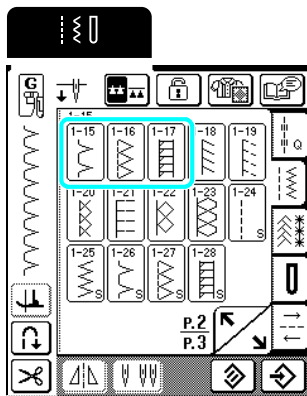

- 2 Abaissez le pied-de-biche, afin que son guide se trouve exactement contre le bord du tissu.

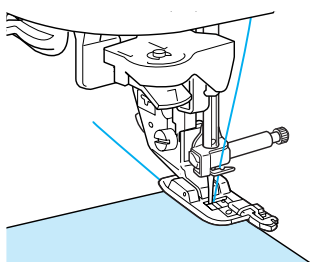

- 3 Cousez le long du guide du pied-de-biche.

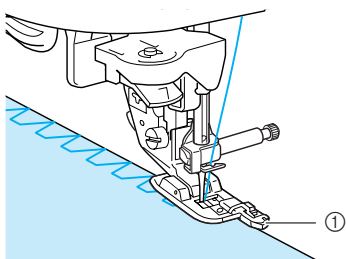

① Guide du pied-de-biche

! ATTENTION

- Une fois la largeur de point réglée, tournez le volant vers vous manuellement et assurez-vous que l'aiguille ne touche pas le pied-de-biche. Si l'aiguille touche le pied-de-biche, elle risque de se casser et de vous blesser.

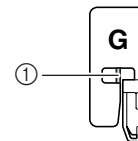

- ① L'aiguille ne doit pas le toucher
- Si le pied-de-biche est relevé au maximum, l'aiguille risque de le toucher.

■ Surfilage à l'aide du pied-de-biche "J"

Touche de point	Nom du point	Pied-de-biche	Applications	Largeur du point [mm (pouces)]		Longueur du point [mm (pouces)]		Aiguille jumelée
				Auto	Manuel	Auto	Manuel	
	Point surfilage		Couture de renfort de tissus élastiques	5,0 (3/16)	0,0 - 7,0 (0 - 9/32)	2,5 (3/32)	0,5 - 4,0 (1/32 - 3/16)	OK (J)
	Point surfilage		Renfort de tissus élastiques moyens et de tissus lourds, points décoratifs	5,0 (3/16)	0,0 - 7,0 (0 - 9/32)	2,5 (3/32)	0,5 - 4,0 (1/32 - 3/16)	OK (J)
	Point surfilage		Renfort de tissus élastiques ou points décoratifs	4,0 (3/16)	0,0 - 7,0 (0 - 1/4)	4,0 (3/16)	1,0 - 4,0 (1/16 - 3/16)	OK (J)
	Point surfilage		Couture de tricot élastique	5,0 (3/16)	0,0 - 7,0 (0 - 1/4)	4,0 (3/16)	1,0 - 4,0 (1/16 - 3/16)	NON
	Faufilage diamant simple		Renfort et couture de tissus élastiques	6,0 (15/64)	1,0 - 7,0 (1/16 - 1/4)	3,0 (1/8)	1,0 - 4,0 (1/16 - 3/16)	OK (J)
	Faufilage diamant simple		Renfort de tissus élastiques	6,0 (15/64)	1,0 - 7,0 (1/16 - 1/4)	1,8 (1/16)	1,0 - 4,0 (1/16 - 3/16)	OK (J)

- 1 Sélectionnez un point et fixez le pied-de-biche "J".

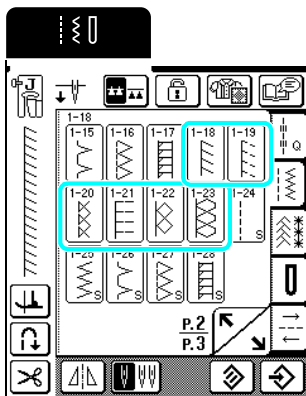

- 2 Cousez en vous assurant que l'aiguille dépasse légèrement à l'extérieur du tissu.



Mémo

Pour obtenir de meilleurs résultats lorsque vous cousez des tissus élastiques, réduisez la pression du pied-de-biche.

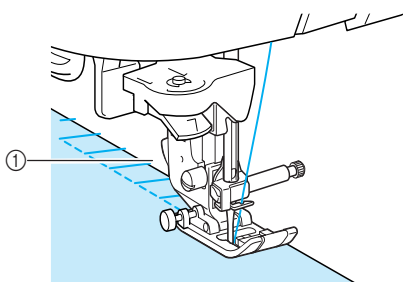

① Point de chute de l'aiguille



3

Points de couture courants

■ Surfilage à l'aide du couteau raseur en option

Vous pouvez effectuer le surfilage tout en coupant le tissu à l'aide du couteau raseur.

⚠ ATTENTION

- Veillez à sélectionner un des points repris ci-dessous uniquement. Si vous utilisez un autre point, l'aiguille risque de toucher le pied-de-biche, de se casser et de vous blesser.



Mémo

Enfilez l'aiguille manuellement lorsque vous utilisez le couteau raseur ou fixez ce dernier uniquement après avoir enfilé l'aiguille à l'aide de l'enfileur d'aiguille.

Touche de point	Nom du point	Pied-de-biche	Applications	Largeur du point [mm (pouces)]		Longueur du point [mm (pouces)]		Aiguille jumelée
				Auto	Manuel	Auto	Manuel	
	Avec couteau raseur		Point droit tout en coupant des tissus	0,0 (0)	0,0 - 2,5 (0 - 3/32)	2,5 (3/32)	0,2 - 5,0 (1/64 - 3/16)	NON
	Avec couteau raseur		Point zigzag tout en coupant des tissus	3,5 (1/8)	3,5 - 5,0 (1/8 - 3/16)	1,4 (1/16)	0,0 - 4,0 (0 - 3/16)	NON
	Avec couteau raseur		Point surfilage tout en coupant des tissus	3,5 (1/8)	3,5 - 5,0 (1/8 - 3/16)	2,0 (1/16)	1,0 - 4,0 (1/16 - 3/16)	NON
	Avec couteau raseur		Point surfilage tout en coupant des tissus	5,0 (3/16)	3,5 - 5,0 (1/8 - 3/16)	2,5 (3/32)	1,0 - 4,0 (1/16 - 3/16)	NON
	Avec couteau raseur		Point surfilage tout en coupant des tissus	5,0 (3/16)	3,5 - 5,0 (1/8 - 3/16)	2,5 (3/32)	1,0 - 4,0 (1/16 - 3/16)	NON

- 1 Suivez les étapes à la page 34 pour retirer le pied-de-biche.
- 2 Positionnez la fourche du levier de commande du couteau raseur autour de la vis du support de l'aiguille.

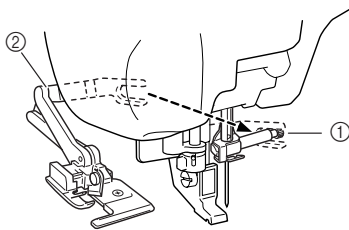

- 1 Vis du support de l'aiguille
- 2 Levier de commande



Mémo

Vérifiez que la fourche du levier de commande est fixée fermement à la vis du support de l'aiguille.

- 3 Positionnez le couteau raseur en alignant son crochet sur l'encoche du support du pied-de-biche, puis abaissez le pied-de-biche.

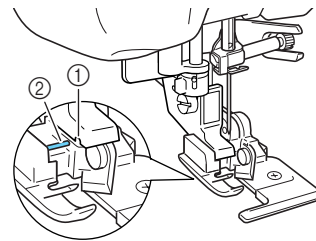

- 1 Encoche du support du pied-de-biche
- 2 Crochet

→ Le couteau raseur est fixé.

4 Sélectionnez un point.

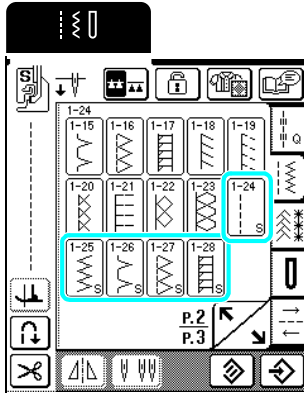

5 Faites une entaille d'environ 20 mm (env. 3/4 de pouce) dans le tissu.

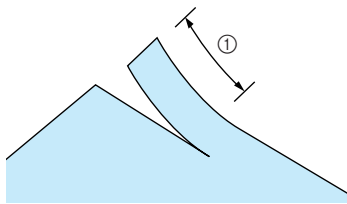

① 20 mm (env. 3/4 de pouce)

6 Placez le tissu de façon à ce que le côté droit de l'entaille soit au-dessus de la plaque du guide et le côté gauche sous le pied-de-biche.

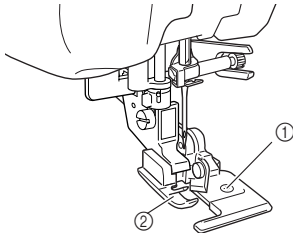

① Plaque du guide (couteau inférieur)
② Pied-de-biche

7 Enfilez l'aiguille manuellement et faites sortir un long morceau du fil supérieur. Faites-le passer sous le pied-de-biche et sortez-le dans la direction d'entraînement du tissu.

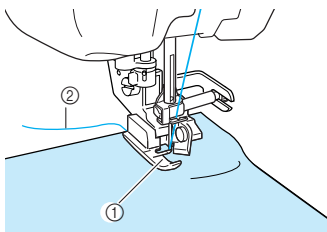

① Pied-de-biche
② Fil supérieur

8 Commencez à coudre.

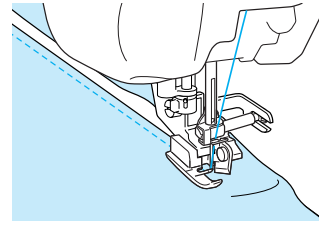

→ Un rabat est coupé pendant la couture.

Remarque

Si la largeur a été modifiée, tournez le volant manuellement pour vous assurer que l'aiguille ne touche pas le couteau raseur. Si l'aiguille touche le couteau raseur, elle risque de se casser.

■ Couture de points droits en utilisant le couteau raseur en option

La marge de couture devrait mesurer environ 5 mm (environ 3/16 pouces.)

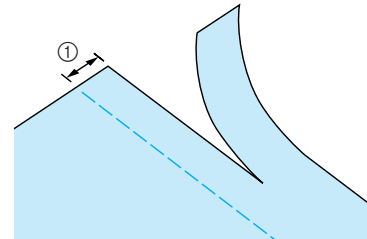

① Marge de couture

Mémo

- Le tissu ne sera pas coupé s'il est entraîné sous la plaque de guidage du pied-de-biche. Placez le tissu comme expliqué à l'étape 6 de la section précédente, puis commencez à coudre.

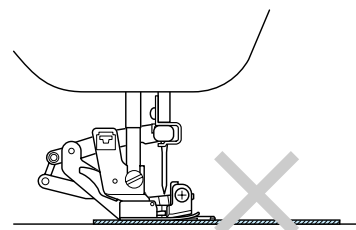

- Il est possible de couper une couche de denim de 13 onces (environ 370g.)
- Nettoyez le coupe-fil de côté après son utilisation pour éviter que de la poussière et des fragments de fils s'y accumulent.
- Ajoutez un peu d'huile sur le bord tranchant du coupe-fil.





3

Points de couture courants

Points invisibles

Sélectionnez un point invisible pour coudre les ourlets ou les manchettes de vos robes, chemisiers, pantalons ou jupes.

Touche de point	Nom du point	Pied-de-biche	Applications	Largeur du point [mm (pouces)]		Longueur du point [mm (pouces)]		Aiguille jumelée
				Auto	Manuel	Auto	Manuel	
2-01	Point invisible		Point d'ourlet pour les tissus à fils entrelacés	00	3 ← -- → 3	2,0 (1/16)	1,0 - 3,5 (1/16 - 1/8)	NON
2-02	Point invisible		Point d'ourlet pour les tissus élastiques	00	3 ← -- → 3	2,0 (1/16)	1,0 - 3,5 (1/16 - 1/8)	NON

1 Sélectionnez un point.



Mémo

Pour obtenir de meilleurs résultats lorsque vous cousez des tissus élastiques, réduisez la pression du pied-de-biche.

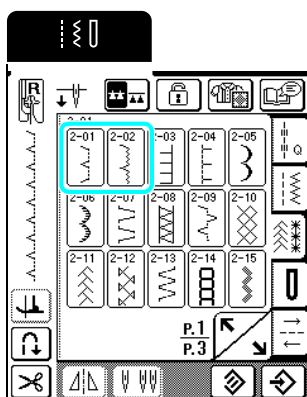

2 Placez l'envers du tissu vers le haut, puis pliez et faufilez le tissu comme illustré.

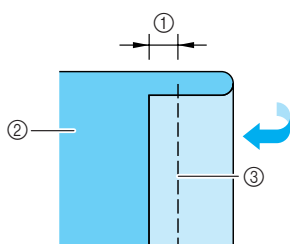

- ① 5 mm
- ② Envers du tissu
- ③ Point faufilage

3 Pliez de nouveau le tissu, comme illustré.

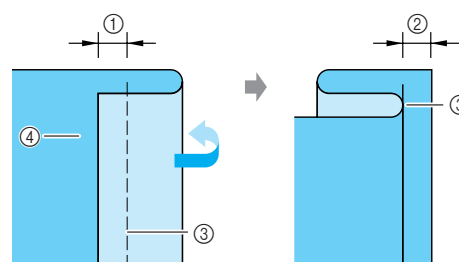

- ① 5 mm
- ② 5 mm
- ③ Point faufilage
- ④ Envers du tissu

4 Fixez le pied-de-biche "R", puis abaissez-le de sorte que son guide se trouve contre la pliure du tissu.

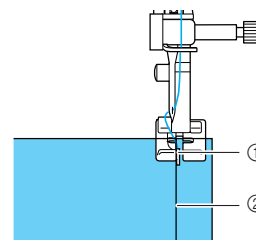

- ① Guide du pied-de-biche
- ② Pliure

5 Cousez tout en gardant la pliure du tissu contre le guide du pied-de-biche.

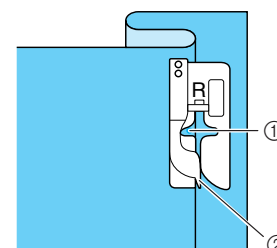

- ① Position de l'aiguille
- ② Guide du pied-de-biche

6 Retirez les points faufilage et retournez le tissu.

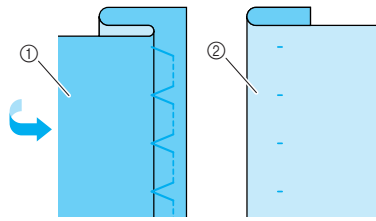

- ① Envers du tissu
- ② Endroit du tissu

Mémo

Vous ne pouvez pas coudre de points invisibles si l'aiguille ne coud pas le pli sur le côté gauche. Cependant, si l'aiguille coud une partie trop importante du pli, vous ne pouvez pas déplier le tissu et la couture sera trop visible sur l'endroit du tissu, aboutissant à une finition non satisfaisante. Dans l'un de ces cas, respectez les instructions ci-dessous pour résoudre le problème.

■ Si l'aiguille ne coud pas le pli

Appuyez sur  sur l'écran Largeur, afin que la couture soit juste au bord du pli.

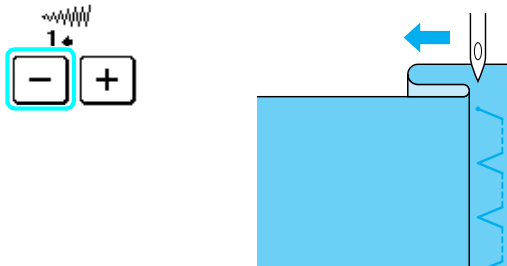

■ Si l'aiguille coud une partie trop importante du pli

Appuyez sur  sur l'écran Largeur, afin que la couture soit juste au bord du pli.

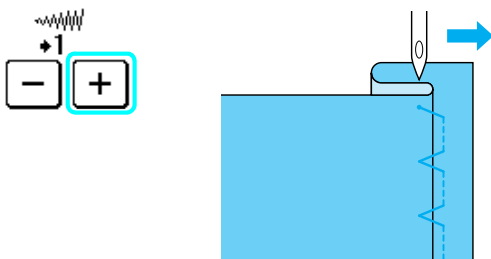

Appliqués

1 Fixez l'appliqué sur le tissu à l'aide d'un spray adhésif temporaire ou d'un point faufilage.

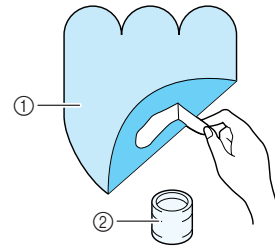

- ① Appliqué
- ② Colle pour tissu

2 Appuyez sur ou .

Mémo

- Réglez la largeur et la longueur du point en fonction de la forme, de la taille et de la qualité du tissu de l'appliqué (Reportez-vous à la page 44).
- Pour plus d'informations sur les points, reportez-vous au "TABLEAU DE RÉGLAGE DES POINTS" à la fin de ce manuel.

3 Fixez le pied-de-biche "J", puis cousez le long du bord de l'appliqué en veillant à ce que l'aiguille s'enfonce légèrement à l'extérieur du bord.

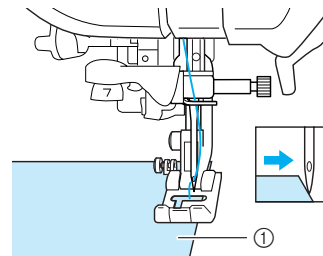

- ① Appliqué

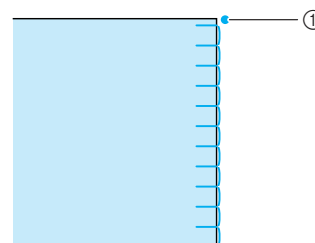

- ① Point de chute de l'aiguille



3

Points de couture courants

■ Couture de courbes marquées

Arrêtez la machine avec l'aiguille dans le tissu à l'extérieur de l'appliqué. Relevez le pied-de-biche et tournez progressivement le tissu tout en cousant, afin d'obtenir une bonne finition au niveau de la couture.

Le réglage du pivotement est utile lors du changement de sens de couture. Lorsque vous arrêtez la machine dans un angle du tissu, la machine s'arrête, l'aiguille plantée dans le tissu et le pied-de-biche est automatiquement relevé de manière à pouvoir faire facilement pivoter le tissu (reportez-vous à "Pivotement", page 47).

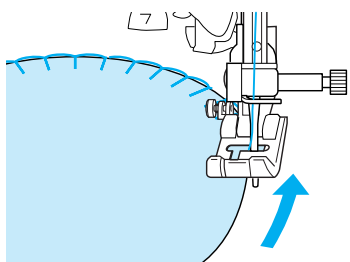

Couture de points bordure repliés

Le point en forme d'arceau qui ressemble à des demi-cercles alignés s'appelle un point bordure replié. En plus des bordures, ce point décoratif peut être utilisé sur les encolures ou les manches de robes ou de chemisier.

1 Appuyez sur .



Mémo

Pour plus d'informations sur les points, reportez-vous au "TABLEAU DE RÉGLAGE DES POINTS" à la fin de ce manuel.

2 Augmentez la tension du fil pour une finition attrayante en feston aux points bordure repliés.



Mémo

Si la tension du fil est insuffisante, les points bordure repliés ne seront pas festonnés.

3 Pliez le tissu en deux le long du biais.

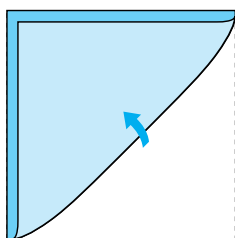

Remarque

Utilisez un tissu mince.

4 Fixez le pied-de-biche "J", puis cousez le long du bord du tissu en veillant à ce que l'aiguille s'enfonce légèrement à l'extérieur du bord.

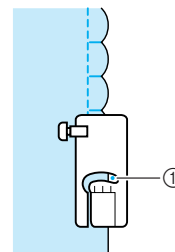
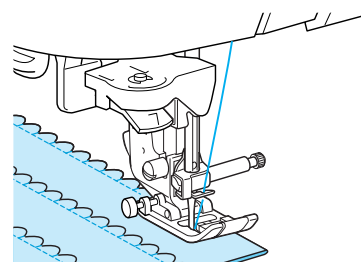

① Point de chute de l'aiguille

5 Dépliez le tissu, puis repassez les plis d'un côté.

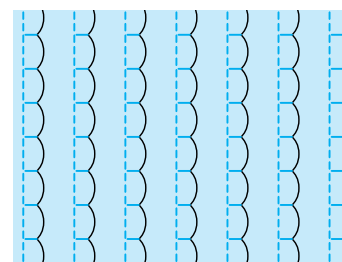

Feston

Vous pouvez utiliser le point de feston (point en forme de vague) pour décorer les bords de vos cols de chemisier et de vos mouchoirs.

1 Appuyez sur  et fixez le pied-de-biche "N".



Mémo

- Si le réglage de coupe-fil automatique est sélectionné avant de coudre, la machine coud automatiquement des points de renfort au début de la couture. Lorsque vous appuyez sur la touche "Point inverse/renfort" à la fin de la couture, la machine coud automatiquement des points de renfort et coupe le fil.
- Pour obtenir de meilleurs résultats, appliquez de l'amidon et repassez le tissu avant de coudre.
- Pour plus d'informations sur les points, reportez-vous au "TABLEAU DE RÉGLAGE DES POINTS" à la fin de ce manuel.

- 2 Laissez une marge lors de la couture des points de feston afin de ne pas coudre directement le motif sur le bord du tissu.



Remarque

Cousez des points test sur le tissu avant de coudre votre ouvrage.

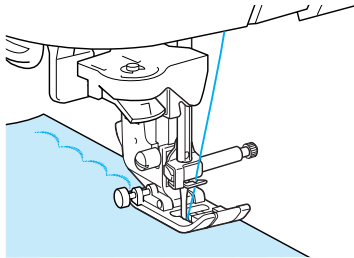

- 3 Coupez les bords de la couture en veillant à ne pas couper les points.

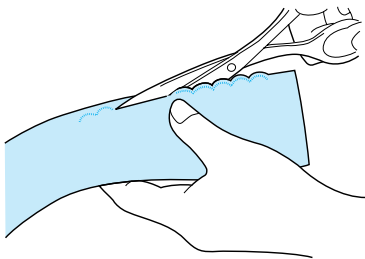

Couture de renfort

Pour obtenir un effet décoratif avec un piqué fantaisie, vous pouvez coudre les points sur un rabat repassé.

- 1 Sélectionnez un point droit, puis fixez le pied-de-biche "J".
- 2 Les deux endroits face à face, cousez les deux morceaux de tissu, puis ouvrez les rabats.

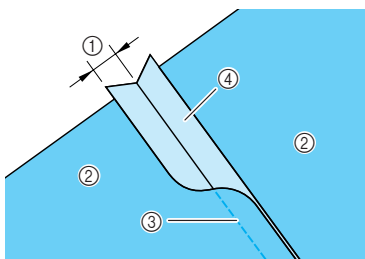

- ① 6,5 mm (1/4 de pouce)
- ② Envers du tissu
- ③ Point droit
- ④ Rabat

- 3 Retournez le tissu (endroit vers le haut), puis cousez sur le rabat en alignant le centre du pied-de-biche avec ce dernier.

* Sélectionnez l'un des points suivants.

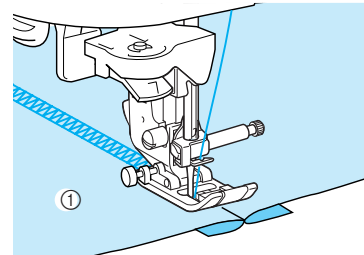
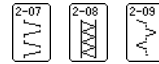

- ① Endroit du tissu

Points smock

Le point décoratif créé par la couture de fronces s'appelle le point smock. Ce point est utilisé pour décorer l'endroit de chemisiers ou d'ourlets.

- 1 Sélectionnez un point droit, puis fixez le pied-de-biche "J".



Remarque

Assurez-vous que les réglages de couture de point de renfort/en marche arrière automatique et de coupe-fil automatique ne sont pas sélectionnés.

- 2 Réglez la longueur du point sur 4,0 mm (env. 3/16 de pouce) et la tension du fil sur 2,0 (tension plus lâche).
- 3 Tirez le fil de la canette et le fil supérieur de 50 mm (env. 1-15/16 de pouce).
- 4 Cousez 10 mm (env. 3/8 de pouce) de points à part.

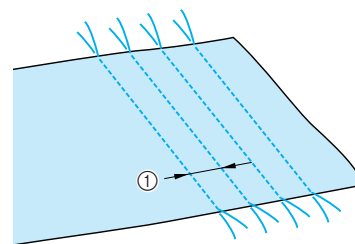

- ① 10 mm environ (env. 3/8 de pouce)



3

Points de couture courants

- 5** Tirez sur les fils de canette pour créer la quantité nécessaire de fronces et repassez les fronces pour les aplanir.

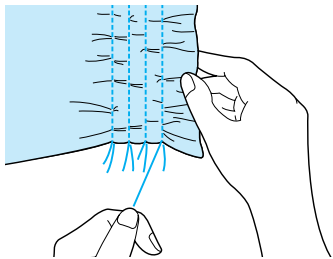

- 6** Appuyez sur  ou .



Mémo

Pour plus d'informations sur les points, reportez-vous au "TABLEAU DE RÉGLAGE DES POINTS" à la fin de ce manuel.

- 7** Cousez entre les points droits.

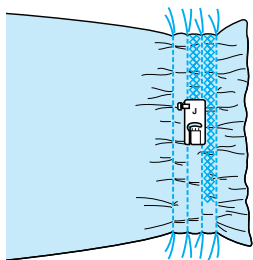

- 8** Tirez sur les fils des points droits.

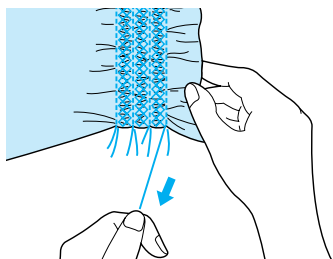

Points fagot

Le point traversant une couture ouverte s'appelle le point fagot. Il est utilisé sur les chemisiers et les vêtements d'enfants.

- 1** Séparez les deux morceaux de tissu d'environ 4 mm (environ 3/16 de pouce) et faufilez-les sur du papier fin.

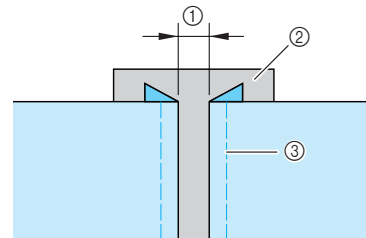

- ① 4 mm
- ② Papier fin
- ③ Point faufilage

- 2** Appuyez sur  ou , puis réglez la largeur du point au maximum (7,0 mm).



Mémo

Pour plus d'informations sur les points, reportez-vous au "TABLEAU DE RÉGLAGE DES POINTS" à la fin de ce manuel.

- 3** Fixez le pied-de-biche "J", puis cousez en plaçant ce dernier au centre des deux morceaux de tissu.



Mémo

Plus le fil est épais, plus ce point est décoratif.

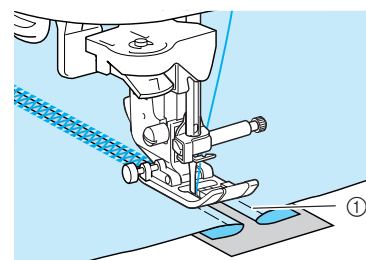

- ① Point faufilage

- 4** Une fois le travail de couture terminé, arrachez doucement le papier.

Fixation de rubans ou d'élastiques

N'étirez pas le ruban élastique lors de la couture sur le tissu.

- 1 Sélectionnez un point droit, puis fixez le pied-de-biche "J".



Remarque

Assurez-vous que les réglages de couture de point de renfort/en marche arrière automatique et de coupe-fil automatique ne sont pas sélectionnés.

- 2 Réglez la longueur du point sur 4,0 mm (env. 3/16 de pouce) et la tension du fil sur 2,0 (tension plus relâchée).
- 3 Tirez le fil de la canette et le fil supérieur de 50 mm (env. 1-15/16 de pouce) (reportez-vous à "Sortie du fil de la canette", page 28).

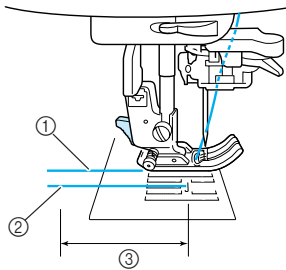

- ① Fil supérieur
- ② Fil de la canette
- ③ 50 mm

- 4 Cousez 2 rangées de points droits sur l'endroit du tissu, puis tirez sur les fils de la canette pour créer la quantité de fronces souhaitées.

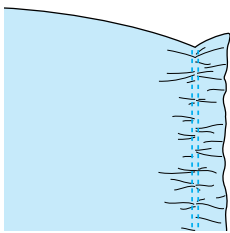

- 5 Épinglez le ruban élastique sur l'envers du tissu en le positionnant de manière régulière sur les fronces.

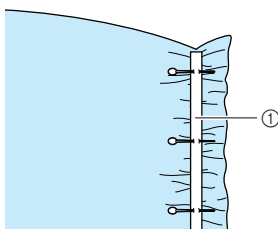

- ① Ruban élastique

- 6 Appuyez sur  ou .



Mémo

Pour plus d'informations sur les points, reportez-vous au "tableau de réglage des points" à la fin de ce manuel.

- 7 Tout en étirant le ruban élastique pour qu'il soit à peu près de la même longueur que le tissu, tirez de la main droite le tissu au niveau de l'épingle le plus près possible du pied-de-biche, puis passez le tissu derrière le pied-de-biche avec la main gauche suivant la vitesse d'entraînement.



Mémo

Cette opération est facilitée par l'utilisation de la pédale de commande.

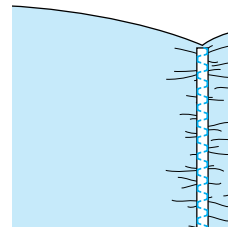
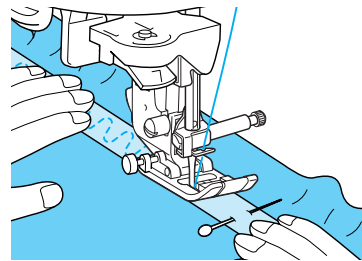

⚠ ATTENTION

- Pendant la couture, veillez à ce que l'aiguille ne touche pas une épingle placée pour maintenir le tissu ou tout autre objet. Le fil risquerait de s'emmêler ou l'aiguille pourrait casser et vous blesser.

- 8 Tirez sur les fils des points droits.

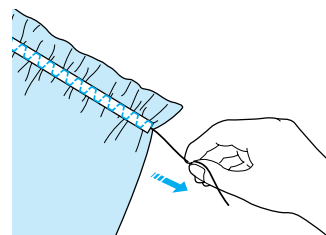

3

Points de couture courants

Couture à l'ancienne

Lorsque vous cousez au moyen de l'aiguille à oreilles vendue séparément, les trous sont plus grands, créant ainsi un point décoratif ressemblant à de la dentelle. Ce point est utilisé pour décorer des nappes, des ourlets et des chemises.

■ Couture ourlet (1) (point marguerite)

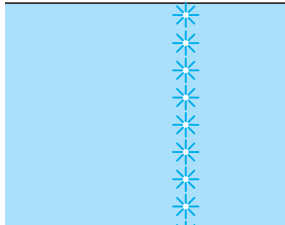

Remarque

Pour de meilleurs résultats, utilisez des tissus de toile légers et moyens en les tendant légèrement.

1

Insérez l'aiguille à oreilles (130/705H, taille 100/16).



Remarque

Vous ne pouvez pas utiliser l'enfileur d'aiguille. Faites passer manuellement le fil par l'avant du chas de l'aiguille. Si vous utilisez l'enfileur d'aiguille, vous risquez d'endommager la machine.

P

Sélectionnez un point, fixez le pied-de-biche "N", puis commencez à coudre.

* Sélectionnez un point entre 3-01 et 3-22.

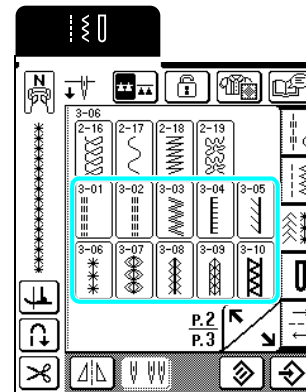

ATTENTION

- Vous ne pouvez pas utiliser l'enfileur d'aiguille. Enfilez le fil dans l'aiguille à oreilles manuellement, de l'avant vers l'arrière. Si l'enfileur d'aiguille est utilisé, la machine risque d'être endommagée.
- Pour une meilleure finition, utilisez une aiguille à oreilles "130/705H" lors de l'exécution de ces motifs. Lorsque vous utilisez une aiguille à oreilles et que la largeur de point a été réglée manuellement, assurez-vous que l'aiguille ne touche pas le pied-de-biche avant de commencer votre travail en tournant légèrement le volant.



Mémo

Pour plus d'informations sur les points, reportez-vous au "TABLEAU DE RÉGLAGE DES POINTS" à la fin de ce manuel.

■ Couture ourlet (2) [ouvrage dessiné (1)]

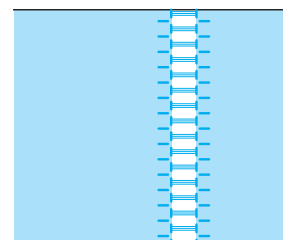



- 1** Retirez plusieurs fils du tissu pour obtenir une zone ouverte de 3 mm (env. 1/8 de pouce).

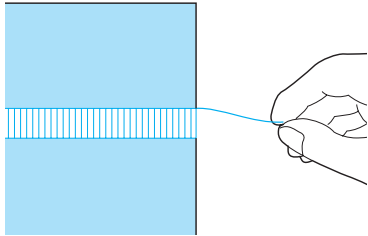

Mémo

Pour de meilleurs résultats, utilisez des tissus à fils lâches entrelacés.



- 2** Appuyez sur  et fixez le pied-de-biche "N".



Mémo

Pour plus d'informations sur les points, reportez-vous au "TABLEAU DE RÉGLAGE DES POINTS" à la fin de ce manuel.

- 3** Cousez le long du bord droit de la zone ouverte, l'endroit du tissu vers le haut.

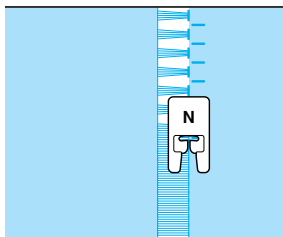

- 4** Appuyez sur  pour créer une image en miroir du point.

- 5** Cousez le long du bord gauche de la zone ouverte, afin d'obtenir un effet symétrique.

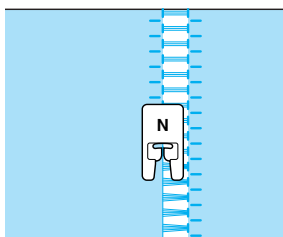

- Couture ourlet (3) [ouvrage dessiné (2)]

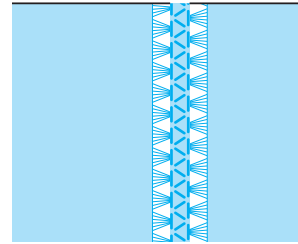

Mémo

Vous pouvez également coudre l'ouvrage dessiné à l'aide de l'aiguille à oreilles (vendue séparément).

- 1** Retirez plusieurs fils des deux côtés d'une zone fermée de 4 mm (env. 3/16 de pouce), comme illustré.

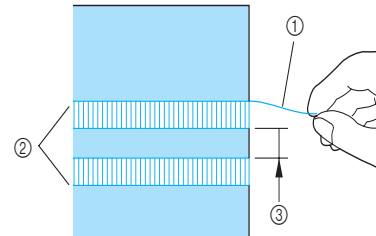

- ① Fil retiré
② Zone de retrait
③ 4 mm environ (env. 3/16 de pouce) restant

- 2** Appuyez sur .



Mémo

Pour plus d'informations sur les points, reportez-vous au "TABLEAU DE RÉGLAGE DES POINTS" à la fin de ce manuel.

- 3** Fixez le pied-de-biche "N", puis cousez le long du centre de la zone fermée.

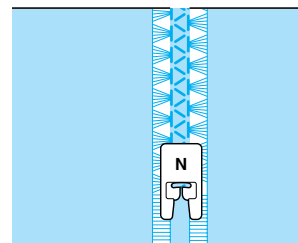

3

Points de couture courants

Points de boutonnères

Sélectionnez le point de boutonnères souhaité en fonction de votre application et de la taille du bouton.

Touche de point	Nom du point	Pied-de-biche	Applications	Largeur du point [mm (pouces)]		Longueur du point [mm (pouces)]		Aiguille jumelée
				Auto	Manuel	Auto	Manuel	
4-01	Boutonnière étroite ronde		Boutonnière sur des tissus légers ou moyens	5,0 (3/16)	3,0 - 5,0 (1/8 - 3/16)	0,4 (1/64)	0,2 - 1,0 (1/64 - 1/16)	NON
4-02	Boutonnière large à bout rond		Boutonnères plus larges pour les gros boutons	5,5 (7/32)	3,5 - 5,5 (1/8 - 7/32)	0,4 (1/64)	0,2 - 1,0 (1/64 - 1/16)	NON
4-03	Boutonnière en pointe à bouts ronds		Boutonnères en pointe à taille renforcée	5,0 (3/16)	3,0 - 5,0 (1/8 - 3/16)	0,4 (1/64)	0,2 - 1,0 (1/64 - 1/16)	NON
4-04	Boutonnière à bout rond		Boutonnères avec points d'arrêt verticaux sur tissus lourds	5,0 (3/16)	3,0 - 5,0 (1/8 - 3/16)	0,4 (1/64)	0,2 - 1,0 (1/64 - 1/16)	NON
4-05	Boutonnière à double bout rond		Boutonnères pour tissus fins, moyens et lourds	5,0 (3/16)	3,0 - 5,0 (1/8 - 3/16)	0,4 (1/64)	0,2 - 1,0 (1/64 - 1/16)	NON
4-06	Boutonnière rectangulaire étroite		Boutonnères pour tissus légers ou moyens	5,0 (3/16)	3,0 - 5,0 (1/8 - 3/16)	0,4 (1/64)	0,2 - 1,0 (1/64 - 1/16)	NON
4-07	Boutonnière élastique		Boutonnères pour tissus élastiques ou à fils entrelacés	6,0 (15/64)	3,0 - 6,0 (1/8 - 15/64)	1,0 (1/16)	0,5 - 2,0 (1/32 - 1/16)	NON
4-08	Boutonnière à l'ancienne		Boutonnères pour tissus à l'ancienne et élastiques	6,0 (15/64)	3,0 - 6,0 (1/8 - 15/64)	1,5 (1/16)	1,0 - 3,0 (1/16 - 1/8)	NON
4-09	Boutonnière cousue		La première étape lors de l'exécution de boutonnères cousues	5,0 (3/16)	0,0 - 6,0 (0 - 15/64)	2,0 (1/16)	0,2 - 4,0 (1/64 - 3/16)	NON
4-10	Boutonnière Trou de serrure		Boutonnères dans des tissus lourds ou épais pour des boutons plats et larges	7,0 (1/4)	3,0 - 7,0 (1/8 - 1/4)	0,5 (1/32)	0,3 - 1,0 (1/64 - 1/16)	NON
4-11	Boutonnière Trou de serrure en pointe		Boutonnères dans des tissus moyens ou lourds pour des boutons plats et larges	7,0 (1/4)	3,0 - 7,0 (1/8 - 1/4)	0,5 (1/32)	0,3 - 1,0 (1/64 - 1/16)	NON
4-12	Boutonnière Trou de serrure		Boutonnères avec points d'arrêt verticaux en guise de renfort dans les tissus lourds ou épais	7,0 (1/4)	3,0 - 7,0 (1/8 - 1/4)	0,5 (1/32)	0,3 - 1,0 (1/64 - 1/16)	NON

Les boutonnères sont cousues depuis l'avant du pied-de-biche vers l'arrière, comme illustré ci-dessous.

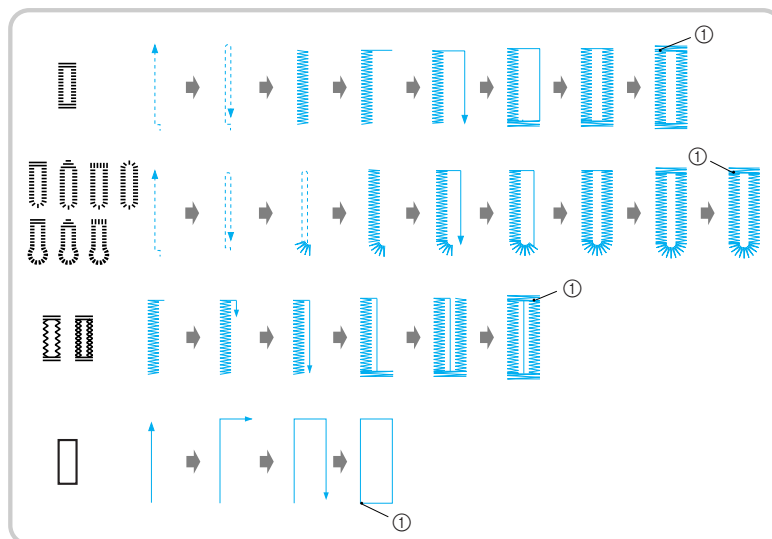

① Points de renfort

- 1 Sélectionnez un point et fixez le pied-de-biche "A".
- 2 Indiquez la position et la longueur de la boutonnière sur le tissu.



Mémo

La longueur maximale de la boutonnière est de 28 mm (env. 1-1/16 de pouce) (diamètre + épaisseur du bouton).

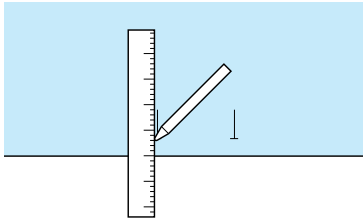

- 3 Tirez sur la plaque du support de bouton du pied-de-biche et insérez le bouton qui devra passer par la boutonnière.

* La taille de la boutonnière est réglée en fixant le bouton dans la plaque du support de bouton.



Remarque

Faites passer le fil sous le pied-de-biche.

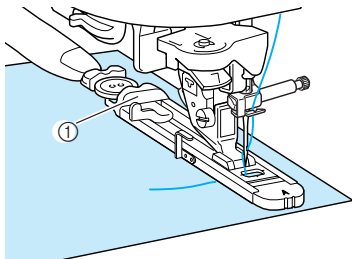

① Plaque du support de bouton

- 4 Maintenez du doigt le cadre extérieur du pied pour boutonnières vers l'arrière, puis abaissez le pied-de-biche afin que le repère sur le tissu soit aligné avec les repères sur le pied pour boutonnières.

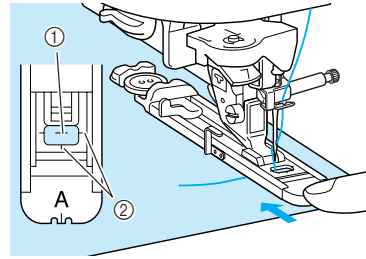

- ① Repère sur le tissu
- ② Repères sur le pied-de-biche



Remarque

- Faites glisser au maximum le cadre extérieur du pied pour boutonnières vers l'arrière en veillant à ce qu'il n'y ait pas d'espace derrière la partie du pied marquée d'un "A", comme indiqué sur l'illustration. Si le pied pour boutonnières n'est pas poussé au maximum vers l'arrière, la taille de la boutonnière ne sera pas correcte.
- Faites passer le fil sous le pied-de-biche.

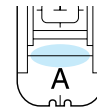

- 5 Baissez le levier boutonnières.

* Vous devez placer le levier boutonnières derrière le crochet métallique, comme illustré.

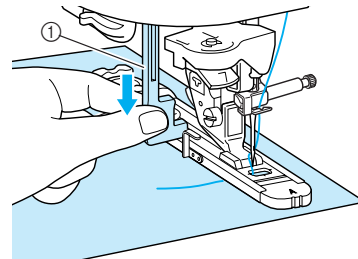

① Levier boutonnières

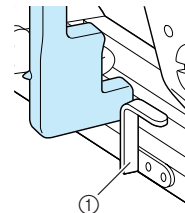

① Crochet métallique



3

Points de couture courants

6 Tenez légèrement l'extrémité du fil supérieur et commencez à coudre.

- * Une fois le travail de couture terminé, la machine coud automatiquement des points de renfort, puis s'arrête.
- * Si le réglage de coupe-fil automatique est sélectionné avant de coudre, la machine coupe automatiquement le fil à la fin de la couture.

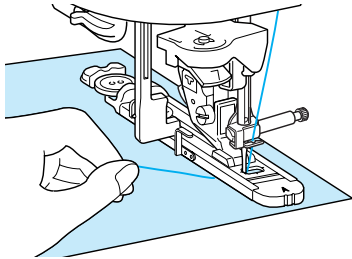

→ La boutonnière se coud de l'avant vers l'arrière du pied-de-biche.

Remarque

- Si le tissu n'avance pas (parce qu'il est trop épais, par exemple), appuyez sur **+** sur l'écran Longueur pour augmenter le réglage de longueur du point.
- Une fois le travail de couture terminé, relevez le levier boutonnières dans sa position initiale.

7 Insérez une épingle à l'intérieur d'un point d'arrêt à l'extrémité de la boutonnière, puis insérez le découd-vite au centre de la boutonnière et coupez le tissu en direction de l'épingle.



Remarque

Veillez à ne pas couper les points avec le découd-vite.

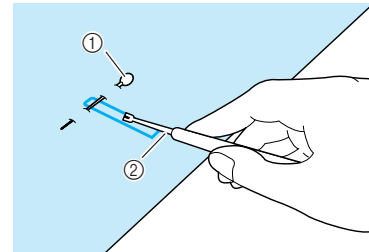

- ① Crochet
- ② Découd-vite

ATTENTION

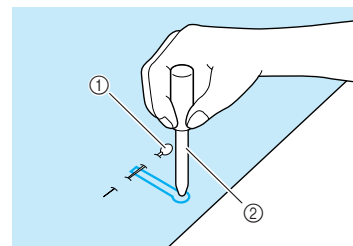

- Lorsque vous utilisez le découd-vite pour ouvrir la boutonnière, ne mettez pas votre main ou vos doigts en face du découd-vite. Le découd-vite risque de glisser et de vous blesser.

Pour les boutonnières Trou de serrure, utilisez le perce œillet fourni pour faire un trou dans la partie ronde de la boutonnière. Insérez ensuite une épingle à l'intérieur du point d'arrêt, insérez un découd-vite dans le trou fait avec le perce œillet et coupez le tissu en direction de l'épingle.



- ① Crochet
- ② Perce œillet

■ Couture de tissus élastiques

Lors de la couture d'une boutonnière sur du tissu élastique, appuyez sur  ou  et utilisez un fil de guidage.

- 1** Fixez le fil de guidage à l'arrière du pied pour boutonnières "A", puis tirez les extrémités de ce fil sous le pied-de-biche. Insérez les extrémités des fils dans les rainures situées à l'avant du pied-de-biche et nouez-les momentanément.

* Optez pour du fil à broder n°5 ou du fil à dentelle comme fil de guidage.

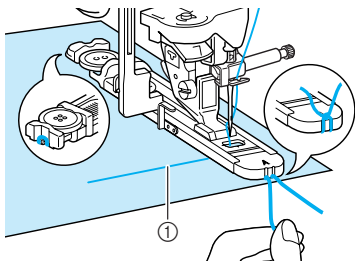

① Fil supérieur

- 2** Abaissez le levier du pied-de-biche et commencez à coudre.

* Réglez la largeur du point sur la largeur du fil de guidage.

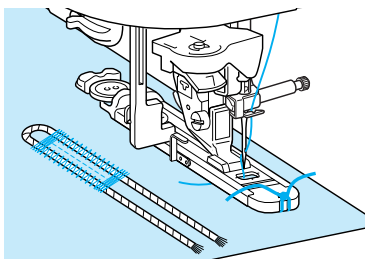

- 3** Une fois la couture terminée, tirez doucement sur le fil de guidage afin qu'il soit bien tendu, puis utilisez une aiguille de couture à la main dotée d'un grand chas pour tirer le fil de guidage sur l'envers du tissu.

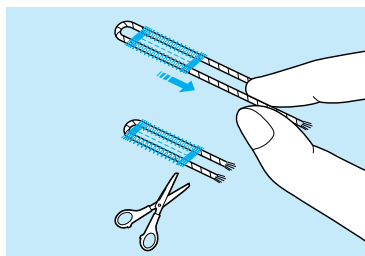

- 4** Nouez les extrémités entre elles, puis coupez le fil qui dépasse.

* Après avoir utilisé le découd-vite pour couper les fils cousus sur la boutonnière, coupez les extrémités des fils qui dépassent.

■ Boutons n'entrant pas dans la plaque du support de bouton

Utilisez les repères de l'échelle du pied-de-biche pour régler la taille de la boutonnière. La distance entre les repères sur l'échelle du pied-de-biche correspond à 5 mm (env. 3/16 de pouce).

Ajoutez le diamètre et l'épaisseur du bouton, puis réglez la plaque du support de bouton sur la valeur calculée.

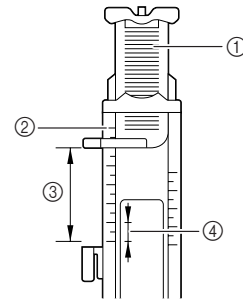

- ① Plaque du support de bouton
- ② Échelle du pied-de-biche
- ③ Mesure terminée (diamètre + épaisseur)
- ④ 5 mm (env. 3/16 de pouce)

Exemple : Pour un bouton d'un diamètre de 15 mm (env. 9/16 de pouce) et d'une épaisseur de 10 mm (env. 3/8 de pouce), l'échelle doit être réglée sur 25 mm (env. 1 pouce).

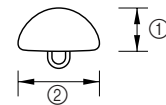

- ① Épaisseur : 10 mm (env. 3/8 de pouce)
- ② Diamètre : 15 mm (env. 9/16 de pouce)



3

Points de couture courants

■ Reprisage

Utilisez les points de reprisage pour le raccommodage et d'autres ouvrages.

Touche de point	Nom du point	Pied-de-biche	Applications	Largeur du point [mm (pouces)]		Longueur du point [mm (pouces)]		Aiguille jumelée
				Auto	Manuel	Auto	Manuel	
4-13	Reprisage		Reprisage de tissus moyens	7,0 (1/4)	2,5 - 7,0 (3/32 - 1/4)	2,0 (1/16)	0,4 - 2,5 (1/64 - 1/16)	NON
4-14	Reprisage		Reprisage de tissus lourds	7,0 (1/4)	2,5 - 7,0 (3/32 - 1/4)	2,0 (1/16)	0,4 - 2,5 (1/64 - 1/16)	NON

Le reprisage s'effectue en cousant depuis l'avant du pied-de-biche vers l'arrière, comme illustré ci-dessous.

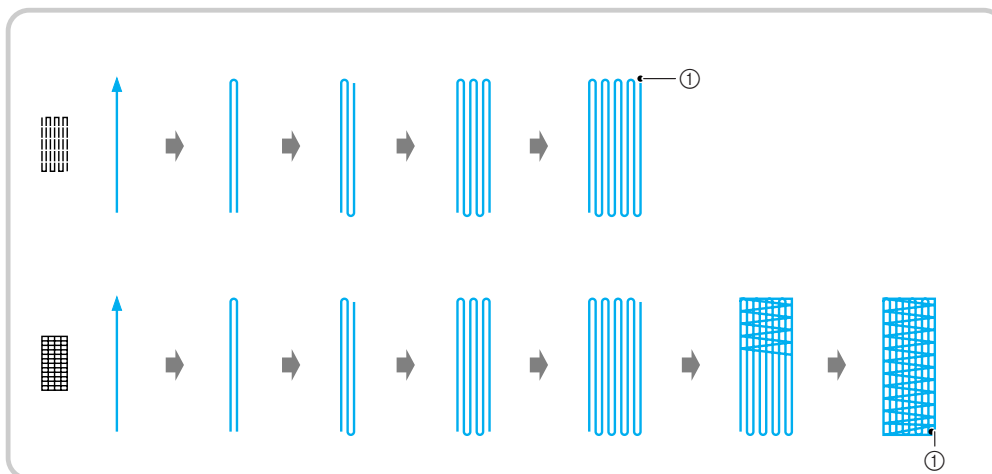

① Points de renfort

- 1 Sélectionnez un point.
- 2 Réglez l'échelle sur le pied pour boutonnières "A" à la longueur de reprisage souhaitée, puis fixez le pied pour boutonnières.



Mémo

La longueur maximale de reprisage équivaut à 28 mm (env. 1-1/16 de pouce).

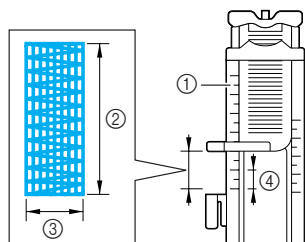

- ① Échelle du pied-de-biche
- ② Mesure terminée
- ③ 7 mm de large (env. 1/4 de pouce)
- ④ 5 mm (env. 3/16 de pouce)

- 3 Maintenez du doigt le cadre extérieur du pied pour boutonnières vers l'arrière, puis abaissez le pied-de-biche tout en l'alignant avec la zone à reprisage.

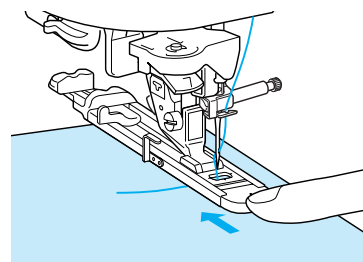

Remarque

- Faites glisser au maximum le cadre extérieur du pied pour boutonnières vers l'arrière en veillant à ce qu'il n'y ait pas d'espace derrière la partie du pied marquée d'un "A", comme indiqué sur l'illustration. Si le pied pour boutonnières n'est pas poussé au maximum vers l'arrière, le reprisage ne sera pas correctement réalisé.
- Faites passer le fil sous le pied-de-biche.

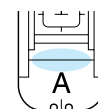

4 Baissez le levier boutonnières.

* Vous devez placer le levier boutonnières derrière le crochet métallique, comme illustré.

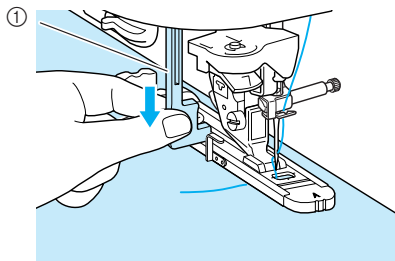

① Levier boutonnières

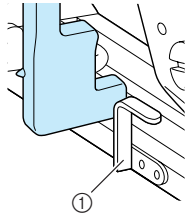

① Crochet métallique

5 Tenez légèrement l'extrémité du fil supérieur et commencez à coudre.

* Une fois le travail de couture terminé, la machine coud automatiquement des points de renfort, puis s'arrête.

* Si le réglage de coupe-fil automatique est sélectionné avant de coudre, la machine coupe automatiquement le fil à la fin de la couture.

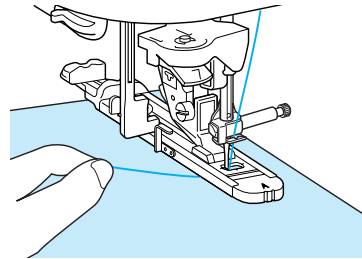

Remarque

Si le tissu n'avance pas (parce qu'il est trop épais, par exemple), appuyez sur **+** sur l'écran Longueur pour augmenter le réglage de longueur du point.

Points d'arrêt

Les points d'arrêt sont l'un des points de renfort utilisés pour renforcer des points soumis à une pression comme les extrémités aux ouvertures des poches et les fentes.

Touche de point	Nom du point	Pied-de-biche	Applications	Largeur du point [mm (pouces)]		Longueur du point [mm (pouces)]		Aiguille jumelée
				Auto	Manuel	Auto	Manuel	
	Points d'arrêt		Renfort de l'ouverture d'une poche, etc.	2,0 (1/16)	1,0 - 3,0 (1/16 - 1/8)	0,4 (1/64)	0,3 - 1,0 (1/64 - 1/16)	NON

1 Appuyez sur .

2 Réglez l'échelle sur le pied pour boutonnières "A" à la longueur de reprise souhaitée, puis fixez le pied pour boutonnières.



Mémo

Vous pouvez régler la longueur des points d'arrêt entre 5 et 28 mm (env. 3/16 et 1-1/16 de pouce). Les points d'arrêt font généralement entre 5 et 10 mm (env. 3/16 et 3/8 de pouce), en fonction de l'application.

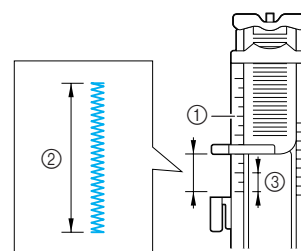

- ① Échelle du pied-de-biche
- ② Mesure terminée
- ③ 5 mm (env. 3/16 de pouce)



3

Points de couture courants

- 3** Positionnez le tissu de façon à ce que l'ouverture de la poche avance vers vous pendant le travail de couture. Maintenez du doigt le cadre extérieur du pied pour boutonsnières vers l'arrière, vérifiez le premier point de chute de l'aiguille, puis abaissez le pied-de-biche.

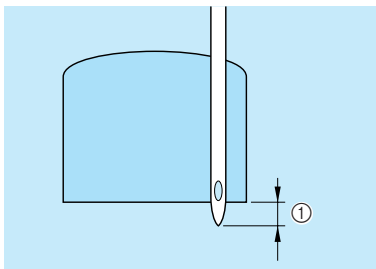
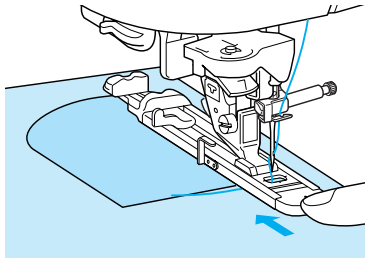

- ① Premier point de chute de l'aiguille : 2 mm (env. 1/16 de pouce)

Remarque

- Faites glisser au maximum le cadre extérieur du pied pour boutonsnières vers l'arrière en veillant à ce qu'il n'y ait pas d'espace derrière la partie du pied marquée d'un "A", comme indiqué sur l'illustration. Si le pied pour boutonsnières n'est pas poussé au maximum vers l'arrière, la taille du point d'arrêt ne sera pas correcte.
- Faites passer le fil sous le pied-de-biche.

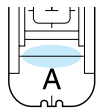

- 4** Baissez le levier boutonsnières.

- * Vous devez placer le levier boutonsnières derrière le crochet métallique, comme illustré.

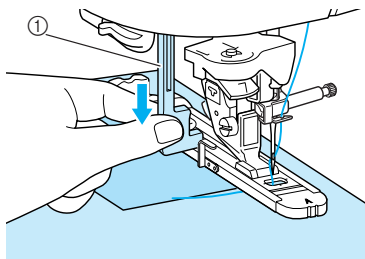

- ① Levier boutonsnières

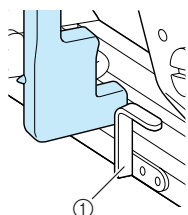

- ① Crochet métallique

- 5** Tenez légèrement l'extrémité du fil supérieur et commencez à coudre.

- * Une fois le travail de couture terminé, la machine coud automatiquement des points de renfort, puis s'arrête.
- * Si le réglage de coupe-fil automatique est sélectionné avant de coudre, la machine coupe automatiquement le fil à la fin de la couture.

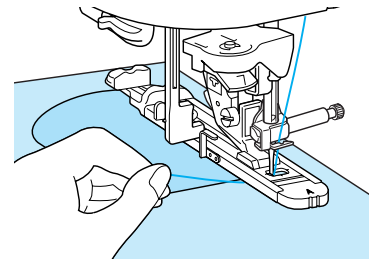

Points d'arrêt sur des tissus épais

Placez un morceau de tissu ou de carton plié à côté du tissu cousu, afin que le pied pour boutonsnières soit horizontal et pour faciliter l'entraînement du tissu.

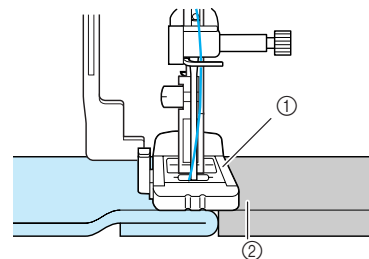

- ① Pied-de-biche
② Tissu épais

Remarque

Si le tissu n'avance pas (parce qu'il est trop épais, par exemple), appuyez sur **+** sur l'écran Longueur pour augmenter le réglage de longueur du point.

Couture de boutons

Des boutons à 2 ou 4 trous peuvent être cousus.



Remarque

Veillez à ce que le réglage de coupe-fil automatique ne soit pas sélectionné lors de la couture de boutons.

Touche de point	Nom du point	Pied-de-biche	Applications	Largeur du point [mm (pouces)]		Longueur du point [mm (pouces)]		Aiguille jumelée
				Auto	Manuel	Auto	Manuel	
	Couture de boutons		Fixation de boutons	3,5 (1/8)	2,5 - 4,5 (3/32 - 3/16)	—	—	NON

1 Appuyez sur .

→ bascule automatiquement sur et les griffes d'entraînement sont abaissées.



Mémo

Lorsque la couture de bouton est sélectionnée, vous ne pouvez pas régler .

2 Relevez le levier du pied-de-biche.

3 Fixez le pied pour boutons "M", faites glisser le bouton le long de la plaque métallique, placez-le dans le pied-de-biche et abaissez le levier de ce dernier.

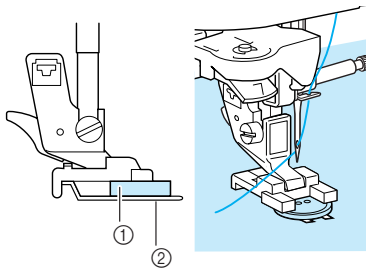

- ① Bouton
- ② Plaque métallique

4 Faites tourner le volant vers vous pour vous assurer que l'aiguille pénètre correctement dans les trous du bouton sans le toucher.

⚠ ATTENTION

- Pendant la couture, veillez à ce que l'aiguille ne touche pas le bouton. L'aiguille pourrait se casser et vous blesser.

5 Tenez légèrement l'extrémité du fil supérieur et commencez à coudre.

- * Une fois le travail de couture terminé, la machine coud automatiquement des points de renfort, puis s'arrête.
- * Si le réglage de coupe-fil automatique est sélectionné avant de coudre, la machine coupe automatiquement le fil à la fin de la couture.



Remarque

- Pour renforcer la couture du bouton, répétez la procédure.
- Réglez la largeur du point sur la distance séparant les trous du bouton.

6 Coupez les fils supérieur et de la canette au début du point avec des ciseaux, tirez sur le fil supérieur à la fin du point sur l'envers du tissu et nouez-le avec le fil de la canette.

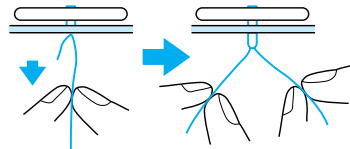

Mémo

Si un autre point est sélectionné, revient à son réglage initial.



3

Points de couture courants

■ **Fixation de boutons à 4 trous**

Cousez les deux trous situés à l'avant. Relevez ensuite le pied-de-biche et déplacez le tissu afin que l'aiguille passe dans les deux trous situés à l'arrière et cousez-les de la même manière.

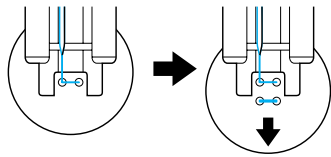

■ **Couture d'un bouton avec un talon**

1 Tirez le levier de talon vers vous.

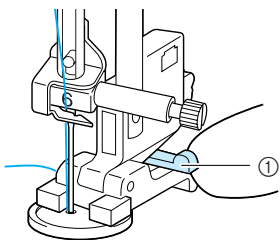

① Levier de talon

2 Une fois le travail de couture terminé, tirez les deux extrémités du fil supérieur entre le bouton et le tissu, enroulez-les autour du talon, puis nouez-les.

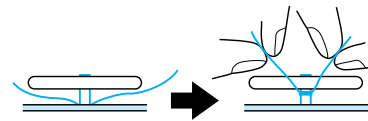

3 Sur l'envers du tissu, nouez les extrémités du fil de la canette qui dépassent au début et à la fin du point.

Œillets

Les œillets permettent de réaliser des trous de ceinture, etc.

Touche de point	Nom du point	Pied-de-biche	Applications	Largeur du point [mm (pouces)]		Longueur du point [mm (pouces)]		Aiguille jumelée
				Auto	Manuel	Auto	Manuel	
4-17	Œillet	N	Pour la création d'œillets, de trous dans une ceinture, etc.	7,0 (1/4)	7,0 6,0 5,0 (1/4 15/64 3/16)	7,0 (1/4)	7,0 6,0 5,0 (1/4 15/64 3/16)	NON

1 Appuyez sur et fixez le pied-de-biche "N".

2 Appuyez sur ou sur l'écran Largeur ou sur ou sur l'écran Longueur pour régler la taille de l'œillet.

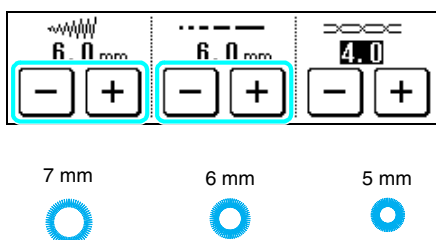

3 Abaissez l'aiguille dans le tissu au début du point, abaissez le levier du pied-de-biche, puis commencez à coudre.

- * Des points de renfort sont automatiquement cousus à la fin de la couture.
- * Si le réglage de coupe-fil automatique est sélectionné avant de coudre, la machine coupe automatiquement le fil à la fin de la couture.

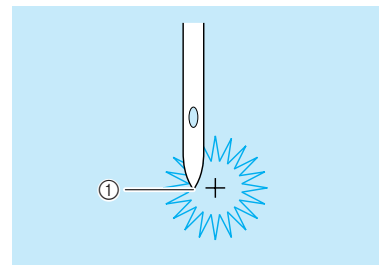

① Position de démarrage de la couture

- 4 Utilisez le perce œillet pour faire un trou au centre des points.

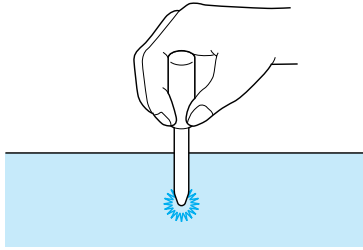

Couture directions multiples (point droit et point zigzag)

Utilisez ces points pour fixer des pièces ou écussons aux jambes de pantalon, manches de chemise, etc.



Mémo

Faites passer le bras libre dans le morceau de tissu tubulaire, puis cousez selon l'ordre indiqué par l'illustration.

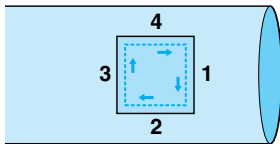

- 1 Retirez le plateau afin de pouvoir coudre en mode "bras libre".

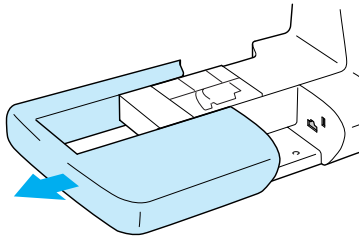

- 2 Passez le bras libre à travers le tissu.

- 3 Appuyez sur  et fixez le pied-de-biche "N".

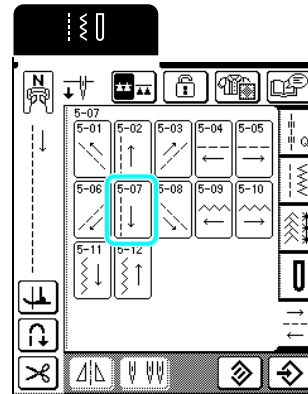

Mémo

Pour plus d'informations sur les points, reportez-vous au "TABLEAU DE RÉGLAGE DES POINTS" à la fin de ce manuel.

- 4 Introduisez l'aiguille dans le tissu à la position de démarrage de la couture, puis effectuez la couture 1.

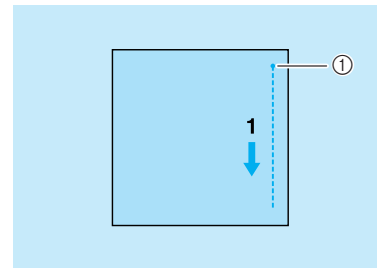

- ① Position de démarrage de la couture

- 5 Appuyez sur  , puis effectuez la couture 2.

* Le tissu se déplace latéralement, vous devez donc le guider à la main pour coudre droit.

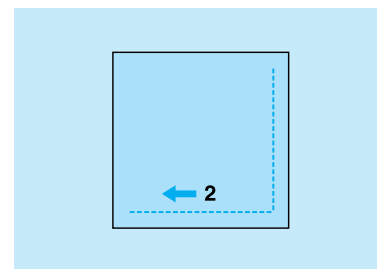

- 6 Appuyez sur  , puis effectuez la couture 3.

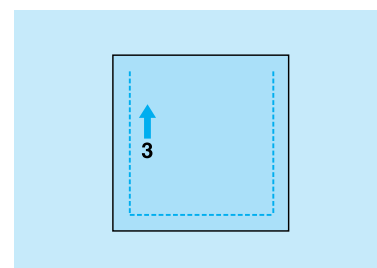

3

Points de couture courants

7 Appuyez sur , puis effectuez la couture 4.

* Le tissu se déplace latéralement, vous devez donc le guider à la main pour coudre droit.

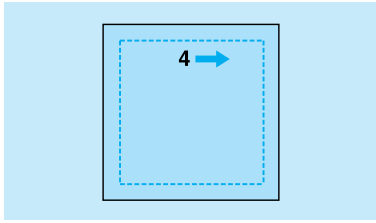

Mémo

Vous pouvez également utiliser les points zigzag avec la couture directions multiples.

Fixation d'une fermeture à glissière

■ Fermeture à glissière

À utiliser pour les sacs et autres applications du même genre.

1 Appuyez sur .

* Veillez à sélectionner le point droit avec l'aiguille au milieu (centre).

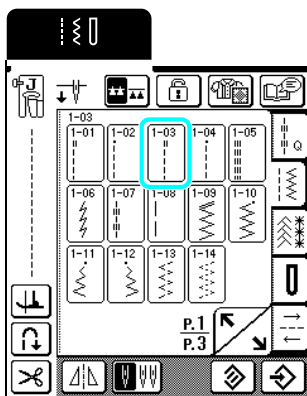

Mémo

Pour plus d'informations sur les points, reportez-vous au "TABLEAU DE RÉGLAGE DES POINTS" à la fin de ce manuel.

2 Fixez le pied-de-biche "J", cousez des points droits jusqu'à l'ouverture de la fermeture à glissière, puis cousez des points faufilage jusqu'en haut du tissu.

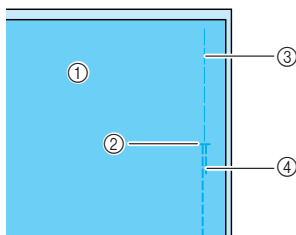

- ① Envers du tissu
- ② Extrémité de l'ouverture de la fermeture à glissière
- ③ Point faufilage
- ④ Couture en marche arrière

3 Maintenez le rabat ouvert, alignez-le avec le centre de la fermeture à glissière, puis faufilez correctement la fermeture à glissière.

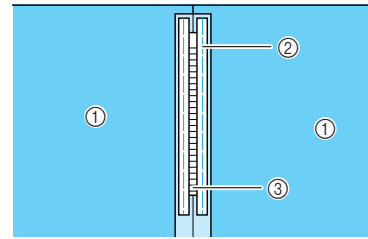

- ① Envers du tissu
- ② Point faufilage
- ③ Mailles de la fermeture à glissière

4 Retirez le pied-de-biche "J", puis fixez le crochet sur le côté droit du pied pour fermetures à glissière "I" sur le support du pied-de-biche.

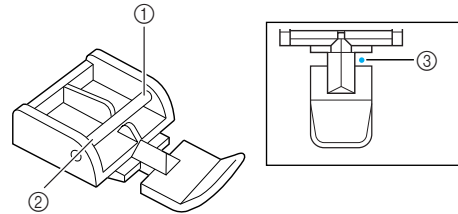

- ① Côté droit
- ② Côté gauche
- ③ Point de chute de l'aiguille

⚠ ATTENTION

- Lorsque vous utilisez le pied pour fermetures à glissière "I", n'oubliez pas de sélectionner le point droit et la position d'aiguille du milieu (centre). Tournez le volant pour vous assurer que l'aiguille ne touche pas le pied-de-biche. Si vous sélectionnez un autre point, l'aiguille touchera le pied-de-biche, se cassera et vous risquez de vous blesser.

5 Effectuez une couture de renfort autour de la fermeture à glissière, puis retirez le faufilage.

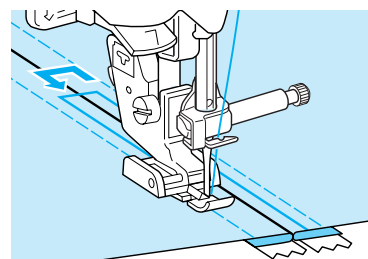

⚠ ATTENTION

- Pendant la couture, assurez-vous que l'aiguille ne touche pas la fermeture à glissière. Si l'aiguille touche la fermeture à glissière, elle risque de se casser et de vous blesser.

■ Fermeture à glissière sur le côté

Permet de fixer des fermetures à glissière sur les cotés de jupes ou de robes.

1 Appuyez sur .

* Veillez à sélectionner le point droit avec l'aiguille au milieu (centre).

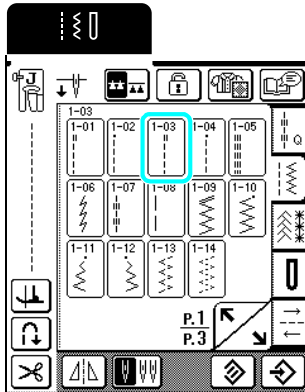

2 Fixez le pied-de-biche "J", cousez des points droits jusqu'à l'ouverture de la fermeture à glissière, puis cousez des points faufilage jusqu'au bord du tissu.

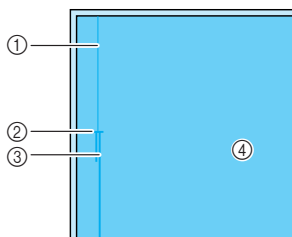

- ① Point faufilage
- ② Extrémité de l'ouverture de la fermeture à glissière
- ③ Couture en marche arrière
- ④ Envers du tissu

3 Maintenez le rabat ouvert et alignez l'ourlet plié le long des mailles de la fermeture à glissière, tout en conservant 3 mm (env. 1/8 de pouce) d'espace pour la couture.

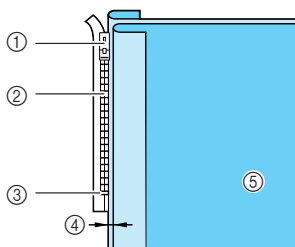

- ① Patte d'ouverture de la fermeture à glissière
- ② Mailles de la fermeture à glissière
- ③ Extrémité de l'ouverture de la fermeture à glissière
- ④ 3 mm (env. 1/8 de pouce)
- ⑤ Envers du tissu

4 Retirez le pied-de-biche "J", puis fixez le support du pied-de-biche sur le crochet sur le côté droit de la fermeture à glissière "I".

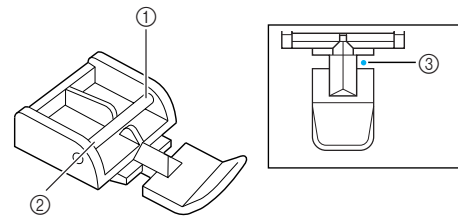

- ① Côté droit
- ② Côté gauche
- ③ Point de chute de l'aiguille

⚠ ATTENTION

- Lorsque vous utilisez le pied pour fermetures à glissière "I", n'oubliez pas de sélectionner le point droit et la position d'aiguille du milieu (centre). Tournez le volant pour vous assurer que l'aiguille ne touche pas le pied-de-biche. Si vous sélectionnez un autre point, l'aiguille touchera le pied-de-biche, se cassera et vous risquez de vous blesser.

5 Placez le pied-de-biche dans la marge de 3 mm (environ 1/8 de pouce.)

6 En commençant à la fin de la fermeture à glissière, cousez un point à une distance d'environ 50 mm (environ 2 pouces) du bord du tissu, puis arrêtez la machine.

7 Refermez la fermeture à glissière et continuez à coudre jusqu'au bord du tissu.

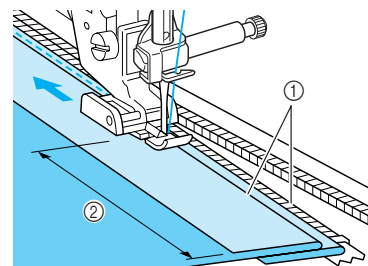

- ① 3 mm (env. 1/8 de pouce)
- ② 50 mm (env. 2 pouces)

⚠ ATTENTION

- Pendant la couture, assurez-vous que l'aiguille ne touche pas la fermeture à glissière. Si l'aiguille touche la fermeture à glissière, elle risque de se casser et de vous blesser.



3

Points de couture courants

- 8** Fermez la fermeture à glissière, retournez le tissu endroit vers le haut, puis faufilez l'autre côté de la fermeture à glissière sur le tissu.

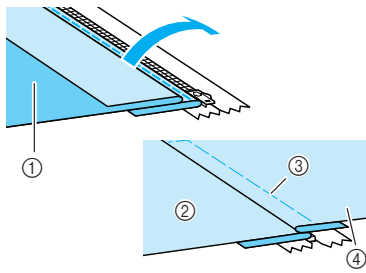

- ① Avant du vêtement (envers du tissu)
- ② Arrière du vêtement (endroit du tissu)
- ③ Point faufilage
- ④ Avant du vêtement (endroit du tissu)

- 9** Retirez le pied-de-biche, puis fixez le crochet sur le côté gauche du pied pour fermetures à glissière sur le support du pied-de-biche.

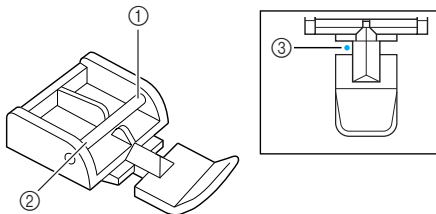

- ① Côté droit
- ② Côté gauche
- ③ Point de chute de l'aiguille

- 10** Positionnez le tissu de façon à ce que le côté gauche du pied-de-biche touche le bord des mailles de la fermeture à glissière.

- 11** Cousez des points inverses à l'extrémité de la fermeture à glissière et continuez à coudre.

- 12** Arrêtez de coudre à environ 50 mm (environ 2 pouces) du bord du tissu, laissez l'aiguille dans le tissu et retirez les points faufilage.

- 13** Ouvrez la fermeture à glissière et terminez le travail de couture.

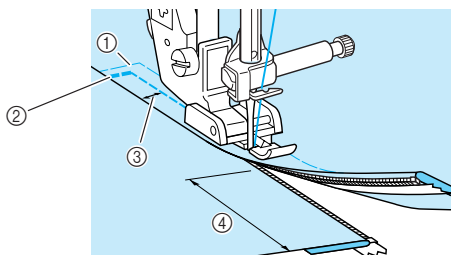

- ① Point faufilage
- ② Couture en marche arrière
- ③ 7 à 10 mm (env. 1/4 à 3/8 de pouce)
- ④ 50 mm (env. 2 pouces)



Chapitre 4

Points décoratifs/ de caractères

SÉLECTION DE MOTIFS DE POINTS.....	102
■ Écrans de sélection de point	102
Sélection de motifs de point décoratifs/motifs de point décoratifs de 7 mm/ motifs de point plumetis/motifs de point plumetis de 7 mm/motifs de points de croix/ motifs de points décoratifs utilitaires	103
Motifs alphabétiques	103
COUTURE DE MOTIFS DE POINTS	105
Couture de belles finitions	105
Couture simple.....	105
Réglage des motifs.....	106
MODIFICATION DES MOTIFS DE POINTS.....	108
■ Fonction des touches	108
Modification de la taille du motif	109
Modification de la longueur du motif (motifs en points plumetis 7 mm uniquement)	109
Création d'une image en miroir verticale.....	109
Création d'une image en miroir horizontale	109
Sélection d'un motif unique/répétitif	110
Modification de la densité du fil (motifs en points plumetis uniquement)	110
Retour au début du motif	111
COMBINAISON DE MOTIFS DE POINT	112
Avant de combiner des motifs.....	112
Combinaison de motifs de catégories différentes	112
Combinaison de motifs de points de différentes tailles.....	114
Combinaison de motifs de point de différentes orientations	115
Combinaison de motifs de point de différentes longueurs.....	116
Création de motifs en dégradé (motifs de points plumetis 7 mm uniquement).....	117
■ Exemples de combinaisons de motifs	118
UTILISATION DE LA FONCTION DE MÉMOIRE	119
Précautions relatives aux données de points	119
■ Types de données de broderie compatibles.....	119
■ Ordinateurs et systèmes d'exploitation avec les spécifications suivantes compatibles ..	119
■ Précautions d'utilisation de l'ordinateur pour créer et mémoriser des données	119
■ Marques commerciales.....	119
Mémorisation de motifs de point dans la machine	119
■ Si la mémoire est saturée	120
Enregistrement de motifs de point sur l'ordinateur	121
Récupération des motifs de point mémorisés	122
Récupération de motifs de point à partir d'un ordinateur	123

SÉLECTION DE MOTIFS DE POINTS

■ Écrans de sélection de point

Appuyez sur  pour afficher l'écran illustré ci-dessous.

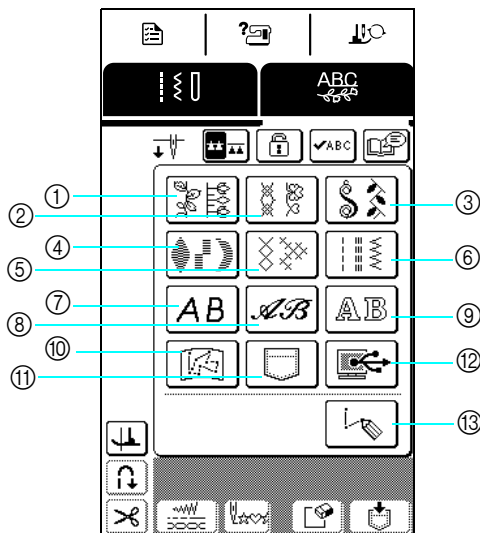

- ① Motifs de points décoratifs
- ② Motifs de points décoratifs 7 mm
- ③ Motifs de points plumetis
- ④ Motifs de points plumetis 7 mm
- ⑤ Motifs en points de croix
- ⑥ Motifs de points décoratifs courants
- ⑦ Motifs alphabétiques (gothiques)
- ⑧ Motifs alphabétiques (manuscrits)
- ⑨ Motifs alphabétiques (style de contour)
- ⑩ Motifs enregistrés dans "MY CUSTOM STITCH™" (MON POINT PERSONNEL) (reportez-vous à la page 135)
- ⑪ Motifs mémorisés dans la machine (reportez-vous à la page 122)
- ⑫ Motifs enregistrés sur l'ordinateur (reportez-vous à la page 123)
- ⑬ Appuyez sur cette touche pour créer vos propres points à l'aide de la fonction "MY CUSTOM STITCH™" (MON POINT PERSONNEL) (reportez-vous à la page 128).

Appuyez sur  pour passer à l'écran précédent ou suivant.

* Les motifs des écrans ②, ④ et ⑥ ont une largeur de point maximale de 7 mm. Vous pouvez régler la longueur et la largeur de point.

① Motifs de points décoratifs

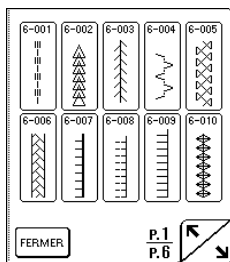

② Motifs de points décoratifs 7 mm

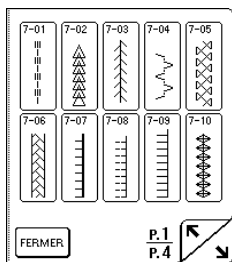

③ Motifs de points plumetis

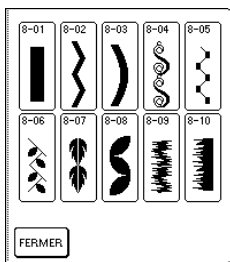

④ Motifs de points plumetis 7 mm

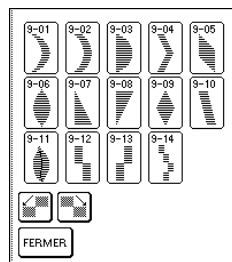

⑤ Motifs en points de croix

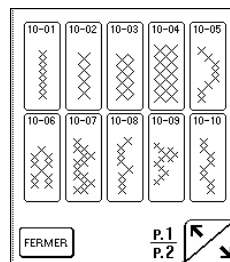

⑥ Motifs de points décoratifs courants

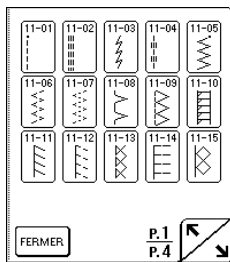

⑦ Motifs alphabétiques (gothiques)

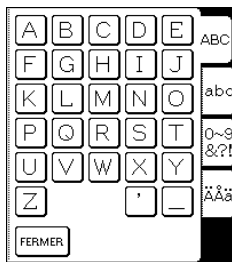

⑧ Motifs alphabétiques (manuscrits)

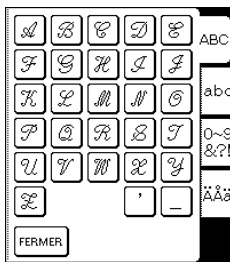

⑨ Motifs alphabétiques (style de contour)

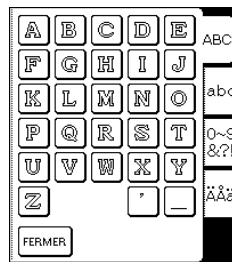

Remarque

Lorsque l'écran est verrouillé () , aucune touche autre que  et

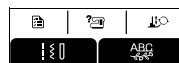

ne peuvent fonctionner.



Sélection de motifs de points décoratifs/

motifs de points décoratifs de 7 mm/
motifs de points plumetis/
motifs de point plumetis de 7 mm/
motifs de points de croix/motifs de
points décoratifs utilitaires

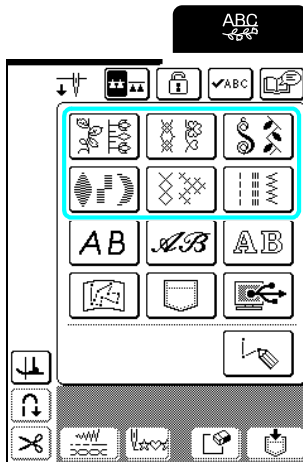
- 1 Appuyez sur , puis sur la touche de la catégorie contenant le motif que vous souhaitez coudre.



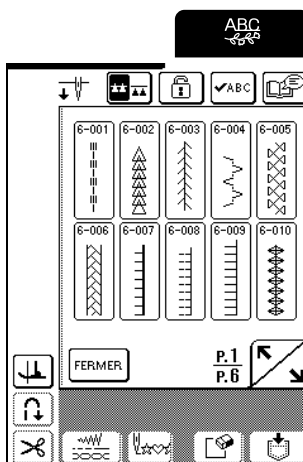

- 2 Sélectionnez un motif de point à coudre.

- * Appuyez sur  pour passer à l'écran suivant.
- * Appuyez sur  pour passer à l'écran précédent.
- * Appuyez sur  pour revenir à l'écran des catégories de motifs.



→ Une image du motif de point sélectionné apparaît sous le symbole du pied-de-biche approprié.

- 3 Pour combiner plusieurs motifs, sélectionnez le motif suivant.

- * Appuyez sur  pour vérifier la combinaison de motifs sélectionnée.
- * Si vous avez sélectionné le mauvais motif, appuyez sur  pour effacer le motif, puis sélectionnez le nouveau motif de point.

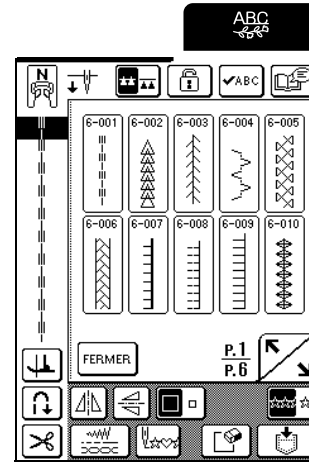

Motifs alphabétiques



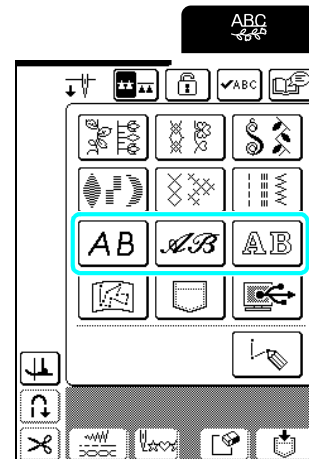

Trois motifs alphabétiques sont disponibles dans différents styles. La procédure de sélection d'un caractère est identique avec tous les styles.



- 1 Appuyez sur , puis sur la touche du style de caractère que vous souhaitez coudre.



4

Points décoratifs/de caractères

2 Appuyez sur     pour afficher un écran de sélection des caractères et choisissez un caractère. Répétez cette étape jusqu'à ce que vous ayez sélectionné tous les caractères.

- * Si vous avez sélectionné un mauvais caractère, appuyez sur  pour l'effacer, puis sélectionnez-en un nouveau.
- * Pour sélectionner un autre style de caractère, appuyez sur , puis sélectionnez le nouveau style de caractère.
- * Appuyez sur  pour vérifier les caractères sélectionnés.



→ Une image du caractère sélectionné apparaît sous le symbole du pied-de-biche approprié.

Exemple : Pour sélectionner "Bus"

1 Appuyez sur .

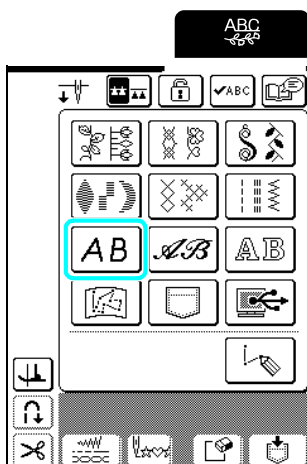

2 Appuyez sur .

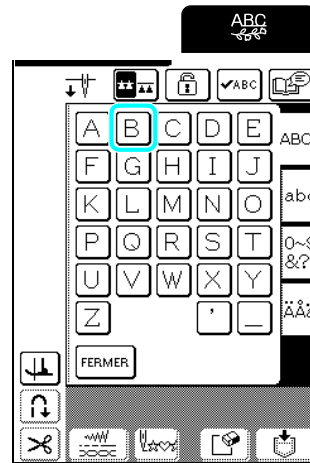

3 Appuyez sur .

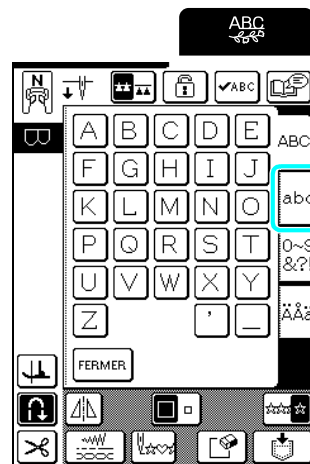

4 Appuyez sur , puis sur .

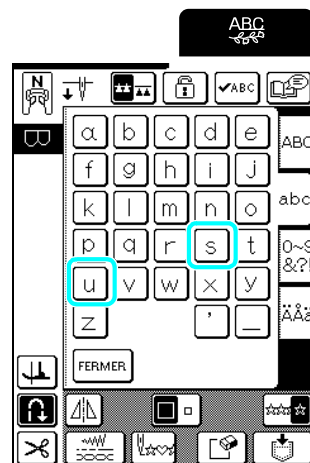

→ "Bus" s'affiche.

* Vous pouvez combiner 70 caractères maximum.

COUTURE DE MOTIFS DE POINTS

Couture de belles finitions

Remarque

- Pour obtenir des résultats optimaux lorsque vous cousez des points de caractères/décoratifs, consultez le tableau ci-dessous pour utiliser les combinaisons tissu/aiguille/fil adéquates.
- D'autres facteurs, comme le type ou l'épaisseur du tissu à coudre ou le type de renfort de broderie utilisé, affectent également la couture. Par conséquent, veillez à coudre quelques points échantillon avant de coudre votre ouvrage.
- La couture au point plumetis pouvant créer des fronces, veillez à poser un renfort de broderie sur le tissu.
- Tout en cousant, guidez le tissu des mains afin de le maintenir droit.

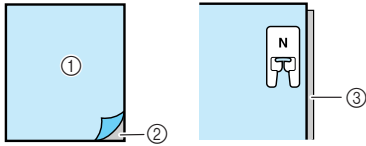
Tissu	Lorsque vous cousez sur des tissus élastiques, légers ou à grosse trame, fixez un renfort de broderie sur l'envers du tissu. Vous pouvez également placer le tissu sur du papier fin, comme du papier-calque.
	 <ul style="list-style-type: none"> ① Tissu ② Renfort ③ Papier fin
Fil	#50 - #60
Aiguille	Tissus légers, normaux ou élastiques : aiguille à pointe boule Brother (dorée) Tissus lourds : aiguille de machine à coudre à usage domestique 90/14
Pied-de-biche	Pied pour monogrammes "N". Si vous utilisez un autre pied-de-biche, vous risquez d'obtenir des résultats moins satisfaisants.

Couture simple

- 1 Sélectionnez un motif de point.
- 2 Fixez le pied-de-biche "N".
- 3 Placez le tissu sous le pied-de-biche, tirez le fil supérieur sous le pied-de-biche et vers le côté, puis abaissez le levier du pied-de-biche.

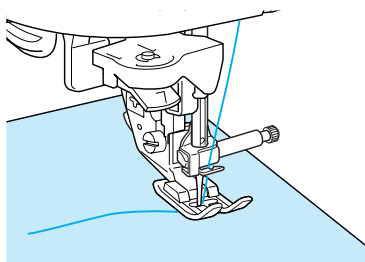

- 4 Appuyez sur la touche "Point inverse/renfort" pour coudre des points de renfort, puis sur la touche "Marche/Arrêt" pour commencer à coudre.

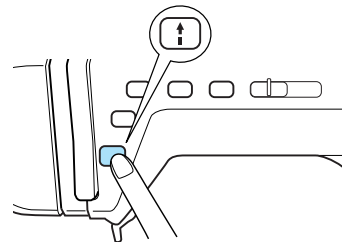

ATTENTION

- Lors de la couture de modèles de points plumetis 7 mm, si les points se tassent, allongez les points. Si vous continuez à coudre alors que les points se tassent, l'aiguille risque de se tordre ou de se casser (reportez-vous à "Réglage de la longueur du point", page 44).

Mémo

Si vous tirez ou poussez trop fort le tissu, le motif ne sera pas cousu correctement. En outre, il est possible qu'il se déplace vers la gauche et la droite, aussi bien qu'en avant ou en arrière, selon le motif. Par conséquent, guidez le tissu des mains afin de le maintenir droit tout en cousant.



4

Points décoratifs/de caractères

- 5** Appuyez sur la touche “Marche/Arrêt” pour arrêter la machine, puis sur la touche “Point inverse/renfort” pour coudre des points de renfort.

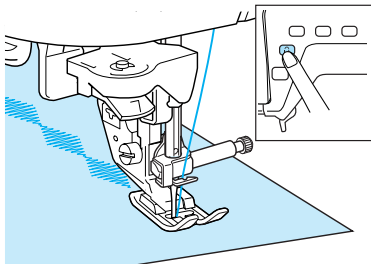

Mémo

- Lors de la couture de motifs de points de caractères, la machine coud automatiquement des points de renfort à la fin de la couture, puis s'arrête (la machine est réglée automatiquement pour coudre des points de renfort au début et à la fin de chaque caractère).

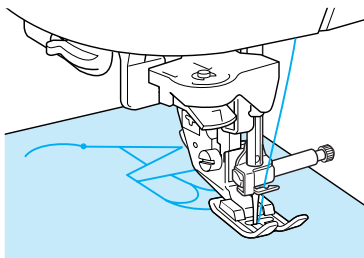

- Une fois le travail de couture terminé, coupez le fil qui dépasse.

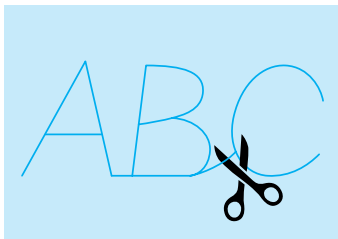

Remarque

Lorsque vous cousez certains motifs, l'aiguille s'arrête en position haute pendant l'entraînement du tissu ; ceci est dû au fonctionnement du mécanisme de séparation de la barre de l'aiguille utilisé par cette machine. Dans ces cas-là, vous entendrez un cliquetis, différent de celui entendu pendant la couture. Ce son est normal et ne signale pas un mauvais fonctionnement.

Réglage des motifs

En fonction du type et de l'épaisseur du tissu à coudre, de la vitesse de couture, de l'utilisation ou non d'un renfort de broderie, etc., il est possible que le résultat souhaité ne soit pas atteint. Le cas échéant, appuyez sur





, puis exécutez le réglage suivant avec les mêmes

conditions de couture que celles de votre ouvrage. Si le motif est encore mal aligné après avoir sélectionné les

réglages effectués avec



séparément.

- 1** Appuyez sur , puis sur , p. 6 de l'écran.

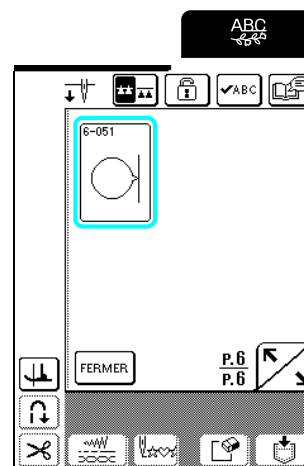

- 2** Fixez le pied-de-biche “N” et cousez un motif simple.

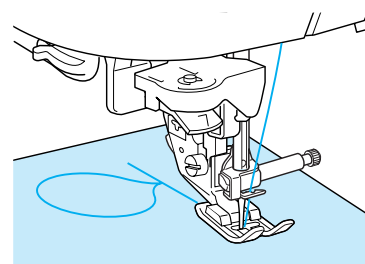

- 3** Comparez le motif cousu avec l'illustration suivante.

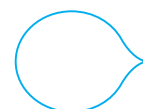

4 Appuyez sur .

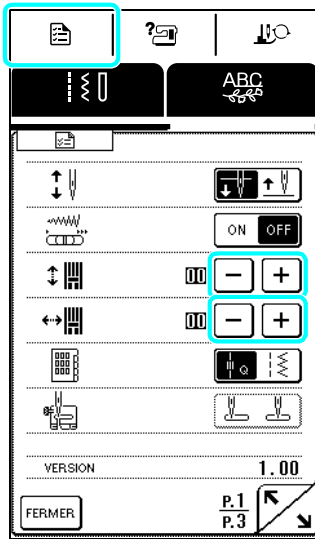

Si le motif est "tassé" :

Appuyez sur  dans l'affichage AJUST.FIN.VERTI. Chaque fois que vous appuyez sur cette touche, la valeur augmente et le motif est allongé.



Si le motif est étiré :

Appuyez sur  dans l'affichage AJUST.FIN.VERTI. Chaque fois que vous appuyez sur cette touche, la valeur décroît et le motif est rétréci.



Si le motif est de travers vers la gauche :

Appuyez sur  dans l'affichage AJUST.FIN.HORIZ. Chaque fois que vous appuyez sur cette touche, la valeur augmente et le motif est déplacé vers la droite.



Si le motif est de travers vers la droite :

Appuyez sur  dans l'affichage AJUST.FIN.HORIZ. Chaque fois que vous appuyez sur cette touche, la valeur décroît et le motif est déplacé vers la gauche.

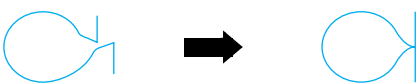

5 Reprenez la couture du motif. Si le motif n'est toujours pas cousu correctement, réglez-le de nouveau. Continuez les réglages jusqu'à ce que le motif soit cousu correctement.



Mémo

Vous pouvez coudre avec l'écran de réglage affiché.

6 Une fois le motif cousu correctement, quittez l'écran de réglages. Appuyez sur pour revenir à l'écran précédent.



Remarque

Le réglage effectué restera le même jusqu'à ce qu'il soit à nouveau modifié.



4

Points décoratifs/de caractères

MODIFICATION DES MOTIFS DE POINTS

Les fonctions de modification vous permettent de modifier les motifs de nombreuses façons. Vous pouvez, par exemple, les redimensionner ou les retourner pour créer une image miroir.



Mémo

En fonction du motif sélectionné, certaines fonctions de modification peuvent ne pas être disponibles.

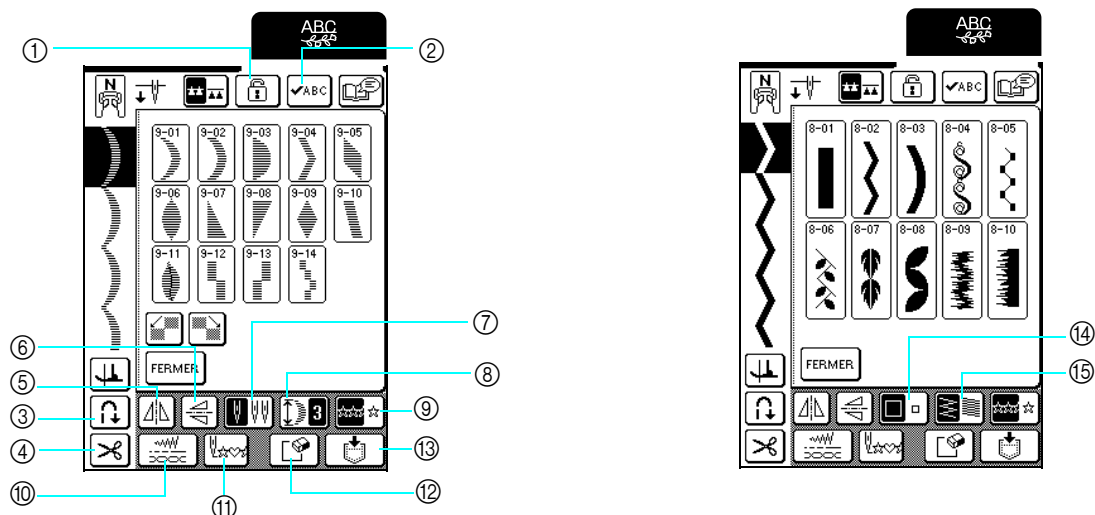

■ Fonction des touches

N°	Touche	Désignation	Fonction	Page
①		Touche de verrouillage d'écran	Appuyez sur cette touche pour verrouiller l'écran. Lorsque l'écran est verrouillé, les divers réglages, comme la largeur et la longueur de point, sont verrouillés et ne peuvent plus être modifiés. Appuyez de nouveau sur cette touche pour déverrouiller les réglages.	49
②		Touche de vérification des images	Appuyez sur cette touche pour vérifier une image des motifs sélectionnés (caractères).	103, 104
③		Touche de point de renfort automatique	Appuyez sur cette touche pour sélectionner le réglage de couture automatique de point de renfort. Si vous sélectionnez ce réglage avant de coudre, la machine coud automatiquement des points de renfort au début et à la fin de la couture. Appuyez de nouveau sur cette touche pour déverrouiller les réglages.	45
④		Touche du coupe-fil automatique	Appuyez sur cette touche pour sélectionner le coupe-fil automatique. Si vous sélectionnez ce réglage avant de coudre, la machine coupe automatiquement le fil à la fin de la couture. Appuyez de nouveau sur cette touche pour déverrouiller les réglages.	46
⑤		Touche d'image en miroir horizontale	Appuyez sur cette touche pour créer une image en miroir horizontale du motif de point sélectionné.	109
⑥		Touche d'image en miroir verticale	Appuyez sur cette touche pour créer une image en miroir verticale du motif de point sélectionné.	109
⑦		Touche de sélection de mode d'aiguille (simple/jumelée)	Appuyez sur cette touche pour sélectionner le réglage de couture avec aiguille jumelée. Chaque fois que vous appuyez sur cette touche, le réglage bascule entre les points de couture avec aiguille simple et avec aiguille jumelée.	32
⑧		Touche d'élongation	Si vous sélectionnez un motif de points plumetis 7 mm, appuyez sur cette touche pour choisir l'un des cinq réglages de modification de la longueur du motif sans changer la largeur du zigzag ou la longueur du point.	109
⑨		Touche de couture un/plusieurs	Appuyez sur cette touche pour choisir de coudre ce motif une ou plusieurs fois.	110
⑩		Touche de réglages des points	Appuyez sur cette touche pour ouvrir l'écran de modification de la largeur du point, de la longueur du point et de la tension du fil du motif sélectionné. La machine dispose généralement de réglages par défaut.	44
⑪		Touche de retour au début	Lorsque la couture s'arrête, appuyez sur cette touche pour revenir au début du motif.	111
⑫		Touche d'effacement	Si vous n'avez pas sélectionné le bon motif par inadvertance, appuyez sur cette touche pour l'effacer. Si des motifs ont été combinés, chaque fois que vous appuyez sur cette touche vous effacez le dernier motif de la combinaison.	103, 104
⑬		Touche de mémoire	Appuyez sur cette touche pour enregistrer la combinaison de motifs.	119
⑭		Touche de taille	Appuyez sur cette touche après avoir sélectionné un motif pour en modifier la taille (petit ou grand).	109
⑮		Touche de densité de fil	Appuyez sur cette touche après avoir sélectionné un motif pour modifier la densité de la couture du motif.	110

Modification de la taille du motif

Après avoir sélectionné un motif de point, appuyez sur  jusqu'à ce que vous ayez sélectionné la taille souhaitée.

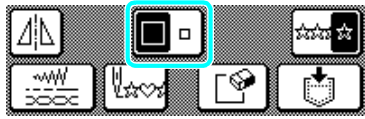

Mémo

- Les motifs de point entrés, une fois la taille du motif modifiée, sont ajoutés conformément à la taille sélectionnée jusqu'à ce que cette dernière soit de nouveau modifiée.
- Vous ne pouvez pas modifier la taille des motifs de point après les avoir combinés.

Taille réelle



Modification de la longueur du motif (motifs en points plumetis 7 mm uniquement)

Si les motifs en points plumetis 7 mm uniquement sont sélectionnés, il est possible de modifier la longueur du motif sans toucher à la largeur du zigzag ou à la longueur du point. Après avoir sélectionné un motif de point, appuyez sur  pour sélectionner les cinq réglages disponibles.



Création d'une image en miroir verticale

Après avoir sélectionné un motif de point, appuyez sur  pour retourner le motif verticalement.

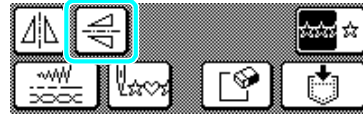

Création d'une image en miroir horizontale

Après avoir sélectionné un motif de point, appuyez sur  pour retourner le motif horizontalement.



4



Points décoratifs/de caractères

Sélection d'un motif unique/répétitif

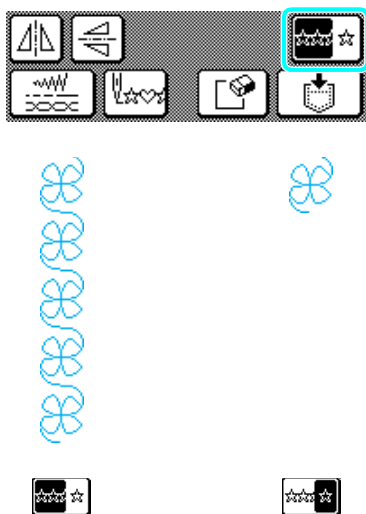
Appuyez sur  pour choisir de coudre le motif une ou plusieurs fois.



Mémo



Si vous appuyez sur  tout en cousant, la touche bascule sur  et la machine coud une copie du motif, puis s'arrête automatiquement.

Modification de la densité du fil (motifs en points plumetis uniquement)

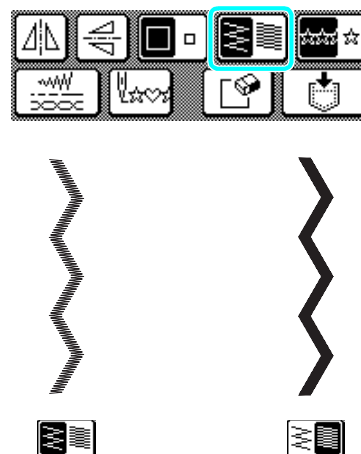
Après avoir sélectionné un motif de point, appuyez sur  jusqu'à ce que vous ayez sélectionné la densité de point.



ATTENTION

- Si les points se tassent lorsque la densité de fil est réglée sur , repassez à la densité de fil . Si vous continuez à coudre alors que les points se tassent, l'aiguille risque de se tordre ou de casser.

Mémo

- Les motifs de point entrés, une fois la densité de point modifiée, sont ajoutés conformément à la densité sélectionnée jusqu'à ce que cette dernière soit de nouveau modifiée.
- Vous ne pouvez pas modifier la densité de point des motifs de point après les avoir combinés.

Retour au début du motif

Lors de la couture de points de caractères/décoratifs, vous pouvez revenir au début du motif après la couture de quelques points d'essai lorsque le point n'est pas cousu correctement.



Mémo

Cette fonction n'est pas disponible pour les points de la catégorie .

- 1 Appuyez sur la touche "Marche/arrêt" pour arrêter la couture, puis sur .

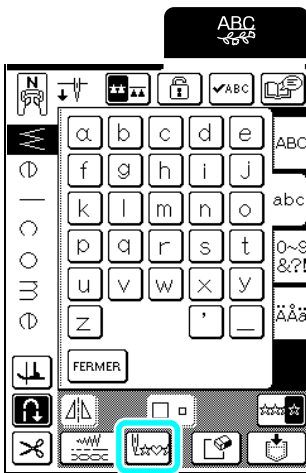

→ La couture revient au début du motif sélectionné ("W") à partir du point où la couture a été arrêtée.



Mémo

Si vous appuyez sur cette touche lorsque la couture est arrêtée, il est possible d'ajouter les motifs à la fin d'un motif de points combinés. (Dans cet exemple, "!" est ajouté.)

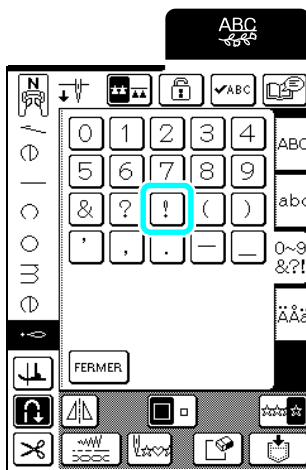

- 2 Appuyez sur la touche "Marche/arrêt" pour continuer de broder.



4



Points décoratifs/de caractères

COMBINAISON DE MOTIFS DE POINT

Vous pouvez combiner de nombreux motifs de point, (caractères, points de croix, plumetis ou points personnels créés à l'aide de la fonction MY CUSTOM STITCH (MON POINT PERSONNEL)). Reportez-vous au chapitre 7 pour plus d'informations sur MY CUSTOM STITCH (MON POINT PERSONNEL). Vous pouvez également combiner des motifs de point de différentes tailles, avec image en miroir et autres.

Avant de combiner des motifs

Remarque

- Lors de la combinaison de motifs de point, la machine reste réglée automatiquement pour coudre le motif une fois. Pour coudre des motifs de point combinés de manière répétitive, combinez les motifs, puis appuyez sur  de façon à ce que  apparaisse.
- Les motifs de points qui apparaissent sur l'affichage à cristaux liquides sont pour référence uniquement. Le résultat de la couture et les proportions peuvent différer du motif de points sur l'affichage à cristaux liquides. Cousez un échantillon sur un morceau de tissu avant de commencer votre ouvrage.

Combinaison de motifs de catégories différentes

Exemple :



1 Appuyez sur .

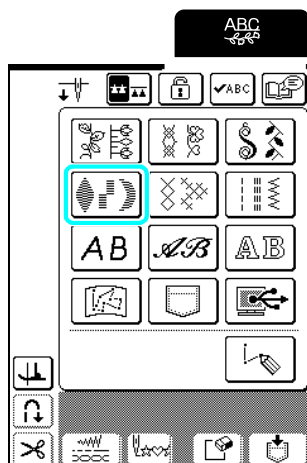

2 Appuyez sur .

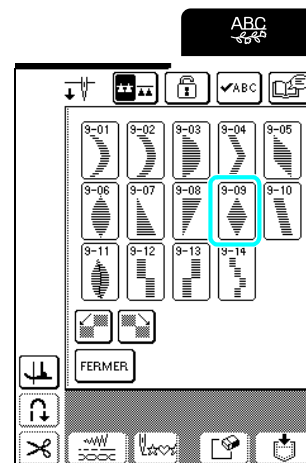

3 Appuyez sur .

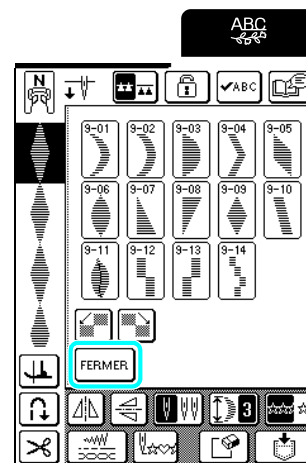

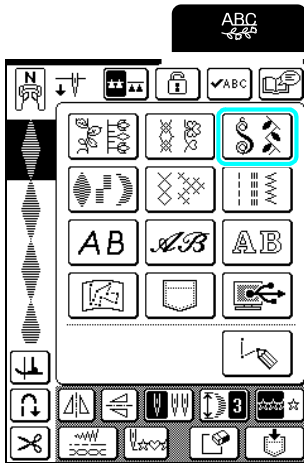

→ L'écran des catégories de motif apparaît.

4 Appuyez sur .



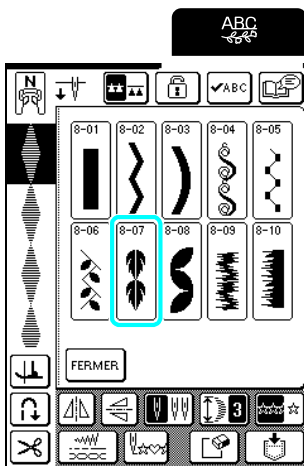

5 Appuyez sur .

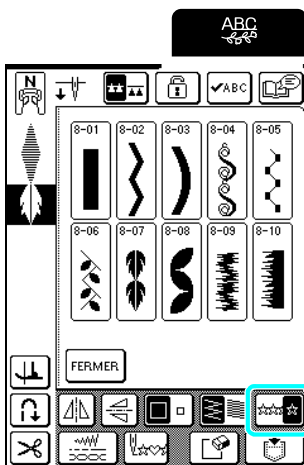

6 Pour coudre la combinaison à plusieurs reprises, appuyez sur  pour le changer en .



Mémo

- Appuyez sur  pour effacer le dernier motif entré. Les motifs sont effacés un par un.
- Si vous ne pouvez pas afficher le motif combiné en entier, appuyez sur  pour afficher une image du motif. Appuyez sur  pour revenir à l'écran précédent.

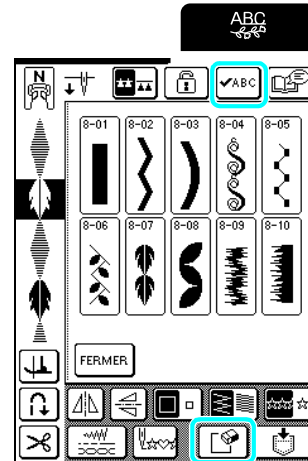

→ L'image du motif s'affiche.

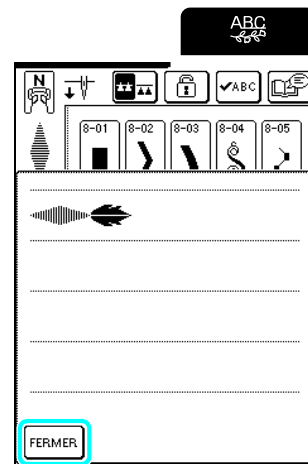

4

Points décoratifs/de caractères

Combinaison de motifs de points de différentes tailles

Exemple :



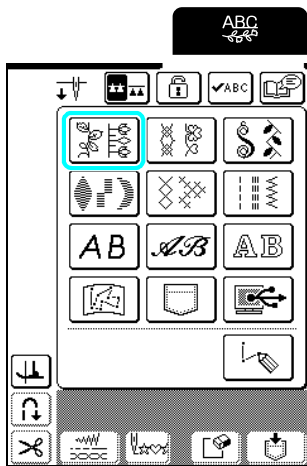

1 Appuyez sur .

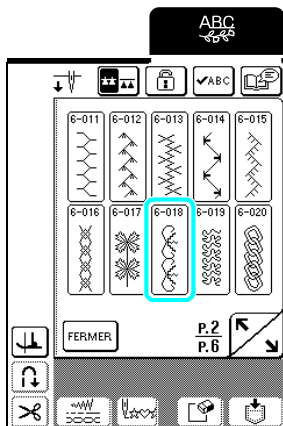

2 Appuyez sur .



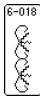

→ Le motif le plus grand apparaît.

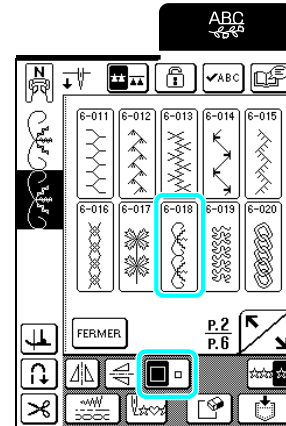
3 Appuyez de nouveau sur , puis sur  pour le changer en .



→ Le second motif s'affiche dans une taille plus petite.

4 Pour coudre la combinaison à plusieurs reprises, appuyez sur  pour le changer en .

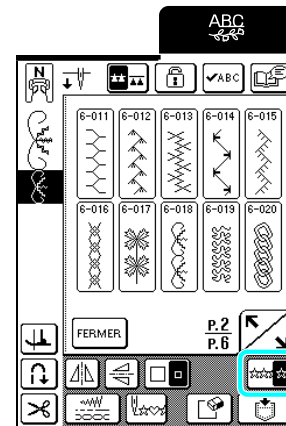

→ La combinaison apparaît sous la forme d'un motif répétitif.

Combinaison de motifs de point de différentes orientations

Exemple :



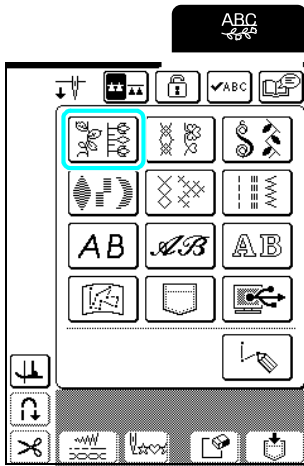

1 Appuyez sur .



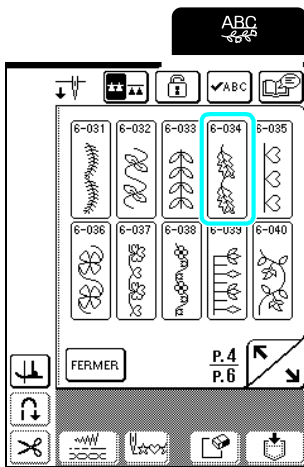

2 Appuyez sur .

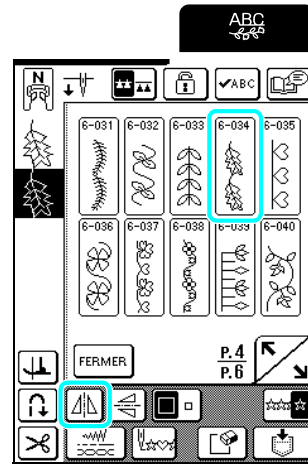

3 Appuyez de nouveau sur , puis sur  pour le changer en .



→ Le deuxième motif est retourné horizontalement.

4 Pour coudre la combinaison à plusieurs reprises, appuyez sur  pour le changer en .

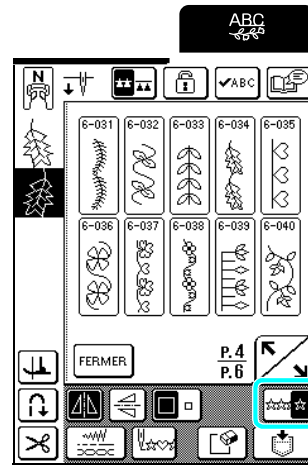

→ La combinaison apparaît sous la forme d'un motif répétitif.



4

Points décoratifs/de caractères

Combinaison de motifs de point de différentes longueurs



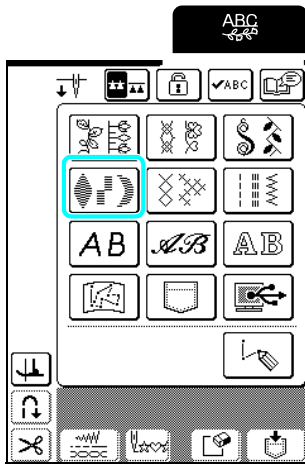

1 Appuyez sur .

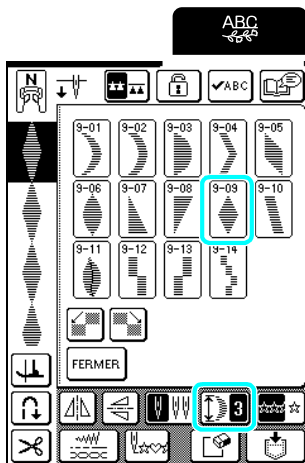

2 Appuyez sur , puis sur  une fois pour le changer en .



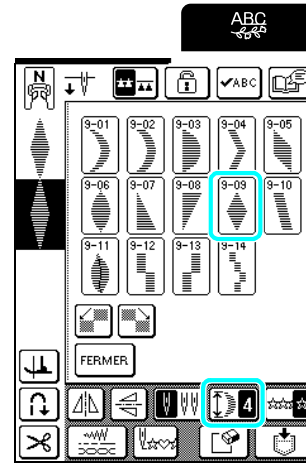

→ Le motif s'affiche avec une longueur de 4.

3 Appuyez de nouveau sur , puis sur  trois fois pour le changer en .



→ Le second motif s'affiche avec une longueur de 2.

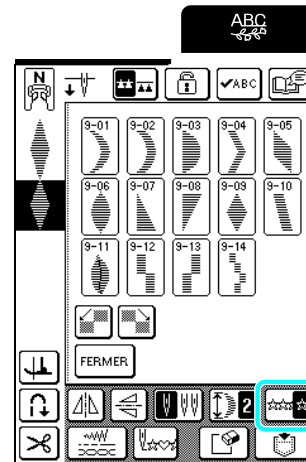

4 Pour coudre la combinaison à plusieurs reprises, appuyez sur  pour le changer en .



→ La combinaison apparaît sous la forme d'un motif répétitif.

Création de motifs en dégradé (motifs de points plumetis 7 mm uniquement)

Les motifs de point décalés pour créer un motif en forme de dégradé s'appellent des motifs dégradés.

Vous pouvez créer des motifs dégradés à l'aide de  et  pour décaler des motifs de points plumetis 7 mm.

Appuyez une fois sur  pour déplacer le motif de point vers la gauche d'une demi-largeur de motif.

Appuyez une fois sur  pour déplacer le motif de point vers la droite d'une demi-largeur de motif.

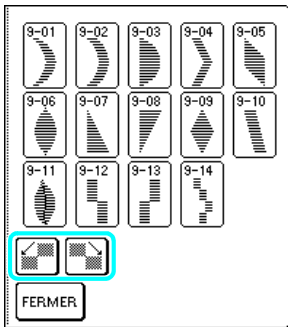

Exemple :



1 Appuyez sur .

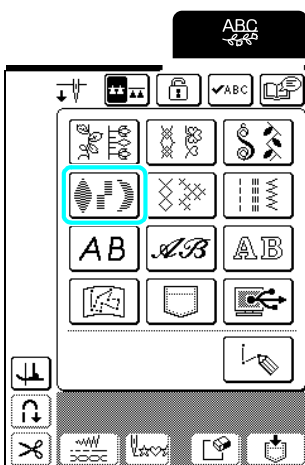

2 Appuyez sur , puis sur .

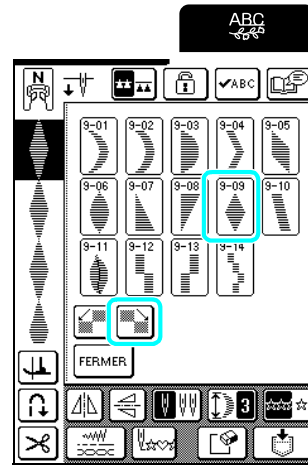

→ Le motif suivant est déplacé vers la droite.

3 Appuyez de nouveau sur , puis sur .

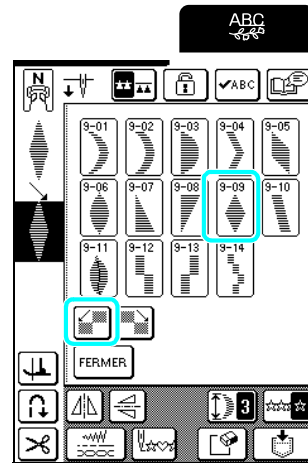

4 Appuyez sur  pour le changer en .

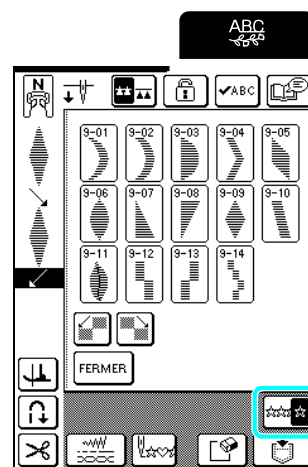

→ La combinaison apparaît sous la forme d'un motif répétitif.



4

Points décoratifs/de caractères

■ Exemples de combinaisons de motifs

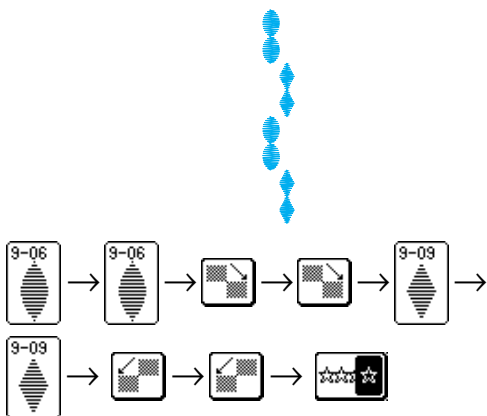
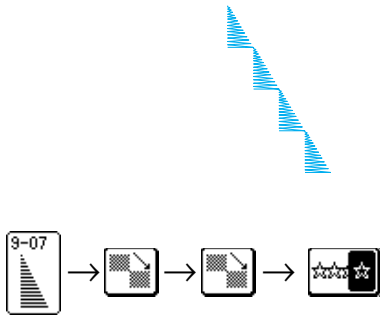
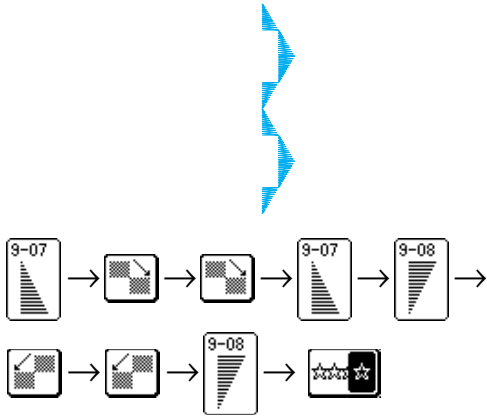
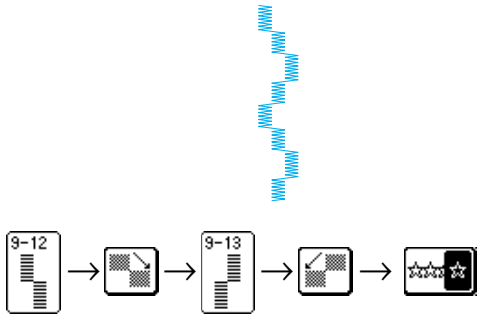

UTILISATION DE LA FONCTION DE MÉMOIRE

Précautions relatives aux données de points

Respectez les précautions suivantes lorsque vous utilisez des données de points autres que celles créées et mémorisées dans cette machine.

■ Types de données de broderie compatibles

- Vous ne pouvez utiliser que les fichiers de données de points .pmu avec cette machine. L'utilisation de données autres que celles créées à l'aide de cette machine risque d'entraîner un dysfonctionnement de la machine.

■ Ordinateurs et systèmes d'exploitation avec les spécifications suivantes compatibles

- Modèles compatibles :
PC IBM avec un port USB en standard
PC IBM compatible avec un port USB en standard
- Systèmes d'exploitation compatibles :
Microsoft Windows 98SE/Me/2000/XP
[Windows 98SE nécessite un pilote. Téléchargez-le sur notre site Web (www.brother.com)]. Par ailleurs, seul Windows 98SE peut utiliser le pilote).

■ Précautions d'utilisation de l'ordinateur pour créer et mémoriser des données

- Si vous ne pouvez pas identifier le nom du fichier de données de points, par exemple, parce que le nom contient des caractères spéciaux ou des symboles, le fichier ne s'affiche pas. Dans ce cas, renommez le fichier. Utilisez de préférence les lettres minuscules et majuscules, les chiffres de 0 à 9, le tiret "-" et le trait de soulignement "_". N'utilisez ni virgule "," ni point "." dans le nom de fichier.
- Ne créez pas de dossiers dans "Disque amovible" sur un ordinateur. Si les données de points sont enregistrées dans un dossier, elles ne peuvent être affichées par la machine.

■ Marques commerciales

- IBM est une marque déposée ou une marque commerciale d'International Business Machines Corporation.
- Microsoft et Windows sont des marques déposées ou des marques commerciales de Microsoft Corporation.

Chaque société dont le logiciel est mentionné dans ce manuel détient un contrat de licence logicielle spécifique aux programmes propriétaires. Toutes les autres marques et noms de produits mentionnés dans ce manuel sont des marques déposées de leurs sociétés respectives. Les explications des symboles, tels que ® et ™, ne sont toutefois pas clairement décrites dans le texte.

Mémorisation de motifs de point dans la machine

Vous pouvez mémoriser les motifs de point souvent utilisés. La mémoire de la machine peut contenir jusqu'à 24 motifs de points, 70 entrées par motif de point ou 224 Ko.



Remarque

Ne mettez pas la machine hors tension lorsque l'écran affiche "Enregistrement" car vous risqueriez de perdre le motif de point en cours d'enregistrement.



Mémo

- La mémorisation d'un motif de point dans la machine ne prend que quelques secondes.
- Reportez-vous à la page 122 pour plus d'informations sur la récupération d'un motif de point mémorisé.

1 Appuyez sur .

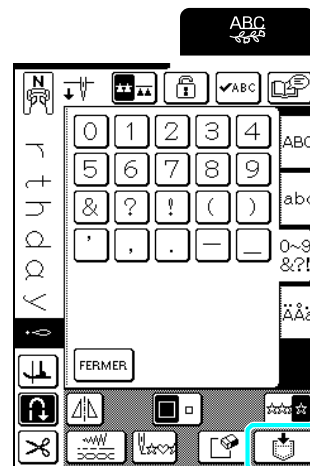

4

Points décoratifs/de caractères

2 Appuyez sur .

* Appuyez sur **FERMER** pour revenir à l'écran précédent sans enregistrer le motif de point.

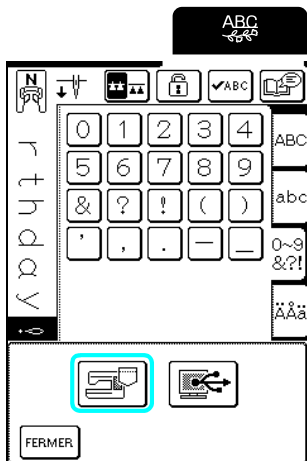

→ L'écran "Enregistrement" apparaît. Une fois le motif enregistré, l'écran précédent s'affiche automatiquement.

■ Si la mémoire est saturée

Si cet écran apparaît alors que vous essayez de mémoriser un motif, l'espace mémoire n'est pas suffisant pour contenir le motif de point sélectionné. Pour mémoriser le motif de point, vous devrez supprimer un motif de point précédemment enregistré.

1 Appuyez sur  pour continuer.

* Appuyez sur **ANNULER** pour revenir à l'écran précédent sans enregistrer le motif de point.

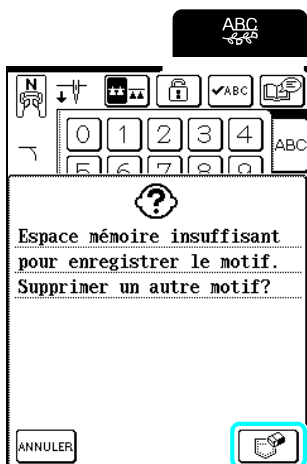

2 Sélectionnez un motif de point à supprimer.

- * Appuyez sur  pour passer à l'écran suivant.
- * Seule la première entrée de chaque motif de point s'affiche en mémoire. Appuyez sur **✓ABC** pour afficher l'intégralité du motif de point.
- * Appuyez sur **FERMER** si vous ne souhaitez pas supprimer le motif de point.

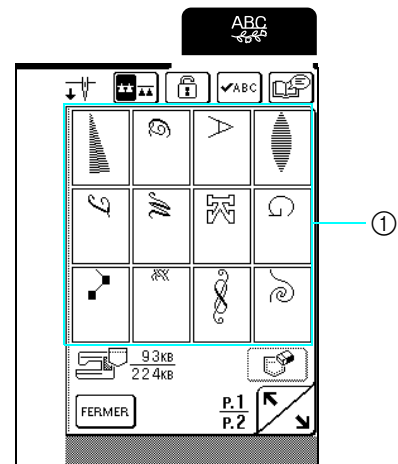

① Motifs de points enregistrés

3 Appuyez sur .

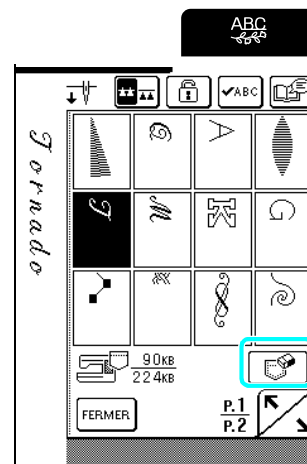

→ Un message de confirmation s'affiche.

4 Appuyez sur **OK**.

* Si vous décidez de ne pas supprimer le motif de point, appuyez sur **ANNULER**.

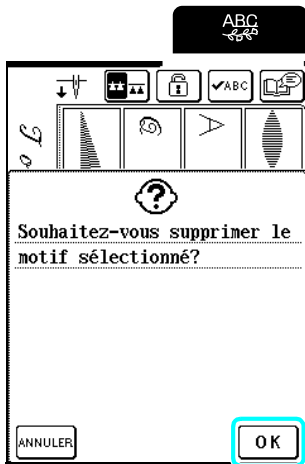

→ L'ancien motif de point est supprimé et le nouveau motif de point est automatiquement enregistré.

Enregistrement de motifs de point sur l'ordinateur

À l'aide du câble USB fourni, branchez la machine à coudre sur votre ordinateur pour pouvoir récupérer les motifs de point à partir de votre ordinateur et les y enregistrer.

Remarque

Ne mettez pas la machine hors tension lorsque l'écran affiche "Enregistrement" car vous risqueriez de perdre le motif de point en cours d'enregistrement.

1 Branchez le connecteur du câble USB dans les ports USB correspondants sur l'ordinateur et sur la machine.

* Vous pouvez brancher le câble USB dans les ports USB de l'ordinateur et de la machine qu'ils soient sous tension ou non.

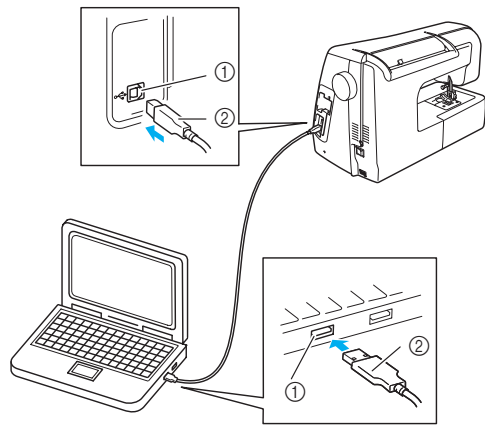

- ① Port USB
- ② Connecteur du câble USB

→ L'icône "Disque amovible" s'affiche dans "Poste de travail" sur l'ordinateur.

Remarque

- Les connecteurs du câble USB ne peuvent être insérés dans un port que dans un seul sens. Si vous éprouvez des difficultés à insérer le connecteur, ne forcez pas et vérifiez son orientation.
- Pour plus de détails sur la position du port USB sur l'ordinateur, reportez-vous au manuel d'instructions de l'équipement/ordinateur correspondant.

2 Appuyez sur **FERMER**.

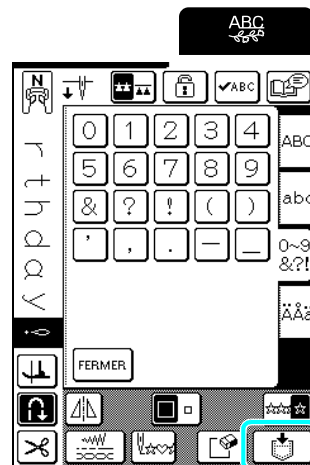

4

Points décoratifs/de caractères

3 Appuyez sur .

→ Appuyez sur **FERMER** pour revenir à l'écran précédent sans enregistrer le motif de point.

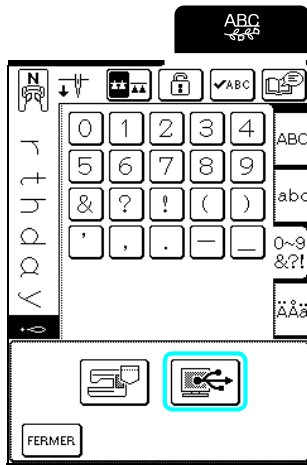

→ Le motif de point est provisoirement mémorisé dans "Disque amovible" sous "Poste de travail".

4 Sélectionnez le fichier .pmu du motif de point dans "Disque amovible" et copiez-le sur l'ordinateur.

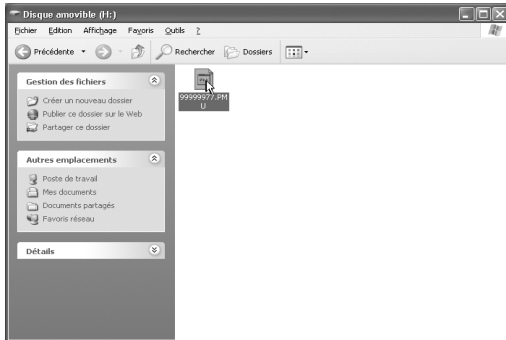

Remarque

- Ne mettez pas la machine hors tension lorsque l'écran affiche "Enregistrement" car vous risqueriez de perdre les données.
- Les fichiers n'étant enregistrés que provisoirement dans "Disque amovible", la mise hors tension de la machine supprime les fichiers. Veillez donc à les copier sur le disque dur de l'ordinateur.

Récupération des motifs de point mémorisés

1 Appuyez sur .

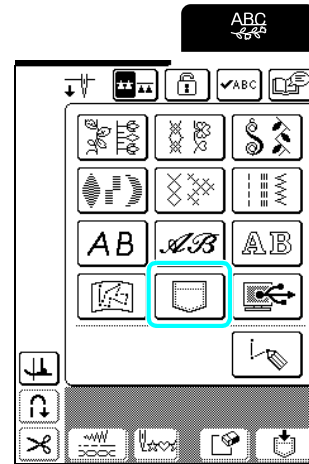

→ L'écran de sélection de la poche s'affiche.

2 Sélectionnez un motif de point à récupérer.

- * Appuyez sur  pour passer à l'écran suivant.
- * Appuyez sur **✓ABC** pour afficher l'intégralité du motif de point.
- * Appuyez sur **FERMER** pour revenir à l'écran précédent sans récupérer le motif de point.

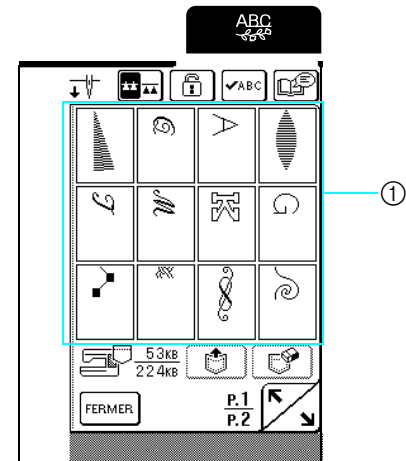

① Motifs de points enregistrés

3 Appuyez sur .

* Appuyez sur  pour supprimer le motif de point.

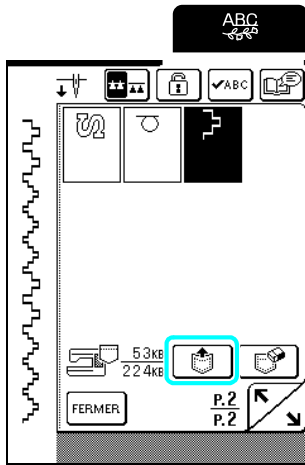

→ Le motif de point sélectionné est récupéré et l'écran de couture est affiché.

Récupération de motifs de point à partir d'un ordinateur

- 1** Branchez le connecteur du câble USB dans les ports USB correspondants sur l'ordinateur et sur la machine (reportez-vous à la page 121).
- 2** Sur l'ordinateur, ouvrez "Poste de travail", puis "Disque amovible".

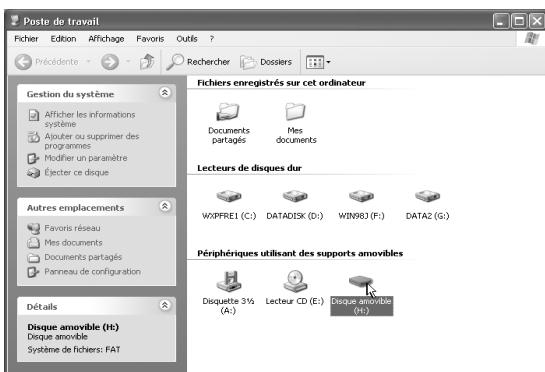

3 Déplacez/copiez les données de motifs dans "Disque amovible".

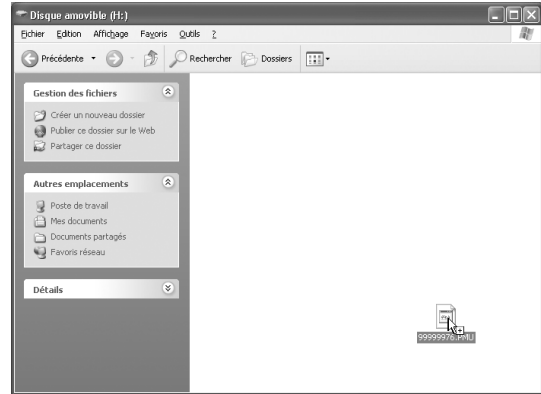

 **Mémo**

Vous pouvez déplacer ou copier jusqu'à 24 motifs de points ou 476 Ko vers "Disque amovible".

→ Les données de motifs de point dans "Disque amovible" sont enregistrées sur la machine.

 **Remarque**

- Ne débranchez pas le câble USB pendant l'enregistrement des données.
- Ne créez pas de dossiers dans "Disque amovible". Les dossiers n'étant pas affichés, vous ne pouvez pas récupérer les données de motifs de points contenues dans ces dossiers.

4 Appuyez sur .

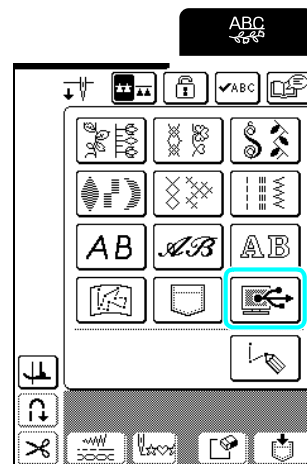



→ Les motifs de point sur l'ordinateur s'affichent sur l'écran de sélection.



4

Points décoratifs/de caractères

5 Sélectionnez un motif de point à récupérer.

- * Appuyez sur  pour afficher l'intégralité du motif de point.
- * Appuyez sur  pour revenir à l'écran précédent sans récupérer le motif de point.

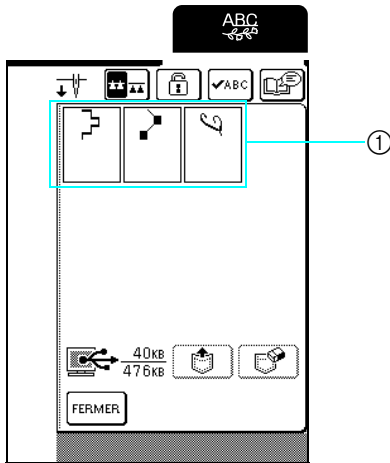

① Motifs de points enregistrés

6 Appuyez sur .

- * Appuyez sur  pour supprimer le motif de point.

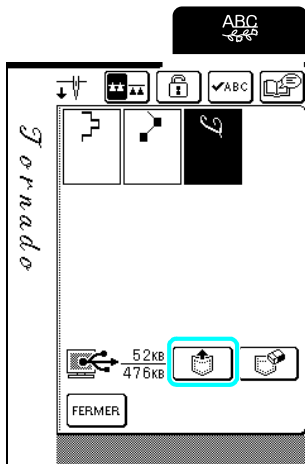

→ Le motif de point sélectionné est récupéré et l'écran de couture est affiché.

ATTENTION

- Lors du débranchement du câble USB : Avant de débrancher le câble USB, cliquez sur l'icône "Déconnexion ou éjection de matériel" dans la barre des tâches de Windows® Me/2000 ou "Supprimer le périphérique en toute sécurité" dans la barre des tâches de Windows® XP. Une fois que le disque amovible a été retiré en toute sécurité, débranchez le câble USB de l'ordinateur et de la machine.



Sous Windows 98 SE, assurez-vous que le voyant d'accès ne clignote pas avant de débrancher le câble USB de l'ordinateur et de la machine.

Remarque

- Veuillez à exécuter l'opération décrite ci-dessus avant de débrancher le câble USB de l'ordinateur et de la machine. Dans le cas contraire, il pourrait en résulter un dysfonctionnement de l'ordinateur, une écriture incorrecte des données ou l'endommagement des données ou de la zone d'écriture des données sur la machine.
- Le motif récupéré depuis l'ordinateur ne s'inscrit que provisoirement sur la machine. Il est effacé lorsque la machine est mise hors tension. Pour conserver le motif, enregistrez-le dans la machine (reportez-vous à "Mémorisation de motifs de point dans la machine", page 119).



Chapitre 5

MY CUSTOM STITCH (MON POINT PERSONNEL)

CONCEPTION D'UN POINT.....	126
■ Exemples de points personnels	127
ENTRÉE DE DONNÉES DE POINT	128
■ Fonction des touches.....	128
■ Déplacement d'un repère.....	130
■ Déplacement d'une partie ou de l'ensemble du dessin.....	131
■ Insertion de nouveaux repères	132
UTILISATION DE POINTS PERSONNELS MÉMORISÉS	133
Mémorisation de points personnels dans la machine	133
■ Si la mémoire est saturée.....	133
Enregistrement de points personnels sur l'ordinateur.....	134
Récupération des points personnels mémorisés	135
Récupération de points personnels à partir d'un ordinateur	135

CONCEPTION D'UN POINT

La fonction MY CUSTOM STITCH™ (MON POINT PERSONNEL) vous permet d'enregistrer des points que vous avez créé vous-mêmes.

Mémo

- Les points que vous créez avec la fonction MY CUSTOM STITCH™ (MON POINT PERSONNEL) ne peuvent pas dépasser une largeur de 7 mm (env. 9/32 de pouce) et une longueur de 37 mm (env. 1-1/3 de pouce).
- Il est plus facile de dessiner des points avec MY CUSTOM STITCH™ (MON POINT PERSONNEL) si vous les dessinez tout d'abord sur la feuille quadrillée incluse.

1 Dessinez le motif de point sur la feuille quadrillée (code de référence SA507, X81277-150).

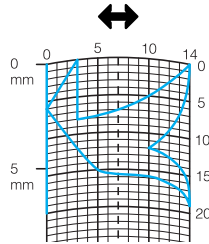

Mémo

Simplifiez le dessin pour qu'il puisse être cousu sous la forme d'une ligne continue. Pour obtenir un point plus attrayant, terminez le dessin par des traits croisés.

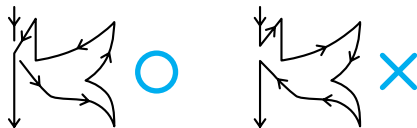

Si le dessin doit être répété et relié à d'autres, son point de départ et son point final doivent se trouver à la même hauteur.



2 Décidez de l'espacement du point.

* En réglant l'espacement d'un point, vous pouvez créer différents motifs avec un seul point.

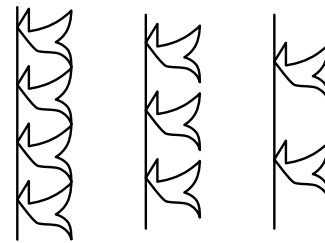
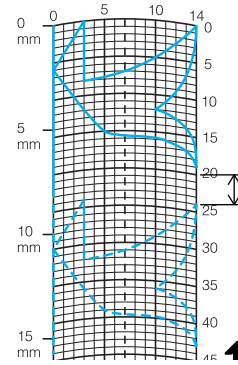

3 Placez des points aux points d'intersection du motif et de la grille et reliez tous ces points par un trait.

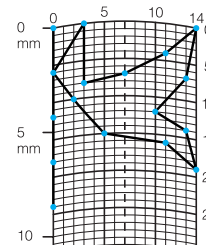

4 Définissez les coordonnées x et y de chaque repère marqué.

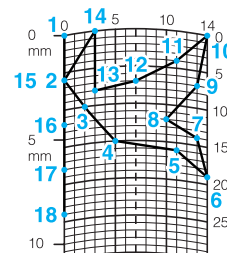

Mémo

Afin de déterminer le motif de point à coudre.

■ Exemples de points personnels

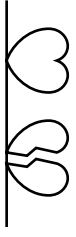
	Point	1	2	3	4	5	6	7	8	9	10	11	12	13	14	15
	↕	0	12	18	22	23	21	17	14	12	9	6	3	1	3	6
	↔	0	0	3	6	10	13	14	13	11	13	14	13	10	6	3
	Point	16	17	18	19	20	21	22	23	24	25	26	27	28	29	30
	↕	12	41	43	40	41	38	35	32	30	32	35	41	45	47	44
	↔	0	0	4	7	11	13	14	13	10	6	3	0	0	4	7
	Point	31	32	33	34	35	36	37	38	39	40	41	42	43	44	45
↕	45	47	50	54	56	55	51	45	70							
↔	11	13	14	13	10	6	3	0	0							

	Point	1	2	3	4	5	6	7	8	9	10	11	12	13	14	15
	↕	0	30	32	32	32	33	35	35	37	35	32	30	30	29	26
	↔	0	0	1	7	10	12	11	8	12	14	14	11	5	3	8
	Point	16	17	18	19	20	21	22	23	24	25	26	27	28	29	30
	↕	24	18	13	12	13	10	12	8	12	7	12	6	10	5	10
	↔	10	13	14	14	12	11	10	9	8	6	6	3	2	0	2
	Point	31	32	33	34	35	36	37	38	39	40	41	42	43	44	45
↕	16	19	23	22	17	22	23	19	42							
↔	1	0	0	6	10	6	0	0	0							

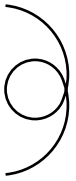
	Point	1	2	3	4	5	6	7	8	9	10	11	12	13	14	15
	↕	0	3	5	8	12	17	20	24	27	29	31	32	30	27	24
	↔	0	5	8	11	13	14	14	13	12	11	9	6	3	1	0
	Point	16	17	18	19	20	21	22	23	24	25	26	27	28	29	30
	↕	21	18	16	15	15	16	18	21	25	28	33	37	41	43	44
	↔	0	1	3	5	8	10	12	13	14	14	13	11	8	5	0
	Point	31	32	33	34	35	36	37	38	39	40	41	42	43	44	45
↕																
↔																

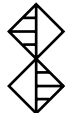
	Point	1	2	3	4	5	6	7	8	9	10	11	12	13	14	15
	↕	0	5	4	5	8	7	8	11	11	11	16	11	7	4	0
	↔	7	7	3	7	7	0	7	7	3	7	7	3	0	3	7
	Point	16	17	18	19	20	21	22	23	24	25	26	27	28	29	30
	↕	4	7	11	16	21	20	21	24	23	24	27	27	27	32	27
	↔	11	14	11	7	7	11	7	7	14	7	7	11	7	7	11
	Point	31	32	33	34	35	36	37	38	39	40	41	42	43	44	45
↕	23	20	16	20	23	27	32									
↔	14	11	7	3	0	3	7									









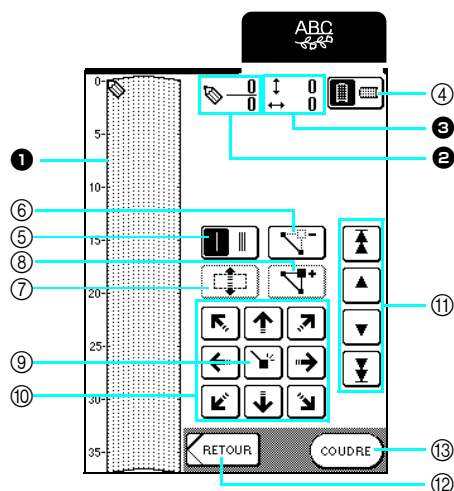







MY CUSTOM STITCH (MON POINT PERSONNEL)

ENTRÉE DE DONNÉES DE POINT

■ Fonction des touches





- ❶ Cette zone affiche le point en cours de création.
- ❷ Affiche le nombre de repères actuellement définis sur le nombre total de repères dans le point.
- ❸ Affiche la coordonnée y de  sur la coordonnée x de .

N°	Écran	Nom de la touche	Explication	Page
④		Touche de sens de la grille	Appuyez sur cette touche pour modifier le sens de la feuille quadrillée.	129
⑤		Touche de un/trois point(s)	Appuyez sur cette touche pour sélectionner le nombre de points (un ou trois) à coudre entre deux repères.	129
⑥		Touche d'effacement de repère	Appuyez sur cette touche pour effacer un point sélectionné.	129
⑦		Touche de déplacement de bloc	Appuyez sur cette touche pour regrouper des repères et les déplacer en bloc.	131
⑧		Touche d'insertion	Appuyez sur cette touche pour insérer de nouveaux repères sur le motif de point.	132
⑨		Touche de réglage	Appuyez sur cette touche pour définir un repère sur le motif de point.	129-130
⑩		Touches flèches	Utilisez ces touches pour déplacer  dans la zone d'affichage.	129-130
⑪		Touche de repère à repère	Utilisez ces touches pour déplacer  d'un repère à un autre sur le point ou vers le premier ou le dernier repère entré sur le point.	130, 132
⑫		Touche d'entrée	Appuyez sur cette touche pour quitter l'écran d'entrée de données de point.	130
⑬		Touche de couture	Appuyez sur cette touche pour coudre le point en cours de création.	130

1 Appuyez sur .

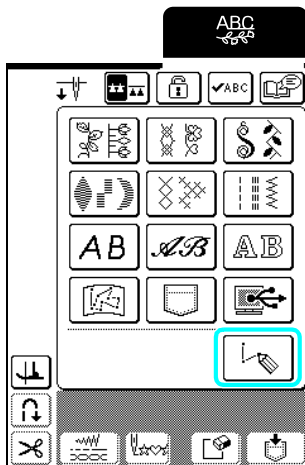
2 Appuyez sur .



3 Utilisez  pour déplacer  vers les coordonnées du premier repère de la feuille quadrillée.

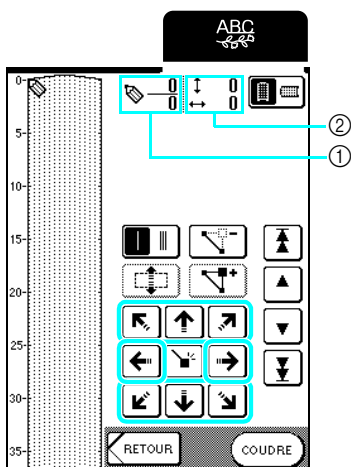

→ Appuyez sur  pour modifier le sens de la feuille quadrillée.



- ① Repère sélectionné/nombre total de repères
- ② Coordonnées de 

Mémo

Vous pouvez également entrer des données à l'aide du stylet.

4 Appuyez sur  pour ajouter le point indiqué par .

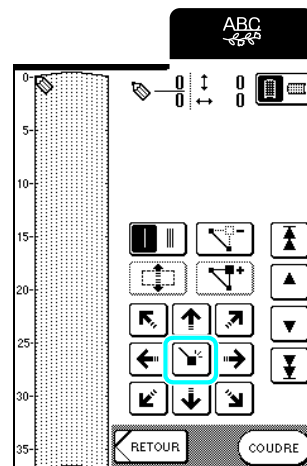

5 Sélectionnez le nombre de points (un ou trois) à coudre entre les deux premiers repères.

* Pour coudre trois points, appuyez sur la touche pour qu'elle affiche .

6 Utilisez  pour déplacer  vers le deuxième repère et appuyez sur .

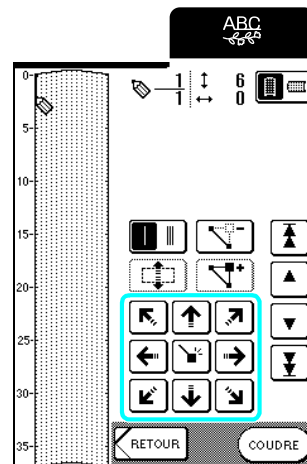

7 Répétez les étapes ci-dessus pour chaque repère dessiné sur la feuille quadrillée jusqu'à ce que le motif de points soit dessiné à l'écran sous la forme d'un trait continu.

* Appuyez sur  pour effacer un point sélectionné entré.



5

MY CUSTOM STITCH (MON POINT PERSONNEL)

8 Appuyez sur **COUDRE**.

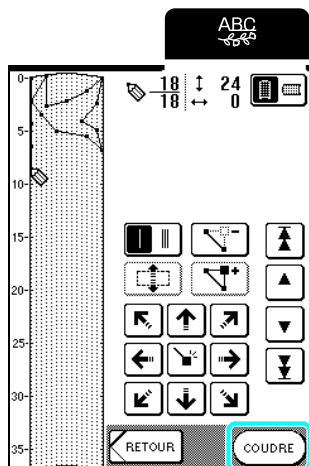

Mémo

- Si vous avez entré des points rapprochés, le tissu risque de ne pas être entraîné correctement. Modifiez les données de point pour laisser un plus grand espace entre les repères.
- Si le motif de point doit être répété et relié à d'autres, veillez à ajouter des points de liaison de sorte que les motifs de point ne se chevauchent pas.

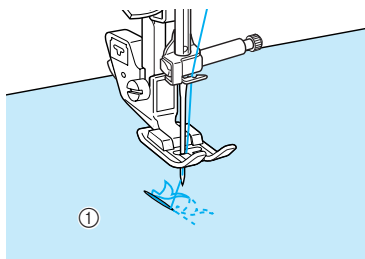

① Points de liaison

9 Si nécessaire, réglez les paramètres, comme la longueur et la largeur de point.

- * Appuyez sur **RETOUR** pour revenir à l'écran de sélection de point.
- * Appuyez sur **EDITION** pour éditer le point personnel en cours de création.

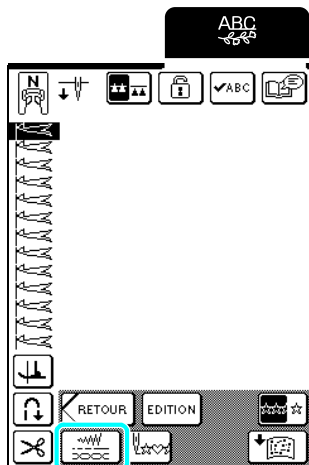

■ Déplacement d'un repère

1 Appuyez sur **▲** ou **▼** pour déplacer  vers le repère à déplacer.

* Pour déplacer  vers le premier repère, appuyez sur



* Pour déplacer  vers le dernier repère, appuyez sur



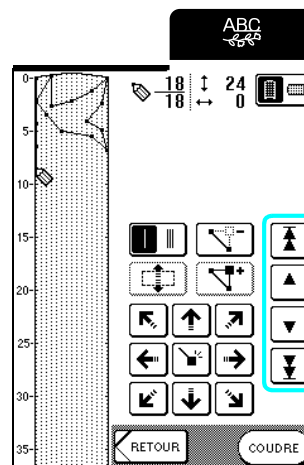

* Vous pouvez également déplacer  à l'aide du stylet.

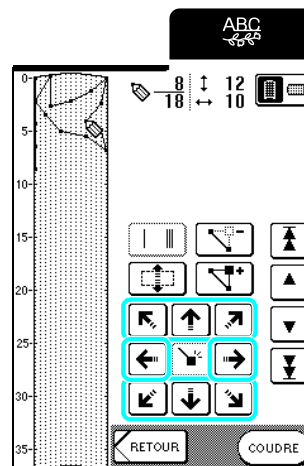

2 Utilisez  pour déplacer le repère.



■ Déplacement d'une partie ou de l'ensemble du dessin

1 Appuyez sur  ou  pour déplacer  vers le premier repère de la partie à déplacer.

* Pour déplacer  vers le premier repère, appuyez sur



* Pour déplacer  vers le dernier repère, appuyez sur



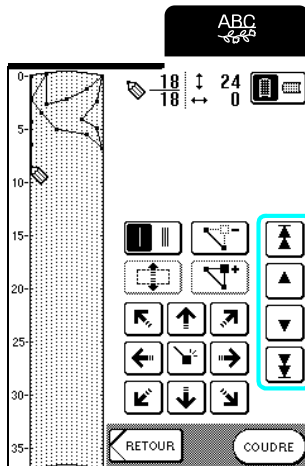

* Vous pouvez également déplacer  à l'aide du stylet.

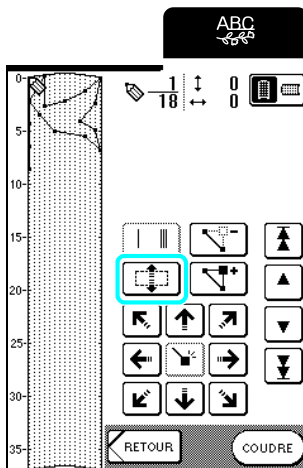

2 Appuyez sur .



→ Le repère sélectionné et tous les repères entrés à sa suite sont sélectionnés.

3 Appuyez sur  ou  pour déplacer la partie.

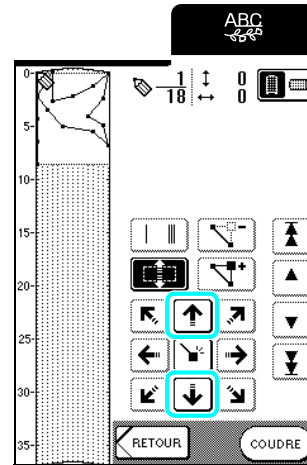

4 Appuyez sur .

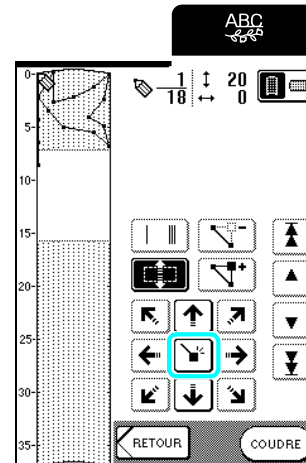

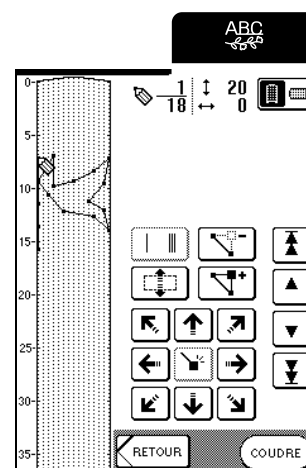

→ La partie est déplacée.



5

MY CUSTOM STITCH (MON POINT PERSONNEL)

■ Insertion de nouveaux repères

1 Appuyez sur  ou  pour déplacer  vers un endroit du dessin où vous souhaitez ajouter un nouveau repère.

* Pour déplacer  vers le premier repère, appuyez sur



* Pour déplacer  vers le dernier repère, appuyez sur



* Vous pouvez également déplacer  à l'aide du stylet.

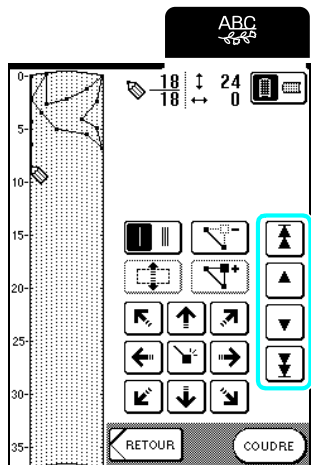

2 Appuyez sur .

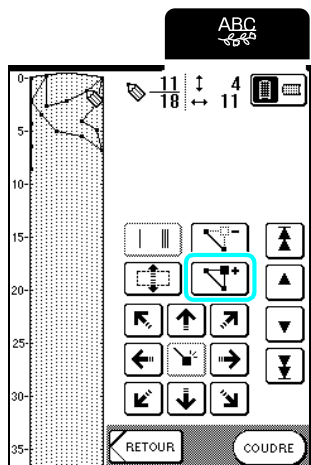

→ Un nouveau repère est entré et  se déplace vers lui.

3 Utilisez  pour déplacer le repère.

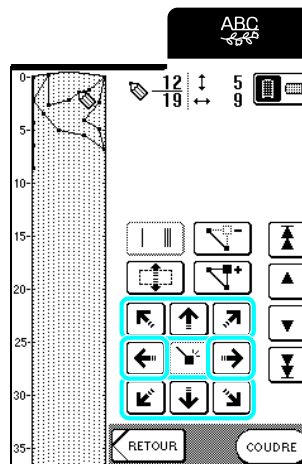

UTILISATION DE POINTS PERSONNELS MÉMORISÉS

Mémorisation de points personnels dans la machine

Les motifs de point créés à l'aide de la fonction MY CUSTOM STITCH™ (MON POINT PERSONNEL) peuvent être enregistrés pour une utilisation ultérieure. La mémoire de la machine peut contenir jusqu'à 15 points personnels.



Remarque

Ne mettez pas la machine hors tension lorsque l'écran affiche "Enregistrement" car vous risqueriez de perdre les points personnels en cours d'enregistrement.



Mémo

- La mémorisation d'un point personnel dans la machine ne prend que quelques secondes.
- Reportez-vous à la page 135 pour plus d'informations sur la récupération d'un motif de point mémorisé.

1 Appuyez sur .

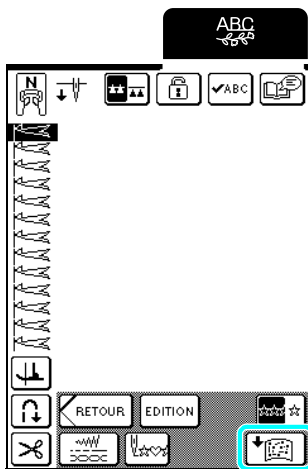

2 Appuyez sur .

- * Appuyez sur **FERMER** pour revenir à l'écran précédent sans enregistrer le point personnel.

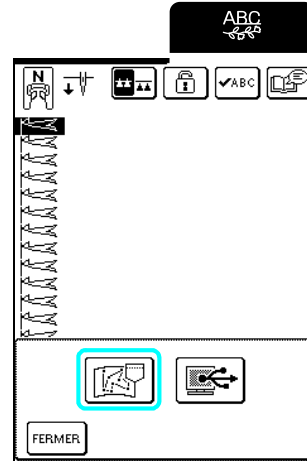

→ L'écran "Enregistrement" apparaît. Une fois le point personnel enregistré, l'écran précédent s'affiche automatiquement.

■ Si la mémoire est saturée

Si cet écran apparaît alors que vous essayez de mémoriser un point personnel, l'espace mémoire n'est pas suffisant pour contenir le point personnel sélectionné. Pour mémoriser le point personnel dans la machine, vous devrez supprimer un point personnel précédemment enregistré.

1 Appuyez sur .

- * Appuyez sur **ANNULER** pour revenir à l'écran précédent sans enregistrer le point personnel.

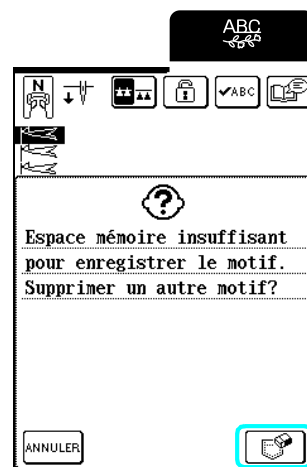

5

MY CUSTOM STITCH (MON POINT PERSONNEL)

2 Sélectionnez un point personnel à supprimer.

- * Appuyez sur **✓ABC** pour afficher l'intégralité du point personnel.
- * Appuyez sur **FERMER** si vous ne souhaitez pas supprimer le point personnel.

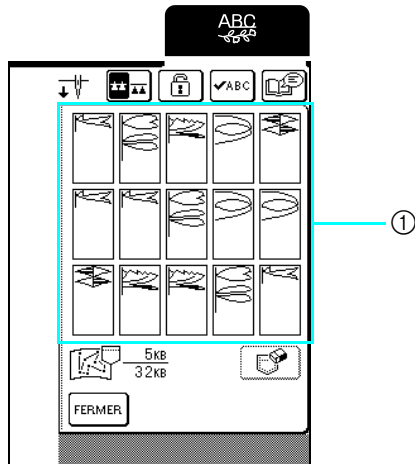

① Points personnels enregistrés

3 Appuyez sur .

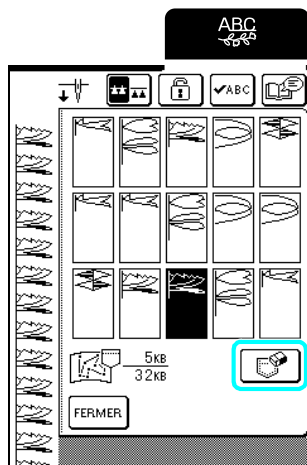

→ Un message de confirmation s'affiche.

4 Appuyez sur **OK**.

- * Si vous décidez de ne pas supprimer le point personnel, appuyez sur **ANNULER**.

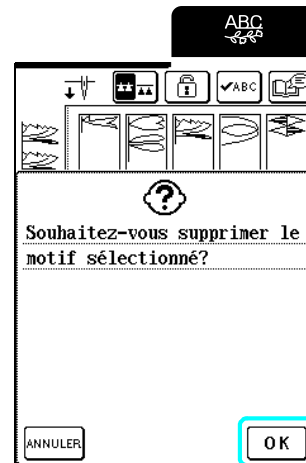

→ L'ancien point personnel est supprimé et le nouveau point personnel est automatiquement enregistré.

Enregistrement de points personnels sur l'ordinateur

À l'aide du câble USB fourni, branchez la machine à coudre sur votre ordinateur pour pouvoir enregistrer les points personnels sur votre ordinateur. Pour plus d'informations sur l'enregistrement des points personnels, reportez-vous à "Enregistrement de motifs de point sur l'ordinateur", page 121.

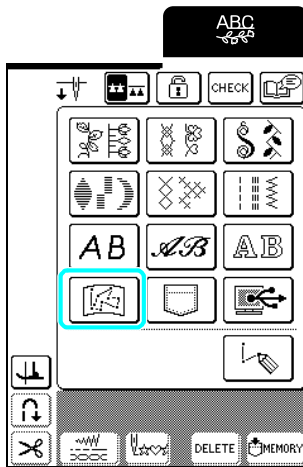

Récupération des points personnels mémorisés

1 Appuyez sur .



→ L'écran de sélection de la poche s'affiche.

2 Sélectionnez un point personnel à récupérer.

- * Appuyez sur  pour afficher l'intégralité du point personnel.
- * Appuyez sur  pour revenir à l'écran précédent sans enregistrer le point personnel.

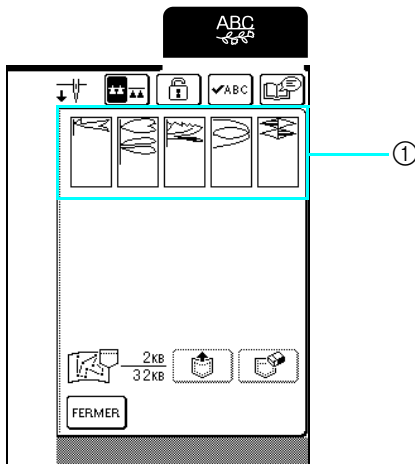

① Points personnels enregistrés

3 Appuyez sur .

- * Appuyez sur  pour supprimer le point personnalisé.

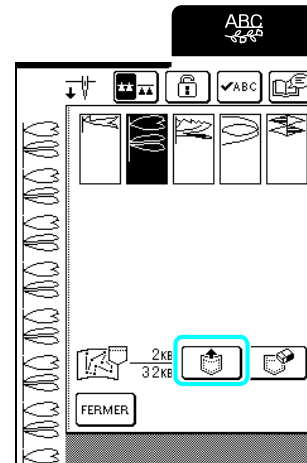

→ Le point personnel sélectionné est récupéré et l'écran de couture est affiché.

Récupération de points personnels à partir d'un ordinateur

À l'aide du câble USB fourni, branchez la machine à coudre sur votre ordinateur pour pouvoir récupérer les points personnels à partir de votre ordinateur. Pour plus d'informations sur la récupération de points personnels, reportez-vous à "Récupération de motifs de point à partir d'un ordinateur", page 123.



5

MY CUSTOM STITCH (MON POINT PERSONNEL)



Chapitre 6

Annexe

ENTRETIEN ET MAINTENANCE.....	138
Nettoyage de l'écran LCD	138
Nettoyage du capot de la machine.....	138
Nettoyage du boîtier de la canette	138
Nettoyage du logement de la canette.....	139
RÉGLAGE DE L'ÉCRAN	140
La visibilité de l'écran est faible	140
Le panneau tactile ne fonctionne pas correctement.....	140
DÉPANNAGE.....	142
MESSAGES D'ERREUR	145
■ Alarme.....	147
SPÉCIFICATIONS.....	148
MISE À NIVEAU DU LOGICIEL DE VOTRE MACHINE	149
TABLEAU DE RÉGLAGE DES POINTS.....	151
INDEX.....	159

ENTRETIEN ET MAINTENANCE

⚠ ATTENTION

- Veillez à débrancher le cordon d'alimentation de la machine avant de la nettoyer. Vous risquez une électrocution ou des blessures.

Nettoyage de l'écran LCD

Si l'écran LCD est sale, nettoyez-le doucement avec un chiffon doux et sec. N'utilisez pas de solvants organiques ou des détergents.

Nettoyage du capot de la machine

Si l'extérieur de la machine est sale, humidifiez légèrement un chiffon avec un détergent neutre, tordez-le bien, puis essuyez la surface externe. Ensuite, essuyez-la de nouveau avec un chiffon sec.

Nettoyage du boîtier de la canette

Si de la poussière ou des salissures s'accumulent dans le compartiment ou le boîtier de la canette, la machine risque de ne pas fonctionner correctement et la fonction de détection du fil de canette risque de ne plus fonctionner.

Pour obtenir les meilleurs résultats, nettoyez régulièrement votre machine.

- 1 Appuyez sur la touche "Positionnement aiguille" pour relever l'aiguille.
- 2 Relevez le pied-de-biche.
- 3 Mettez la machine hors tension.
- 4 Retirez l'aiguille et le support du pied-de-biche (reportez-vous aux pages 34 à 36).
- 5 Retirez l'aiguille, le pied-de-biche et le support du pied-de-biche (reportez-vous aux pages 34 à 36).
- 6 Saisissez les deux côtés du capot de la plaque de l'aiguille, puis faites-le glisser vers vous.

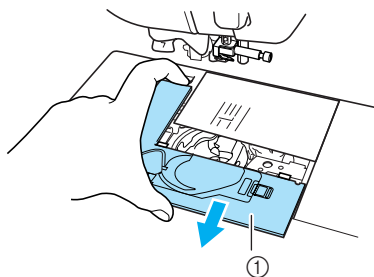

① Capot de la plaque de l'aiguille

- 7 Saisissez le logement de la canette et retirez-le.

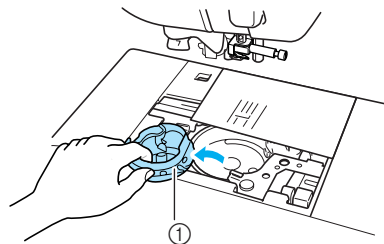

① Logement de la canette

- 8 Utilisez la brosse de nettoyage fournie ou un aspirateur pour retirer les peluches et la poussière du boîtier et de la zone environnante.

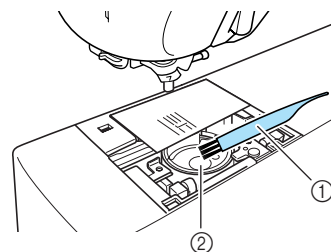

① Brosse de nettoyage
② Boîtier de la canette



Remarque

N'appliquez pas d'huile sur le boîtier de la canette.

- 9** Insérez le compartiment de la canette de façon à ce que la saillie de ce dernier soit alignée sur le ressort.

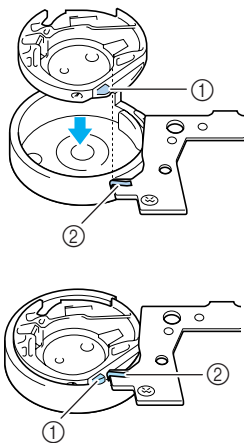

- ① Saillie
② Ressort

- 10** Insérez les taquets du capot de la plaque de l'aiguille dans la plaque d'aiguille, puis remettez-le en place.

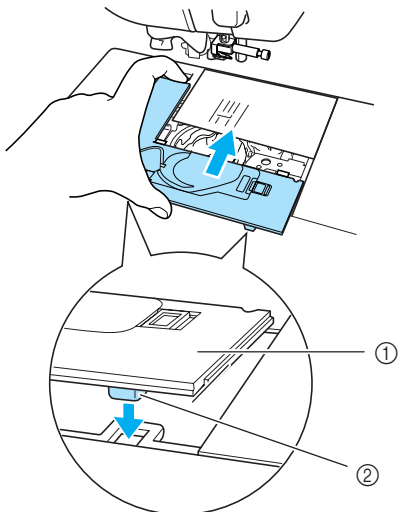

- ① Capot de la plaque de l'aiguille
② Taquets



Remarque

- N'utilisez jamais un logement de canette rayé ; le fil supérieur risque de s'emmêler, l'aiguille de casser ou les performances de couture de diminuer.
- Pour vous procurer un nouveau logement de canette (code de référence : XC3153-151), contactez votre revendeur agréé le plus proche.
- Veillez à ce que le logement de la canette soit correctement installé. L'aiguille risque de casser.

Nettoyage du logement de la canette

La poussière et les bouts de fil s'accumulent facilement autour de l'encoche dans le ressort de tension du logement de la canette, ce qui engendre une tension incorrecte du fil. Par conséquent, vous devez nettoyer le logement de la canette, au besoin, pour éviter les problèmes de tension du fil.

Lors du nettoyage du logement de la canette, utilisez du papier pour carte de visite ou d'épaisseur et de robustesse similaires pour éviter que le papier ne se déchire et ne se place dans le logement de la canette.

- 1** Suivez les étapes à partir de "Nettoyage du boîtier de la canette", page 138 pour retirer le logement de la canette.
- 2** À l'aide d'un morceau de papier d'une épaisseur et d'une robustesse adaptées, faites glisser le papier entre la plaque de tension de base et le ressort de tension. Faites également glisser le papier derrière l'encoche du ressort pour retirer la poussière et la saleté.

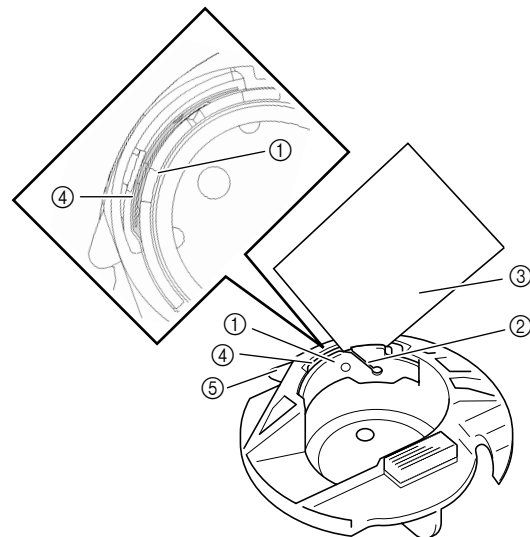

- ① Plaque de tension de base
② Encoche
③ Papier (carte de visite par exemple)
④ Ressort de tension
⑤ Partie saillante du logement de la bobine (butée)



Mémo

Ne tordez pas le ressort de tension. Par ailleurs, n'utilisez pas d'autre papier que le papier recommandé pour nettoyer le logement de la canette.

- 3** Utilisez la brosse de nettoyage fournie pour retirer la poussière et les saletés incrustées dans le logement de la canette.
- 4** Réinsérez le logement de la canette et le couvercle de plaque d'aiguille en veillant à ce que la partie saillante du logement de la canette (butée) soit en contact avec le ressort du support.



RÉGLAGE DE L'ÉCRAN

La visibilité de l'écran est faible

Si l'écran est difficile à lire à la mise sous tension de la machine, respectez la procédure décrite ci-dessous.

- 1 Mettez la machine hors tension, appuyez avec le doigt à n'importe quel endroit de l'écran, puis mettez la machine sous tension.

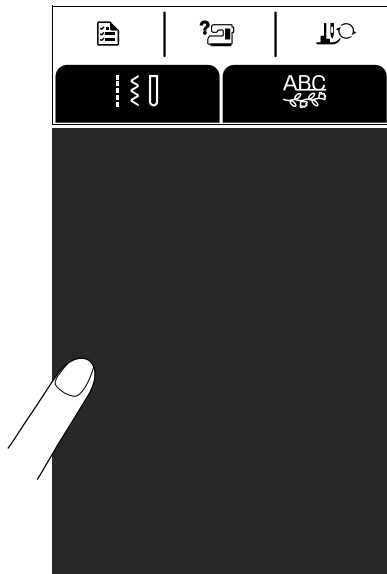

→ L'écran LUMINOSITÉ DE L'ÉCRAN LCD s'affiche.



Mémo

Continuez de toucher l'écran LCD jusqu'à ce que l'écran suivant s'affiche.

- 2 Appuyez sur **-** ou **+** pour régler la luminosité de l'écran.

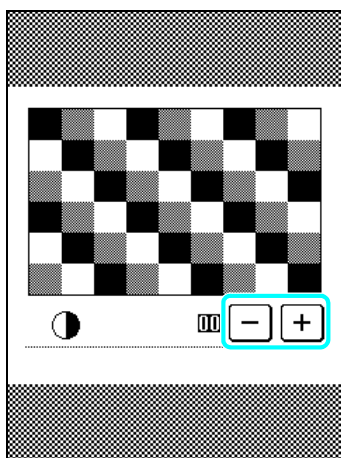

- 3 Mettez la machine hors tension, puis sous tension.

Le panneau tactile ne fonctionne pas correctement

Si l'écran ne répond pas correctement lorsque vous appuyez sur une touche (la machine n'effectue pas l'opération ou effectue une autre opération), respectez la procédure décrite ci-dessous pour effectuer les réglages correspondants.

- 1 Mettez la machine hors tension, appuyez avec le doigt à n'importe quel endroit de l'écran, puis mettez la machine sous tension.

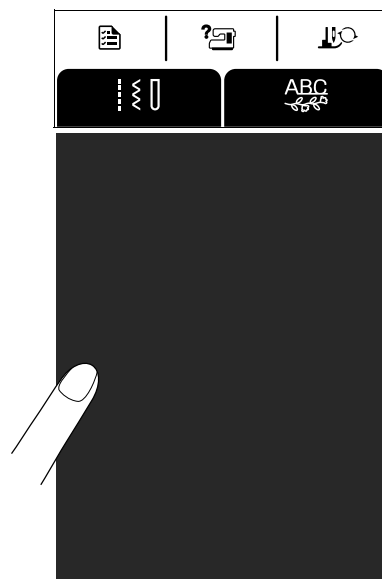

→ L'écran LUMINOSITÉ DE L'ÉCRAN LCD s'affiche.

- 2 Appuyez sur la touche "Releveur du pied-de-biche".

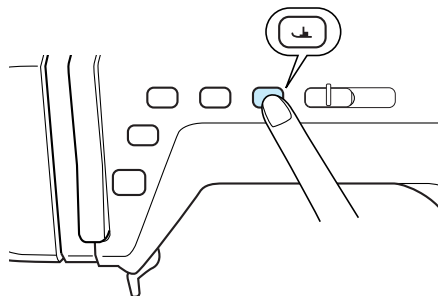

→ L'écran de réglage du panneau tactile s'affiche.

3 À l'aide du stylet fourni, touchez légèrement le centre de chaque signe ×, dans l'ordre de 1 à 5.

* Si le signal sonore retentit une fois lorsque vous avez appuyé sur le numéro 5, l'opération est terminée et "SUCCESS" apparaît à l'écran.
S'il retentit deux fois, une erreur s'est produite. Le cas échéant, répétez les étapes ci-dessus.



Remarque

N'utilisez que le stylet fourni pour toucher l'écran. N'utilisez pas de crayon pointu, de tournevis ni aucun autre objet dur ou pointu. N'appliquez jamais de forte pression sur l'écran car vous pourriez l'endommager.

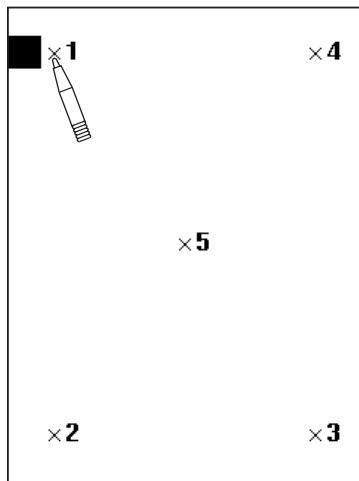

4 Une fois tous les réglages du panneau tactile requis terminés, mettez la machine hors tension, puis de nouveau sous tension.



Remarque

Si vous avez terminé les réglages du panneau tactile et que l'écran ne répond toujours pas ou si vous ne parvenez pas à terminer les réglages, contactez votre revendeur agréé.



6

Annexe

DÉPANNAGE

Si vous rencontrez un problème mineur avec votre machine à coudre, vérifiez les points suivants. Si les solutions proposées ne permettent pas de résoudre le problème, contactez votre revendeur agréé.

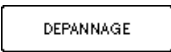

Mémo

Cette machine intègre une fonction de dépannage simple que vous pouvez utiliser en cas de problème sans gravité lorsque vous cousez. Appuyez sur , puis sur  pour afficher une liste de problèmes. Appuyez sur la touche relative au problème approprié, puis vérifiez les causes qui s'affichent.

Problème	Cause	Solution	Page
Le fil supérieur casse	Le fil n'a pas été enfilé correctement (la bobine n'est pas installée correctement, le bon couvercle de bobine n'a pas été utilisé, le guide-fil de la barre de l'aiguille n'attrape pas le fil, etc.).	Enfilez de nouveau correctement le fil dans la machine.	29
	Il y a un nœud dans le fil ou il est emmêlé.	Dénouez le nœud ou démêlez le fil.	–
	Le fil est trop épais pour l'aiguille.	Vérifiez les spécifications du tissu, ainsi que les combinaisons aiguille/fil et sélectionnez la combinaison appropriée.	37
	La tension du fil supérieur est trop importante.	Réglez la tension du fil.	45
	Le fil est emmêlé.	À l'aide, par exemple, d'une paire de ciseaux, coupez le fil emmêlé et retirez-le du boîtier (logement) de la canette, etc.	–
	L'aiguille est tordue ou émoussée.	Remplacez l'aiguille par une neuve.	35
	L'aiguille n'est pas installée correctement.	Réinstallez correctement l'aiguille.	35
	Des rayures sont présentes autour du trou de la plaque d'aiguille.	Remplacez la plaque d'aiguille ou consultez votre revendeur agréé.	–
	Des rayures sont présentes autour du trou du pied-de-biche.	Remplacez le pied-de-biche ou consultez votre revendeur agréé.	–
Le fil de la canette casse	Des rayures sont présentes sur le boîtier (logement) de la canette.	Remplacez le boîtier (logement) de la canette ou consultez votre revendeur agréé.	–
	La canette n'est pas placée correctement.	Réinstallez correctement la canette.	28
	Des rayures sont présentes sur la canette ou elle ne tourne pas correctement.	Remplacez la canette.	–
Des points ont été sautés	Le fil est emmêlé.	À l'aide, par exemple, d'une paire de ciseaux, coupez le fil emmêlé et retirez-le du boîtier (logement) de la canette, etc.	–
	L'enfilage est incorrect dans la machine.	Relisez la procédure d'enfilage de la machine et enfilez de nouveau le fil correctement.	29
	Le fil ou l'aiguille n'est pas adapté au type de tissu cousu.	Vérifiez les spécifications du tissu, ainsi que les combinaisons aiguille/fil et sélectionnez la combinaison appropriée.	37
	L'aiguille est tordue ou émoussée.	Remplacez l'aiguille par une neuve.	35
	L'aiguille n'est pas installée correctement.	Réinstallez correctement l'aiguille.	35
	L'aiguille est défectueuse.	Remplacez l'aiguille.	35
Le tissu fronce	De la poussière ou des peluches se sont accumulées sous la plaque d'aiguille.	Retirez la poussière ou les peluches à l'aide de la brosse.	138
	L'enfilage du fil supérieur ou de la canette est incorrect.	Relisez la procédure d'enfilage de la machine et enfilez de nouveau le fil correctement.	28, 29
	La bobine n'est pas installée correctement.	Réinstallez correctement l'aiguille.	29
	Le fil ou l'aiguille n'est pas adapté au type de tissu cousu.	Vérifiez les spécifications du tissu, ainsi que les combinaisons aiguille/fil et sélectionnez la combinaison appropriée.	37
	L'aiguille est tordue ou émoussée.	Remplacez l'aiguille par une neuve.	35
	Les points sont trop longs lorsque vous cousez des tissus légers.	Diminuez la longueur de point.	44
	La tension du fil n'est pas réglée correctement.	Réglez la tension du fil.	45
Le mauvais pied-de-biche a été utilisé.	Fixez le bon pied-de-biche.	151	

Problème	Cause	Solution	Page
La machine émet un son aigu pendant la couture	Il y a de la poussière ou des peluches dans les griffes d'entraînement.	Retirez la poussière ou les peluches.	138
	Des bouts de fil sont pris dans le boîtier (logement) de la canette.	Nettoyez le boîtier (logement) de la canette.	138
	L'enfilage supérieur est incorrect.	Relisez la procédure d'enfilage de la machine et enfilez de nouveau le fil correctement.	29
	Des rayures sont présentes sur le boîtier (logement) de la canette.	Remplacez le boîtier (logement) de la canette ou consultez votre revendeur agréé.	–
Impossible d'enfiler l'aiguille	L'aiguille ne se trouve pas dans la position correcte.	Appuyez sur la touche "Positionnement aiguille" pour relever l'aiguille.	11
	Le crochet d'enfilage ne passe pas par le chas de l'aiguille.	Appuyez sur la touche "Positionnement aiguille" pour relever l'aiguille.	11
	L'aiguille n'est pas installée correctement.	Réinstallez correctement l'aiguille.	35
La tension du fil est incorrecte	L'enfilage supérieur est incorrect.	Relisez la procédure d'enfilage de la machine et enfiler de nouveau le fil correctement.	29
	La canette n'est pas placée correctement.	Réinstallez correctement le fil de la canette.	28
	Le fil ou l'aiguille n'est pas adapté au type de tissu cousu.	Vérifiez les spécifications du tissu, ainsi que les combinaisons aiguille/fil et sélectionnez la combinaison appropriée.	37
	Le support du pied-de-biche n'est pas fixé correctement.	Réinstallez correctement le support du pied-de-biche.	59
	La tension du fil n'est pas réglée correctement.	Régalez la tension du fil.	45
Le motif de caractères n'est pas cousu correctement	Le mauvais pied-de-biche a été utilisé.	Fixez le bon pied-de-biche.	151
	Les réglages de motifs ont été mal entrés.	Corrigez les réglages du motif.	106
	La tension du fil n'est pas réglée correctement.	Régalez la tension du fil.	45
L'aiguille casse	L'aiguille n'est pas installée correctement.	Réinstallez correctement l'aiguille.	35
	La vis du support de l'aiguille n'est pas serrée.	Serrez la vis du support de l'aiguille.	36
	L'aiguille est tordue ou émoussée.	Remplacez l'aiguille par une neuve.	35
	Le fil ou l'aiguille n'est pas adapté au type de tissu cousu.	Vérifiez les spécifications du tissu, ainsi que les combinaisons aiguille/fil et sélectionnez la combinaison appropriée.	37
	Le mauvais pied-de-biche a été utilisé.	Fixez le bon pied-de-biche.	151
	La tension du fil supérieur est trop importante.	Régalez la tension du fil.	45
	Vous avez tiré sur le tissu pendant la couture.	Ne tirez pas sur le tissu pendant la couture.	–
	La bobine n'est pas installée correctement.	Réinstallez correctement l'aiguille.	30
	Des rayures sont présentes autour du trou de la plaque d'aiguille.	Remplacez la plaque d'aiguille ou consultez votre revendeur agréé.	–
	Des rayures sont présentes autour des trous du pied-de-biche.	Remplacez le pied-de-biche ou consultez votre revendeur agréé.	–
	Des rayures sont présentes sur le boîtier (logement) de la canette.	Remplacez le boîtier (logement) de la canette ou consultez votre revendeur agréé.	–
	L'aiguille est défectueuse.	Remplacez l'aiguille.	35
	Le tissu n'est pas entraîné dans la machine	Les griffes d'entraînement ont été abaissées.	Appuyez sur la touche d'entraînement par griffe pour soulever les griffes d'entraînement.
Les points sont trop près les uns des autres.		Augmentez la longueur de point.	44
Le mauvais pied-de-biche a été utilisé.		Fixez le bon pied-de-biche.	151
L'aiguille est tordue ou émoussée.		Remplacez l'aiguille par une neuve.	35
Le fil est emmêlé.		À l'aide, par exemple, d'une paire de ciseaux, coupez le fil emmêlé et retirez-le du boîtier (logement) de la canette, etc.	–
La machine ne fonctionne pas	Aucun motif n'a été sélectionné.	Sélectionnez un motif.	52, 102
	Vous n'avez pas appuyé sur la touche "Marche/Arrêt".	Appuyez sur la touche "Marche/Arrêt".	40
	La machine n'est pas sous tension.	Mettez la machine sous tension.	18
	Le pied-de-biche n'a pas été abaissé.	Abaissez le pied-de-biche.	40
	Vous avez appuyé sur la touche "Marche/Arrêt" alors que la pédale est installée.	Retirez la pédale ou utilisez-la pour activer la machine.	11, 41
L'écran LCD est illisible	Le contraste de l'écran LCD n'est pas réglé correctement.	Régalez le contraste de l'écran LCD.	22, 140



6

Annexe

 **ATTENTION**

- Cette machine est équipée d'un système de détection du fil. Si la touche "Marche/Arrêt" est enfoncée avant que l'enfilage supérieur soit terminé, la machine ne fonctionnera pas correctement. En outre, selon le motif sélectionné, la machine risque de faire avancer le tissu, même si l'aiguille est relevée. Cela est dû au mécanisme de libération de la barre de l'aiguille. Dans ce cas, la machine émettra un son différent de celui qu'elle fait pendant une couture normale. Il ne s'agit pas d'un dysfonctionnement.
- Si l'alimentation est coupée pendant la couture :
Mettez la machine hors tension et débranchez-la.
Si vous redémarrez la machine, respectez les instructions pour qu'elle fonctionne correctement.

MESSAGES D'ERREUR

Si vous appuyez sur la touche "Marche/Arrêt" ou "Point inverse/renfort" avant que la machine ne soit correctement configurée ou si vous effectuez une opération non conforme, la machine s'arrête et vous signale l'erreur au moyen d'une alarme ou d'un message d'erreur. Si un message d'erreur apparaît, corrigez le problème en fonction des instructions fournies dans le message.

(Le message qui s'affiche peut être annulé en appuyant sur **FERMER** ou en exécutant l'opération correctement.)



Ce message s'affiche en cas de dysfonctionnement.

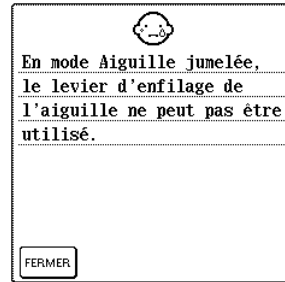

Ce message s'affiche lorsque vous essayez d'utiliser le levier d'enfileur d'aiguille alors que la couture avec aiguille jumelée est définie.



Ce message s'affiche lorsque le fil supérieur est cassé ou mal enfilé et que vous appuyez sur la touche "Marche/Arrêt" ou "Point inverse/renfort".

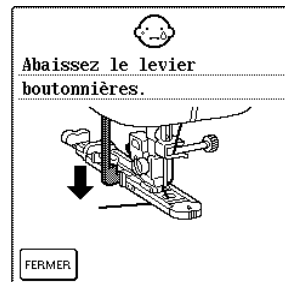

Ce message s'affiche lorsqu'un point de boutonnières est sélectionné et que vous appuyez sur la touche "Marche/Arrêt" ou "Point inverse/renfort" alors que le levier boutonnières est relevé.

! ATTENTION

- N'oubliez pas d'enfiler de nouveau la machine. Si vous appuyez sur la touche "Marche/Arrêt" sans enfiler de nouveau la machine, la tension du fil risque d'être incorrecte ou l'aiguille de casser et vous pourriez vous blesser.

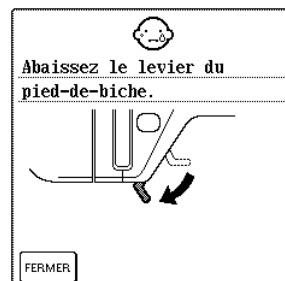

Ce message s'affiche lorsque vous appuyez sur la touche "Marche/arrêt", "Point inverse/renfort" ou "Coupe-fil" alors que le pied-de-biche est relevé ou que vous appuyez sur la touche "Releveur du pied-de-biche" alors que le pied-de-biche est relevé/l'aiguille abaissée.

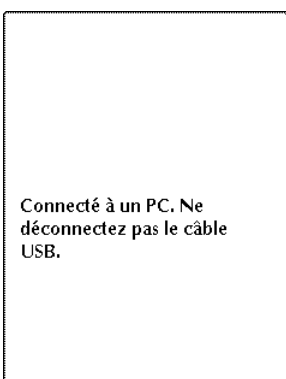

Ce message s'affiche si vous utilisez le câble USB pour télécharger des informations d'un ordinateur vers la machine.

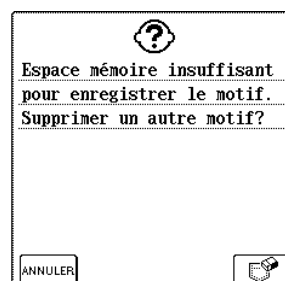

Ce message s'affiche lorsque la mémoire est saturée et que le point ou le motif ne peuvent pas être mémorisés.



6

Annexe



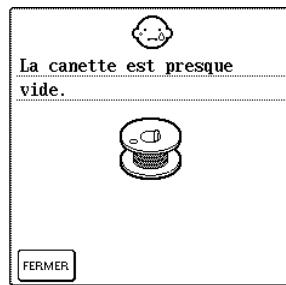

Ce message s'affiche lorsque vous appuyez sur  alors que le pied-de-biche est relevé.

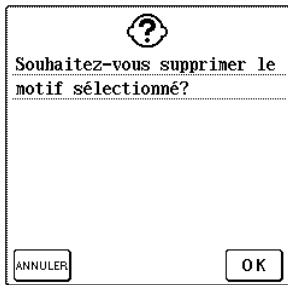

Ce message s'affiche lorsque le fil de la canette est presque épuisé.



Ce message s'affiche lorsque vous appuyez sur  ou  après avoir sélectionné un motif.

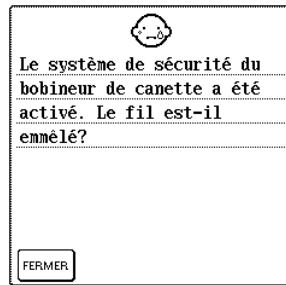

Ce message s'affiche lorsque la canette est en cours de bobinage et que le moteur se bloque car le fil est emmêlé, etc.

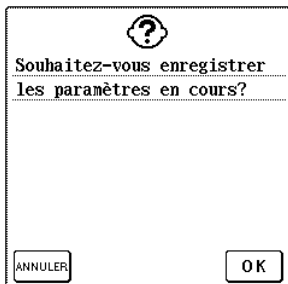

Ce message s'affiche lorsque vous appuyez sur  alors qu'un point courant est sélectionné.



Ce message s'affiche lorsque l'aiguille se trouve en position basse et que l'enfileur est abaissé.

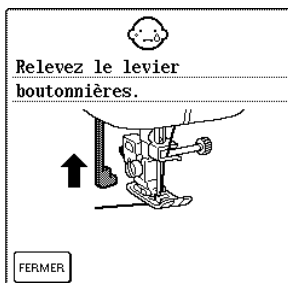

Ce message s'affiche lorsqu'un point autre qu'un point de boutonnières est sélectionné et que vous appuyez sur la touche "Marche/Arrêt" ou "Point inverse/renfort" alors que le levier boutonnières est abaissé.

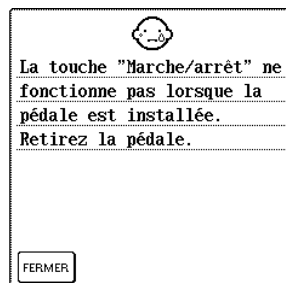

Ce message s'affiche lorsque vous appuyez sur la touche "Marche/Arrêt" alors que la pédale est installée.

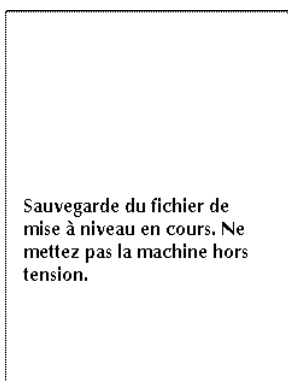

Ce message s'affiche lors du téléchargement sur la machine du fichier de mise à niveau.

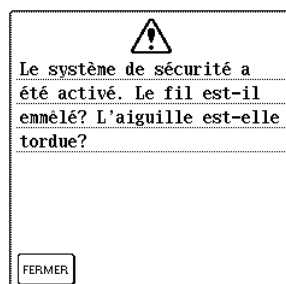

Ce message s'affiche lorsque le moteur se bloque car le fil est emmêlé ou pour d'autres raisons en rapport avec l'alimentation en fil.

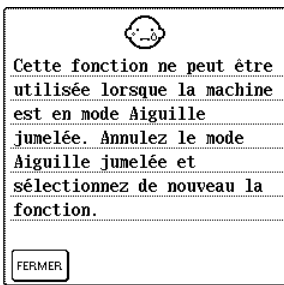

Ce message s'affiche lorsque la machine est réglée pour la couture avec aiguille jumelée et que vous avez sélectionné un motif qui ne peut être cousu à l'aide de l'aiguille jumelée.

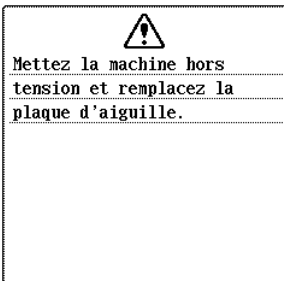

Ce message s'affiche lorsque vous essayez de coudre en utilisant un autre point qu'un point avec aiguille au milieu alors que la plaque d'aiguille à un trou est installée. Ce message s'affiche lorsque la plaque d'aiguille est retirée de la machine sous tension.



Ce message s'affiche lorsque vous appuyez sur la touche "Marche/Arrêt", "Point inverse/renfort" ou "Coupe-fil" alors que le pied-de-biche est relevé.

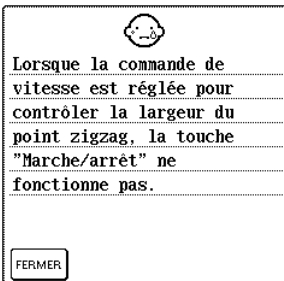

Ce message s'affiche lorsque vous appuyez sur la touche "Marche/Arrêt" alors que la commande de vitesse de couture est réglée pour contrôler la largeur du point zigzag.

■ Alarme

Lorsqu'une opération incorrecte est exécutée, la machine émet deux ou quatre bips.



Mémo

Pour activer ou désactiver l'alarme, appuyez sur



Pour plus de détails, reportez-vous aux pages 22.



SPÉCIFICATIONS

	Élément	Spécifications
Machine à coudre	Dimensions	51,1 cm (l) × 30,5 cm (h) × 25,8 cm (p) [env. 20-1/8 pouces (l) × 12 pouces (h) × 10-1/8 pouces (p)]
	Dimensions de la valise de transport	58,2 cm (l) × 31,9 cm (h) × 28,4 cm (p) [env. 22-7/8 pouces (l) × 12-1/2 pouces (h) × 11-1/8 pouces (p)]
	Poids	11,3 kg (24,9 lb.)
	Vitesse de couture	70 à 1000 points par minute
	Aiguille	Aiguilles pour machines à coudre domestiques (HA × 130)

MISE À NIVEAU DU LOGICIEL DE VOTRE MACHINE

Vous pouvez utiliser un ordinateur pour télécharger les mises à niveau logicielles de votre machine à coudre. Lorsqu'un programme de mise à niveau est disponible sur le site www.brother.com, veuillez télécharger les fichiers conformément aux instructions indiquées sur le site Web et à la procédure ci-après.



Remarque

Il y a deux fichiers de mise à niveau. Veuillez à les télécharger successivement.



Mémo

- Une fois le logiciel de la machine mis à niveau, les combinaisons de points de caractères et décoratifs enregistrées sont effacées.
- Tandis que le logiciel est en cours de mise à jour, la sonnerie ne se déclenche pas lorsque vous appuyez sur une touche.

1 Mettez la machine sous tension tout en appuyant sur la touche "Releveur du pied-de-biche".

→ L'écran suivant apparaît.

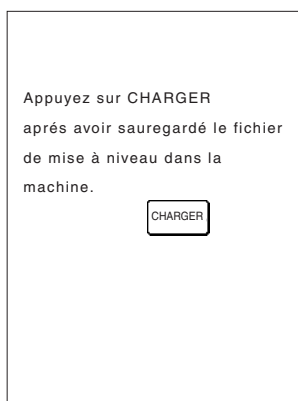

2 Branchez le connecteur du câble USB dans les ports USB correspondants sur l'ordinateur et sur la machine.

→ L'icône "Disque amovible" s'affiche dans "Poste de travail" sur l'ordinateur.

3 Copiez le fichier de mise à niveau dans "Disque amovible".

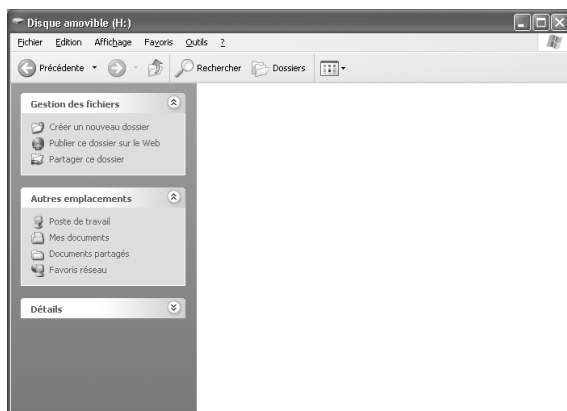

→ Le message "Connecté à un PC. Ne déconnectez pas le câble USB" apparaît.

4 Lorsque l'écran présenté à l'étape 1 apparaît de nouveau, appuyez sur .

→ Le message "Sauvegarde du fichier de mise à niveau en cours. Ne mettez pas la machine hors tension." apparaît. Le téléchargement prend environ 3 minutes.

5 Lorsque l'écran suivant apparaît, cela signifie que le premier fichier de mise à niveau est téléchargé.

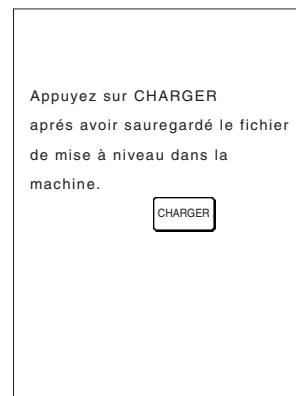

6 Copiez le second fichier de mise à niveau dans "Disque amovible".

7 Lorsque l'écran présenté à l'étape 1 apparaît de nouveau, appuyez sur .

→ Le message "Sauvegarde du fichier de mise à niveau en cours. Ne mettez pas la machine hors tension." apparaît. Le téléchargement prend environ 3 minutes.



6

Annexe

- 8** Lorsque l'écran suivant apparaît, la mise à niveau est terminée.

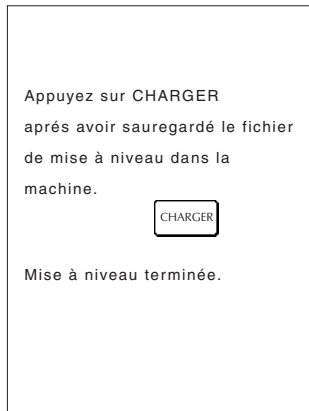

Remarque

Si une erreur survient, un message d'erreur apparaît en rouge. À ce stade, mettez la machine hors tension, puis relancez la procédure à partir de l'étape **1**.

- 9** Débranchez le câble USB et mettez la machine hors tension, puis de nouveau sous tension.































TABLEAU DE RÉGLAGE DES POINTS



Remarque







































Lorsque vous utilisez l'aiguille jumelée (reportez-vous à la page 32), n'oubliez pas de fixer le pied-de-biche "J".









































Touche de point	Nom du point	Pied-de-biche 	Applications	Largeur du point [mm (pouces)]		Longueur du point [mm (pouces)]		Aiguille jumelée
				Auto	Manuel	Auto	Manuel	
	Point d'assemblage (milieu)		Assemblage/mosaïque	—	—	2,0 (1/16)	0,2 - 5,0 (1/64 - 3/16)	NON
	Point d'assemblage (droite)		Assemblage/mosaïque Rabat droit de 6,5 mm (env. 1/4 de pouce)	5,5 (7/32)	0,0 - 7,0 (0 - 1/4)	2,0 (1/16)	0,2 - 5,0 (1/64 - 3/16)	NON
	Point d'assemblage (gauche)		Assemblage/mosaïque Rabat gauche de 6,5 mm (env. 1/4 de pouce)	1,5 (1/16)	0,0 - 7,0 (0 - 1/4)	2,0 (1/16)	0,2 - 5,0 (1/64 - 3/16)	NON
	Style quilting "à la main" (milieu)		Point style quilting "point à la main"	3,5	0,0 - 7,0 (0 - 1/4)	2,5 (3/32)	1,0 - 4,0 (1/16 - 3/16)	NON
	Point faufilage (milieu)		Point faufilage	3,5	0,0 - 7,0 (0 - 1/4)	20,0 (3/4)	5,0 - 30,0 (3/16 - 1-3/16)	NON
	Point élastique		Points de renfort, couture et applications décoratives	1,0 (1/16)	1,0 - 3,0 (1/16 - 1/8)	2,5 (3/32)	1,0 - 4,0 (1/16 - 3/16)	NON
	Point zigzag quilting appliqué		Point zigzag pour le quilting et la couture des morceaux de tissus piqués	3,5 (1/8)	0,0 - 7,0 (0 - 1/4)	1,6	0,0 - 4,0 (0 - 3/16)	NON
	Point zigzag (droite)		Commencez à partir de la position droite de l'aiguille, cousez en zigzag à gauche.	3,5 (1/8)	2,5 - 5,0 (3/32 - 3/16)	1,6	0,3 - 4,0 (1/64 - 3/16)	NON
	Point zigzag (gauche)		Commencez à partir de la position gauche de l'aiguille, cousez en zigzag à droite.	3,5 (1/8)	2,5 - 5,0 (3/32 - 3/16)	1,6	0,3 - 4,0 (1/64 - 3/16)	NON
	Zigzag élastique 2 étapes		Surfilage (tissus moyens et élastiques), ruban et élastique	5,0 (3/16)	1,5 - 7,0 (1/16 - 1/4)	1,0 (1/16)	0,2 - 4,0 (1/64 - 1/16)	NON
	Zigzag élastique 3 étapes		Surfilage (tissus moyens, lourds et élastiques), ruban et élastique	5,0 (3/16)	1,5 - 7,0 (1/16 - 1/4)	1,0 (1/16)	0,2 - 4,0 (1/64 - 1/16)	NON
	Point quilting appliqué		Point quilting pour les appliqués invisibles ou la fixation de bordures	2,0	0,5 - 5,0 (1/64 - 3/16)	2,0	1,0 - 4,0 (1/16 - 3/16)	NON
	Point bordure replié		Renfort de tissus élastiques ou points décoratifs	4,0 (3/16)	0,0 - 7,0 (0 - 1/4)	2,5 (3/32)	0,2 - 4,0 (1/64 - 1/16)	NON
	Point couverture		Appliqués, point couverture décoratif	3,5 (1/8)	2,5 - 7,0 (3/32 - 1/4)	2,5 (3/32)	1,6 - 4,0 (1/16 - 3/16)	NON
	Quilting pointillé		Quilting arrière-plan	7,0 (1/4)	1,0 - 7,0 (1/16 - 1/4)	1,6 (1/16)	1,0 - 4,0 (1/16 - 3/16)	NON







































Touche de point	Nom du point	Pied-de-biche 	Applications	Largeur du point [mm (pouces)]		Longueur du point [mm (pouces)]		Aiguille jumelée
				Auto	Manuel	Auto	Manuel	
	Point surfilage		Couture de tricot élastique	5,0 (3/16)	0,0 - 7,0 (0 - 1/4)	4,0 (3/16)	1,0 - 4,0 (1/16 - 3/16)	NON
	Fixation passepoil		Fixation du ruban à la couture du tissu élastique	5,5	0,0 - 7,0 (0 - 1/4)	1,4	0,2 - 4,0 (1/61 - 3/16)	NON
	Point serpent		Points décoratifs et fixation de l'élastique	5,0 (3/16)	1,5 - 7,0 (1/16 - 1/4)	2,0	0,2 - 4,0 (1/64 - 3/16)	NON
	Point plume		Points fagot et décoratifs	5,0 (3/16)	0,0 - 7,0 (0 - 1/4)	2,5 (3/32)	1,0 - 4,0 (1/16 - 3/16)	NON
	Point fagot croisé		Points fagot, d'assemblage et décoratifs	5,0 (3/16)	2,5 - 7,0 (3/32 - 1/4)	2,5 (3/32)	1,0 - 4,0 (1/16 - 3/16)	NON
	Point couché		Points décoratifs, fixation de ganses et broderie sur fils couchés	5,0 (3/16)	0,0 - 7,0 (0 - 1/4)	1,2 (1/16)	0,2 - 4,0 (1/64 - 1/16)	NON
	Point mosaïque double		Appliqués, point couverture décoratif	5,0 (3/16)	2,5 - 7,0 (3/32 - 1/4)	2,5 (3/32)	1,0 - 4,0 (1/16 - 3/16)	NON
	Point smock		Points smock, points décoratifs	5,0 (3/16)	0,0 - 7,0 (0 - 1/4)	1,6 (1/16)	1,0 - 4,0 (1/16 - 3/16)	NON
	Point Rick-Rack		Couture de renfort décorative	4,0 (3/16)	0,0 - 7,0 (0 - 1/4)	2,5 (3/32)	1,0 - 4,0 (1/16 - 3/16)	NON
	Point décoratif		Points décoratifs et appliqué	6,0 (15/64)	1,0 - 7,0 (1/16 - 1/4)	1,0 (1/16)	0,2 - 4,0 (1/64 - 3/16)	NON
	Point décoratif		Couture décorative	5,5 (3/16)	0,0 - 7,0 (0 - 1/4)	1,6 (1/16)	1,0 - 4,0 (1/16 - 3/16)	NON
	Couture ourlet		Ourlets décoratifs à l'ancienne	5,0 (3/16)	1,5 - 7,0 (1/16 - 1/4)	2,0 (1/16)	1,5 - 4,0 (1/16 - 3/16)	NON
	Couture ourlet		Ourlets décoratifs et point d'assemblage	6,0 (15/64)	1,5 - 7,0 (1/16 - 1/4)	2,0 (1/16)	1,5 - 4,0 (1/16 - 3/16)	NON
	Faufilage diamant simple		Renfort et couture de tissus élastiques	6,0 (15/64)	1,0 - 7,0 (1/16 - 1/4)	3,0 (1/8)	1,0 - 4,0 (1/16 - 3/16)	NON
	Point surfilage		Renfort de tissus élastiques ou points décoratifs	4,0 (3/16)	0,0 - 7,0 (0 - 1/4)	4,0 (3/16)	1,0 - 4,0 (1/16 - 3/16)	NON

Touche de point	Nom du point	Pied-de-biche	Applications	Largeur du point [mm (pouces)]		Longueur du point [mm (pouces)]		Aiguille jumelée
				Auto	Manuel	Auto	Manuel	
	Point droit (gauche)		Couture générale, fronces, plis cousus, etc. Lorsque vous appuyez sur la touche "Point inverse/renfort", la machine effectue des points inverses.	0,0 (0)	0,0 - 7,0 (0 - 1/4)	2,5 (3/32)	0,2 - 5,0 (1/64 - 3/16)	OK (J)
	Point droit (gauche)		Couture générale, fronces, plis cousus, etc. Lorsque vous appuyez sur la touche "Point inverse/renfort", la machine effectue des points de renfort.	0,0 (0)	0,0 - 7,0 (0 - 1/4)	2,5 (3/32)	0,2 - 5,0 (1/64 - 3/16)	OK (J)
	Point droit (milieu)		Couture générale, fronces, plis cousus, etc. Lorsque vous appuyez sur la touche "Point inverse/renfort", la machine effectue des points inverses.	3,5 (1/8)	0,0 - 7,0 (0 - 1/4)	2,5 (3/32)	0,2 - 5,0 (1/64 - 3/16)	OK (J)
	Point droit (milieu)		Couture générale, fronces, plis cousus, etc. Lorsque vous appuyez sur la touche "Point inverse/renfort", la machine effectue des points de renfort.	3,5 (1/8)	0,0 - 7,0 (0 - 1/4)	2,5 (3/32)	0,2 - 5,0 (1/64 - 3/16)	OK (J)
	Triple point élastique		Couture générale pour les coutures de renfort et décoratives	0,0 (0)	0,0 - 7,0 (0 - 1/4)	2,5 (3/32)	1,5 - 4,0 (1/16 - 3/16)	OK (J)
	Point élastique		Points de renfort, couture et applications décoratives	1,0 (1/16)	1,0 - 3,0 (1/16 - 1/8)	2,5 (3/32)	1,0 - 4,0 (1/16 - 3/16)	OK (J)
	Point décoratif		Couture décorative, couture de renfort	0,0 (0)	0,0 - 7,0 (0 - 1/4)	2,5 (3/32)	1,0 - 4,0 (1/16 - 3/16)	OK (J)
	Point faulilage		Point faulilage	0,0 (0)	0,0 - 7,0 (0 - 1/4)	20,0 (3/4)	5,0 - 30,0 (3/16 - 1-3/16)	NON
	Point zigzag (milieu)		Pour le surfilage et le reprisage. Lorsque vous appuyez sur la touche "Point inverse/renfort", la machine effectue des points inverses.	3,5 (1/8)	0,0 - 7,0 (0 - 1/4)	1,4 (1/16)	0,0 - 4,0 (0 - 3/16)	OK (J)
	Point zigzag (milieu)		Pour le surfilage et le reprisage. Lorsque vous appuyez sur la touche "Point inverse/renfort", la machine effectue des points de renfort.	3,5 (1/8)	0,0 - 7,0 (0 - 1/4)	1,4 (1/16)	0,0 - 4,0 (0 - 3/16)	OK (J)
	Point zigzag (droite)		Commencez à partir de la position droite de l'aiguille, cousez en zigzag à gauche.	3,5 (1/8)	2,5 - 5,0 (3/32 - 3/16)	1,4 (1/16)	0,3 - 4,0 (1/64 - 3/16)	OK (J)
	Point zigzag (gauche)		Commencez à partir de la position gauche de l'aiguille, cousez en zigzag à droite.	3,5 (1/8)	2,5 - 5,0 (3/32 - 3/16)	1,4 (1/16)	0,3 - 4,0 (1/64 - 3/16)	OK (J)
	Zigzag élastique 2 étapes		Surfilage (tissus moyens et élastiques), ruban et élastique	5,0 (3/16)	1,5 - 7,0 (1/16 - 1/4)	1,0 (1/16)	0,2 - 4,0 (1/64 - 1/16)	OK (J)
	Zigzag élastique 3 étapes		Surfilage (tissus moyens, lourds et élastiques), ruban et élastique	5,0 (3/16)	1,5 - 7,0 (1/16 - 1/4)	1,0 (1/16)	0,2 - 4,0 (1/64 - 1/16)	OK (J)
	Point surfilage		Renfort de tissus légers et moyens	3,5 (1/8)	2,5 - 5,0 (3/32 - 3/16)	2,0 (1/16)	1,0 - 4,0 (1/16 - 3/16)	NON
	Point surfilage		Renfort de tissus lourds	5,0 (3/16)	2,5 - 5,0 (3/32 - 3/16)	2,5 (3/32)	1,0 - 4,0 (1/16 - 3/16)	NON
	Point surfilage		Renfort de tissus moyens, lourds ou facilement effilochables ou points décoratifs.	5,0 (3/16)	3,5 - 5,0 (1/8 - 3/16)	2,5 (3/32)	1,0 - 4,0 (1/16 - 3/16)	NON
	Point surfilage		Couture de renfort de tissus élastiques	5,0 (3/16)	0,0 - 7,0 (0 - 9/32)	2,5 (3/32)	0,5 - 4,0 (1/32 - 3/16)	OK (J)

Touche de point	Nom du point	Pied-de-biche	Applications	Largeur du point [mm (pouces)]		Longueur du point [mm (pouces)]		Aiguille jumelée
				Auto	Manuel	Auto	Manuel	
	Point surfilage		Renfort de tissus élastiques moyens et de tissus lourds, points décoratifs	5,0 (3/16)	0,0 - 7,0 (0 - 9/32)	2,5 (3/32)	0,5 - 4,0 (1/32 - 3/16)	OK (J)
	Point surfilage		Renfort de tissus élastiques ou points décoratifs	4,0 (3/16)	0,0 - 7,0 (0 - 1/4)	4,0 (3/16)	1,0 - 4,0 (1/16 - 3/16)	OK (J)
	Point surfilage		Couture de tricot élastique	5,0 (3/16)	0,0 - 7,0 (0 - 1/4)	4,0 (3/16)	1,0 - 4,0 (1/16 - 3/16)	NON
	Faufilage diamant simple		Renfort et couture de tissus élastiques	6,0 (15/64)	1,0 - 7,0 (1/16 - 1/4)	3,0 (1/8)	1,0 - 4,0 (1/16 - 3/16)	OK (J)
	Faufilage diamant simple		Renfort de tissus élastiques	6,0 (15/64)	1,0 - 7,0 (1/16 - 1/4)	1,8 (1/16)	1,0 - 4,0 (1/16 - 3/16)	OK (J)
	Avec couteau raseur		Point droit tout en coupant des tissus	0,0 (0)	0,0 - 2,5 (0 - 3/32)	2,5 (3/32)	0,2 - 5,0 (1/64 - 3/16)	NON
	Avec couteau raseur		Point zigzag tout en coupant des tissus	3,5 (1/8)	3,5 - 5,0 (1/8 - 3/16)	1,4 (1/16)	0,0 - 4,0 (0 - 3/16)	NON
	Avec couteau raseur		Point surfilage tout en coupant des tissus	3,5 (1/8)	3,5 - 5,0 (1/8 - 3/16)	2,0 (1/16)	1,0 - 4,0 (1/16 - 3/16)	NON
	Avec couteau raseur		Point surfilage tout en coupant des tissus	5,0 (3/16)	3,5 - 5,0 (1/8 - 3/16)	2,5 (3/32)	1,0 - 4,0 (1/16 - 3/16)	NON
	Avec couteau raseur		Point surfilage tout en coupant des tissus	5,0 (3/16)	3,5 - 5,0 (1/8 - 3/16)	2,5 (3/32)	1,0 - 4,0 (1/16 - 3/16)	NON
	Point d'assemblage (droite)		Assemblage/mosaïque Rabat droit de 6,5 mm (env. 1/4 de pouce)	5,5 (7/32)	0,0 - 7,0 (0 - 1/4)	2,0 (1/16)	0,2 - 5,0 (1/64 - 3/16)	NON
	Point d'assemblage (milieu)		Assemblage/mosaïque	—	—	2,0 (1/16)	0,2 - 5,0 (1/64 - 3/16)	NON
	Point d'assemblage (gauche)		Assemblage/mosaïque Rabat gauche de 6,5 mm (env. 1/4 de pouce)	1,5 (1/16)	0,0 - 7,0 (0 - 1/4)	2,0 (1/16)	0,2 - 5,0 (1/64 - 3/16)	NON
	Style quilting "à la main"		Point style quilting "point à la main"	0,0 (0)	0,0 - 7,0 (0 - 1/4)	2,5 (3/32)	1,0 - 4,0 (1/16 - 3/16)	NON
	Point zigzag quilting appliqué		Point zigzag pour le quilting et la couture des morceaux de tissus piqués	3,5 (1/8)	0,0 - 7,0 (0 - 1/4)	1,4 (1/16)	0,0 - 4,0 (0 - 3/16)	NON
	Point quilting appliqué		Point quilting pour les appliqués invisibles ou la fixation de bordures	1,5 (1/16)	0,5 - 5,0 (1/64 - 3/16)	1,8 (1/16)	1,0 - 4,0 (1/16 - 3/16)	NON
	Quilting pointillé		Quilting arrière-plan	7,0 (1/4)	1,0 - 7,0 (1/16 - 1/4)	1,6 (1/16)	1,0 - 4,0 (1/16 - 3/16)	NON

Touche de point	Nom du point	Pied-de-biche	Applications	Largeur du point [mm (pouces)]		Longueur du point [mm (pouces)]		Aiguille jumelée
				Auto	Manuel	Auto	Manuel	
	Point invisible		Point d'ourlet pour les tissus à fils entrelacés	00	3← -- →3	2,0 (1/16)	1,0 - 3,5 (1/16 - 1/8)	NON
	Point invisible		Point d'ourlet pour les tissus élastiques	00	3← -- →3	2,0 (1/16)	1,0 - 3,5 (1/16 - 1/8)	NON
	Point couverture		Appliqués, point couverture décoratif	3,5 (1/8)	2,5 - 7,0 (3/32 - 1/4)	2,5 (3/32)	1,6 - 4,0 (1/16 - 3/16)	OK (J)
	Point bordure replié		Renfort de tissus élastiques ou points décoratifs	4,0 (3/16)	0,0 - 7,0 (0 - 1/4)	2,5 (3/32)	0,2 - 4,0 (1/64 - 1/16)	OK (J)
	Point feston satin		Décoration du col d'un chemisier ou du bord d'un mouchoir	5,0 (3/16)	2,5 - 7,0 (3/32 - 1/4)	0,5 (1/32)	0,1 - 1,0 (1/64 - 1/16)	OK (J)
	Point feston		Décoration du col d'un chemisier ou du bord d'un mouchoir	7,0 (1/4)	0,0 - 7,0 (0 - 1/4)	1,4 (1/16)	1,0 - 4,0 (1/16 - 3/16)	NON
	Point mosaïque		Appliqués, point couverture décoratif	4,0 (1/16)	0,0 - 7,0 (0 - 1/4)	1,2 (1/16)	0,2 - 4,0 (1/64 - 1/16)	OK (J)
	Point mosaïque double		Appliqués, point couverture décoratif	5,0 (3/16)	2,5 - 7,0 (3/32 - 1/4)	2,5 (3/32)	1,0 - 4,0 (1/16 - 3/16)	OK (J)
	Point couché		Points décoratifs, fixation de ganses et broderie sur fils couchés	5,0 (3/16)	0,0 - 7,0 (0 - 1/4)	1,2 (1/16)	0,2 - 4,0 (1/64 - 1/16)	OK (J)
	Point smock		Points smock, points décoratifs	5,0 (3/16)	0,0 - 7,0 (0 - 1/4)	1,6 (1/16)	1,0 - 4,0 (1/16 - 3/16)	OK (J)
	Point plume		Points fagot et décoratifs	5,0 (3/16)	0,0 - 7,0 (0 - 1/4)	2,5 (3/32)	1,0 - 4,0 (1/16 - 3/16)	OK (J)
	Point fagot croisé		Points fagot, d'assemblage et décoratifs	5,0 (3/16)	2,5 - 7,0 (3/32 - 1/4)	2,5 (3/32)	1,0 - 4,0 (1/16 - 3/16)	OK (J)
	Fixation passepoil		Fixation du ruban à la couture du tissu élastique	4,0 (3/16)	0,0 - 7,0 (0 - 1/4)	1,0 (1/16)	0,2 - 4,0 (1/64 - 3/16)	OK (J)
	Point échelle		Couture décorative	4,0 (3/16)	0,0 - 7,0 (0 - 1/4)	3,0 (1/8)	2,0 - 4,0 (1/16 - 3/16)	NON
	Point Rick-Rack		Couture de renfort décorative	4,0 (3/16)	0,0 - 7,0 (0 - 1/4)	2,5 (3/32)	1,0 - 4,0 (1/16 - 3/16)	OK (J)
	Point décoratif		Couture décorative	5,5 (3/16)	0,0 - 7,0 (0 - 1/4)	1,6 (1/16)	1,0 - 4,0 (1/16 - 3/16)	OK (J)
	Point serpent		Points décoratifs et fixation de l'élastique	5,0 (3/16)	1,5 - 7,0 (1/16 - 1/4)	1,0 (1/16)	0,2 - 4,0 (1/64 - 3/16)	OK (J)
	Point décoratif		Points décoratifs et appliqué	6,0 (15/64)	1,0 - 7,0 (1/16 - 1/4)	1,0 (1/16)	0,2 - 4,0 (1/64 - 3/16)	OK (J)
	Point décoratif pointillé		Couture décorative	7,0 (1/4)	1,0 - 7,0 (1/16 - 1/4)	1,6 (1/16)	1,0 - 4,0 (1/16 - 3/16)	NON

Touche de point	Nom du point	Pied-de-biche	Applications	Largeur du point [mm (pouces)]		Longueur du point [mm (pouces)]		Aiguille jumelée
				Auto	Manuel	Auto	Manuel	
	Couture ourlet		Ourlets décoratifs, point droit triple à gauche	1,0 (1/16)	1,0 - 7,0 (1/16 - 1/4)	2,5 (3/32)	1,5 - 4,0 (1/16 - 3/16)	NON
	Couture ourlet		Ourlets décoratifs, point droit triple au centre	3,5 (1/8)	1,0 - 7,0 (1/16 - 1/4)	2,5 (3/32)	1,5 - 4,0 (1/16 - 3/16)	NON
	Couture ourlet zigzag		Ourlets décoratifs, couture de renfort	6,0 (15/64)	1,5 - 7,0 (1/16 - 1/4)	3,0 (1/8)	1,0 - 4,0 (1/16 - 3/16)	NON
	Couture ourlet		Ourlets décoratifs, point turc pour fixation de la dentelle	3,5 (1/8)	1,5 - 7,0 (1/16 - 1/4)	2,5 (3/32)	1,6 - 4,0 (1/16 - 3/16)	NON
	Couture ourlet		Ourlets décoratifs	3,0 (1/8)	1,5 - 7,0 (1/16 - 1/4)	3,5 (1/8)	1,6 - 4,0 (1/16 - 3/16)	NON
	Couture ourlet		Point marguerite pour ourlets décoratifs	6,0 (15/64)	1,5 - 7,0 (1/16 - 1/4)	3,0 (1/8)	1,5 - 4,0 (1/16 - 3/16)	NON
	Couture ourlet		Ourlets décoratifs à l'ancienne	5,0 (3/16)	1,5 - 7,0 (1/16 - 1/4)	3,5 (1/8)	1,6 - 4,0 (1/16 - 3/16)	NON
	Couture ourlet		Ourlets décoratifs à l'ancienne	5,0 (3/16)	1,5 - 7,0 (1/16 - 1/4)	3,5 (1/8)	1,5 - 4,0 (1/16 - 3/16)	NON
	Couture ourlet		Ourlets décoratifs à l'ancienne	5,0 (3/16)	1,5 - 7,0 (1/16 - 1/4)	3,5 (1/8)	1,6 - 4,0 (1/16 - 3/16)	NON
	Couture ourlet		Ourlets décoratifs à l'ancienne	5,0 (3/16)	1,5 - 7,0 (1/16 - 1/4)	4,0 (3/16)	1,5 - 4,0 (1/16 - 3/16)	NON
	Couture ourlet		Ourlets décoratifs à l'ancienne	4,0 (3/16)	1,5 - 7,0 (1/16 - 1/4)	2,5 (3/32)	1,5 - 4,0 (1/16 - 3/16)	NON
	Point nid d'abeilles		Ourlets décoratifs à l'ancienne	5,0 (3/64)	1,5 - 7,0 (1/16 - 1/4)	2,5 (3/32)	1,5 - 4,0 (1/16 - 3/16)	NON
	Point nid d'abeilles		Ourlets décoratifs à l'ancienne	6,0 (15/64)	1,5 - 7,0 (1/16 - 1/4)	3,5 (1/8)	1,5 - 4,0 (1/16 - 3/16)	NON
	Couture ourlet		Ourlets décoratifs à l'ancienne	6,0 (15/64)	1,5 - 7,0 (1/16 - 1/4)	1,6 (1/16)	1,0 - 4,0 (1/16 - 3/16)	NON
	Couture ourlet		Ourlets décoratifs à l'ancienne	6,0 (15/64)	1,5 - 7,0 (1/16 - 1/4)	3,0 (1/8)	1,5 - 4,0 (1/16 - 3/16)	NON
	Couture ourlet		Ourlets décoratifs à l'ancienne	6,0 (15/64)	1,5 - 7,0 (1/16 - 1/4)	4,0 (3/16)	1,5 - 4,0 (1/16 - 3/16)	NON
	Couture ourlet		Ourlets décoratifs à l'ancienne	4,0 (3/16)	1,5 - 7,0 (1/16 - 1/4)	2,5 (3/32)	1,6 - 4,0 (1/16 - 3/16)	NON
	Couture ourlet		Ourlets décoratifs à l'ancienne	5,0 (3/16)	1,5 - 7,0 (1/16 - 1/4)	2,0 (1/16)	1,5 - 4,0 (1/16 - 3/16)	NON
	Couture ourlet		Ourlets décoratifs et point d'assemblage	6,0 (15/64)	1,5 - 7,0 (1/16 - 1/4)	2,0 (1/16)	1,5 - 4,0 (1/16 - 3/16)	NON
	Couture ourlet		Ourlets décoratifs. Points fagot, fixation d'un ruban	5,0 (3/16)	1,5 - 7,0 (1/16 - 1/4)	3,0 (1/8)	1,5 - 4,0 (1/16 - 3/16)	NON

Touche de point	Nom du point	Pied-de-biche	Applications	Largeur du point [mm (pouces)]		Longueur du point [mm (pouces)]		Aiguille jumelée
				Auto	Manuel	Auto	Manuel	
	Couture ourlet		Ourlets décoratifs, points smock	6,0 (15/64)	1,5 - 7,0 (1/16 - 1/4)	1,6 (1/16)	1,0 - 4,0 (1/16 - 3/16)	NON
	Couture ourlet		Ourlets décoratifs, points smock	5,0 (3/16)	1,5 - 7,0 (1/16 - 1/4)	1,6 (1/16)	1,0 - 4,0 (1/16 - 3/16)	NON
	Boutonnière étroite ronde		Boutonnière sur des tissus légers ou moyens	5,0 (3/16)	3,0 - 5,0 (1/8 - 3/16)	0,4 (1/64)	0,2 - 1,0 (1/64 - 1/16)	NON
	Boutonnière large à bout rond		Boutonnières plus larges pour les gros boutons	5,5 (7/32)	3,5 - 5,5 (1/8 - 7/32)	0,4 (1/64)	0,2 - 1,0 (1/64 - 1/16)	NON
	Boutonnière en pointe à bouts ronds		Boutonnières en pointe à taille renforcée	5,0 (3/16)	3,0 - 5,0 (1/8 - 3/16)	0,4 (1/64)	0,2 - 1,0 (1/64 - 1/16)	NON
	Boutonnière à bout rond		Boutonnières avec points d'arrêt verticaux sur tissus lourds	5,0 (3/16)	3,0 - 5,0 (1/8 - 3/16)	0,4 (1/64)	0,2 - 1,0 (1/64 - 1/16)	NON
	Boutonnière à double bout rond		Boutonnières pour tissus fins, moyens et lourds	5,0 (3/16)	3,0 - 5,0 (1/8 - 3/16)	0,4 (1/64)	0,2 - 1,0 (1/64 - 1/16)	NON
	Boutonnière rectangulaire étroite		Boutonnières pour tissus légers ou moyens	5,0 (3/16)	3,0 - 5,0 (1/8 - 3/16)	0,4 (1/64)	0,2 - 1,0 (1/64 - 1/16)	NON
	Boutonnière élastique		Boutonnières pour tissus élastiques ou à fils entrelacés	6,0 (15/64)	3,0 - 6,0 (1/8 - 15/64)	1,0 (1/16)	0,5 - 2,0 (1/32 - 1/16)	NON
	Boutonnière à l'ancienne		Boutonnières pour tissus à l'ancienne et élastiques	6,0 (15/64)	3,0 - 6,0 (1/8 - 15/64)	1,5 (1/16)	1,0 - 3,0 (1/16 - 1/8)	NON
	Boutonnière cousue		La première étape lors de l'exécution de boutonnières cousues	5,0 (3/16)	0,0 - 6,0 (0 - 15/64)	2,0 (1/16)	0,2 - 4,0 (1/64 - 3/16)	NON
	Boutonnière Trou de serrure		Boutonnières dans des tissus lourds ou épais pour des boutons plats et larges	7,0 (1/4)	3,0 - 7,0 (1/8 - 1/4)	0,5 (1/32)	0,3 - 1,0 (1/64 - 1/16)	NON
	Boutonnière Trou de serrure en pointe		Boutonnières dans des tissus moyens ou lourds pour des boutons plats et larges	7,0 (1/4)	3,0 - 7,0 (1/8 - 1/4)	0,5 (1/32)	0,3 - 1,0 (1/64 - 1/16)	NON
	Boutonnière Trou de serrure		Boutonnières avec points d'arrêt verticaux en guise de renfort dans les tissus lourds ou épais	7,0 (1/4)	3,0 - 7,0 (1/8 - 1/4)	0,5 (1/32)	0,3 - 1,0 (1/64 - 1/16)	NON
	Reprisage		Reprisage de tissus moyens	7,0 (1/4)	2,5 - 7,0 (3/32 - 1/4)	2,0 (1/16)	0,4 - 2,5 (1/64 - 1/16)	NON
	Reprisage		Reprisage de tissus lourds	7,0 (1/4)	2,5 - 7,0 (3/32 - 1/4)	2,0 (1/16)	0,4 - 2,5 (1/64 - 1/16)	NON
	Points d'arrêt		Renfort de l'ouverture d'une poche, etc.	2,0 (1/16)	1,0 - 3,0 (1/16 - 1/8)	0,4 (1/64)	0,3 - 1,0 (1/64 - 1/16)	NON
	Couture de boutons		Fixation de boutons	3,5 (1/8)	2,5 - 4,5 (3/32 - 3/16)	—	—	NON
	Œillet		Pour la création d'œillets, de trous dans une ceinture, etc.	7,0 (1/4)	7,0 6,0 5,0 (1/4 15/64 3/16)	7,0 (1/4)	7,0 6,0 5,0 (1/4 15/64 3/16)	NON

Touche de point	Nom du point	Pied-de-biche	Applications	Largeur du point [mm (pouces)]		Longueur du point [mm (pouces)]		Aiguille jumelée
				Auto	Manuel	Auto	Manuel	
	Diagonale gauche haut (Droit)		Pour la fixation d'appliqués sur les parties tubulaires d'un tissu et le biseautage de coins	—	—	—	—	NON
	En arrière (Droit)		Pour la fixation d'appliqués sur les parties tubulaires d'un tissu et le biseautage de coins	—	—	—	—	NON
	Diagonale droite haut (Droit)		Pour la fixation d'appliqués sur les parties tubulaires d'un tissu et le biseautage de coins	—	—	—	—	NON
	Latéral vers la gauche (Droit)		Pour la fixation d'appliqués sur les parties tubulaires d'un tissu	—	—	—	—	NON
	Latéral vers la droite (Droit)		Pour la fixation d'appliqués sur les parties tubulaires d'un tissu	—	—	—	—	NON
	Diagonale gauche bas (Droit)		Pour la fixation d'appliqués sur les parties tubulaires d'un tissu et le biseautage de coins	—	—	—	—	NON
	En avant (Droit)		Pour la fixation d'appliqués sur les parties tubulaires d'un tissu et le biseautage de coins	—	—	—	—	NON
	Diagonale droite bas (Droit)		Pour la fixation d'appliqués sur les parties tubulaires d'un tissu et le biseautage de coins	—	—	—	—	NON
	Latéral vers la gauche (Zigzag)		Pour la fixation d'appliqués sur les parties tubulaires d'un tissu	—	—	—	—	NON
	Latéral vers la droite (Zigzag)		Pour la fixation d'appliqués sur les parties tubulaires d'un tissu	—	—	—	—	NON
	En avant (Zigzag)		Pour la fixation d'appliqués sur les parties tubulaires d'un tissu et le biseautage de coins	—	—	—	—	NON
	En arrière (Zigzag)		Pour la fixation d'appliqués sur les parties tubulaires d'un tissu et le biseautage de coins	—	—	—	—	NON

INDEX

A

accessoires	11
ACL	9, 19
aiguille	
aiguille jumelée	32
combinaisons tissu/fil/aiguille	37
modification de la position	68
réglages	19
remplacement	35
alarme	147
appliqués	60, 73, 81
arrêt des points	42
assemblage	58

B

bobineur de canette	9
bouton coupe-fil	11, 41, 46
bouton Marche/Arrêt	11, 40

C

canette	25, 28
capot de la plaque de l'aiguille	10, 138
capot du compartiment à canette	10, 28
capot supérieur	9
code du pied-de-biche	19
combinaison	
points de caractères/décoratifs	112
commande de vitesse de couture	9, 11, 40
connecteur USB	9
cordon d'alimentation	18
coupe-fil	9, 31
couteau raseur	78
couture à l'ancienne	86
couture de boutons	95
couture de points bordure repliés	82
couture de points plumetis	61
couture de renfort	59, 83
couture directions multiples	97
couture en marche arrière	42, 45, 66
couture en marche arrière/de renfort automatique	45
couture rabattue	71
couvercle de bobine	9

D

densité de point	110
disque de pré-tension	26, 27

E

écho quilting	64
écran	
réglage	140
verrouillage	49
enfilage supérieur	29
aiguille jumelée	32
enregistrement	
mémoire de la machine	119
ordinateur	121, 134
points de caractères/décoratifs	119
points de couture courants	53
entraînement automatique par griffe	62, 95

F

fenêtre de contrôle du levier releveur de fils	9, 30, 31
fente pour la genouillère	9
feston	82
fil	
combinaisons tissu/fil/aiguille	37
fil de la canette	
bobinage	25
insertion	28
sortie	28
filet de la bobine	15
fixation d'une fermeture à glissière	98
fixation de ruban élastique	75, 85
fonction des touches	
points de caractères/décoratifs	108
points de couture courants	20

G

genouillère	9, 42
griffes d'entraînement	10, 62
grille d'aération	9
guide-fil	9, 26, 27, 32
guide-fil de la barre de l'aiguille	10, 30, 32
guide-fil pour le bobinage de la canette	9, 26, 27

I

interrupteur d'alimentation principal	9, 18
---	-------

L

langues	22
largeur du point	44
LCD	9, 19
levier boutons	10, 89, 93
levier d'enfileur d'aiguille	9, 31
levier du pied-de-biche	9, 43
support du pied-de-biche	10, 34
longueur du point	44

M

maintenance	138
mémoire	
points de caractères/décoratifs	119, 121
utilitaire	53
messages d'erreur	145
mise à niveau	149
mode de couture en mouvement libre	62, 65
modification	
MY CUSTOM STITCH (MON POINT PERSONNEL)	128
points de caractères/décoratifs	108
mosaïque	74
motifs alphabétiques	
points de caractères/décoratifs	103
motifs dégradés	117
MY CUSTOM STITCH (MON POINT PERSONNEL)	
conception	126
entrée de données	128
fonction des touches	128

N

nettoyage	138
-----------------	-----

O

œillet	96
options	16
ouvrage dessiné	86, 87

P

pédale	41
pied pour point droit	15, 69
pied pour quilting 1/4 de pouce avec guide	58
pied-de-biche	10
pression	22, 48
remplacement	34
pincettes	70
piqué fantaisie	74
pivotement	22, 47
plaque d'aiguille	10
plaque d'aiguille à points droits	69
plaque du guide-fil	9, 27, 30
plateau et compartiment d'accessoires	9, 11
plis cousus	72
poignée	9
point droit	66
point faufilage	68
point invisible	80
point marguerite	86
point zigzag	73
largeur du point	44
points d'arrêt	93
points de boutonsnières	88
points de caractères/décoratifs	
combinaison	112
couture	105
écran de sélection de point	102
enregistrement	119, 121, 134
fonction des touches	108
modification	108
récupération	122, 123, 135
réglage	106
sélection	102
points de couture courants	24, 54
couture	40
écran de sélection de point	52
enregistrement	53
fonction des touches	20
sélection d'un point	53
touche de sélection du type de couture	54
points de renfort	42, 45
points fagot	84
points smock	83
points zigzag élastiques	75
port USB	
ordinateur	121, 134
porte-bobine	9
porte-bobine supplémentaire	9, 25, 32
porte-canette	26
position de l'aiguille	68
prise de la pédale	9

Q

quilting	56
mouvement libre	62
quilting en mouvement libre	
hauteur du pied	22
pied d'écho quilting en mouvement libre "E"	64
pied pour quilting en mouvement libre "C"	62
pied pour quilting ouvert en mouvement libre "O"	63

R

récupération	
ordinateur	123, 135
points de caractères/décoratifs	122, 135
réglages	
coupe-fil automatique	46
couture en marche arrière/de renfort automatique	45
densité LCD	22, 140
largeur du zigzag	44
longueur du point	44
tension du fil	45
reprise	92

S

spécifications	148
stylet	15, 141
support	9
support à bobine	12
surfilage	73, 75, 76
système de capteur de tissu automatique	22, 48

T

table large	38
tension du fil	45
tissus	
combinaisons tissu/fil/aiguille	37
couture de tissu léger	43
couture de tissu lourd	43
couture de tissus élastiques	91
touche "Positionnement aiguille"	11
touche d'effacement de repère	129
touche d'élongation	109
touche d'entraînement par griffe	21
touche d'explication des motifs	24
touche d'image	130
touche d'image en miroir	53
touche d'image en miroir horizontale	109
touche d'image en miroir verticale	109
touche d'insertion	132
touche de couture un/plusieurs	110
touche de déplacement de bloc	131
touche de mode de fonctionnement de la machine	23
touche de mode de réglage de la machine	22
touche de réglage	129
touche de remplacement de pied-de-biche/d'aiguille	32, 34, 35
touche de retour au début	108, 111
touche de sélection de mode d'aiguille (simple/jumelée)	32, 33
touche de sélection du type de couture	54
touche de sens de la grille	129
touche de taille	109
touche de un/trois point(s)	129
touche du coupe-fil automatique	46
touche Point inverse/renfort	11, 42
touche Releveur du pied-de-biche	11
touches de fonctionnement	9, 11
touches flèches	129

V

vis du support de l'aiguille	10
volant	9

