

Manuel d'instructions

Machine à broder

Product Code (Référence du produit) : 888-M30/M31

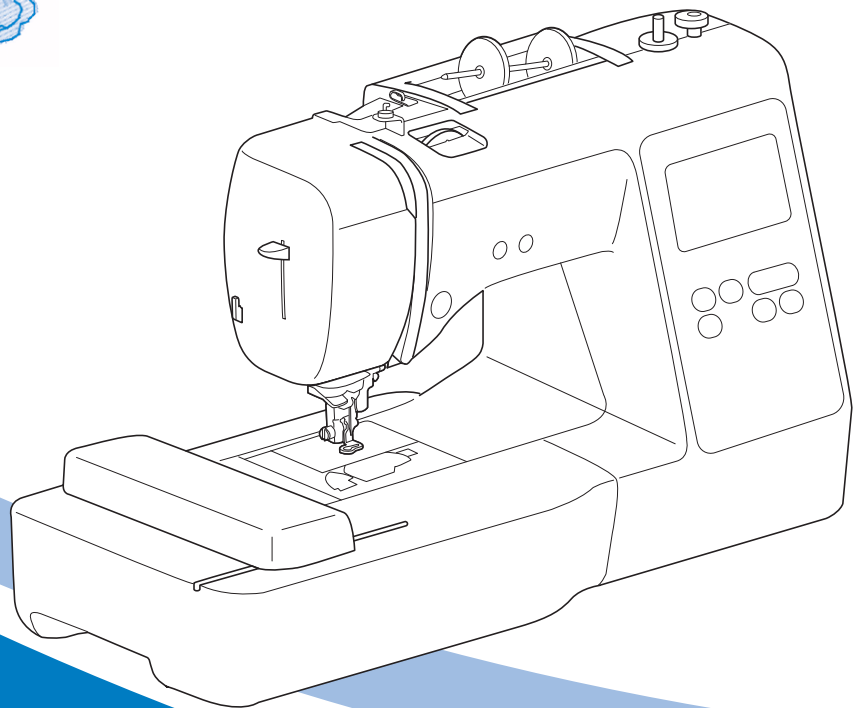
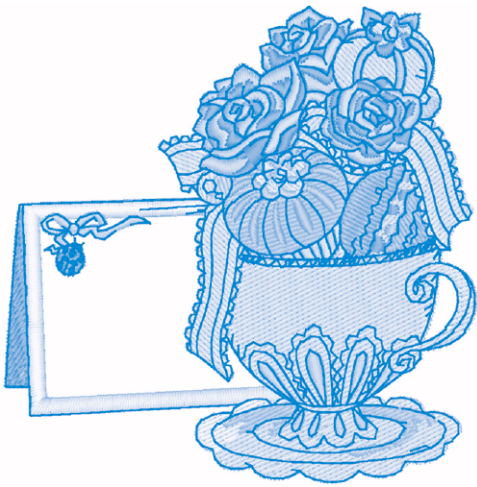

Veillez à lire ce document avant d'utiliser la machine.
Nous vous conseillons de conserver ce document à portée de main pour vous y référer ultérieurement.

INTRODUCTION

Merci d'avoir choisi cette machine. Avant d'utiliser cette machine, lisez soigneusement les « INSTRUCTIONS DE SÉCURITÉ IMPORTANTES » et consultez ce manuel pour en savoir plus sur l'utilisation correcte des nombreuses fonctions disponibles. En outre, après avoir lu ce manuel, rangez-le dans un lieu facile d'accès afin de pouvoir vous y reporter ultérieurement.

INSTRUCTIONS DE SÉCURITÉ IMPORTANTES

Veillez lire ces instructions de sécurité avant d'utiliser la machine.

DANGER

- Pour réduire les risques d'électrocution

- 1** Débranchez toujours la machine de la prise électrique immédiatement après utilisation, lorsque vous la nettoyez, lorsque vous procédez à des opérations d'entretien mentionnées dans ce manuel, ou si vous la laissez sans surveillance.

AVERTISSEMENT

- Pour réduire les risques de brûlure, d'incendie, d'électrocution ou de blessure.

- 2** Débranchez toujours la machine de la prise électrique lorsque vous procédez à des réglages mentionnés dans ce manuel d'instructions.
 - Pour débrancher la machine, mettez-la sur « O » (position de mise hors tension), puis sortez la fiche de la prise d'alimentation électrique. Ne tirez pas sur le cordon.
 - Branchez directement la machine sur la prise d'alimentation électrique. N'utilisez pas de rallonge.
 - Débranchez toujours votre machine en cas de coupure d'électricité.

- 3** Accidents d'origine électrique :

- Cette machine doit être connectée à une source d'alimentation secteur dans la plage indiquée sur la plaque signalétique. Ne la branchez pas à une source d'alimentation continue ni à un convertisseur. Si vous ne savez pas de quelle source d'alimentation vous disposez, contactez un électricien qualifié.
- Cette machine est homologuée pour être utilisée dans le pays d'achat uniquement.

- 4** N'utilisez jamais cette machine si sa fiche ou son cordon d'alimentation est endommagé, si elle ne fonctionne pas correctement, si elle est tombée ou a été endommagée, ou en cas de contact avec de l'eau. Renvoyez-la au revendeur Brother agréé le plus proche à des fins d'examen, de réparation ou de réglage électronique ou mécanique.

- Lorsque votre machine est stockée ou en cours d'utilisation, si vous remarquez quelque chose d'anormal (odeur, chaleur, décoloration ou déformation), arrêtez immédiatement de l'utiliser et débranchez le cordon d'alimentation.
- Portez toujours la machine en la tenant par sa poignée de transport. En la portant par une autre pièce, vous risqueriez de l'endommager ou de la faire tomber et de vous blesser.
- Lorsque vous soulevez la machine, veillez à ne pas faire de mouvement brusque ou intempestif; vous risqueriez de vous blesser.

- 5** Maintenez toujours votre espace de travail dégagé :

- N'utilisez jamais la machine lorsque les aérations sont obstruées. Ne laissez pas les peluches, poussières et tissus s'accumuler et boucher les ouvertures de ventilation de la machine et de la pédale de commande.
- N'insérez ou ne laissez tomber aucun corps étranger dans les ouvertures.
- Ne faites pas fonctionner la machine en cas d'utilisation d'aérosols (pulvérisations) ou d'administration d'oxygène.
- N'utilisez pas la machine à proximité d'une source de chaleur, telle qu'une cuisinière ou un fer à repasser. La machine, le cordon d'alimentation ou le vêtement que vous brodez risquerait de prendre feu, vous exposant à des risques de brûlure ou d'électrocution.
- Ne posez pas cette machine sur une surface instable, telle qu'une table bancale ou inclinée. Elle risquerait de tomber et de vous blesser.

- 6** Soyez tout particulièrement attentif lors de la broderie :

- Faites toujours très attention à l'aiguille. N'utilisez pas d'aiguilles tordues ou cassées.
- Ne touchez aucune pièce en mouvement. Vous devez faire preuve d'une grande prudence avec l'aiguille de la machine.
- Mettez la machine sur « O » pour la mettre hors tension lorsque vous procédez à des ajustements à proximité de l'aiguille.
- N'utilisez pas de plaque à aiguille endommagée ou inadéquate. Vous risqueriez de casser l'aiguille.

- 7** Cette machine n'est pas un jouet :

- Vous devez donc être très attentif lorsque des enfants l'utilisent ou se trouvent à proximité.

- Tenez le sac en plastique contenant cette machine hors de portée des enfants, ou jetez-le. Ne laissez jamais les enfants jouer avec ce sac; ils risqueraient de s'étouffer.
- N'utilisez pas la machine à l'extérieur.

8 Pour une durée de vie prolongée :

- Ne rangez pas cette machine dans des endroits exposés directement à la lumière du soleil ou très humides. N'utilisez pas et ne rangez pas la machine à proximité d'un appareil de chauffage, d'un fer à repasser, d'une lampe à halogène ou tout autre appareil dégageant de la chaleur.
- Utilisez uniquement des savons ou détergents neutres pour nettoyer le boîtier. Le benzène, les solvants et les poudres à récurer peuvent endommager le boîtier et la machine et ne doivent donc jamais être utilisés.
- Pour une installation correcte, consultez toujours le manuel d'instructions pour remplacer ou installer tout ensemble de pièces, les pieds-de-biche, les aiguilles ou toute autre élément.

9 Pour la réparation ou le réglage :

- Si l'unité d'éclairage est endommagée, faites-la remplacer par un revendeur Brother agréé.
- Lors d'un dysfonctionnement ou d'un réglage, suivez d'abord le tableau de dépannage à l'arrière du manuel d'instructions pour inspecter et régler la machine vous-même. Si le problème persiste, veuillez consulter votre revendeur Brother local agréé.

N'utilisez cette machine que de la manière prévue, décrite dans ce manuel.

Utilisez les accessoires recommandés par le fabricant, comme mentionné dans ce manuel.

Le contenu de ce manuel et les spécifications de ce produit peuvent être modifiés sans avis préalable.

Pour plus d'informations sur le produit et les mises à jour, consultez notre site Web www.brother.com

CONSERVEZ CES INSTRUCTIONS

Cette machine est conçue pour une utilisation domestique.

POUR LES UTILISATEURS DES PAYS NE FAISANT PAS PARTIE DU CENELEC

Cet appareil n'est pas conçu pour une utilisation par des personnes (adultes ou enfants) souffrant d'incapacités physiques, sensorielles ou mentales, ou ne disposant pas de l'expérience ou des connaissances nécessaires, à moins qu'elles ne soient aidées par une personne veillant à leur sécurité. Il faut surveiller les enfants pour s'assurer qu'ils ne jouent pas avec cet appareil.

POUR LES UTILISATEURS DES PAYS FAISANT PARTIE DU CENELEC

Les enfants de 8 ans ou plus et les personnes souffrant d'incapacités physiques, sensorielles ou mentales, ou ne disposant pas de l'expérience ou des connaissances requises, peuvent utiliser cet appareil s'ils sont encadrés ou s'ils ont reçu des instructions leur permettant de se servir de l'appareil en toute sécurité et de comprendre les risques encourus. Les enfants ne doivent pas jouer avec cet appareil. Le nettoyage et l'entretien ne doivent pas être effectués par des enfants sans supervision.

POUR LES UTILISATEURS AU ROYAUME-UNI, EN IRLANDE, À MALTE ET À CHYPRE UNIQUEMENT IMPORTANT

- En cas de remplacement du fusible de la fiche, utilisez un fusible certifié ASTA à BS 1362, c'est-à-dire portant la marque , d'une capacité correspondant à celle indiquée sur la fiche.
- Remettez toujours le couvercle du fusible. Ne branchez jamais la machine lorsque le couvercle du fusible est ouvert.
- Si la prise secteur disponible n'est pas compatible avec la fiche fournie avec cet équipement, procurez-vous un câble approprié auprès de votre revendeur Brother agréé.

Marques de commerce

App Store est une marque de service d'Apple Inc. Android et Google Play sont des marques de commerce de Google, Inc. L'emploi de ces marques de commerce est soumis à l'autorisation de Google.

Remarques concernant la licence Open Source

Ce produit est livré avec un logiciel open source. Afin de lire les remarques concernant la licence Open Source, consultez la section Téléchargement sur la page d'accueil de votre modèle sur le site Web Brother Solutions Center (Centre de solutions Brother) à l'adresse « <http://s.brother/cpjae> ».

TABLE DES MATIÈRES

| | |
|--|-----------|
| Chapitre 1 PRÉPARATIFS | 5 |
| Noms des pièces de la machine | 5 |
| Accessoires inclus | 7 |
| Accessoires en option | 8 |
| Mise sous/hors tension de la machine | 9 |
| Fonctionnement de l'écran à cristaux liquides | 10 |
| Écran de réglages | 10 |
| Réglage de la sensibilité des touches de fonctionnement | 11 |
| Bobinage/installation de la canette | 11 |
| Bobinage de la canette | 11 |
| Installation de la canette..... | 13 |
| Enfilage supérieur | 15 |
| Enfilage du fil supérieur..... | 15 |
| Remplacement de l'aiguille | 18 |
| Vérification de l'aiguille | 18 |
| Remplacement de l'aiguille | 18 |
| Chapitre 2 BRODERIE | 19 |
| Broderie - Préparation | 19 |
| Fixation de l'unité de broderie..... | 19 |
| Broderie de finitions parfaites | 20 |
| Mise en place du tissu dans le cadre de broderie..... | 21 |
| Fixation du cadre de broderie..... | 23 |
| Broderie | 24 |
| Sélection d'un motif de broderie | 24 |
| Broderie d'un motif | 27 |
| Réglage de la tension du fil | 29 |
| Broderie de motifs d'appliqués | 29 |
| Utilisation d'un motif d'encadrement pour créer un appliqué..... | 30 |
| Fractionner les motifs de broderie | 31 |
| Modification des motifs | 32 |
| Modification de tous les motifs | 34 |
| Alignement du motif et de la position de l'aiguille..... | 34 |
| Broderie de caractères liés..... | 35 |
| Utilisation de la fonction de mémoire | 36 |
| Enregistrement des motifs de broderie | 36 |
| Récupération des motifs de broderie | 37 |
| Chapitre 3 ANNEXE | 39 |
| Entretien et maintenance | 39 |
| Restrictions en matière d'application d'huile | 39 |
| Précautions concernant le rangement de la machine | 39 |
| Nettoyage de la coursière | 39 |
| Le panneau tactile ne fonctionne pas correctement | 40 |
| Réglage de la tension du fil de la canette..... | 40 |
| Remplacement du pied de broderie | 41 |
| Si le fil s'emmêle en dessous de la base du bobineur de canette | 42 |
| Dépannage | 43 |
| Liste des symptômes..... | 43 |
| Messages d'erreur..... | 46 |
| Bips de fonctionnement..... | 48 |
| Mettre à niveau le logiciel de votre machine | 48 |
| Index | 49 |

Chapitre 1 PRÉPARATIFS

Noms des pièces de la machine

■ Pièces principales

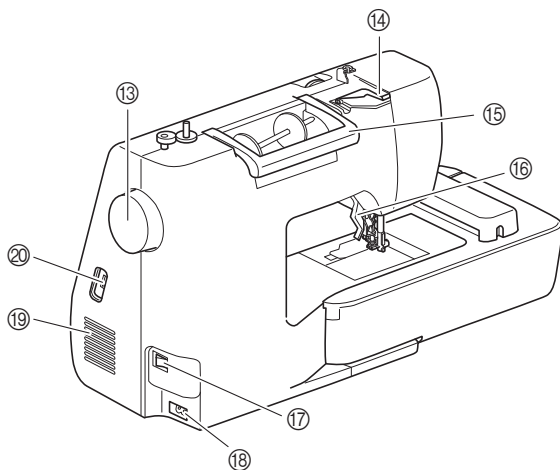
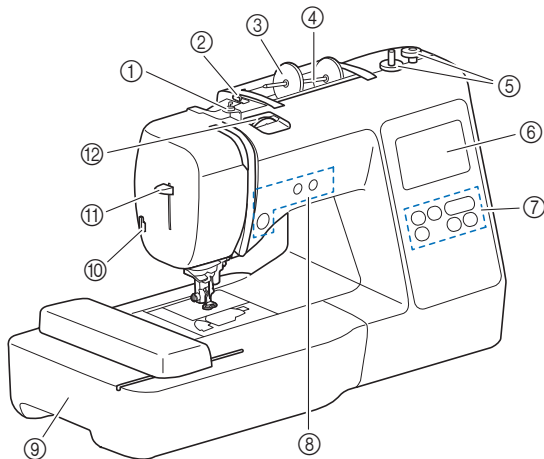

- ① Guide-fil de bobinage de la canette et disque de pré-tension (page 13)
- ② Guide-fil (page 12)
- ③ Couvercle de bobine (page 11)
- ④ Porte-bobine (page 11)
- ⑤ Bobineur de canette (page 11)
- ⑥ Écran à cristaux liquides (page 10)
- ⑦ Panneau de commande (page 6)
- ⑧ Touches de commande (page 6)
- ⑨ Unité de broderie (page 19)
- ⑩ Coupe-fil (page 16)
- ⑪ Levier d'enfilage de l'aiguille (page 17)
- ⑫ Molette de réglage de la tension du fil (page 29)
- ⑬ Volant
Tournez le volant vers vous (dans le sens inverse des aiguilles d'une montre) pour relever et abaisser l'aiguille et ainsi broder un point.
- ⑭ Couvercle du guide-fil (page 12)
- ⑮ Poignée de transport
Transportez la machine par sa poignée de transport.
- ⑯ Levier du pied-de-biche
Pour relever et abaisser le pied-de-biche, relevez et abaissez le levier du pied-de-biche.
- ⑰ Interrupteur d'alimentation principal (page 9)
- ⑱ Prise d'alimentation (page 9)
- ⑲ Grille d'aération
La grille d'aération permet de faire circuler l'air au niveau du moteur. Ne couvrez pas la grille d'aération tant que la machine est en cours d'utilisation.
- ⑳ Port USB (pour une clé USB) (page 36)

■ Section aiguille et pied-de-biche

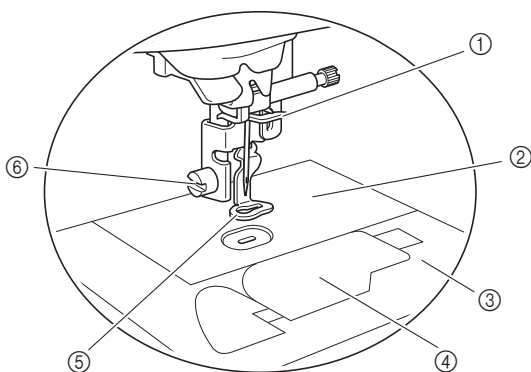

- ① Guide-fil de la barre de l'aiguille (page 16)
- ② Plaque à aiguille
- ③ Capot de la plaque à aiguille (page 14)
- ④ Capot du compartiment à canette/boîtier de la canette (pages 14, 39)
- ⑤ Pied de broderie
Le pied de broderie permet de contrôler la flexibilité du tissu pour une plus grande régularité de la broderie.
- ⑥ Vis du pied de broderie (page 41)

■ Touches de commande

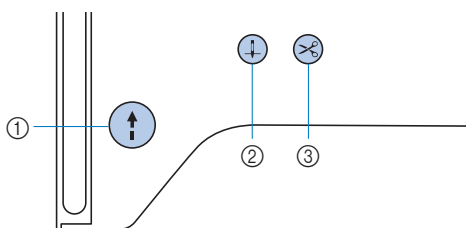

- ① **Touche « Marche/Arrêt »**

Appuyez sur la touche « Marche/Arrêt » pour commencer à broder ou pour arrêter.
La touche change de couleur en fonction du mode d'opération de la machine.

Vert : La machine est prête à broder ou est en train de broder.
Rouge : La machine ne peut pas broder.
Orange : La machine bobine le fil de la canette ou l'axe du bobineur de canette a été déplacé vers la droite.
- ② **Touche Position de l'aiguille**

Appuyez sur la touche Position de l'aiguille pour relever ou abaisser l'aiguille. Appuyez deux fois sur cette touche pour broder un point.
- ③ **Touche Coupe-fil**

Une fois la broderie arrêtée, appuyez sur la touche Coupe-fil pour couper le fil supérieur et le fil de la canette.

■ Panneau de commande et touches de fonctionnement

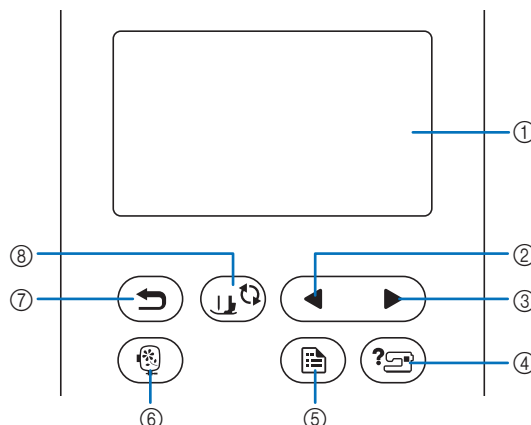

- ① **Écran à cristaux liquides (panneau tactile)**
Les réglages du motif sélectionné et les messages s'y affichent.
Appuyez sur les touches affichées sur l'écran à cristaux liquides pour exécuter des opérations.
Pour de plus amples détails, reportez-vous à la section « Fonctionnement de l'écran à cristaux liquides » à la page 10.
- ② **Touche Page précédente**

Affiche l'écran précédent lorsque des options ne sont pas affichées sur l'écran à cristaux liquides.
- ③ **Touche Page suivante**

Affiche l'écran suivant lorsque des options ne sont pas affichées sur l'écran à cristaux liquides.
- ④ **Touche d'aide**

Appuyez sur cette touche pour obtenir de l'aide sur l'utilisation de la machine.
- ⑤ **Touche de réglages**

Appuyez sur cette touche pour définir la position d'arrêt de l'aiguille, le signal sonore, etc.
- ⑥ **Touche Broderie**

Appuyez sur cette touche pour afficher l'écran de sélection des types de motifs.
- ⑦ **Touche arrière**

Appuyez sur cette touche pour revenir à l'écran précédent.
- ⑧ **Touche de remplacement du pied-de-biche/de l'aiguille**











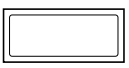

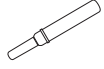

Appuyez sur cette touche avant de remplacer l'aiguille, le pied-de-biche, etc. Cette touche verrouille toutes les touches et boutons pour empêcher le fonctionnement de la machine.

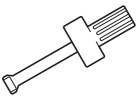
Remarque

- Les touches de fonctionnement de cette machine sont des détecteurs capacitifs. Appuyez directement dessus avec votre doigt pour les utiliser.
La sensibilité des touches varie en fonction de l'utilisateur. La pression exercée sur les touches n'affecte pas leur sensibilité.
- Dans la mesure où les touches de fonctionnement réagissent différemment en fonction de l'utilisateur, ajustez le réglage en vous reportant à la section « Réglage de la sensibilité des touches de fonctionnement » à la page 11.
- Si vous utilisez un stylet électrostatique, veillez à ce que le diamètre de sa pointe soit de 8 mm minimum.
N'utilisez pas un stylet avec une pointe fine ou une forme unique.

Accessoires inclus

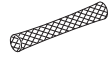
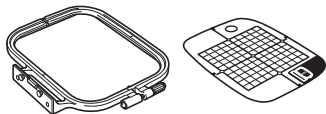
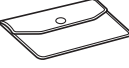
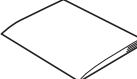
Les accessoires inclus peuvent différer du tableau ci-dessous en fonction du modèle de machine que vous avez acheté. Pour plus de détails sur les accessoires inclus et leur code de pièce de votre machine, reportez-vous à l'autre feuillet intitulé « Accessoires inclus ».

| | | | | | |
|---|---|--|---|---|---|
| 1.  Pied de broderie « Q » (sur la machine) | 2.  Jeu d'aiguilles *1 | 3.  Canette | 4.  Canette préremplie (fil de canette à broder blanc n° 90) | 5.  Clips de canette | 6.  Découpeur |
| 7.  Ciseaux | 8.  Brosse de nettoyage | 9.  Tournevis | 10.  Tournevis en forme de disque | 11.  Couvercle de bobine (grand) | 12.  Couvercle de bobine (moyen) (sur la machine) |
| 13.  Couvercle de bobine (petit) | 14.  Centre amovible pour bobine de fil (bobine de fil mini/très grande) | 15.  Boîtier de la canette (sur la machine) | 16.  Filet de la bobine | 17.  Jeu de cadre de broderie (moyen) H 10 cm × L 10 cm (H 4" / pouces × L 4" / pouces) | |
| 18.  Sac d'accessoires | 19.  Manuel d'instructions | 20.  Guide de référence rapide | 21.  Guide de motifs de broderie | | |

*1 3 aiguilles 75/11, 1 aiguille 90/14

Accessoires en option

Les éléments suivants sont des accessoires en option vendus séparément.

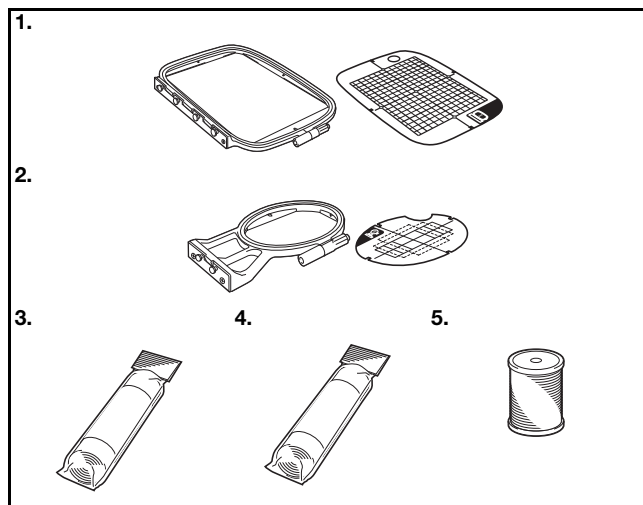

| N° | Nom de la pièce | Code de la pièce | | |
|----|--|---------------------|-------------------------|----------------|
| | | Continent américain | Europe | Autres |
| 1. | Jeu de cadre de broderie (grand)* H 17 cm × L 10 cm (H 6-7/10" / pouces × L 4" / pouces) | SA434 | EF71 : XF2410-001 | EF71 EF71CN |
| 2. | Jeu de cadre de broderie (petit) H 2 cm × L 6 cm (H 1" / pouce × L 2-1/2" / pouces) | SA431 | EF61 : XF2419-001 | EF61 EF61CN |
| 3. | Renfort de broderie | SA519 | BM3 : XG6683-001 | BM3 BM3CN |
| 4. | Renfort de broderie soluble | SA520 | BM5 : XG6681-001 | BM5 BM5CN |
| 5. | Fil de canette à broder (n° 90) | EBT-PE | EBT-PEN : XC5996-001 | EBT-PEN |

* En changeant la position de fixation du cadre, vous pouvez broder une zone de 17 cm × 10 cm (6-7/10" / pouces × 4" / pouces) sans mettre de nouveau en place le tissu. La zone de broderie est de 10 cm × 10 cm (4" / pouces × 4" / pouces).

Mémo

- Pour obtenir des accessoires ou pièces en option, contactez votre revendeur Brother agréé ou consultez notre site <http://s.brother/cpjae>.
- Toutes les spécifications sont correctes à la date d'impression de ce document. Certaines spécifications peuvent être modifiées sans préavis.
- Contactez votre revendeur Brother agréé le plus proche ou consultez notre site <http://s.brother/cpjae> pour une liste complète des accessoires en option disponibles pour votre machine.
- Utilisez toujours les accessoires recommandés pour cette machine.

Mise sous/hors tension de la machine

⚠ AVERTISSEMENT

- Utilisez uniquement l'alimentation domestique normale pour alimenter votre machine. L'utilisation d'autres sources d'alimentation pourrait causer des incendies, des chocs électriques ou endommager la machine.
- Assurez-vous que les fiches du cordon d'alimentation sont solidement insérées dans la prise électrique et dans le connecteur de la machine. Sinon, un incendie ou un choc électrique pourrait se produire.
- N'insérez pas la fiche du cordon d'alimentation dans une prise électrique inadaptée.
- Mettez la machine hors tension et débranchez-la de la prise murale dans les cas suivants :
 - Lorsque vous n'êtes pas à proximité de la machine;
 - Après avoir utilisé la machine;
 - En cas de coupure de courant pendant l'utilisation de la machine;
 - Lorsque la machine ne fonctionne pas correctement à cause d'une mauvaise connexion ou d'un débranchement;
 - Pendant un orage.

⚠ ATTENTION

- Utilisez exclusivement le cordon d'alimentation fourni avec cette machine.
- N'utilisez pas de rallonge ni d'adaptateurs multiples pour brancher cette machine avec d'autres appareils. Vous risquez de vous électrocuter ou de provoquer un incendie.
- Ne touchez pas la fiche si vous avez les mains mouillées. Vous risquez de vous électrocuter.
- Lorsque vous débranchez la machine, veillez à la mettre d'abord hors tension. Pour la débrancher de la prise électrique, saisissez toujours la fiche. Si vous tirez sur le cordon, celui-ci pourrait être endommagé et vous risqueriez de vous électrocuter ou de provoquer un incendie.
- Veillez à ne pas couper, endommager, modifier, plier avec force, tordre ou lier le cordon d'alimentation, ni tirer dessus. Ne placez jamais d'objets lourds sur le cordon. Ne placez jamais le cordon près d'une source de chaleur. Ces actions pourraient endommager le cordon et vous risqueriez de vous électrocuter ou de provoquer un incendie. Si le cordon ou la fiche est endommagée, apportez la machine à votre revendeur Brother agréé pour la faire réparer avant de continuer à l'utiliser.
- Débranchez le cordon d'alimentation si la machine n'est pas utilisée pendant une longue période. Un incendie risque de se produire.

1 Veillez à ce que la machine soit hors tension (l'interrupteur d'alimentation principal est réglé sur « O »), puis branchez le cordon d'alimentation dans la prise d'alimentation à droite de la machine.

2 Insérez la fiche du cordon d'alimentation dans la prise électrique domestique.

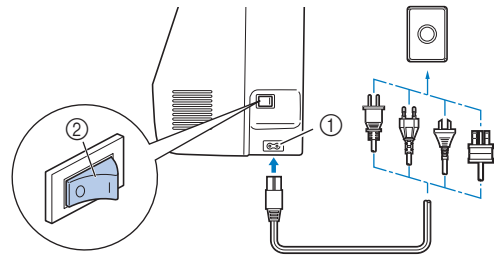

- ① Prise d'alimentation
② Interrupteur d'alimentation principal

3 Appuyez sur le côté droit de l'interrupteur d'alimentation principal à droite de la machine pour mettre cette dernière sous tension (position « I »).

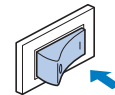

→ La lampe, l'écran à cristaux liquides et la touche « Marche/Arrêt » s'allument lorsque la machine est sous tension. La machine émet un son. Il ne s'agit pas d'un dysfonctionnement.

4 La vidéo de démarrage est lue lors de la mise sous tension de la machine. Appuyez sur n'importe quelle zone de l'écran.

💡 Remarque

- Lors de la mise sous tension initiale de la machine, sélectionnez la langue de votre choix.





5 Pour mettre la machine hors tension, appuyez sur le côté gauche de l'interrupteur d'alimentation principal (position « O »).

Fonctionnement de l'écran à cristaux liquides

Écran de réglages

Appuyez sur  pour modifier les réglages par défaut de la machine (position d'arrêt de l'aiguille, affichage initial, etc.).

Appuyez sur  ou  une fois les réglages nécessaires modifiés.

Mémo

- Vous pouvez enregistrer l'image affichée sur l'écran de réglages sur une clé USB en appuyant sur  lorsque vous insérez la clé dans le port USB. Les fichiers sont enregistrés dans un dossier intitulé « bPocket ».

■ Réglages de broderie

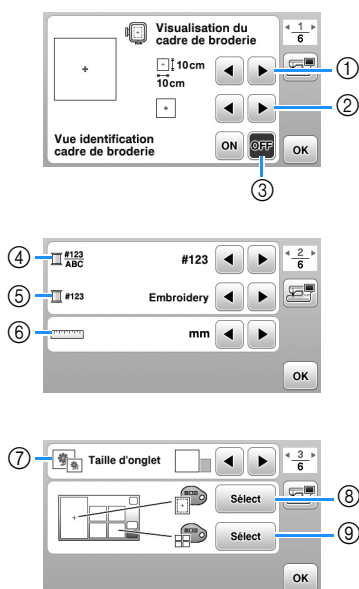

- 1 Permet de sélectionner le cadre de broderie à utiliser.
- 2 Permet de sélectionner le repère central et les lignes quadrillées affichés.
- 3 Lorsque cette option est réglée sur [ON], vous pouvez sélectionner le motif de broderie en fonction de la taille du cadre de broderie choisi au numéro 1. (page 25)
- 4 Modifiez l'affichage de la couleur de fil, du numéro de fil et du nom de couleur sur l'écran « Broderie ». (page 28)
- 5 Lorsque le numéro de fil [#123] est sélectionné, faites votre choix parmi les différentes marques de fil. (page 28)
- 6 Modifiez les unités d'affichage (mm/pouces).
- 7 Appuyez sur cette touche pour spécifier la taille des onglets de motif.
- 8 Modifiez la couleur d'arrière-plan de la zone d'affichage de la broderie.
- 9 Modifiez la couleur d'arrière-plan de la zone d'onglet.

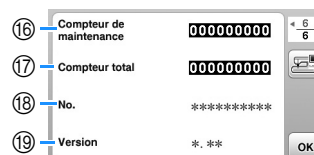

■ Réglages généraux



- 10 Sélectionnez la position d'arrêt de l'aiguille (position de l'aiguille lorsque la machine ne fonctionne pas) pour qu'elle soit relevée ou abaissée.
- 11 Indiquez si vous souhaitez entendre un bip.
- 12 Indiquez si vous souhaitez afficher l'écran de démarrage lors de la mise sous tension de la machine.
- 13 Sélectionnez la langue d'affichage.
- 14 Indiquez si vous souhaitez activer l'éclairage pour l'aiguille et la zone de travail.
- 15 Sélectionnez le niveau de sensibilité des touches de fonctionnement. (page 11)
- 16 Affiche le compteur de maintenance, qui vous rappelle régulièrement d'entretenir la machine. (Contactez votre revendeur Brother agréé pour plus de détails.)
- 17 Affiche le nombre total de points brodés par la machine.
- 18 [No.] est le numéro interne de votre machine.
- 19 Affiche la version du programme installée sur votre machine.



Réglage de la sensibilité des touches de fonctionnement

Vous pouvez régler la sensibilité des touches de fonctionnement sur 5 niveaux. Affichez l'écran de réglages pour définir le niveau souhaité.

- 1 Appuyez sur  pour afficher l'écran de réglages.
- 2 Affichez la page 5 en appuyant sur  .
- 3 Appuyez sur [Démarrer].



→ L'écran de réglages s'affiche.

- 4 Réglez la [Sensibilité de saisie] en appuyant sur  .
 - Plus le réglage est élevé, plus les touches sont sensibles. Le réglage par défaut est [3].
 - Nous vous recommandons de sélectionner le réglage le plus élevé si vous utilisez un stylet électrostatique.
 - Tout en réglant la sensibilité des touches, appuyez sur  pour vérifier si la touche répond. Lorsque la touche répond, la valeur de réglage indiquant la sensibilité clignote.



- 5 Appuyez sur  pour revenir à l'écran précédent.

■ Si la machine ne répond pas lorsque vous appuyez sur une touche de fonctionnement

Mettez la machine hors tension, maintenez  (Touche Coupe-fil) enfoncée, puis remettez la machine sous tension pour réinitialiser [Sensibilité de saisie]. Affichez l'écran de réglages, puis ajustez de nouveau la [Sensibilité de saisie].

Bobinage/installation de la canette

⚠ ATTENTION

- N'utilisez que la canette en plastique fournie avec cette machine ou une canette du même type (SA156/SFB : XA5539-151/SFB). La hauteur de la canette est de 11,5 mm (env. 7/16" / pouce). Si vous utilisez d'autres types de canette, vous pourriez endommager la machine. SA156 est une canette de type Classe 15.

Bobinage de la canette

Cette section présente la procédure de bobinage d'une canette.

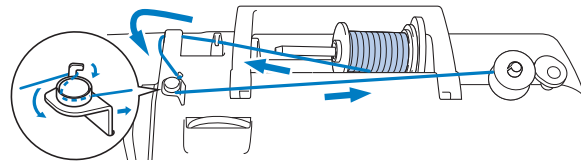

📖 Mémo

- Lors du bobinage de la canette pour broderie, veillez à utiliser le fil de canette à broder n° 90 recommandé pour cette machine.

- 1 Placez la canette sur l'axe du bobineur de canette de sorte que l'encoche de la canette soit alignée sur le ressort de l'axe du bobineur de canette, puis faites-le coulisser vers la droite jusqu'à ce qu'il s'enclenche.

- La touche « Marche/Arrêt » s'allume en orange.

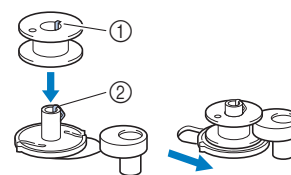

- ① Encoche
- ② Ressort de l'axe du bobineur de canette

- 2 Retirez le couvercle de bobine et placez la bobine de fil de la canette sur le porte-bobine.

Placez la bobine sur le porte-bobine de sorte que le fil se déroule du dessous vers l'avant. Sinon, le fil risque de s'emmêler autour du porte-bobine.

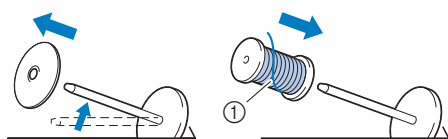

- ① Le fil se déroule du dessous vers l'avant.

3 Faites glisser le couvercle de bobine sur le porte-bobine.

Placez le couvercle de bobine le plus à droite possible, comme illustré, le côté arrondi orienté vers la gauche.

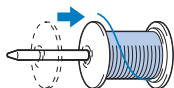

⚠ ATTENTION

- Si la bobine ou le couvercle de bobine n'est pas installé correctement, le fil risque de s'emmêler autour du porte-bobine et ainsi de casser l'aiguille.
- Trois tailles de couvercle de bobine sont disponibles, ce qui vous permet de choisir le couvercle de bobine le mieux adapté à la bobine utilisée. Si le couvercle de bobine est trop petit pour la bobine utilisée, le fil risque de se bloquer dans la fente de la bobine ou la machine de s'endommager. Si vous utilisez une bobine de fil mini/très grande, employez le centre amovible pour bobine de fil (bobine de fil mini/très grande).
Pour plus de détails sur le centre amovible pour bobine de fil (bobine de fil mini/très grande), reportez-vous à « Mémo » à la page 12.



📖 Mémo

- Lorsque vous utilisez la bobine comme illustré ci-dessous, utilisez le petit couvercle de bobine en laissant un léger espace entre le couvercle et la bobine.

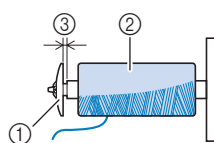

- ① Couvercle de bobine (petit)
- ② Bobine (fil bobiné de façon croisée)
- ③ Espace

- Si vous utilisez un fil se déroulant rapidement, tel qu'un fil métallique, placez le filet de la bobine sur la bobine avant de mettre la bobine de fil sur le porte-bobine. Si le filet de la bobine est trop long, pliez-le afin de l'adapter à la taille de la bobine.

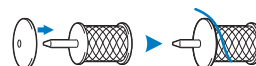

- Si une bobine de fil de 12 mm (1/2" / pouce) de diamètre et de 75 mm (3" / pouces) de hauteur est insérée sur le porte-bobine, utilisez le centre amovible pour bobine de fil (bobine de fil mini/très grande).

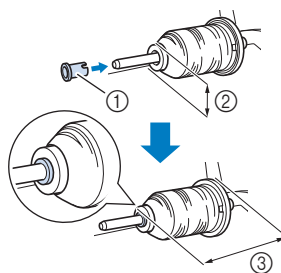

- ① Centre amovible pour bobine de fil (bobine de fil mini/très grande)
- ② 12 mm (1/2" / pouce)
- ③ 75 mm (3" / pouces)

4 Faites passer le fil sous le guide-fil, puis sous le couvercle du guide-fil et vers l'avant.

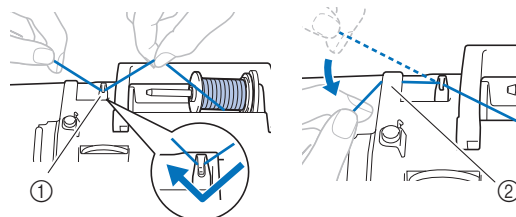

- ① Guide-fil
- ② Couvercle du guide-fil

- 5** Faites passer le fil sous le crochet du guide-fil de bobinage de la canette, puis enroulez-le dans le sens inverse des aiguilles d'une montre sous le disque de pré-tension.

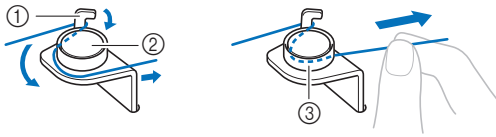

- ① Guide-fil de bobinage de la canette
② Disque de pré-tension
③ Tirez-le autant que possible

Remarque

- Veillez à faire passer le fil en dessous du disque de pré-tension.

- 6** Enroulez le fil autour de la canette de 5 ou 6 tours dans le sens des aiguilles d'une montre, faites passer le fil dans la fente du guide de la base du bobineur de canette, puis tirez sur le fil pour le couper.

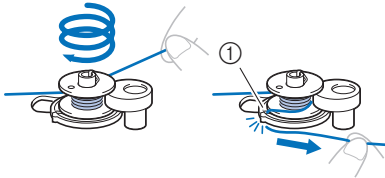

- ① Fente du guide de la base du bobineur de canette (avec coupe-fil intégré)

Remarque

- Assurez-vous de bobiner le fil dans le sens des aiguilles d'une montre autour de la canette, sinon il risque de s'enrouler autour de l'axe du bobineur de canette.

ATTENTION

- Veillez à couper le fil comme décrit. Si la canette est bobinée sans couper le fil à l'aide du coupe-fil intégré dans la fente du guide de la base du bobineur de canette, le fil risque de s'emmêler dans la canette et l'aiguille risque de se tordre ou de casser lorsque la canette tombera à court de fil.

- 7** Mettez la machine sous tension.
- 8** Appuyez une fois sur la touche « Marche/Arrêt » pour lancer le bobinage de la canette.

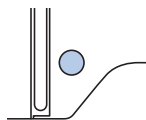

- 9** Lorsque le bobinage de la canette commence à ralentir, appuyez une fois sur la touche « Marche/Arrêt » pour arrêter la machine.

ATTENTION

- Arrêtez la machine dès que le bobinage de la canette commence à ralentir. Sinon, vous risquez d'endommager la machine.

- 10** Coupez le fil, faites coulisser l'axe du bobineur de canette vers la gauche jusqu'à ce qu'il s'enclenche, puis retirez la canette.

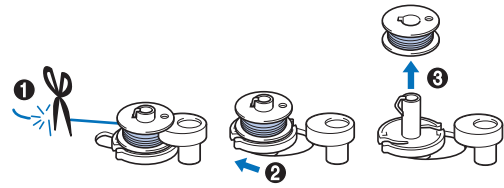

- 11** Retirez la bobine du fil de canette du porte-bobine.

Installation de la canette

Installez une canette pleine.



Vous pouvez commencer à broder immédiatement sans sortir le fil de la canette en insérant tout simplement la canette dans le boîtier de la canette et en guidant le fil par la fente du capot de la plaque à aiguille.

ATTENTION

- Utilisez une canette dont le fil a été correctement bobiné, sinon l'aiguille risque de casser ou la tension du fil risque d'être incorrecte.



- Avant d'insérer ou de remplacer la canette, veillez à appuyer sur  sur le panneau de commande pour verrouiller l'ensemble des touches et des boutons. Dans le cas contraire, vous risqueriez de vous blesser en cas d'activation accidentelle de la touche « Marche/Arrêt » ou de toute autre touche entraînant la mise en route de la machine.

- 1** Mettez la machine sous tension.
- 2** Appuyez une ou deux fois sur  (Touche Position de l'aiguille) pour relever l'aiguille.
- 3** Appuyez sur .
→ L'écran change et toutes les touches de commande et de fonctionnement sont verrouillées (sauf .

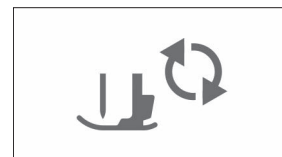

- 4** Relevez le levier du pied-de-biche.

- 5 Faites glisser le bouton d'ouverture du capot du compartiment à canette vers la droite et retirez le capot du compartiment à canette.

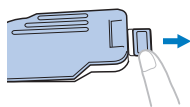

- 6 Insérez la canette dans le boîtier de la canette de sorte que le fil se déroule vers la gauche.

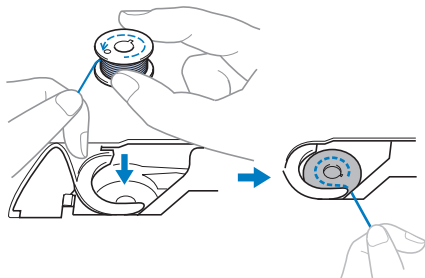

- 7 Maintenez légèrement la canette de la main droite (1), puis faites passer l'extrémité du fil autour du taquet du capot de la plaque à aiguille de la main gauche (2).

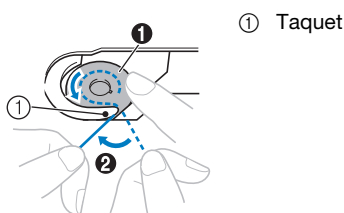

⚠ ATTENTION

- Veillez à maintenir d'un doigt la canette vers le bas et déroulez correctement le fil de la canette, sinon le fil risque de casser ou de présenter une tension incorrecte.

- 8 Tout en maintenant légèrement la canette en place avec la main droite (1), faites passer le fil par la fente du capot de la plaque à aiguille (2) et tirez-le légèrement avec la main gauche (3).

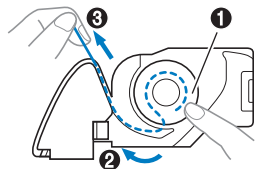

📖 Mémo

- Si vous enroulez le fil autour du taquet du capot de la plaque à aiguille, faites passer le fil comme indiqué au point 2 de l'illustration et tirez légèrement sur le fil comme au point 3, le fil entre dans le ressort de tension du boîtier de la canette afin d'appliquer la tension adéquate au fil de la canette pendant la broderie.

- 9 Tout en maintenant légèrement la canette en place avec la main droite (1), continuez à faire passer le fil par la fente avec la main gauche (2). Coupez ensuite le fil à l'aide du coupe-fil (3).

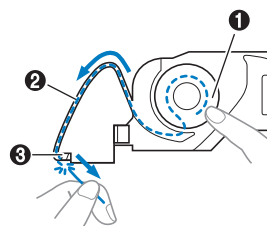



📖 Mémo

- Veillez à effectuer correctement l'enfilage de la canette en respectant ces instructions. Si vous placez simplement le fil dans la fente du capot de la plaque à aiguille, l'enfilage du fil de la canette sera incorrect, et les performances de broderie seront diminuées ou la tension du fil ne sera pas correcte.

- 10 Remplacez le capot du compartiment à canette.

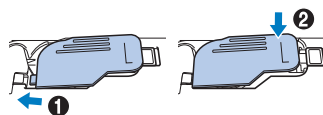
Insérez l'onglet du capot du compartiment à canette dans l'encoche du capot de la plaque à aiguille, puis appuyez légèrement sur le côté droit.



- 11 Appuyez sur  pour déverrouiller toutes les touches.

Enfilage supérieur

⚠ ATTENTION

- Lorsque vous enfiler le fil supérieur, suivez attentivement les instructions. Si l'enfilage supérieur n'est pas correct, le fil risque de s'emmêler ou l'aiguille de se tordre ou de casser.

Enfilage du fil supérieur

💡 Remarque

- Reportez-vous à la section « Broderie d'un motif » à la page 27 et préparez les couleurs des fils de broderie correspondant à celles du motif de broderie.

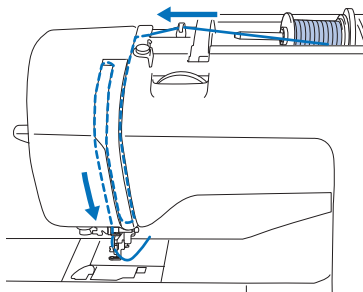

→ Lorsque vous enfiler le fil supérieur, suivez attentivement les instructions.

- 1 Mettez la machine sous tension.
- 2 Relevez le levier du pied-de-biche pour soulever le pied-de-biche.

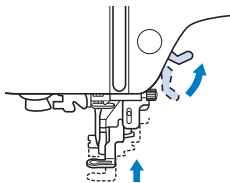

💡 Remarque

- Si le pied-de-biche n'est pas relevé, il est impossible d'enfiler la machine.

- 3 Appuyez une ou deux fois sur \updownarrow (Touche Position de l'aiguille) pour relever l'aiguille.

→ L'aiguille est suffisamment relevée lorsque le repère du volant est dirigé vers le haut, comme illustré ci-dessous. Vérifiez le volant et, si le repère ne se trouve pas dans cette position, appuyez sur \updownarrow (Touche Position de l'aiguille) jusqu'à ce qu'il y soit.

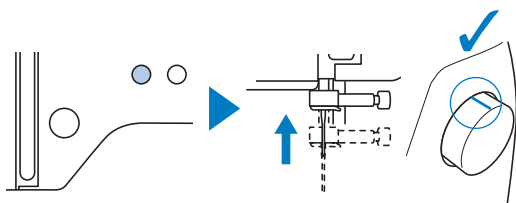

- 4 Retirez le couvercle de bobine et placez la bobine de fil sur le porte-bobine.

Placez la bobine sur le porte-bobine de sorte que le fil se déroule du dessous vers l'avant. Sinon, le fil risque de s'emmêler autour du porte-bobine.

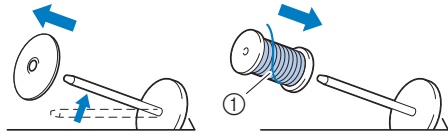

① Le fil se déroule du dessous vers l'avant.

- 5 Faites glisser le couvercle de bobine sur le porte-bobine.

Placez le couvercle de bobine le plus à droite possible, comme illustré, le côté arrondi orienté vers la gauche.

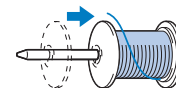

⚠ ATTENTION

- Choisissez un couvercle de bobine correspondant à la taille de la bobine utilisée. Pour plus d'informations sur le choix des couvercles de bobine pour votre type de fil, reportez-vous à la section « Mémo » à la page 12.

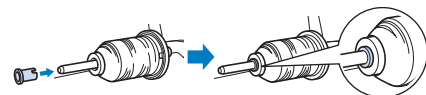

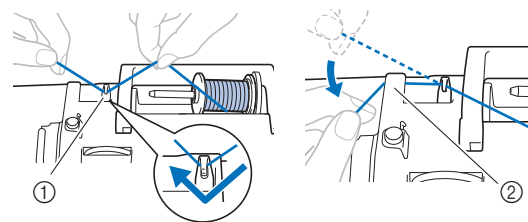

- Si la bobine ou le couvercle de bobine n'est pas positionné correctement, le fil risque de s'emmêler autour du porte-bobine ou l'aiguille de casser.

- 6 Faites passer le fil sous le guide-fil, puis sous le couvercle du guide-fil et vers l'avant.



① Guide-fil
② Couvercle du guide-fil

- 7** Appuyez sur .
→ L'écran change et toutes les touches de commande et de fonctionnement sont verrouillées (sauf ).

⚠ ATTENTION

- Lorsque vous enfiler l'aiguille, veillez à appuyer sur  sur le panneau de commande pour verrouiller toutes les touches et tous les boutons. Dans le cas contraire, vous risqueriez de vous blesser en cas d'activation de la touche « Marche/Arrêt » ou de toute autre touche entraînant la mise en route de la machine.

- 8** Faites passer le fil par le passage prévu à cet effet dans l'ordre ci-dessous.

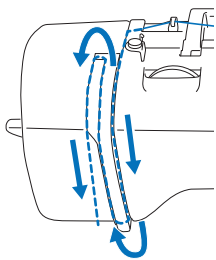

- 9** Veillez à ce que le fil passe dans le levier de remontée du fil comme illustré ci-dessous.

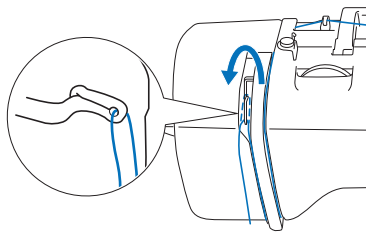

- 10** Faites glisser le fil derrière le guide-fil de la barre de l'aiguille.

Vous pouvez facilement faire glisser le fil derrière le guide-fil de la barre de l'aiguille en le tenant de la main gauche et en l'enfilant de la main droite, comme illustré.

Assurez-vous de faire passer le fil par la gauche du taquet du guide-fil de la barre de l'aiguille.

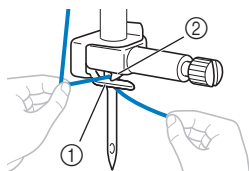

- ① Guide-fil de la barre de l'aiguille
- ② Taquet

- 11** Vérifiez que l'aiguille et le fil sont compatibles avec l'enfileur. Si c'est le cas, passez à l'étape suivante.

- Vous pouvez utiliser l'enfileur avec des aiguilles 75/11 à 90/14.
- Si vous utilisez du fil de type métallique ou des fils spéciaux, il n'est pas recommandé de se servir de l'enfileur.

- Si vous ne pouvez pas utiliser l'enfileur, insérez vous-même le fil dans le chas de l'aiguille, de l'avant vers l'arrière. Parallèlement, n'oubliez pas de verrouiller toutes les touches et touches de commande décrites à l'étape **7**.

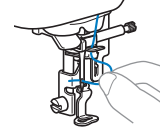

- 12** Tirez l'extrémité du fil, que vous avez passée par le guide-fil de la barre de l'aiguille, vers la gauche, puis faites-le passer par l'encoche du guide-fil de l'enfileur. Tirez ensuite fermement le fil par l'avant et insérez-le dans la fente du disque du guide-fil « 7 » jusqu'au bout.

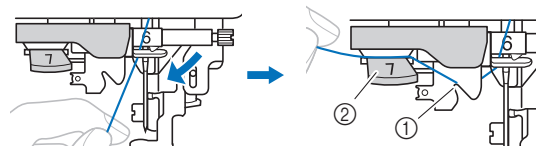

- ① Encoche du guide-fil de l'enfileur
- ② Disque du guide-fil de l'enfileur

- 13** Coupez le fil avec le coupe-fil situé sur le côté gauche de la machine.

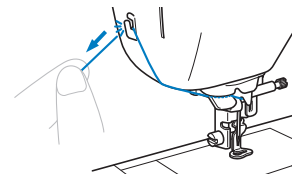

💡 Remarque

- Si le fil est tiré et ne peut être coupé correctement, abaissez le levier du pied-de-biche de manière à maintenir le fil en place avant de le couper. Si vous exécutez cette opération, passez à l'étape **15**.
- Lorsque vous utilisez un fil se déroulant rapidement de la bobine, tel qu'un fil métallique, il peut s'avérer difficile d'enfiler l'aiguille si le fil est coupé. Par conséquent, au lieu d'utiliser le coupe-fil, tirez environ 8 cm (env. 3" / pouces) de fil après l'avoir fait passer par le disque de guide-fil de l'enfileur (indiqué par un « 7 »).

- 14** Abaissez le levier du pied-de-biche pour abaisser le pied-de-biche.

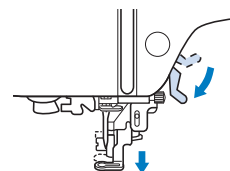

- 15** Abaissez autant que possible le levier d'enfilage de l'aiguille situé sur le côté gauche de la machine pour que le crochet tourne.

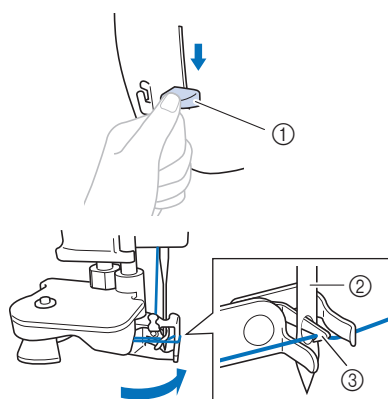

- ① Levier d'enfilage de l'aiguille
② Aiguille
③ Crochet

Remarque

- Si l'aiguille n'est pas relevée au maximum, l'enfileur ne peut être efficace. Tournez le volant dans le sens inverse des aiguilles d'une montre jusqu'à ce que l'aiguille se trouve dans sa position maximale. L'aiguille est suffisamment relevée lorsque le repère du volant est dirigé vers le haut, comme illustré à l'étape 3 à la page 15.

- 16** Relevez doucement le levier d'enfilage de l'aiguille.

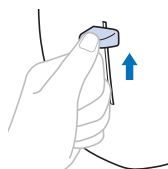

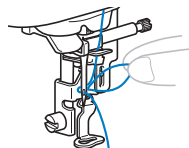

- 17** Tirez soigneusement l'extrémité du fil passé par le chas de l'aiguille.

Si l'aiguille n'est pas complètement enfilée, mais qu'une boucle se forme dans son chas, enfilez doucement la boucle dans le chas pour sortir l'extrémité du fil.

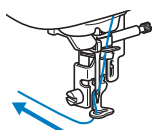

- 18** Relevez le levier du pied-de-biche, passez-y l'extrémité du fil, puis tirez environ 5 cm (env. 2" / pouces) de fil vers l'arrière de la machine.



- 19** Appuyez sur  pour déverrouiller toutes les touches.

Remplacement de l'aiguille

⚠ ATTENTION

- N'utilisez que les aiguilles pour machine à coudre à usage personnel recommandées. N'utilisez pas d'autres aiguilles; elles risqueraient de se tordre ou la machine pourrait être endommagée.
- N'utilisez jamais d'aiguilles pliées. Une aiguille pliée risque de facilement casser; vous pourriez même vous blesser.

■ Numéro de fil et d'aiguille

Plus le numéro de fil est petit, plus le fil est épais; plus le numéro de l'aiguille est grand, plus l'aiguille est grosse.

■ Aiguilles de broderie

Il est recommandé d'utiliser une aiguille pour machine à coudre à usage personnel 75/11. Toutefois, si la machine ne parvient pas à broder correctement sur du tissu lourd, essayez une aiguille 90/14.

Vérification de l'aiguille

Avant d'utiliser l'aiguille, placez le côté plat de l'aiguille sur une surface plane et assurez-vous que la distance entre l'aiguille et la surface est constante.

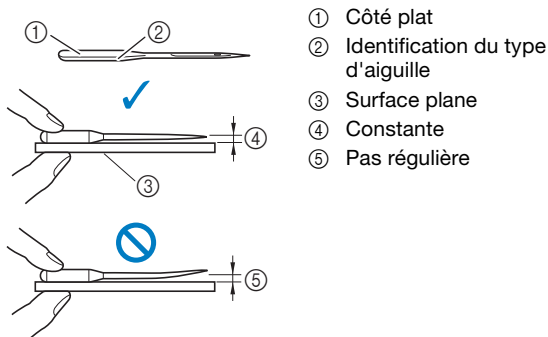

💡 Remarque

- Remplacez l'aiguille dans les cas suivants :
 - ① Si des points sont sautés. (L'aiguille est peut-être tordue.)
 - ② En général, après avoir utilisé trois canettes pleines.

Remplacement de l'aiguille

Utilisez le tournevis et une nouvelle aiguille que vous avez vérifiée comme étant droite conformément aux instructions de la section « Vérification de l'aiguille » à la page 18.

- 1 Appuyez une ou deux fois sur (Touche Position de l'aiguille) pour relever l'aiguille.
- 2 Placez du tissu ou du papier sous le pied-de-biche afin de recouvrir l'orifice dans la plaque à aiguille et éviter que l'aiguille ne tombe dans la machine.

- 3 Appuyez sur .

→ L'écran change et toutes les touches de commande et de fonctionnement sont verrouillées (sauf).

⚠ ATTENTION

- Lorsque vous remplacez l'aiguille, appuyez sur la touche du panneau de commande pour verrouiller toutes les touches et tous les boutons. Sinon, vous risqueriez de vous blesser en cas d'activation de la touche « Marche/ Arrêt » ou de toute autre touche entraînant la mise en route de la machine.

- 4 Tenez l'aiguille de la main gauche, puis, à l'aide d'un tournevis, tournez la vis du support de l'aiguille vers vous (dans le sens inverse des aiguilles d'une montre) pour retirer l'aiguille.

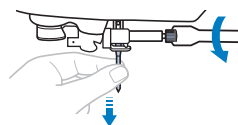

- Ne forcez pas lorsque vous serrez ou desserrez la vis du support de l'aiguille, sinon certaines pièces de la machine risquent d'être endommagées.

- 5 Le côté plat de l'aiguille orienté vers l'arrière de la machine, insérez l'aiguille neuve jusqu'à ce qu'elle touche la butée. À l'aide du tournevis, serrez la vis du support de l'aiguille en tournant dans le sens des aiguilles d'une montre.

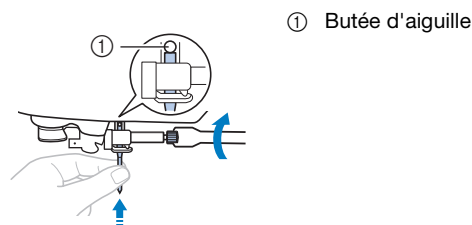

⚠ ATTENTION

- Veillez à insérer l'aiguille jusqu'à ce qu'elle touche la butée et serrez soigneusement la vis de support de l'aiguille à l'aide du tournevis, sinon l'aiguille risque de casser ou d'être endommagée.

- 6 Appuyez sur pour déverrouiller toutes les touches.

Chapitre 2 BRODERIE

Broderie - Préparation

Respectez les étapes suivantes pour préparer la machine pour la broderie.

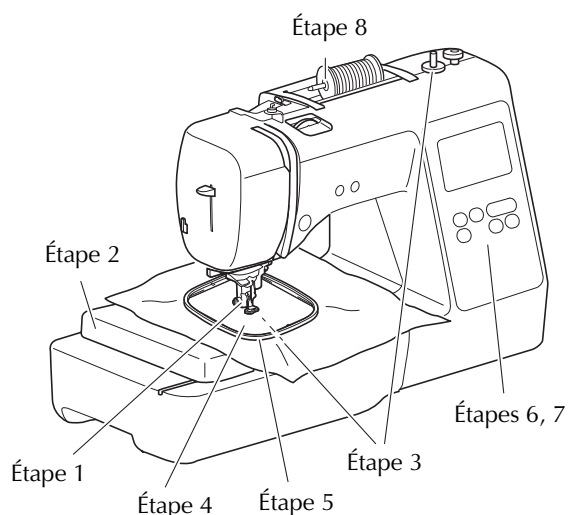

| Étape n° | Objectif | Action | Page |
|----------|-----------------------------------|--|------|
| 1 | Vérification de l'aiguille | Il est recommandé d'utiliser une aiguille pour machine à coudre à usage personnel 75/11. | 18 |
| 2 | Fixation de l'unité de broderie | Fixez l'unité de broderie. | 19 |
| 3 | Installation du fil de la canette | Pour le fil de la canette, bobinez le fil de canette à broder et installez-le. | 11 |
| 4 | Préparation du tissu | Fixez un renfort de broderie sur le tissu et placez-le sur un cadre de broderie. | 21 |
| 5 | Fixation du cadre de broderie | Fixez le cadre de broderie sur l'unité de broderie. | 23 |
| 6 | Sélection de motif | Mettez la machine sous tension et sélectionnez un motif de broderie. | 24 |
| 7 | Vérification de la disposition | Vérifiez et réglez la taille et la position de la broderie. | 26 |
| 8 | Installation du fil à broder | Placez le fil à broder en fonction du motif. | 27 |

Fixation de l'unité de broderie

⚠ ATTENTION

- Avant de fixer l'unité de broderie, veillez à mettre la machine hors tension. Sinon, vous risquez de vous blesser si vous appuyez malencontreusement sur l'une des touches de commande et que la machine commence à broder.
- Ne déplacez jamais la machine lorsque l'unité de broderie est installée. L'unité de broderie risquerait de tomber et de provoquer des blessures.
- Éloignez vos mains et autres objets du chariot et du cadre de broderie lorsqu'ils sont en mouvement. Sinon, vous risquez de vous blesser.

- 1 Mettez la machine hors tension.
- 2 Insérez le connecteur d'unité de broderie dans le port de connexion, puis poussez doucement sur l'unité de broderie jusqu'à ce qu'elle soit en place.

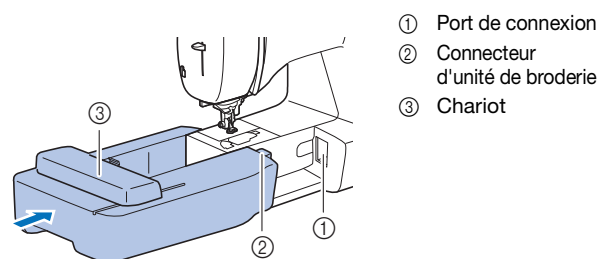

💡 Remarque

- Vérifiez l'absence d'espace entre l'unité de broderie et la machine, sinon le motif de broderie risque de ne pas être brodé correctement. Veillez à insérer complètement le connecteur dans le port de connexion.
- Ne poussez pas sur le chariot lors de la fixation de l'unité de broderie sur la machine, car vous pourriez endommager l'unité de broderie.
- Ne touchez jamais le connecteur dans la fente correspondante de l'unité de broderie. Vous pourriez l'endommager et provoquer des dysfonctionnements.
- Ne soulevez pas le chariot de broderie et ne le déplacez pas violemment. Sinon, la machine risquerait de ne plus fonctionner correctement.

- 3 Mettez la machine sous tension.
→ Un message apparaît à l'écran.

💡 Remarque

- Si [Écran d'ouverture] est défini sur [ON] dans l'écran de réglages, appuyez sur ce dernier pour afficher le message suivant.

- 4 Veillez à éloigner vos mains et tout objet de l'unité de broderie et appuyez sur .



- Le chariot se remet dans sa position initiale.
- L'écran de sélection du type de motif de broderie s'affiche.

■ Retrait de l'unité de broderie

Assurez-vous que la machine est bien arrêtée et suivez les instructions ci-dessous.

- 1 Retirez le cadre de broderie.

- Pour plus de détails sur le retrait du cadre de broderie, reportez-vous à la section « Retrait du cadre de broderie » à la page 23.

- 2 Appuyez sur , puis sur .



- Le chariot de broderie se met en position de stockage.

- 3 Mettez la machine hors tension.

⚠ ATTENTION

- Mettez toujours la machine hors tension avant de retirer l'unité de broderie. Si vous la retirez lorsque la machine est sous tension, la machine risquerait de ne plus fonctionner correctement.

- 4 Maintenez le levier de retrait situé en bas à gauche de l'unité de broderie, et tirez lentement celle-ci vers la gauche.

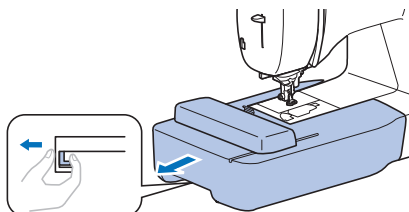

Broderie de finitions parfaites

Pour coudre de belles broderies, plusieurs facteurs entrent en jeu. L'utilisation du renfort de broderie approprié (page 21) et la mise en place du tissu dans le cadre (page 21) sont deux facteurs importants mentionnés plus haut. Un autre facteur important est le bon choix de l'aiguille et du fil. Reportez-vous aux explications sur les fils ci-dessous.

■ Fil

| | |
|--------------------------|--|
| Fil supérieur | Utilisez le fil de broderie prévu pour cette machine. Les autres fils à broder peuvent ne pas fournir des résultats optimaux. |
| Fil de la canette | Utilisez la canette préremplie de fil de canette à broder n° 90 fournie ou le fil de canette à broder n° 90 recommandé (page 8). |

Mise en place du tissu dans le cadre de broderie

⚠ ATTENTION

- Utilisez des tissus dont l'épaisseur est inférieure à 2 mm (1/16" / pouce). L'utilisation de tissus plus épais que 2 mm (1/16" / pouce) risque de casser l'aiguille.
- Lorsque vous brodez sur des tissus élastiques, légers, à grosse trame ou sur des tissus susceptibles de provoquer un rétrécissement des motifs, utilisez toujours un renfort de broderie. Sinon, l'aiguille risque de casser et de vous blesser.

■ Application d'un renfort thermocollant (support) sur le tissu

Pour obtenir de meilleurs résultats lors de la création de travaux de broderie, utilisez toujours un renfort de broderie.

1 Repassez le renfort thermocollant sur l'envers du tissu.

- Utilisez un morceau de renfort de broderie plus grand que le cadre de broderie.

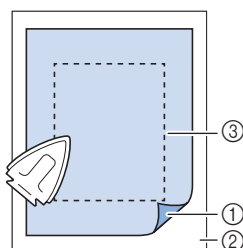

- ① Côté thermofusible du renfort
- ② Tissu (envers)
- ③ Taille du cadre de broderie

📖 Mémo

- Lorsque vous brodez sur de petits morceaux de tissu impossibles à tendre sur un cadre de broderie, utilisez un matériau stabilisateur. Repassez légèrement le tissu sur le matériau stabilisateur, puis placez-le dans le cadre de broderie. Si vous ne pouvez pas le repasser, fixez-le à l'aide d'un point faufilage. Une fois la broderie terminée, retirez délicatement le matériau stabilisateur.

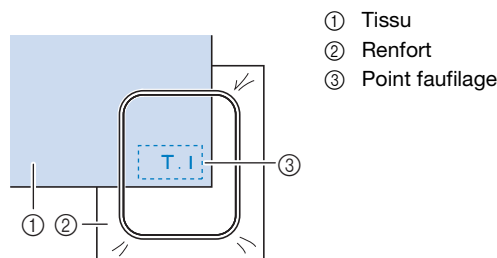

- ① Tissu
- ② Renfort
- ③ Point faufilage

- Lorsque vous brodez sur des tissus fins, tels que l'organdi ou la batiste, ou sur des tissus duvetés, tels que les serviettes en tissu éponge ou le velours, utilisez un renfort de broderie soluble (vendu séparément) pour des résultats optimaux. Une fois le renfort de broderie soluble dissout dans l'eau, la finition de votre ouvrage sera parfaite.
- Si vous brodez sur une serviette en tissu éponge épais, nous vous recommandons de placer un renfort de broderie soluble sur l'endroit de la serviette. Cela permettra d'aplatir les boucles de la serviette et vous obtiendrez une broderie de meilleure qualité.
- Lorsque vous utilisez des tissus qui ne peuvent pas être repassés (tels que les serviettes en tissu éponge ou les tissus avec des boucles qui s'élargissent lors du repassage) ou à des endroits difficiles à repasser, placez le renfort de broderie sous le tissu sans le fixer, placez ensuite le tissu et le renfort dans le cadre de broderie, ou demandez à votre revendeur Brother agréé de vous conseiller sur le renfort à utiliser.

■ Mise en place du tissu

⚠ ATTENTION

- Si vous utilisez un cadre trop petit, le pied-de-biche risque de heurter le cadre pendant la broderie et vous pourriez vous blesser ou endommager la machine.

💡 Remarque

- Si le tissu n'est pas bien maintenu dans le cadre de broderie, le motif ne sera pas correctement brodé. Placez le tissu sur une surface plane et tendez-le délicatement dans le cadre en prenant bien soin de ne pas le déformer.

- 1** Desserrez la vis de réglage du cadre de broderie et retirez les cadres intérieur et extérieur; placez ensuite le cadre extérieur sur une surface plane.

Séparez les cadres intérieur et extérieur en tirant le cadre intérieur vers le haut.

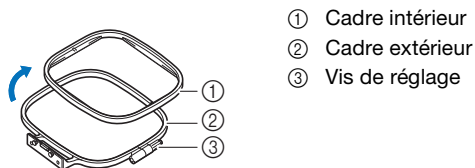

- 2** Placez le tissu avec le renfort de broderie au-dessus du cadre extérieur.

Orientez l'endroit du tissu vers le haut.

- 3** Insérez le cadre intérieur par-dessus le tissu.

Alignez \triangle sur le cadre intérieur avec \triangle sur le cadre extérieur.

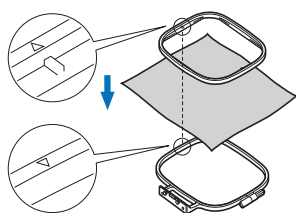

- 4** Serrez la vis de réglage à la main juste assez pour retenir le tissu.

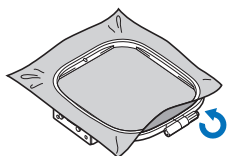

- 5** Retirez doucement le tissu du cadre sans desserrer la vis de réglage.

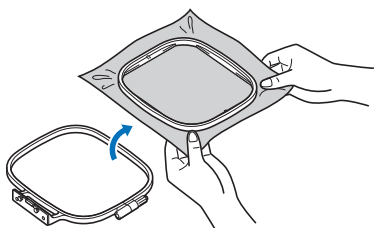

Mémo

- Cette précaution permet de réduire les risques de déformation du motif lors de la broderie.

- 6** Réinsérez le cadre intérieur par le dessus du tissu, en alignant les symboles \triangle sur le cadre intérieur et \triangle sur le cadre extérieur.

- Insérez le cadre intérieur dans le cadre extérieur.

- 7** Serrez la vis de réglage tout en tendant le tissu à la main. Vous devez obtenir un son semblable à celui d'un tambour lorsque vous frappez doucement sur le tissu tendu.

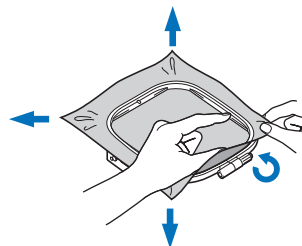

■ Utilisation du gabarit

Si vous souhaitez broder le motif à un endroit particulier, utilisez un gabarit avec le cadre.

- 1** À l'aide d'une craie, marquez la zone que vous souhaitez broder sur le tissu.

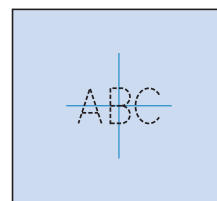

- 2** Placez le gabarit sur le cadre intérieur.

- 3** Alignez la marque du tissu sur la ligne de base du gabarit.

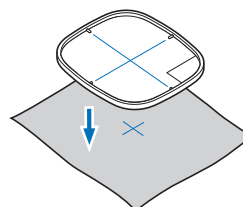

- 4** Posez le cadre intérieur avec le tissu sur le cadre extérieur et, au besoin, ajustez le tissu pour aligner les marques sur le tissu avec le gabarit.

- Pour de plus amples détails, reportez-vous à la section page 21.

- 5** Retirez le gabarit.

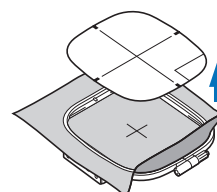

Fixation du cadre de broderie

Remarque

- Bobinez et installez la canette avant de fixer le cadre de broderie en veillant à utiliser le fil de canette recommandé. Avant de commencer à broder, vérifiez qu'il y a suffisamment de fil dans la canette.

1 Relevez le levier du pied-de-biche pour soulever le pied-de-biche.

2 Faites passer le cadre de broderie sous le pied-de-biche.

- Si nécessaire, relevez davantage le levier du pied-de-biche.

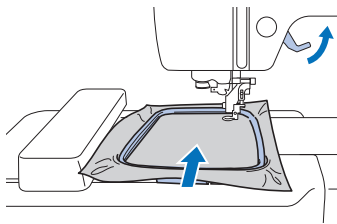

3 Insérez fermement le guide du cadre de broderie dans le porte-cadre du chariot de broderie par le dessus.

Alignez les ergots du guide du cadre de broderie sur les fentes du porte-cadre du chariot de broderie, et poussez au maximum jusqu'à ce qu'ils s'enclenchent.

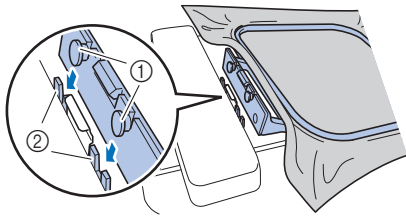

- ① Ergots du guide du cadre de broderie
- ② Fentes du porte-cadre du chariot de broderie

→ L'unité de broderie est fixée.

ATTENTION

- Fixez correctement le cadre de broderie au support du cadre de broderie. Sinon, le pied-de-biche pourrait heurter le cadre de broderie, et vous pourriez vous blesser.

Retrait du cadre de broderie

- 1 Relevez le levier du pied-de-biche pour soulever le pied-de-biche.
- 2 Appuyez sur la partie du support du cadre de broderie, indiquée sur l'illustration, vers la gauche et relevez le cadre de broderie.

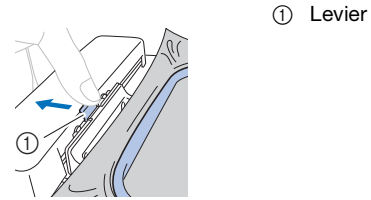

→ Le cadre de broderie se détache du support.

- 3 Retirez le cadre de broderie se trouvant sous le pied-de-biche tout en relevant davantage le levier du pied-de-biche.

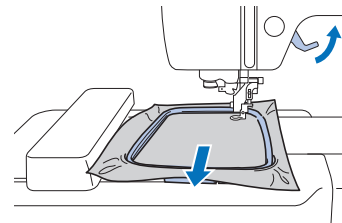

ATTENTION

- Ne touchez pas l'aiguille avec le doigt ni avec le cadre de broderie. Vous pourriez vous blesser ou casser l'aiguille.

Broderie

■ Informations concernant les droits d'auteur

Les motifs enregistrés sur la machine sont destinés à un usage privé uniquement. Toute utilisation publique ou commerciale des motifs protégés par le droit d'auteur constitue une violation de la loi sur les droits d'auteur et est strictement interdite.

■ Types de motifs de broderie

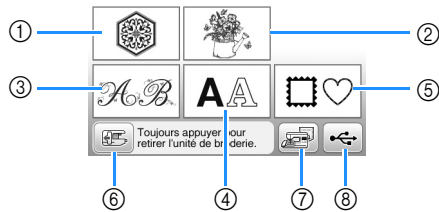

- ① Motifs de broderie
 - ② Motifs « exclusifs » Brother
 - ③ Motifs alphabet floral
 - ④ Motifs de caractères
 - ⑤ Motifs d'encadrement
 - ⑥ Appuyez sur cette touche pour retirer l'unité de broderie
 - ⑦ Motifs mémorisés dans la machine
 - ⑧ Motifs enregistrés sur une clé USB
- Consultez le « guide de motifs de broderie » pour plus d'informations sur les motifs de broderie de chaque catégorie.

Sélection d'un motif de broderie

1 Appuyez sur dans l'écran de sélection des types de motifs.

- Si l'écran de sélection des types de motifs n'est pas affiché, appuyez sur  pour afficher l'écran ci-dessous.

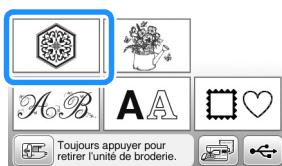

2 Appuyez sur ou sur pour afficher le motif de votre choix sur l'écran.

3 Sélectionnez un motif de broderie, puis appuyez sur .

- Les options des cadres disponibles sont affichées sur l'écran.

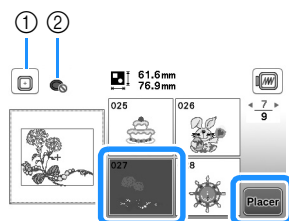

- ① Le cadre de broderie (moyen) peut être utilisé
 - ② Le cadre de broderie (petit) ne peut pas être utilisé
- L'écran de modification de motifs apparaît.

4 Appuyez sur .

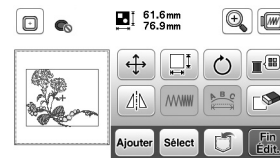

- Pour plus de détails sur l'écran de modification des motifs, reportez-vous à la section « Modification des motifs » à la page 32. Vous pouvez déplacer le motif, changer sa taille et effectuer de nombreuses autres opérations de modification.
 - Vous pouvez également déplacer le motif en le faisant glisser à l'aide de votre doigt.
- L'écran de réglages de broderie apparaît.

5 Appuyez sur .

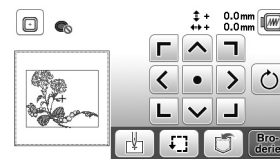

- Pour plus de détails sur l'écran de réglages de broderie, reportez-vous à la section « Modification de tous les motifs » à la page 34.
- Confirmez l'emplacement du motif à broder en vous reportant à la section « Vérification de l'emplacement du motif » à la page 26.

Mémo

- Si [Vue identification cadre de broderie] sur l'écran de réglages est défini sur [ON], vous pouvez modifier le motif à l'écran comme si ce cadre de broderie était fixé.

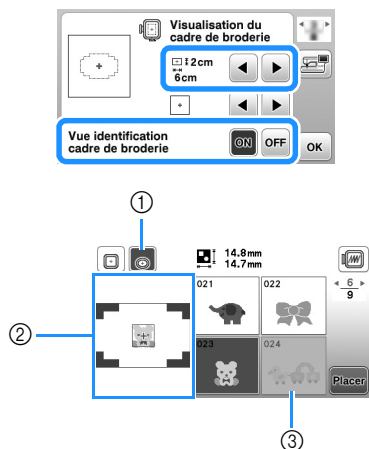

- ① Le cadre de broderie sélectionné lorsque [Vue identification cadre de broderie] est défini sur [ON] apparaît en surbrillance. Appuyez sur cette touche pour basculer entre les réglages [ON] et [OFF].
 - ② La zone de broderie du cadre sélectionné s'affiche.
 - ③ Les motifs ne convenant pas au cadre sélectionné sont grisés et ne peuvent pas être sélectionnés.
- Trois tailles de zones de broderie sont disponibles pour le cadre de broderie (petit). Lorsque [Vue identification cadre de broderie] est défini sur [ON] pour le cadre de broderie (petit), vous pouvez voir plus facilement la zone de disposition des motifs. La zone en dehors de la zone de broderie possède un arrière-plan d'une couleur différente.

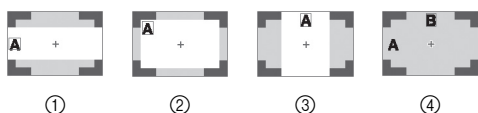

- ① 2 cm × 6 cm (env. 1" / pouce (H) × 2-1/2" / pouces (L))
- ② 3 cm × 5 cm (env. 1-1/8" / pouce (H) × 2" / pouces (L))
- ③ 4 cm × 3 cm (env. 1-1/2" / pouce (H) × 1-1/8" / pouce (L))
- ④ Les motifs sont disposés en dehors de la zone de broderie.

Sélection de motifs de caractères

- 1 Appuyez sur **AA**.
- 2 Appuyez sur la touche de la police à broder.
- 3 Appuyez sur un onglet pour afficher l'écran de sélection de votre choix, puis entrez le texte.

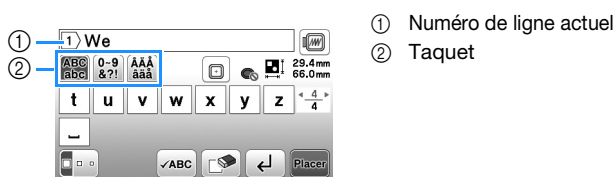

- Pour entrer un espace, appuyez sur **[]**.

- Après avoir sélectionné un caractère, si vous souhaitez modifier sa taille, appuyez sur **[]**. La taille est modifiée à chaque fois que vous appuyez sur la touche (grand, moyen, petit). Une fois que la taille des caractères a été modifiée, tous les caractères de la même ligne prendront cette nouvelle taille.
- Si vous commettez une erreur, appuyez sur **[]** pour l'effacer.
- Pour vérifier tous les caractères entrés, par exemple, s'il y a plusieurs lignes de texte, appuyez sur **[ABC]**.
- Pour ajouter plusieurs lignes, appuyez sur **[]**.
- Si la police japonaise est sélectionnée, vous pouvez basculer entre le texte écrit verticalement et horizontalement en appuyant sur **[]**.

4 Appuyez sur **Placer**.

- Pour plus de détails sur la modification des motifs, reportez-vous à la section « Modification des motifs » à la page 32.

Sélection de motifs d'encadrement

1 Appuyez sur **[]**.

2 Appuyez sur la touche correspondant à la forme du motif d'encadrement que vous souhaitez broder.

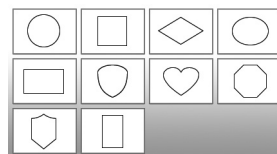

3 Appuyez sur la touche du motif d'encadrement à broder.

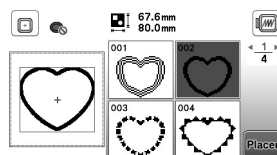

4 Appuyez sur **Placer**.

- Pour plus de détails sur la modification des motifs, reportez-vous à la section « Modification des motifs » à la page 32.

Combinaison de motifs

1 Sélectionnez un motif et appuyez sur **Placer**.

2 Modifiez le motif si nécessaire, puis appuyez sur **Ajouter**.

- Pour plus de détails sur la modification des motifs, reportez-vous à la section « Écran de modification de motifs » à la page 32.

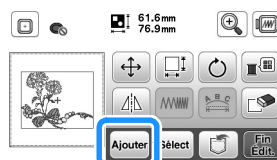

3 Appuyez sur **AA** pour entrer les caractères alphabétiques.

4 Sélectionnez **ABC** et entrez « Happy ».

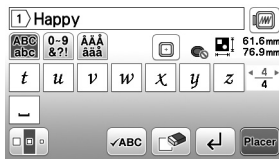

5 Appuyez sur **Placer**.

6 Appuyez sur **ABC**, puis sélectionnez **B.C**.

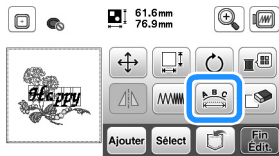

- Pour plus de détails sur la modification des caractères, reportez-vous à la section « Écran de modification de la police » à la page 33.

7 Changez la disposition des caractères, puis appuyez deux fois sur **OK** pour revenir à l'écran de modification des motifs.

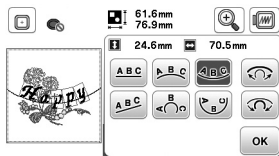

8 Appuyez sur **Color** pour modifier la couleur.

9 Changez la couleur des caractères, puis appuyez sur **OK**.

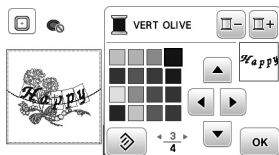

- Pour plus de détails sur la modification des couleurs, reportez-vous à la section « Écran de modification de motifs » à la page 32.

10 Modifiez la position du motif.

- Vous pouvez sélectionner le motif à l'aide de votre doigt, puis le déplacer en le faisant glisser. **Select** permet de sélectionner les motifs qui se chevauchent et qu'il n'est pas possible de sélectionner en touchant l'écran.
- Appuyez sur **Move** pour déterminer précisément la position du motif.
- Appuyez sur **Preview** pour contrôler l'aperçu des motifs combinés.

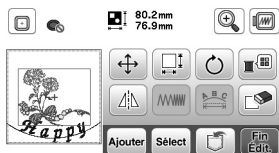

11 Appuyez sur **Fin Edit.**

■ Vérification de l'emplacement du motif

Le cadre de broderie se déplace et indique l'emplacement du motif. Regardez attentivement le cadre pour vous assurer que le motif sera brodé au bon endroit.

1 Appuyez sur **Move** sur l'écran de réglages de broderie.

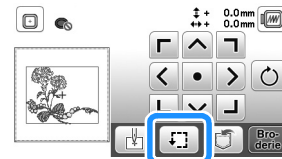

2 Dans **Move**, appuyez sur la touche de l'emplacement à vérifier.

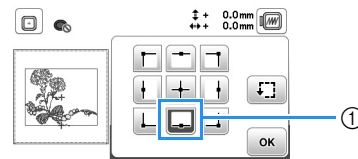

① Emplacement sélectionné

→ Le chariot se déplace vers l'emplacement sélectionné sur le motif.

📖 Mémo

- Pour visualiser l'ensemble de la zone de broderie, appuyez sur **Move**. Le cadre de broderie se déplace et indique la zone de broderie.

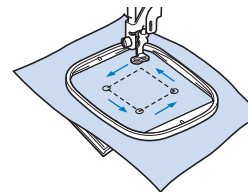

⚠ ATTENTION

- **Veillez toujours à relever l'aiguille lorsque le cadre de broderie est en mouvement. Si elle est abaissée, elle pourrait se casser et vous risqueriez de vous blesser.**

3 Appuyez sur **OK**, puis sur **Broderie**.

Broderie d'un motif

Les motifs de broderie sont brodés avec un changement de fil après chaque couleur.

1 Préparez le fil à broder de la couleur indiquée à l'écran.

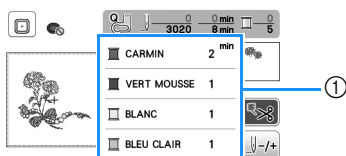

① Ordre des couleurs de broderie

- Le nom de couleur de fil ou le numéro du fil apparaissent à l'écran, en fonction du paramètre sélectionné dans l'écran de réglages. Appuyez sur , puis modifiez le réglage dans l'écran de réglages. Pour plus de détails, reportez-vous à la section « Modification de l'affichage des couleurs de fils » à la page 28.

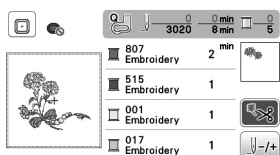

- La fonction de coupure de fil automatique coupe le fil à la fin de la broderie de chaque couleur. Cette fonction est activée par défaut. Pour désactiver cette fonction, appuyez sur .

2 Placez le fil à broder, puis enfilez l'aiguille.

- Reportez-vous à la section « Enfilage du fil supérieur » à la page 15.

3 Relevez le levier du pied-de-biche et faites passer le fil par le trou du pied de broderie, et maintenez-le légèrement de votre main gauche.

Ne tendez pas trop le fil.

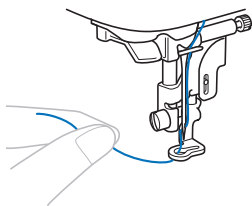

⚠ ATTENTION

- Ni les mains ni aucun autre objet ne doit venir heurter le chariot pendant la broderie. Le motif risquerait de se décaler.
- Lorsque vous brodez sur de grands vêtements (surtout sur les vestes et sur d'autres types de tissus lourds), ne laissez pas le tissu pendre sur le côté de la table. Sinon, l'unité de broderie ne peut se déplacer librement, et le cadre de broderie risque de toucher l'aiguille, tordant ou cassant l'aiguille, et vous exposant à des risques de blessures. Positionnez le tissu de façon à ce qu'il ne pende pas de la table, ou tenez-le pour l'empêcher de glisser.

4 Abaissez le pied-de-biche, puis appuyez sur la touche « Marche/Arrêt » pour commencer à broder. Après 5-6 points, appuyez de nouveau sur la touche « Marche/Arrêt » pour arrêter la machine.

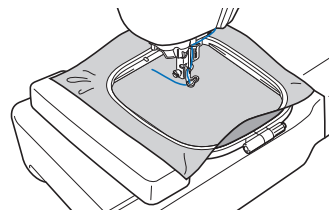

5 Coupez l'excédent de fil à la fin de la broderie. Si la fin de la broderie se trouve sous le pied-de-biche, soulevez-le avant de couper l'excédent de fil.

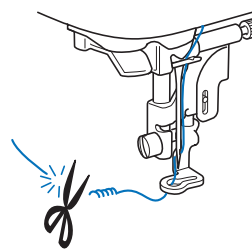

- Si l'extrémité du fil dépasse au début de la broderie, vous risquez de broder par-dessus en brodant le motif. Il serait alors difficile de s'en débarrasser une fois la broderie terminée. Coupez l'excédent de fil au début de l'ouvrage.

6 Appuyez sur la touche « Marche/Arrêt » pour commencer à broder.

- La broderie s'arrête automatiquement avec des points de renfort une fois que la broderie dans une couleur est terminée. Lorsque la coupure de fil automatique est définie, le fil est coupé.

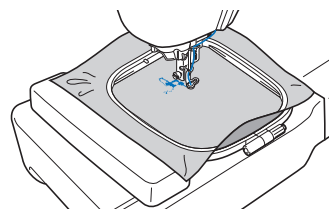

7 Retirez le fil de la première couleur de la machine.

8 Effectuez les mêmes opérations pour broder les autres couleurs.

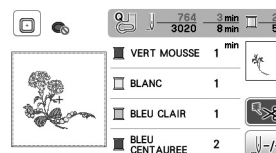

- Une fois la dernière couleur brodée, le message vous informant que la broderie est terminée s'affiche à l'écran. Appuyez sur . L'écran initial s'affiche de nouveau.



9 Coupez l'excédent de fils de la couleur.

■ Modification de l'affichage des couleurs de fils

Il est possible d'afficher le nom des couleurs de fils ou le numéro de fil à broder.

📖 Mémo

- Les couleurs à l'écran peuvent varier légèrement des couleurs réelles.

- 1 Appuyez sur  et, à l'aide de  ou de , affichez l'écran de réglages suivant.





- 2 Appuyez sur  ou  dans le menu  pour sélectionner [Nom de la couleur] ou [#123] (numéro de fil).

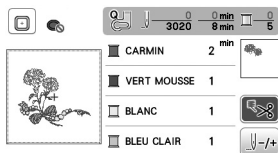

- Lorsque [Nom de la couleur] est sélectionné, le nom des couleurs de fil est affiché.



- Lorsque [#123] est sélectionné, le numéro de fil à broder s'affiche. Appuyez sur  ou  dans le menu  #123 pour sélectionner la marque du fil.

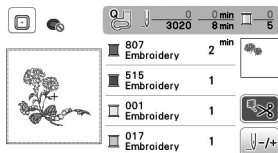



- 3 Appuyez sur .





■ Si le fil casse ou que la canette n'a plus de fil pendant la broderie

- 1 Appuyez sur la touche « Marche/Arrêt » pour arrêter la machine.

- 2 Appuyez sur  et enflez le fil supérieur ou le fil de la canette.

- Si le fil de la canette est presque épuisé, appuyez sur  (Touche Coupe-fil) pour couper les fils supérieur et de la canette, retirez le cadre de broderie, puis remettez une canette pleine en place.

- 3 Appuyez sur .

- 4 Appuyez sur ,  ou  pour faire reculer l'aiguille du nombre correct de points avant l'endroit où le fil s'est cassé, puis appuyez sur .



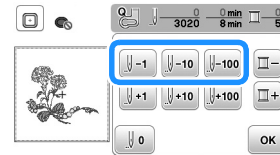

- Appuyez sur  pour recommencer depuis le début.



💡 Remarque

- Il est recommandé de coudre par-dessus les deux ou trois derniers points.

📖 Mémo

- Si vous ne pouvez pas revenir à l'endroit où le fil s'est cassé, appuyez sur  pour sélectionner la couleur et passer au début de cette couleur, puis utilisez ,  ou  pour retourner un peu avant l'endroit où le fil s'est cassé.

- 5 Abaissez le pied-de-biche, puis appuyez sur la touche « Marche/Arrêt » pour continuer à broder.

■ Reprise de la broderie après une mise hors tension

La couleur et le numéro de point en cours sont enregistrés si vous interrompez la broderie. Lors de la prochaine mise sous tension de la machine, vous pouvez poursuivre ou supprimer le motif.

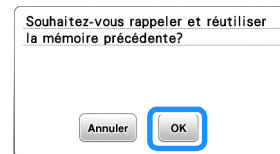

Réglage de la tension du fil

Vous pouvez modifier la tension du fil supérieur à l'aide de la molette de réglage de la tension du fil.

Lorsque vous brodez, la molette doit être réglée entre 2 et 6.

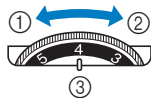

- ① Moins de tension (diminuer le numéro)
- ② Plus de tension (augmenter le numéro)
- ③ Molette de réglage de la tension du fil

Mémo

- Si les points semblent lâches, augmentez la tension d'un cran et brodez à nouveau.

Tension du fil correcte

La tension du fil est correcte lorsque le fil supérieur est à peine visible sur l'envers (dessous) du tissu.

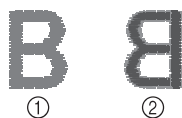

- ① Endroit (dessus) du tissu
- ② Envers (dessous) du tissu

Le fil supérieur est trop tendu

Le fil de la canette est visible sur l'endroit (dessus) du tissu. Dans cet exemple, réduisez la tension du fil supérieur.

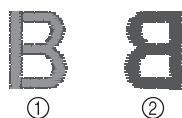

- ① Endroit (dessus) du tissu
- ② Envers (dessous) du tissu

Le fil supérieur n'est pas assez tendu

Le fil supérieur est mal tendu. Dans cet exemple, augmentez la tension du fil supérieur.

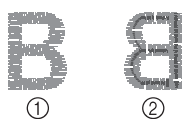

- ① Endroit (dessus) du tissu
- ② Envers (dessous) du tissu

Remarque

- Si le fil supérieur n'est pas correctement enfilé ou si la canette n'est pas correctement installée, il ne sera peut-être pas possible de régler correctement la tension du fil. Si la tension correcte du fil n'est pas obtenue, enfilez de nouveau le fil supérieur et insérez correctement la canette.
- Si vous ne parvenez pas à obtenir la broderie souhaitée après avoir réglé la tension du fil supérieur à l'aide de la molette de réglage de la tension du fil, réglez la tension du fil de la canette. Pour plus de détails, reportez-vous à la section « Réglage de la tension du fil de la canette » à la page 40.

Broderie de motifs d'appliqués

Lorsque l'écran de l'ordre de broderie des couleurs indique

(PIÈCE D'APPLIQUÉ),

(POSITION D'APPLIQUÉ) ou

(APPLIQUÉ), respectez la procédure ci-dessous.

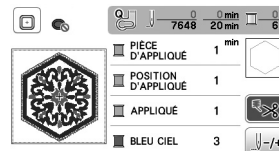

Matériel nécessaire

- Tissu pour la pièce d'appliqué
- Tissu pour la base d'appliqué
- Renfort de broderie
- Colle à tissu ou spray adhésif provisoire
- Fil de broderie

Remarque

- Les noms et numéros corrects des couleurs de fils à utiliser ne s'affichent pas. Sélectionnez les couleurs de fils en fonction de celles du motif d'appliqué.

1. Création d'une pièce d'appliqué

1 Fixez le renfort de broderie sur l'envers du tissu d'appliqué.

2 Cousez la ligne de découpe de la pièce d'appliqué. Retirez le tissu de la pièce d'appliqué du cadre de broderie et découpez soigneusement le long de la ligne de découpe cousue.

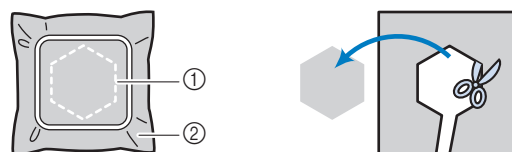
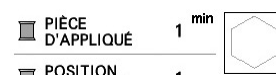

- ① Contour de l'appliqué
- ② Pièce d'appliqué

Remarque

- Si la pièce d'appliqué est découpée côté intérieur de la ligne de découpe, elle n'est peut-être pas correctement fixée au tissu. Par conséquent, coupez soigneusement la pièce d'appliqué le long de la ligne de découpe.
- Une fois la pièce d'appliqué découpée, retirez délicatement le fil.

2. Couture de la position d'appliqué sur le tissu de base

1 Cousez la position de l'appliqué.

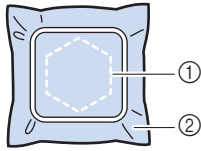

- ① Position de l'appliqué
- ② Pièce de base

2 Retirez le cadre de broderie de l'unité de broderie.

Remarque

- Ne retirez pas le tissu de base du cadre de broderie tant que la couture n'est pas terminée.

3. Fixation de la pièce d'appliqué sur le tissu de base

1 Appliquez un peu de colle à tissu ou de produit adhésif provisoire sur l'envers de la pièce d'appliqué, puis placez cette dernière sur le tissu de base à l'intérieur du contour de la position cousue à l'étape 1 de la section « 2. Couture de la position d'appliqué sur le tissu de base ».

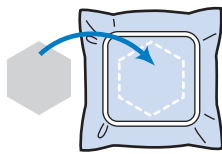

Remarque

- Si vous ne parvenez pas à fixer la pièce d'appliqué sur le tissu de base avec de la colle à tissu ou un produit adhésif provisoire, faufilez-la avec des points faufilage.
- Si vous utilisez du tissu fin pour la pièce d'appliqué, renforcez-le et fixez-le à l'aide d'une feuille adhésive thermocollante. Vous pouvez utiliser un fer à repasser pour fixer la pièce d'appliqué sur l'emplacement de l'appliqué.

2 Une fois la pièce d'appliqué mise en place, fixez le cadre de broderie à la machine.

Enfilez la machine avec le fil à broder, abaissez le levier du pied-de-biche, puis appuyez sur la touche « Marche/Arrêt » pour broder l'appliqué.

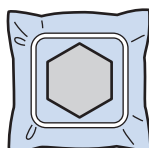

3 Terminez la broderie du reste du motif.

Utilisation d'un motif d'encadrement pour créer un appliqué

Vous pouvez utiliser des motifs d'encadrement de forme et de taille identiques pour créer un appliqué. Brodez un motif avec un point droit et un motif avec un point plumetis.

Méthode 1

1 Sélectionnez un motif d'encadrement avec un point droit. Brodez le motif sur le tissu de l'appliqué, puis coupez soigneusement le long du bord extérieur de la forme.

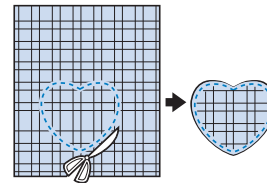
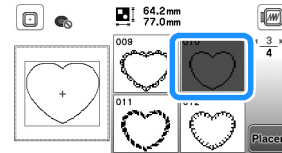

2 Brodez le même motif qu'à l'étape 1 sur le tissu de base.

Appliquez une fine couche de colle à tissu ou pulvérisez un produit adhésif provisoire sur l'envers de l'appliqué créé à l'étape 1. Fixez l'appliqué sur le tissu de base en faisant correspondre les formes.

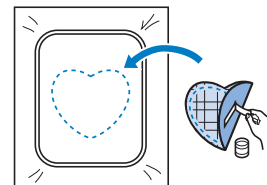

3 Sélectionnez un motif d'encadrement avec un point plumetis de forme identique à celle de l'appliqué. Brodez sur l'appliqué et le tissu de base de l'étape 2 pour créer l'appliqué.

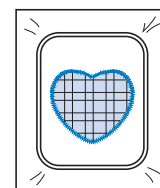
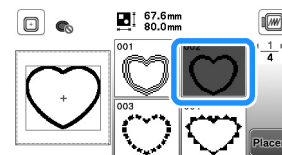

■ Méthode 2

- 1 Sélectionnez un motif d'encadrement avec un point droit et brodez-le sur le tissu de base.

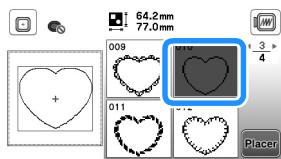

- 2 Placez le tissu d'appliqué sur le motif brodé à l'étape 1 et brodez le même motif sur le tissu d'appliqué.

- Vérifiez que le tissu d'appliqué recouvre complètement la ligne de couture.

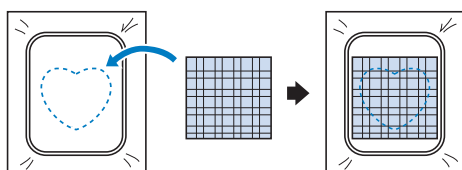

- 3 Retirez le cadre de broderie de l'unité de broderie et coupez le long de la couture extérieure. Puis, remplacez le cadre de broderie sur l'unité de broderie.

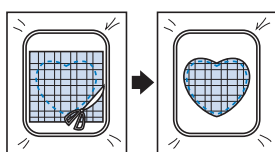

💡 Remarque

- Ne retirez pas le tissu du cadre de broderie pour le couper. De même, veillez à ne pas tirer ni pousser sur le tissu. Sinon, il risque de se détendre dans le cadre.

- 4 Sélectionnez le motif d'encadrement au point plumetis de la même forme que l'appliqué et brodez le motif au point plumetis pour créer un appliqué.

- Ne modifiez pas la taille ou l'emplacement du motif.

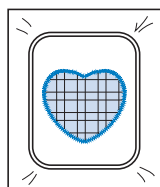
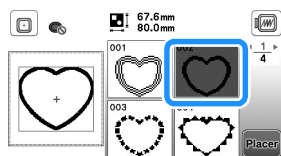

Fractionner les motifs de broderie

Vous pouvez broder les motifs de broderie fractionnés créés avec PE-DESIGN Ver.7 ou ultérieure, ou avec PE-DESIGN NEXT. Les motifs de broderie fractionnés plus grands que le cadre de broderie sont divisés en plusieurs sections, qui se combinent pour former un motif entier une fois toutes les sections brodées.

Pour plus de détails sur la création de motifs de broderie fractionnés et pour des instructions de broderie plus détaillées, consultez le manuel d'instructions fourni avec PE-DESIGN Ver.7 ou ultérieure, ou PE-DESIGN NEXT.

- 1 Insérez la clé USB contenant le motif de broderie fractionné créé, puis sélectionnez le motif à broder.

- Pour de plus amples détails, reportez-vous à la section « Récupération des motifs de broderie » à la page 37.

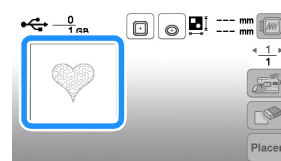

- 2 Sélectionnez la section à broder et appuyez sur **Placer**.



- Sélectionnez les sections par ordre alphabétique.

- 3 Appuyez sur **Fin Éd.** et sur **Broderie**.

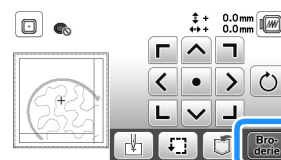

- 4 Appuyez sur la touche « Marche/Arrêt » pour broder la section du motif.

- 5 Une fois la broderie terminée, l'écran suivant s'affiche. Appuyez sur **OK**.

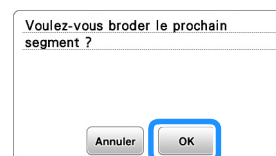

→ Un écran s'affiche, permettant de sélectionner une section du motif de broderie fractionné.

- 6 Répétez les étapes 2 à 5 pour broder les sections restantes du motif.

Modification des motifs

Si un motif est sélectionné dans l'écran de sélection des motifs et si vous appuyez sur **Placer**, l'écran de modification de motifs apparaît. Après avoir appuyé sur une touche pour modifier le motif, appuyez sur **OK** pour revenir à l'écran précédent. Pour finaliser la modification, appuyez sur **Fin Edit.** pour passer à l'écran de réglages de broderie.

ATTENTION

- Lorsque vous avez révisé un motif, vérifiez l'affichage des cadres de broderie disponibles et utilisez un cadre approprié. Si vous utilisez un cadre de broderie non disponible, le pied-de-biche risque de le heurter et vous pourriez vous blesser.

■ Écran de modification de motifs

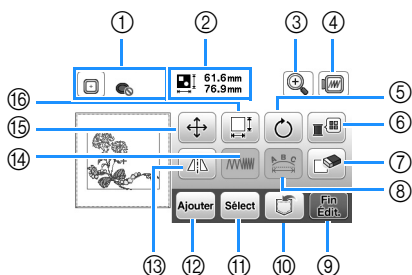

Mémo

- Si une touche s'affiche en gris clair, vous ne pouvez pas utiliser cette fonction avec le motif sélectionné.

| N° | Affichage | | Description |
|----|-------------------|--|---|
| | Nom de la touche | | |
| ① | | | Affiche les cadres de broderie pouvant être utilisés (page 24). En outre, une fois que vous avez appuyé sur la touche correspondant au cadre de broderie à utiliser, [Vue identification cadre de broderie] peut être défini sur [ON]. Lorsque [Vue identification cadre de broderie] est réglé sur [OFF], appuyez sur . |
| | Cadre de broderie | | |
| ② | 61.6mm 76.9mm | | Indique la taille de l'ensemble des motifs combinés. |
| | Taille du motif | | |
| ③ | | | Appuyez sur cette touche pour agrandir le motif à l'écran. |
| | Touche de loupe | | |
| ④ | | | Appuyez sur cette touche pour afficher l'image brodée. Appuyez sur pour sélectionner le cadre utilisé dans l'aperçu. <ul style="list-style-type: none"> : Cadre de broderie moyen/10 cm × 10 cm (4" / pouces × 4" / pouces) : Petit cadre de broderie/2 cm × 6 cm (1" / pouce × 2-1/2" / pouces) Appuyez sur pour agrandir l'image du motif. |
| | Touche d'aperçu | | |

| N° | Affichage | | Description |
|----|--|--|---|
| | Nom de la touche | | |
| ⑤ | | | Appuyez sur cette touche pour faire pivoter le motif. Vous pouvez faire pivoter un motif de 1, 10 ou 90 degrés à la fois. Appuyez sur pour que le motif revienne à sa position initiale. |
| | Touche de rotation | | |
| ⑥ | | | Appuyez sur cette touche pour modifier les couleurs du motif affiché. Appuyez sur ou pour sélectionner la couleur à modifier. Appuyez sur ou touchez une nouvelle couleur dans la palette. Pour revenir à la couleur initiale, appuyez sur . |
| | Touche de palette de couleurs des fils | | |
| ⑦ | | | Appuyez sur cette touche pour effacer le motif sélectionné (le motif encadré en rouge). |
| | Touche d'effacement | | |
| ⑧ | | | Appuyez sur cette touche pour afficher l'écran de modification de la police. (page 33) |
| | Touche de modification de la police | | |
| ⑨ | | | Appuyez sur cette touche pour afficher l'écran de réglages de broderie. (page 34) |
| | Touche de fin de modification | | |
| ⑩ | | | Appuyez sur cette touche pour enregistrer les motifs dans la mémoire de la machine ou sur la clé USB. (page 36) |
| | Touche de mise en mémoire | | |
| ⑪ | | | Lors de la sélection d'un motif combiné, utilisez cette touche pour sélectionner une partie du motif à modifier. Le motif sélectionné est mis en évidence par un cadre rouge. |
| | Touche de sélection des motifs | | |
| ⑫ | | | Appuyez sur cette touche pour ajouter un autre motif de broderie au motif actuellement affiché. |
| | Touche d'ajout | | |
| ⑬ | | | Appuyez sur cette touche pour créer une image en miroir horizontale du motif sélectionné. |
| | Touche d'image en miroir horizontale | | |
| ⑭ | | | Appuyez sur cette touche pour modifier la densité de fil de certains caractères alphabétiques ou motifs d'encadrement. |
| | Touche de densité de fil | | |
| ⑮ | | | Appuyez sur cette touche pour déplacer le motif. Utilisez pour déplacer le motif dans le sens indiqué par la flèche. Appuyez sur pour centrer le motif. |
| | Touche de déplacement | | |

| N° | Affichage | Description |
|----|------------------|--|
| | Nom de la touche | |
| 16 | | Appuyez sur cette touche pour modifier la taille du motif. : Permet d'agrandir proportionnellement le motif. : Permet de réduire proportionnellement le motif. : Permet d'étirer le motif horizontalement. : Permet de réduire le motif horizontalement. : Permet d'étirer le motif verticalement. : Permet de réduire le motif verticalement. : Permet de rétablir la taille d'origine du motif. : Permet de modifier la taille des motifs de caractères. |
| | Touche de taille | |

■ Écran de modification de la police

L'écran de modification de la police apparaît lorsque vous appuyez sur sur l'écran de modification de motifs.

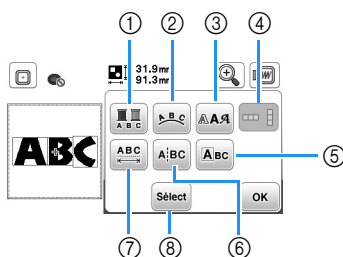

| N° | Affichage | Description |
|----|---------------------|---|
| | Nom de la touche | |
| 1 | | Appuyez sur cette touche lorsque vous voulez changer la couleur du fil, caractère par caractère lorsque vous brodez des caractères. Étant donné que la machine s'arrête à la fin de chaque caractère, le changement de fil supérieur se fait lors de la broderie. Appuyez de nouveau sur cette touche pour annuler le réglage. |
| | Touche multicolore | |
| 2 | | Appuyez sur cette touche pour modifier la configuration d'un motif de caractères. Si vous sélectionnez un arc (), utilisez les touches et pour en modifier la courbure. : permet d'aplanir l'arc. : permet d'arrondir l'arc. Lorsque vous sélectionnez , les touches et deviennent et . Vous pouvez augmenter ou réduire la pente. Pour adapter la distance entre les motifs de caractères sur la ligne, appuyez sur . |
| | Touche d'assemblage | |
| 3 | | Appuyez sur cette touche pour modifier la police des caractères sélectionnés. La modification de la police peut ne pas être possible; elle dépend de la police sélectionnée. |
| | Touche de police | |

| N° | Affichage | Description |
|----|---------------------------------------|--|
| | Nom de la touche | |
| 4 | | Appuyez sur cette touche pour basculer entre le texte écrit verticalement et horizontalement. (Police japonaise uniquement) |
| | Touche de texte vertical/horizontal | |
| 5 | | Appuyez sur cette touche pour modifier chaque caractère séparément. Lorsque vous appuyez sur , sélectionnez le caractère à l'aide de pour changer la taille. Lorsque vous appuyez sur , sélectionnez le caractère à l'aide de pour changer la police. |
| | Touche de modification des caractères | |
| 6 | | Appuyez sur cette touche pour séparer le texte entre les caractères de façon à pouvoir les modifier séparément. Utilisez pour sélectionner le point de scission du motif, puis appuyez sur pour procéder à la scission. Aucun motif fractionné ne peut être recombéné. |
| | Touche de séparation de texte | |
| 7 | | Appuyez sur cette touche pour modifier l'espacement des motifs de caractères. Appuyez sur pour augmenter ou réduire l'espacement des caractères. Appuyez sur pour que le motif revienne à son aspect initial. |
| | Touche d'espacement des caractères | |
| 8 | | Lors de la sélection d'un motif combiné, utilisez cette touche pour sélectionner une partie du motif à modifier. Le motif sélectionné est mis en évidence par un cadre rouge. Si vous avez utilisé la touche de saut de ligne lors de la saisie du texte, des lignes simples peuvent être sélectionnées. |
| | Touche de sélection | |

Modification de tous les motifs

Lorsque vous appuyez sur **Fin Edit.** dans l'écran de modification, l'écran de réglages de broderie s'affiche. Une fois le motif modifié, appuyez sur **Broderie** pour passer à l'écran de broderie.

■ Écran de réglages de broderie

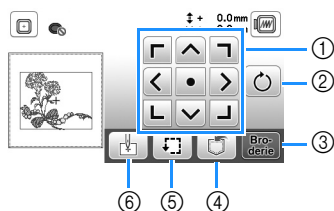

| N° | Affichage | Description |
|----|------------------------------|---|
| | Nom de la touche | |
| ① | Touche de déplacement | Appuyez sur ces touches pour déplacer le motif dans le sens indiqué par la flèche. (Appuyez sur la touche centrale pour replacer le motif au centre de la zone de broderie.) (page 34) |
| ② | Touche de rotation | Appuyez sur cette touche pour faire pivoter l'intégralité du motif. Vous pouvez faire pivoter un motif de 1, 10 ou 90 degrés à la fois. Appuyez sur pour que le motif revienne à sa position initiale. |
| ③ | Touche Broderie | Appuyez sur cette touche pour accéder à l'écran de broderie. |
| ④ | Touche de mise en mémoire | Appuyez sur cette touche pour enregistrer les motifs dans la mémoire de la machine ou sur la clé USB. (page 36) |
| ⑤ | Touche d'essai | Appuyez sur cette touche pour vérifier la position du motif. (page 26) |
| ⑥ | Touche position de démarrage | Appuyez sur cette touche pour déplacer la position de l'aiguille afin qu'elle corresponde à celle du motif. (page 34) |

Alignement du motif et de la position de l'aiguille

Exemple : Alignement du côté inférieur gauche d'un motif et de la position de l'aiguille

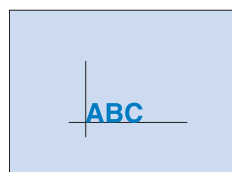

- 1 Marquez la position de départ de la broderie sur le tissu comme indiqué.

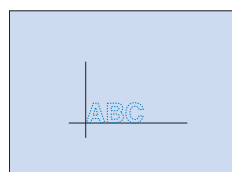

- 2 Appuyez sur .

- 3 Appuyez sur et sur **OK**.

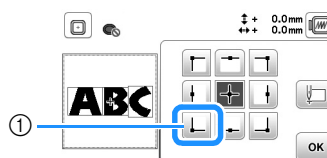

- ① Position de démarrage
→ La position de l'aiguille se déplace dans le coin inférieur gauche du motif (le cadre de broderie bouge de façon à placer l'aiguille à l'endroit correct).



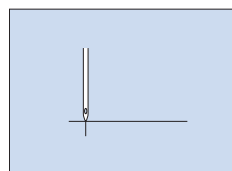
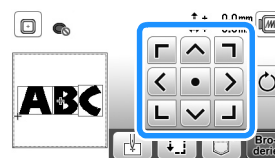

- 4 Utilisez pour aligner l'aiguille et le repère sur le tissu, appuyez sur **Broderie** puis commencez à broder le motif.



Broderie de caractères liés



Suivez la procédure décrite ci-dessous pour broder des caractères liés sur une seule rangée lorsque le motif dépasse du cadre de broderie.

Exemple : Liaison des lettres « ABC » avec « DEF »

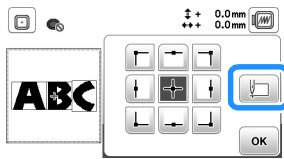
- 1 Sélectionnez les motifs de caractères pour « ABC », puis appuyez sur  et .
- 2 Appuyez sur .
- 3 Appuyez sur , puis sur .



→ L'aiguille est positionnée dans le coin inférieur gauche du motif. Le cadre de broderie se déplace de façon à placer l'aiguille à l'endroit correct.



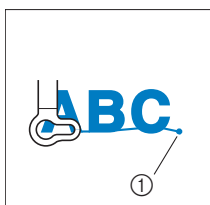



- 4 Appuyez sur .
- 5 Abaissez le pied de broderie, puis appuyez sur la touche « Marche/Arrêt » pour commencer à broder.
- 6 Une fois les caractères brodés et les fils coupés, retirez le cadre de broderie, puis appuyez sur  pour [Broderie terminée].

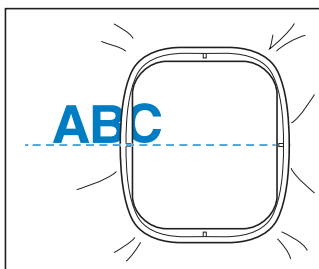



① Fin de la broderie

- 7 Remplacez le tissu dans le cadre de broderie de façon à ce que le côté droit de la lettre « C » se trouve en partie à l'intérieur du cadre de broderie. Veillez à ce que les lettres soient droites et de niveau. Ensuite, fixez à nouveau le cadre de façon à pouvoir broder les caractères restants (« DEF »).

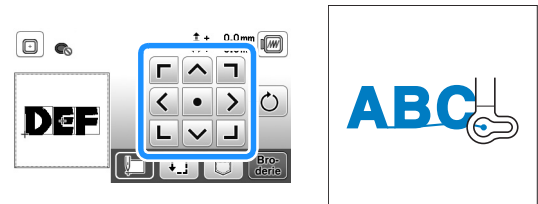

- 8 Appuyez sur  pour annuler les motifs de caractères actifs.
- 9 Sélectionnez les motifs de caractères pour « DEF », puis appuyez sur  et .
- 10 Appuyez sur .
- 11 Appuyez sur , puis sur .
→ L'aiguille est positionnée dans le coin inférieur gauche du motif. Le cadre de broderie se déplace de façon à placer l'aiguille à l'endroit correct.
- 12 Utilisez  pour aligner l'aiguille sur la fin de la broderie pour le motif précédent.



- 13 Appuyez sur .
- 14 Abaissez le pied de broderie et appuyez sur la touche « Marche/Arrêt » pour commencer à broder les motifs de caractères restants.



Utilisation de la fonction de mémoire

■ Précautions relatives aux données de broderie

⚠ ATTENTION

- Lorsque vous utilisez des données de broderie différentes de nos motifs originaux, le fil ou l'aiguille risquent de se casser si vous brodez avec une densité de point trop fine ou si vous brodez trois points superposés ou plus. Dans ce cas, utilisez l'un de nos systèmes de conception de données d'origine pour modifier les données de broderie.

□ Types de données de broderie disponibles

Vous ne pouvez utiliser que les fichiers de données de broderie .pes, .phc et .dst avec cette machine. L'utilisation de données autres que celles enregistrées avec nos systèmes de conception de données ou machines peut entraîner un dysfonctionnement de la machine à broder.

□ Taille du motif de broderie

Cette machine est compatible avec les motifs de broderie de 10 cm × 10 cm (4" / pouces × 4" / pouces) maximum.

□ Clé USB

Certaines clés USB disponibles sur le marché risquent de ne pas être pris en charge par cette machine. Consultez notre site Web « <http://s.brother/cpjae> » pour plus de détails.

□ Précautions d'utilisation de l'ordinateur pour créer et mémoriser des données

Pour le nom du fichier/dossier, nous vous recommandons d'utiliser les 26 lettres de l'alphabet (majuscule et minuscule), les chiffres de 0 à 9 et les symboles « - » et « _ ».

□ Données de broderie Tajima (.dst)

- Les données .dst s'affichent dans l'écran de liste de motifs par nom de fichier (l'image de miniature réelle ne peut être affichée).
- Les données Tajima (.dst) ne contenant pas d'informations de couleur de fil spécifiques, elles s'affichent avec notre séquence de couleurs de fils par défaut. Vérifiez l'aperçu et modifiez les couleurs de fil comme vous le souhaitez.

Enregistrement des motifs de broderie

Vous pouvez enregistrer des motifs de broderie que vous avez personnalisés dans la mémoire de la machine ou sur une clé USB.

💡 Remarque

- Ne mettez pas la machine hors tension tant que l'écran [Enregistrement...] est affiché. Vous perdriez le motif en cours d'enregistrement.

- 1 Appuyez sur  lorsque le motif à enregistrer apparaît dans l'écran de modification de motifs ou dans l'écran de réglages de broderie.

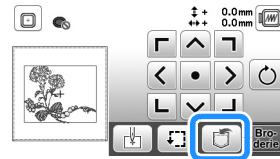

- 2 Lorsque vous enregistrez le motif de broderie sur une clé USB, insérez celui-ci dans le port correspondant de la machine.

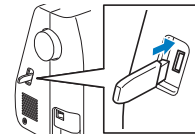

- 3 Appuyez sur la destination de votre choix pour lancer l'enregistrement.



- ① Enregistrement dans la mémoire de la machine.
- ② Enregistrement sur la clé USB.
Le motif est enregistré dans un dossier « bPocket ».

Récupération des motifs de broderie

Récupérez les motifs de broderie enregistrés dans la mémoire de la machine ou sur une clé USB.

- 1 Lorsque vous récupérez les motifs de broderie sur une clé USB, insérez celui-ci dans le port USB de la machine.
- 2 Appuyez sur la destination souhaitée, puis sélectionnez le motif de broderie de votre choix.



- ① Récupérer à partir de la mémoire de la machine.
- ② Récupérer à partir d'une clé USB.



Mémo

- Si le motif de broderie à récupérer se trouve dans un dossier de la clé USB, appuyez sur la touche correspondant à ce dossier. Appuyez sur  pour revenir à l'écran précédent.

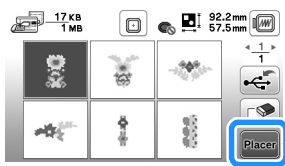
- 3 Appuyez sur **Placer**.



Mémo

- Lorsque vous appuyez sur , le motif de broderie sélectionné est définitivement supprimé.
- Lorsque vous récupérez des motifs de broderie dans la mémoire de la machine, vous pouvez enregistrer le motif sélectionné directement sur une clé USB en appuyant sur .
- Lorsque vous récupérez des motifs de broderie sur une clé USB, vous pouvez enregistrer le motif sélectionné directement dans la mémoire de la machine en appuyant sur .

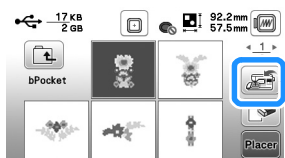

Chapitre 3 ANNEXE

Entretien et maintenance

⚠ ATTENTION

- **Débranchez le cordon d'alimentation avant de nettoyer la machine afin d'éviter les risques de blessure ou d'électrocution.**

Si l'extérieur de la machine est sale, humidifiez légèrement un chiffon avec un détergent neutre, tordez-le, puis essuyez la surface de la machine. Une fois nettoyée à l'aide d'un chiffon humide, essuyez-la de nouveau avec un chiffon sec.

Si l'écran est sale, nettoyez-le doucement avec un chiffon doux et sec. Ne passez pas de chiffon humide sur l'écran à cristaux liquides. N'utilisez pas de solvants organiques ou de détergents.

Restrictions en matière d'application d'huile

La machine doit être huilée pour éviter de l'endommager.

Lors de la fabrication de cette machine, la quantité d'huile nécessaire a été appliquée afin de garantir un fonctionnement correct et éviter d'avoir à appliquer régulièrement de l'huile.

En cas de problème, par exemple en cas de difficulté à tourner le volant ou en cas de bruit inhabituel, cessez immédiatement d'utiliser la machine et contactez votre revendeur Brother agréé ou le centre de service Brother agréé le plus proche.

Précautions concernant le rangement de la machine

Ne rangez pas la machine dans l'un des endroits indiqués ci-dessous, car cela risquerait de l'endommager (par exemple, apparition de rouille suite à de la condensation).

- Exposition à des températures très élevées
- Exposition à des températures très basses
- Exposition à de fortes variations de température
- Exposition à une forte humidité ou beaucoup de vapeur
- Rangement à proximité d'une flamme, d'un chauffage ou d'un climatiseur
- Rangement à l'extérieur ou exposition aux rayons directs du soleil
- Exposition à des environnements très poussiéreux ou huileux

💡 Remarque

- Pour prolonger la durée de vie de la machine, mettez-la sous tension et utilisez-la régulièrement. Le rangement de la machine pendant une durée prolongée sans l'utiliser risque de diminuer son efficacité.

Nettoyage de la coursière

Les performances de la machine diminuent en cas d'accumulation de peluches et de poussière dans le boîtier de la canette; par conséquent, il doit être nettoyé régulièrement.

- 1 Appuyez sur  (Touche Position de l'aiguille) pour relever l'aiguille.
- 2 Mettez la machine hors tension.
- 3 Débranchez le cordon d'alimentation de la prise d'alimentation à droite de la machine.
- 4 Déposez l'aiguille et le pied de broderie.
 - Pour plus de détails, reportez-vous aux sections « Remplacement de l'aiguille » à la page 18 et « Remplacement du pied de broderie » à la page 41.
- 5 Déposez l'unité de broderie.
- 6 Retirez le capot de la plaque à aiguille.
- 7 Saisissez les deux côtés du capot de la plaque à aiguille, puis faites-le glisser vers vous.

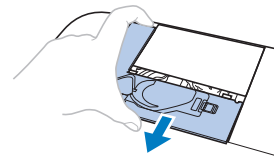

- 8 Saisissez le boîtier de la canette et retirez-le.

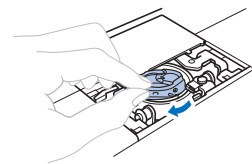

- 9 Utilisez la brosse de nettoyage ou un aspirateur pour retirer les peluches et la poussière du boîtier et du capteur de fil de canette ainsi que de la zone environnante.

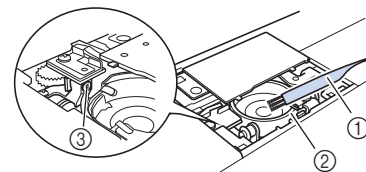

- ① Brosse de nettoyage
- ② Coursière
- ③ Capteur de fil de canette

- N'appliquez pas d'huile sur le boîtier de la canette.

10 Insérez le boîtier de la canette de façon à ce que le repère ▲ sur ce dernier soit aligné sur le repère ● de la machine.

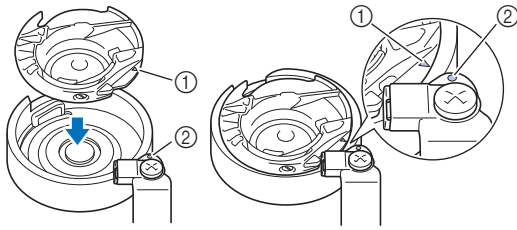

- Alignez les repères ▲ et ●.

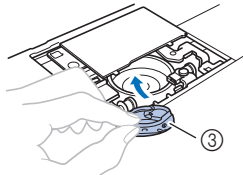

- ① Repère ▲
- ② Repère ●
- ③ Boîtier de la canette

- Veillez à ce que les points indiqués soient alignés avant d'installer le boîtier de la canette.

11 Insérez les taquets du capot de la plaque à aiguille dans la plaque à aiguille, puis remettez-le en place.

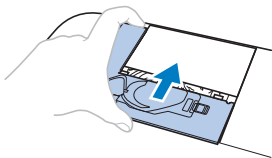

⚠ ATTENTION

- N'utilisez jamais un boîtier de la canette rayé; le fil supérieur risque de s'emmêler, l'aiguille de casser ou les performances de broderie de diminuer. Pour un boîtier de la canette neuf, contactez votre centre de service Brother agréé le plus proche.
- Veillez à ce que le boîtier de la canette soit correctement installé, sinon l'aiguille risque de casser.

Le panneau tactile ne fonctionne pas correctement

Si l'écran ne répond pas correctement lorsque vous appuyez sur une touche (la machine n'effectue pas l'opération ou effectue une autre opération), suivez la procédure ci-dessous pour effectuer les réglages correspondants.

1 Maintenez votre doigt sur l'écran, mettez l'interrupteur d'alimentation principal sur OFF, puis à nouveau sur ON.



→ L'écran de réglage du panneau tactile s'affiche.

2 Touchez légèrement le centre de chaque signe +, dans l'ordre de 1 à 5.

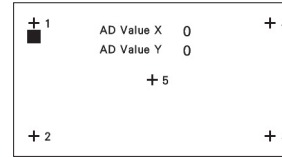

3 Mettez la machine hors tension, puis rallumez-la.

Réglage de la tension du fil de la canette

Si vous ne parvenez pas à obtenir le point souhaité après avoir réglé la tension du fil supérieur à l'aide de la molette de réglage de la tension du fil (page 29), réglez la tension du fil de la canette.

Mettez la molette de réglage de la tension du fil sur « 4 », puis réglez la tension du fil de la canette comme décrit ci-dessous.



À l'aide d'un petit tournevis plat, tournez la vis à tête fendue (-) pour régler la tension du boîtier de la canette.

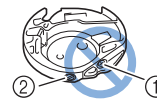

- ① Ne tournez pas la vis cruciforme (+).
- ② Réglez à l'aide d'un tournevis (petit).

■ Tension correcte

Le fil supérieur apparaît légèrement sur l'envers (dessous) du tissu.



- ① Endroit (dessus) du tissu
- ② Envers (dessous) du tissu

■ Le fil de la canette n'est pas assez tendu

Le fil de la canette apparaît légèrement sur l'endroit (dessus) du tissu.

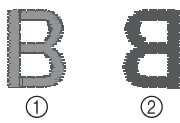

- ① Endroit (dessus) du tissu
- ② Envers (dessous) du tissu

Le cas échéant, tournez la vis à tête fendue (-) dans le sens des aiguilles d'une montre de 30 à 45 degrés environ, pour augmenter la tension de la canette. Ne la serrez pas excessivement.

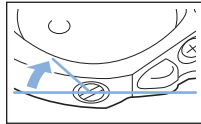

■ Le fil de la canette est trop tendu

Sur l'endroit (dessus) du tissu, le fil supérieur semble former des boucles/se relever et le fil de la canette n'est pas visible sur l'envers (dessous) du tissu.

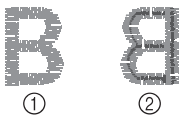

- ① Endroit (dessus) du tissu
- ② Envers (dessous) du tissu

Le cas échéant, tournez la vis à tête fendue (-) dans le sens inverse des aiguilles d'une montre de 30 à 45 degrés environ, pour diminuer la tension de la canette. Ne la desserrez pas excessivement.

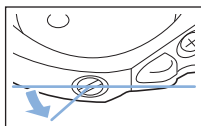

⚠ ATTENTION

- Lors du réglage du boîtier de la canette, retirez toujours la canette du boîtier de la canette.
- NE réglez PAS la position de la vis Phillips (+) sur le boîtier de la canette : vous risqueriez d'endommager ce dernier et de le rendre inutilisable.
- S'il est difficile de tourner la vis à tête fendue (-), ne forcez pas. En tournant excessivement la vis ou en la forçant dans l'un des deux sens de rotation, vous risquez d'endommager le boîtier de la canette. En cas de dommage, le boîtier de la canette risquerait de ne plus assurer une tension adéquate.

Remplacement du pied de broderie

⚠ ATTENTION

- N'utilisez que des pieds de broderie conçus pour cette machine. Si vous utilisez un autre type de pied de broderie, vous risquez de vous blesser ou d'endommager la machine.

- 1 Appuyez une ou deux fois sur (Touche Position de l'aiguille) pour relever l'aiguille.
- 2 Appuyez sur .
→ L'écran change et toutes les touches de commande et de fonctionnement sont verrouillées (sauf).
- 3 Relevez le levier du pied-de-biche, puis, à l'aide du tournevis fourni, desserrez la vis du pied de broderie et retirez ce dernier.

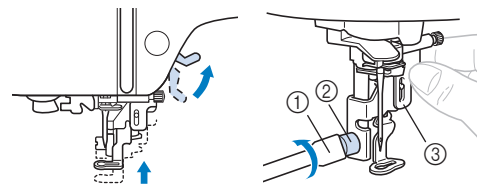

- ① Tournevis
- ② Vis du pied de broderie
- ③ Pied de broderie

- 4 Maintenez le pied de broderie « Q » de la main droite, comme illustré.

Maintenez le pied de broderie en enroulant votre index autour du levier situé à l'arrière du pied.

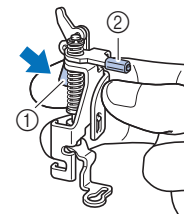

- ① Levier
- ② Barre du pied de broderie

- 5 Tout en appuyant sur le levier du pied de broderie « Q » avec le doigt, placez la barre du pied de broderie sur la vis du support de l'aiguille.

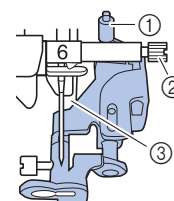

- ① Barre du pied de broderie
- ② Vis du support de l'aiguille
- ③ Barre du pied-de-biche

- 6** Fixez le pied de broderie « Q » à l'aide de la vis du pied de broderie en vous assurant que le pied de broderie « Q » est en position verticale.

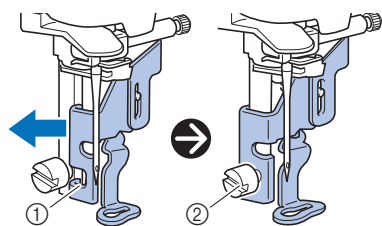

- ① Encoche d'assemblage
② Vis du pied de broderie

- 7** Maintenez le pied de broderie en place avec la main droite, puis serrez fermement la vis du pied de broderie à l'aide du tournevis fourni.

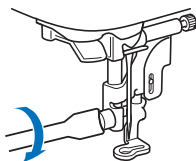

⚠ ATTENTION

- Utilisez le tournevis fourni pour serrer fermement la vis du pied de broderie. Si la vis n'est pas suffisamment serrée, l'aiguille risque de toucher le pied-de-biche et de vous blesser.

- 8** Abaissez lentement le levier du pied-de-biche.
- 9** Relevez le levier du pied-de-biche pour vérifier que le pied de broderie est fixé correctement.
- 10** Appuyez sur  pour déverrouiller toutes les touches.

Si le fil s'emmêle en dessous de la base du bobineur de canette

Si le bobinage de la canette commence alors que le fil ne passe pas correctement par le disque de pré-tension du guide-fil de bobinage de la canette, le fil risque de s'emmêler en dessous de la base du bobineur de canette.

⚠ ATTENTION

- Ne retirez pas la base du bobineur de canette même si le fil s'emmêle dessous. Vous risqueriez d'endommager le coupe-fil de la base du bobineur de canette.
- Ne retirez pas la vis de la tige de guidage du bobineur de canette sous peine d'endommager la machine; il est impossible de dérouler le fil si la vis est retirée.

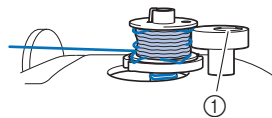

- ① Vis de la tige de guidage du bobineur de canette

- 1** Arrêtez le bobinage de canette.
- 2** Coupez le fil à l'aide de ciseaux en regard du guide-fil de bobinage de la canette.
- 3** Faites glisser l'axe du bobineur de canette vers la gauche, puis retirez la canette de l'axe et coupez le fil menant à la canette afin de pouvoir retirer complètement la canette de l'axe.
- 4** Tenez l'extrémité du fil de la main gauche et déroulez le fil dans le sens des aiguilles d'une montre en dessous de la base du bobineur de canette avec la main droite comme illustré ci-dessous.

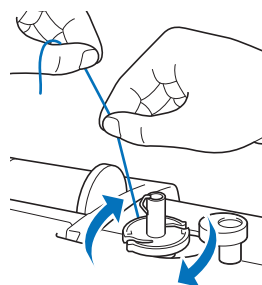

Dépannage

Si la machine ne fonctionne plus correctement, examinez les problèmes possibles suivants avant de l'envoyer en réparation. Vous pouvez résoudre vous-même la plupart des problèmes. Pour une aide supplémentaire, le service d'aide en ligne Brother Solutions Center (Centre de solutions Brother) propose des réponses aux questions fréquemment posées et des conseils de dépannage régulièrement actualisés. Visitez notre site à l'adresse « <http://s.brother/cpjae> ». Si le problème persiste, contactez votre revendeur Brother ou le centre de service Brother agréé le plus proche.

Liste des symptômes

Vérifiez les problèmes suivants avant de faire appel au service de dépannage. Si la page de référence est « * », contactez votre revendeur Brother agréé ou le centre de service Brother agréé le plus proche.

■ Préparatifs

| Symptôme, Cause/solution | Référence |
|--|-----------|
| Impossible d'enfiler l'aiguille. | |
| L'aiguille ne se trouve pas dans la bonne position. • Appuyez sur la touche « Positionnement aiguille » pour relever l'aiguille. | 6 |
| L'aiguille n'est pas installée correctement. | 18 |
| L'aiguille est de travers, tordue ou la pointe est émoussée. | 18 |
| L'enfilage supérieur n'est pas correct. Le levier d'enfilage de l'aiguille n'est pas abaissé au maximum. | 15 |
| Le crochet de l'enfileur d'aiguille est tordu et ne passe pas par le chas de l'aiguille. | * |
| Le levier d'enfilage de l'aiguille ne peut pas être déplacé ou rétabli dans sa position d'origine. | * |
| Le fil de la canette ne se bobine pas correctement dans la canette. | |
| Le fil ne passe pas correctement par le guide-fil de bobinage de la canette. | 11 |
| Le fil sorti du guide-fil de bobinage de la canette n'était pas correctement bobiné sur la canette. | 13 |
| La canette vide n'a pas été placée correctement sur la tige. | 11 |
| Lors du bobinage de la canette, le fil de la canette s'est enroulé sous la base du bobineur de canette. | |
| Le fil n'a pas été passé correctement en dessous du disque de pré-tension du guide-fil de bobinage de la canette. • Retirez le fil emmêlé, puis bobinez la canette. | 11, 42 |
| Impossible de faire sortir le fil de la canette. | |
| La canette n'est pas placée correctement. | 13 |

| Symptôme, Cause/solution | Référence |
|--|-----------|
| Aucune information ne s'affiche sur l'écran à cristaux liquides. | |
| L'interrupteur d'alimentation principal n'est pas sur ON. | 9 |
| La fiche du cordon d'alimentation n'est pas insérée dans une prise électrique. | 9 |
| L'écran à cristaux liquides est embué. | |
| De la condensation s'est formée sur l'écran à cristaux liquides. • La buée se dissipe au bout d'un moment. | - |
| Les touches de fonctionnement ne répondent pas ou leur sensibilité est trop importante. | |
| Vous portez un gant lorsque vous appuyez sur les touches. Vous appuyez sur les touches avec un ongle. Vous utilisez un stylet non électrostatique. La sensibilité des touches de fonctionnement n'est pas définie pour l'utilisateur. | 6, 11 |
| L'éclairage de la machine ne fonctionne pas. | |
| [Luminosité] est défini sur [OFF] dans l'écran de réglages. | 10 |
| L'unité de broderie ne fonctionne pas. | |
| L'unité de broderie n'est pas installée correctement. | 19 |

■ Lors de la broderie

| Symptôme, Cause/solution | Référence |
|---|-----------|
| La machine ne fonctionne pas. | |
| La touche « Marche/Arrêt » n'a pas été enfoncée. | 6 |
| L'axe du bobineur de canette est poussé vers la droite. | 11 |
| Aucun motif n'a été sélectionné. | 24 |
| Le pied-de-biche n'a pas été abaissé. | 16 |
| L'aiguille casse. | |
| L'aiguille n'est pas installée correctement. | 18 |
| La vis du support de l'aiguille n'est pas serrée. | 18 |
| L'aiguille est de travers ou tordue. | 18 |
| Vous utilisez la mauvaise aiguille ou le mauvais fil pour le tissu sélectionné. | 18 |
| La tension du fil supérieur est trop élevée. | 29 |
| La bobine de fil n'est pas placée correctement. | 11 |
| Des rayures sont présentes autour de l'ouverture de la plaque à aiguille. | * |
| Des rayures sont présentes autour de l'ouverture du pied-de-biche. | * |
| Des rayures sont présentes sur le boîtier de la canette. | * |

| Symptôme, Cause/solution | Référence |
|---|-----------|
| La canette utilisée n'est pas compatible avec la machine. | 11 |
| L'enfilage supérieur n'est pas correct. | 15 |
| La canette n'est pas placée correctement. | 13 |
| Le pied de broderie n'est pas fixé correctement. | 41 |
| Le renfort n'est pas fixé sur le tissu brodé. | 21 |
| Le fil de canette n'est pas bobiné correctement. | 11 |
| Le fil supérieur casse. | |
| L'enfilage n'est pas correct sur la machine (il est possible que vous n'avez pas utilisé le bon couvercle de bobine, que celui-ci ne soit pas bien enfoncé, ou que le fil n'ait pas été pris dans l'enfileur de la barre d'aiguille, etc.). | 15 |
| Le fil utilisé est emmêlé ou comporte des nœuds. | – |
| La tension du fil supérieur est trop élevée. | 29 |
| Le fil est emmêlé. | 39 |
| L'aiguille est de travers, tordue ou la pointe est émoussée. | 18 |
| L'aiguille n'est pas installée correctement. | 18 |
| Des rayures sont présentes près du trou du pied de broderie. | * |
| Des rayures sont présentes sur le boîtier de la canette. | * |
| Vous utilisez la mauvaise aiguille ou le mauvais fil pour le tissu sélectionné. | 18 |
| La canette utilisée n'est pas compatible avec la machine. | 11 |
| Le fil est emmêlé sur l'envers du tissu. | |
| L'enfilage supérieur n'est pas correct. | 15 |
| Vous utilisez la mauvaise aiguille ou le mauvais fil pour le tissu sélectionné. | 18 |
| L'enfilage supérieur est trop serré. | |
| Le fil de canette n'est pas installé correctement. | 13 |
| Le fil de la canette casse. | |
| La canette n'est pas placée correctement. | 13 |
| Le fil de canette n'est pas bobiné correctement. | 11 |
| Une canette rayée est utilisée. | 13 |
| Le fil est emmêlé. | 39 |
| La canette utilisée n'est pas compatible avec la machine. | 11 |

| Symptôme, Cause/solution | Référence |
|---|-----------|
| Le tissu fronce. | |
| L'enfilage du fil supérieur ou de la canette est incorrect. | 11, 15 |
| La bobine de fil n'est pas placée correctement. | 11 |
| L'aiguille est de travers, tordue ou la pointe est émoussée. | 18 |
| Des points ont été sautés | |
| L'enfilage est incorrect dans la machine. | 11, 15 |
| L'aiguille est de travers, tordue ou la pointe est émoussée. | 18 |
| L'aiguille n'est pas installée correctement. | 18 |
| De la poussière ou des peluches se sont accumulées sous la plaque à aiguille. | 39 |
| Absence de broderie | |
| L'aiguille est de travers, tordue ou la pointe est émoussée. | 18 |
| La canette n'est pas placée correctement. | 13 |
| L'enfilage supérieur n'est pas correct. | 15 |
| La machine émet un son aigu pendant la broderie | |
| Des bouts de fil sont pris dans le boîtier de la canette. | 39 |
| L'enfilage supérieur n'est pas correct. | 15 |
| La canette utilisée n'est pas compatible avec la machine. | 11 |
| Le boîtier de la canette présente des trous laissés par l'aiguille ou des rayures engendrées par les frottements. | * |
| L'aiguille touche la plaque à aiguille. | |
| La vis du support de l'aiguille n'est pas suffisamment serrée. | 18 |
| L'aiguille est de travers, tordue ou la pointe est émoussée. | 18 |
| Le volant ne tourne pas librement. | |
| Le fil est emmêlé dans le boîtier de la canette. | 39 |



■ Après la broderie





| Symptôme, Cause/solution | Référence |
|---|-----------|
| La tension du fil n'est pas correcte. | |
| L'enfilage supérieur n'est pas correct. | 15 |
| La canette n'est pas placée correctement. | 13 |
| Vous utilisez la mauvaise aiguille ou le mauvais fil pour le tissu sélectionné. | 18 |
| La tension du fil n'est pas réglée correctement. | 29 |

| Symptôme, Cause/solution | Référence |
|--|-----------|
| Le fil de canette n'est pas bobiné correctement. | 13 |
| L'aiguille est de travers, tordue ou la pointe est émoussée. | 18 |
| La canette utilisée n'est pas compatible avec la machine. | 11 |
| Le motif de broderie n'est pas brodé correctement. | |
| Le fil est emmêlé. | – |
| La tension du fil n'est pas réglée correctement. | 29 |
| Le tissu n'a pas été inséré correctement dans le cadre (le tissu n'était pas tendu, etc.). | 21 |
| Vous n'avez pas utilisé de renfort de broderie. <ul style="list-style-type: none"> Lorsque vous brodez sur des tissus élastiques, légers, à grosse trame ou sur des tissus susceptibles de provoquer un rétrécissement des motifs, utilisez toujours un renfort de broderie. Pour connaître le renfort à utiliser, renseignez-vous auprès de votre revendeur Brother agréé. | 21 |
| Un objet se trouvait près de la machine et a été touché par le chariot ou le cadre de broderie pendant la broderie. | 19 |
| Le matériau dépassant du cadre de broderie engendre des problèmes. <ul style="list-style-type: none"> Retendez le tissu sur le cadre de broderie afin que le matériau dépassant du cadre n'engendre plus de problèmes, faites pivoter le motif et commencez à broder. | 21 |
| Une broderie est en cours d'exécution sur un tissu lourd et ce dernier pend sur le bord de la table. <ul style="list-style-type: none"> Si vous brodez alors que le tissu pend sur le bord de la table, le mouvement de l'unité de broderie sera altéré. Soutenez le tissu lorsque vous brodez. | 27 |
| Le tissu est accroché quelque part. <ul style="list-style-type: none"> Arrêtez la machine et positionnez le tissu de sorte qu'il ne puisse pas être accroché. | – |
| Pendant la broderie, le chariot a été déplacé lors du retrait ou de la fixation du cadre de broderie. <ul style="list-style-type: none"> Si le chariot est déplacé pendant le processus, le motif risque d'être mal aligné. Faites attention lorsque vous retirez ou fixez le cadre de broderie. | 23 |
| Le renfort est mal fixé. Par exemple, il est plus petit que le cadre de broderie. | 21 |
| Des boucles apparaissent à la surface du tissu lors de la broderie. | |
| La tension du fil n'est pas réglée correctement. | 29 |
| Le fil de canette à broder prévu pour être utilisé avec cette machine n'est pas utilisé. | 20 |

Messages d'erreur

Des messages et des conseils d'utilisation apparaissent sur l'écran à cristaux liquides lorsque vous effectuez des opérations de manière erronée. Respectez les instructions qui s'affichent. Si vous appuyez sur  ou si vous réexécutez l'opération correctement après l'affichage du message, celui-ci disparaît.

| | Messages d'erreur | Cause/solution |
|----|---|--|
| 1 | Un dysfonctionnement s'est produit. Mettez la machine hors puis sous tension. | Ce message s'affiche en cas de dysfonctionnement. Mettez la machine hors tension puis sous tension de nouveau. Si ce message continue de s'afficher, il s'agit probablement d'un dysfonctionnement. Contactez votre revendeur Brother agréé ou le centre de service Brother agréé le plus proche. |
| 2 | Impossible de changer la configuration des caractères. | Ce message s'affiche en cas de nombre excessif de caractères et lorsque la configuration de caractères courbes est impossible. |
| 3 | Impossible de changer la police étant donné que certaines lettres ne sont pas incluses dans la police sélectionnée. | Ce message s'affiche lorsque la police du motif de caractères de broderie est remplacée par une police ne comportant pas les caractères utilisés dans le motif. |
| 4 | Impossible de reconnaître les données du motif sélectionné. Les données sont peut-être corrompues. Veuillez éteindre la machine et la rallumer. | Ce message s'affiche lorsque vous essayez de récupérer des données de motifs non valides. Dans la mesure où l'une des situations suivantes peut constituer la cause, vérifiez les données de motifs. <ul style="list-style-type: none"> • Les données de motifs sont endommagées. • Les données que vous avez essayé de récupérer ont été créées à l'aide du système de conception de données d'un autre fabricant. Mettez la machine hors, puis sous tension afin de la remettre en fonctionnement normal. |
| 5 | Vérifiez l'enfilage supérieur et procédez de nouveau à l'enfilage. | Ce message s'affiche lorsque le fil supérieur est cassé ou enfilé de manière incorrecte et que vous appuyez sur la touche « Marche/Arrêt ». |
| 6 | Volume de données trop important pour ce motif. | Ce message s'affiche lorsque les motifs que vous modifiez prennent trop de place dans la mémoire ou que vous modifiez trop de motifs pour la mémoire. |
| 7 | Abaissez le levier du pied-de-biche. | Ce message s'affiche lorsque vous appuyez sur une touche, telle que la touche « Marche/Arrêt », alors que le pied-de-biche est relevé. |
| 8 | Espace mémoire insuffisant pour l'enregistrement. | Ce message s'affiche lorsque la mémoire est saturée et que le motif ne peut pas être mémorisé. |
| 9 | Espace mémoire insuffisant pour enregistrer le motif. Supprimer un autre motif? | Ce message s'affiche lorsque la mémoire est saturée et que le motif ne peut pas être mémorisé. Appuyez sur  et supprimez un motif de broderie précédemment enregistré pour sauvegarder le motif actuel. Appuyez sur  pour revenir à l'écran initial sans enregistrer. |
| 10 | Souhaitez-vous rappeler et réutiliser la mémoire précédente? | Ce message s'affiche si la machine est hors tension en cours de broderie, puis remise sous tension. Appuyez sur  pour remettre la machine dans l'état dans lequel elle se trouvait avant sa mise hors tension (emplacement du motif et nombre de points). Respectez la procédure décrite à la section « Si le fil casse ou que la canette n'a plus de fil pendant la broderie » à la page 28 pour aligner la position de l'aiguille et broder le reste du motif. |
| 11 | Le motif dépasse du cadre de broderie. | Ce message s'affiche si la taille du motif de broderie sélectionné est supérieure au cadre de broderie choisi lorsque [Vue identification cadre de broderie] est défini sur [ON]. |
| 12 | Le motif dépasse du cadre de broderie. N'ajoutez aucun autre caractère. | Ce message s'affiche lorsque la combinaison de motifs de caractères est trop grande pour convenir au cadre de broderie. Modifiez la taille du motif de caractères ou disposez les motifs pour les adapter au cadre de broderie. Si [Vue identification cadre de broderie] est défini sur [ON], le réglage sur [OFF] ou la sélection d'un cadre plus grand peut être une solution. |
| 13 | Le motif dépasse du cadre de broderie. Cette fonction n'est pas disponible actuellement. | Ce message s'affiche lorsque le motif de caractères de broderie est redimensionné ou inscrit verticalement/horizontalement de sorte à ce qu'il soit trop grand pour le cadre de broderie. |

| | Messages d'erreur | Cause/solution |
|----|--|--|
| 14 | Une maintenance préventive est recommandée. | Lorsque ce message s'affiche, il est recommandé de confier votre machine à un revendeur Brother agréé ou au centre de service Brother agréé le plus proche pour un contrôle de maintenance de routine. Ce message disparaît et la machine continue de fonctionner une fois que vous appuyez sur  . |
| 15 | La canette est presque vide. | Ce message s'affiche lorsque le fil de la canette est presque épuisé. Bien qu'il soit possible de broder quelques points lorsque la touche « Marche/ Arrêt » est enfoncée, remplacez immédiatement la canette par une canette pleine. Lorsque vous brodez, appuyez sur  (touche Coupe-fil) pour couper les fils, relevez le pied-de-biche, retirez le cadre de broderie, puis remplacez la canette par une canette remplie de fil de canette à broder. |
| 16 | Le système de sécurité du bobineur de canette a été activé. Le fil est-il emmêlé? | Ce message s'affiche lorsque la canette est en cours de bobinage et que le moteur se bloque car le fil est emmêlé, etc. |
| 17 |  Le chariot de l'unité de broderie va se déplacer. Éloignez vos mains, etc. du chariot. | Ce message apparaît avant que l'unité de broderie ne bouge. |
| 18 |  Le système de sécurité a été activé. Le fil est-il emmêlé? L'aiguille est-elle tordue? | Ce message s'affiche lorsque le moteur se bloque car le fil est emmêlé ou pour d'autres raisons en rapport avec l'alimentation en fil. |
| 19 | Vous ne pouvez pas utiliser ce motif. | Ce message s'affiche lorsque vous essayez de récupérer un motif ne pouvant pas être utilisé avec cette machine. |
| 20 | Impossible d'utiliser ce support USB. | Ce message s'affiche lorsque vous essayez d'utiliser un support incompatible. |
| 21 | Le support USB n'est pas mis en place. Placez-le. | Ce message s'affiche lorsque vous essayez de rappeler ou d'enregistrer un motif alors qu'aucune clé USB n'est chargée. |
| 22 | F** | Si le message d'erreur [F**] s'affiche sur l'écran à cristaux liquides pendant que vous utilisez la machine, il se peut que celle-ci ne fonctionne pas correctement. Contactez votre revendeur Brother agréé ou le centre de service Brother agréé le plus proche. |

Bips de fonctionnement

Si la machine fonctionne correctement, elle n'émet qu'un seul bip.

En cas d'opération incorrecte, la machine émet deux ou quatre bips.

Si la machine se bloque, par exemple, parce que le fil est emmêlé, celle-ci continue d'émettre des bips pendant quatre secondes, puis elle s'arrête automatiquement. Vérifiez la cause de l'erreur et corrigez-la avant de poursuivre la broderie.

Mettre à niveau le logiciel de votre machine

Vous pouvez utiliser la clé USB pour mettre à niveau le logiciel de votre machine.

Si un programme de mise à niveau est disponible sur notre site Web à l'adresse « <http://s.brother/cpjae> », veuillez télécharger le ou les fichiers en respectant les instructions du site Web ainsi que la procédure ci-dessous.

Remarque

- Lors d'une mise à jour logicielle à l'aide d'une clé USB, vérifiez qu'aucune donnée autre que le fichier de mise à jour n'est enregistrée sur la clé USB utilisée avant de commencer la mise à jour.

- 1 Mettez la machine sous tension tout en maintenant  (Touche Position de l'aiguille) enfoncée.

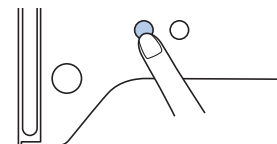

→ L'écran suivant apparaît.

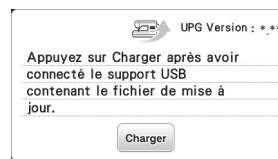

- 2 Insérez la clé USB dans le port USB de la machine. Veillez à ce que le support contienne uniquement le fichier de mise à jour.



- 3 Appuyez sur  .

→ Une fois la mise à niveau terminée, un message de confirmation s'affiche.

- 4 Retirez la clé USB et mettez la machine hors tension, puis à nouveau sous tension.

Index

A

| | |
|--------------------------------------|--------|
| Accessoires inclus | 7 |
| Accessoires en option | 8 |
| Affichage des couleurs de fils | 28 |
| Aiguille | 18 |
| Alignement du positionnement | 34 |
| Alimentation électrique | 9 |
| Appliqué | 29, 30 |

B

| | |
|------------------------------|--------|
| Bip de fonctionnement | 10, 48 |
| Bobinage de la canette | 11 |
| Boîtier de la canette | 39 |
| Broderie | 19 |

C

| | |
|-------------------------------------|--------|
| Cadres de broderie | 21, 23 |
| Canette | 11 |
| Capot de la plaque à aiguille | 6, 39 |
| Coursière | 39 |
| Couvercle de bobine | 12 |

D

| | |
|----------------------|----|
| Dépannage | 43 |
| Densité de fil | 32 |

E

| | |
|---------------------------------|-------|
| Éclairage | 10 |
| Écran à cristaux liquides | 6, 10 |
| Enfileur | 16 |
| Enregistrement | 36 |
| Espacement des caractères | 33 |

F

| | |
|--|--------|
| Fil | 20 |
| Fil de la canette | 11, 20 |
| Fil métallique | 12, 16 |
| Fil supérieur | 15, 20 |
| Filet de la bobine | 12 |
| Format de fichier | 36 |
| Fractionner les motifs de broderie | 31 |

G

| | |
|---|----|
| Gabarit | 22 |
| Guide-fil de bobinage de la canette | 11 |

I

| | |
|----------------------------------|----|
| Installation de la canette | 13 |
|----------------------------------|----|

L

| | |
|--------------|----|
| Langue | 10 |
|--------------|----|

M

| | |
|-------------------------|----|
| Maintenance | 39 |
| Mémoire | 36 |
| Mise à niveau | 48 |
| Mise en miroir | 32 |
| Messages d'erreur | 46 |

N

| | |
|-----------------|----|
| Nettoyage | 39 |
|-----------------|----|

P

| | |
|------------------------------|----|
| Plaque à aiguille | 6 |
| Police | 25 |
| Position de l'aiguille | 10 |

R

| | |
|--------------------|--------|
| Récupération | 37 |
| Renfort | 21 |
| Rotation | 32, 34 |

T

| | |
|----------------------|----|
| Taille | 33 |
| Tissu | 21 |
| Tension du fil | 29 |

U

| | |
|-----------|----|
| USB | 36 |
|-----------|----|

Visitez notre site au <http://s.brother/cpjae> pour obtenir les informations de support (vidéos d'instructions, FAQ, etc.) concernant votre produit Brother.



Brother SupportCenter est une application mobile qui fournit les informations de support (vidéos d'instructions, FAQ, etc.) concernant votre produit Brother.
Vous pouvez la télécharger sur l'App Store ou Google Play™.



French
888-M30/M31
Printed in Vietnam



XG7970-001