

Machine à broder et à coudre informatisée

brother

Manuel d'instructions

Product Code (Référence du produit)

885-V95/V97/V98

1 PRÉPARATIFS

2 NOTIONS ÉLÉMENTAIRES
DE COUTURE

3 POINTS DE COUTURE
COURANTS

4 BRODERIE

5 ANNEXE

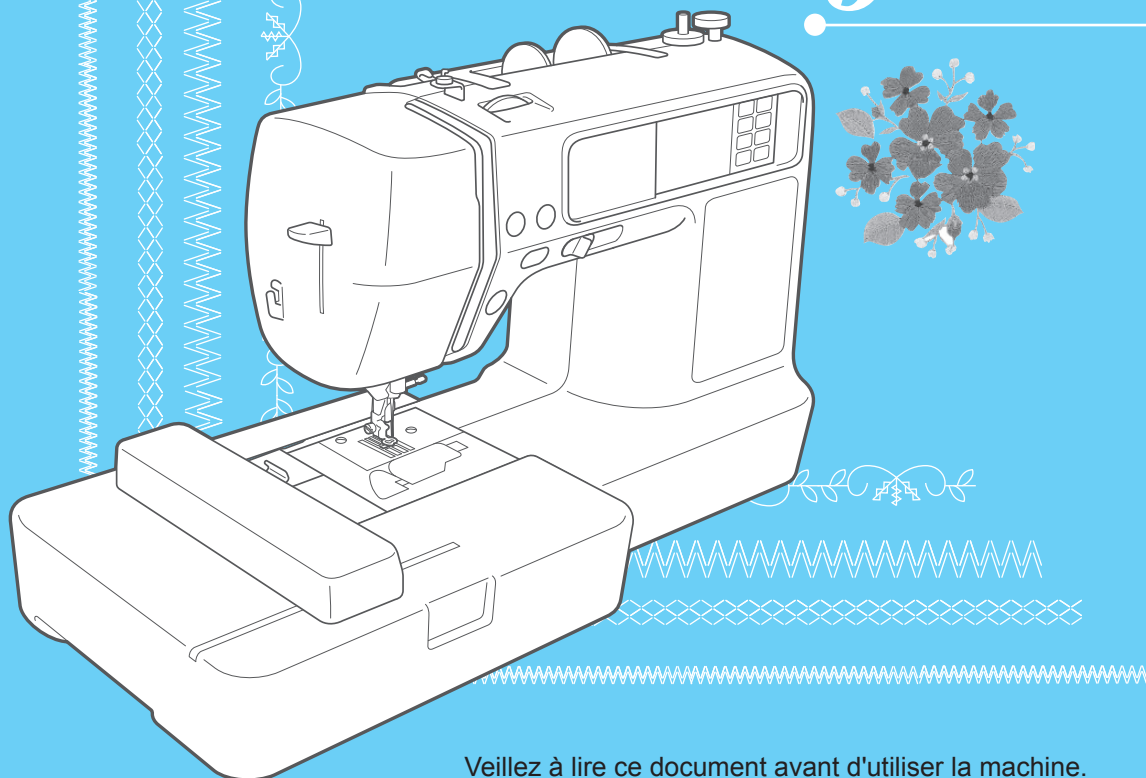

Veillez à lire ce document avant d'utiliser la machine.
Nous vous conseillons de conserver ce document à portée de la
main pour vous y référer ultérieurement.

Introduction

Merci d'avoir acheté cette machine à coudre et à broder. Avant de l'utiliser, lisez attentivement le chapitre « INSTRUCTIONS DE SÉCURITÉ IMPORTANTES », puis l'ensemble de ce manuel pour une utilisation correcte des diverses fonctions.

Une fois que vous aurez lu ce manuel, rangez-le dans un endroit aisément accessible pour pouvoir vous y référer ultérieurement.

INSTRUCTIONS DE SÉCURITÉ IMPORTANTES

Veillez lire ces instructions de sécurité avant d'utiliser la machine.

DANGER - Pour diminuer les risques d'électrocution

1 Débranchez toujours la machine de la source d'alimentation électrique immédiatement après utilisation, lorsque vous la nettoyez, que vous procédez à un réglage mentionné dans ce manuel ou que vous la laissez sans surveillance.

AVERTISSEMENT - Pour réduire le risque de brûlure, d'incendie, de choc électrique ou de blessure.

2 Débranchez toujours la machine de la source d'alimentation électrique en cas d'opération d'entretien mentionnée dans ce manuel.

- Pour débrancher la machine, éteignez-la en mettant l'interrupteur d'alimentation principal sur la position « O », puis débranchez la fiche de la source d'alimentation électrique. **Ne tirez pas** sur le cordon.
- Branchez la machine directement sur la source d'alimentation électrique. N'utilisez pas de rallonge.
- **Débranchez toujours** votre machine en cas de coupure de courant.

3 Ne faites jamais fonctionner cette machine si le cordon ou la fiche est endommagé, si la machine ne fonctionne pas correctement, si elle a subi un choc ou des dommages, ou a été mouillée. Confiez-la au revendeur ou au centre de service agréé le plus proche pour révision, réparation ou réglage électrique ou mécanique.

- Si, lorsque la machine est rangée ou pendant son utilisation, vous remarquez quelque chose d'inhabituel (odeur, chaleur, décoloration ou déformation), arrêtez immédiatement de l'utiliser, et débranchez le cordon d'alimentation.
- Portez toujours la machine par la poignée lorsque vous la transportez. Ne la soulevez pas par une quelconque autre pièce : vous risqueriez de l'endommager ou de la faire tomber, ce qui risquerait de vous blesser.
- Lorsque vous soulevez la machine, veillez à ne pas faire de gestes brusques ou irréfléchis : vous risqueriez de vous blesser au niveau du dos ou des genoux.

4 Maintenez toujours votre espace de travail dégagé.

- **N'utilisez** jamais votre machine si l'une des ouvertures d'aération est bouchée. Empêchez les peluches, poussières et morceaux de tissu d'obstruer les ouvertures d'aération de la machine à coudre et de la pédale de commande.
- **Ne posez rien** sur la pédale de commande.
- **N'utilisez pas** de rallonge. Branchez la machine directement sur la source d'alimentation électrique.
- **Ne** laissez tomber ni n'insérez **aucun** objet dans **aucune** ouverture.
- **N'utilisez pas** la machine dans des zones où des produits en aérosol (sprays) sont pulvérisés ou dans des zones où de l'oxygène est émis.
- **N'utilisez pas** la machine à proximité d'une source de chaleur, telle qu'un poêle ou un fer à repasser : la machine, le cordon d'alimentation ou la pièce cousue risquerait de s'enflammer, provoquant un incendie ou une électrocution.
- **Ne** posez pas cette machine à coudre sur une surface instable, telle qu'une table bancale ou penchée :
la machine risquerait de tomber et de vous blesser.

5 Soyez tout particulièrement prudent lorsque vous cousez :

- Faites **toujours** très attention à l'aiguille. N'utilisez pas d'aiguille tordue ou endommagée.
- N'approchez vos doigts d'**aucune** pièce mobile. Faites particulièrement attention aux alentours de l'aiguille.
- Éteignez la machine à coudre en mettant l'interrupteur d'alimentation principal sur la position « O » si vous souhaitez effectuer une intervention dans la zone de l'aiguille.
- **N'utilisez pas** de plaque d'aiguille endommagée ou inadaptée : vous risqueriez de casser l'aiguille.
- **Ne pas pousser ni tirer** le tissu pendant la couture. Respectez strictement les instructions lorsque vous cousez manuellement pour ne pas entraver le fonctionnement de l'aiguille ni la casser.

6 Cette machine n'est pas un jouet :

- Faites très attention lorsque la machine est utilisée par des enfants ou est située près d'enfants.
- Tenez le sac en plastique contenant cette machine hors de portée des enfants, ou jetez-le. Ne laissez jamais les enfants jouer avec ce sac : ils risqueraient de s'étouffer.
- Ne l'utilisez pas à l'extérieur.

7 Pour assurer un usage de longue durée :

- Ne rangez pas cette machine dans des endroits exposés directement à la lumière du soleil ou très humides. Ne pas utiliser ni ranger la machine près d'un chauffage, d'un fer à repasser, d'une lampe à halogène ou d'autres objets générant de la chaleur.
- Utilisez uniquement des savons ou détergents neutres pour nettoyer le boîtier. Le benzène, les solvants et les poudres à récurer peuvent endommager le boîtier et la machine, et ne doivent donc jamais être utilisés.
- Pour une installation correcte, consultez toujours le manuel d'instructions lors du remplacement ou de l'installation de tout assemblage, pieds-de-biche, aiguille ou toute autre pièce.

8 Pour la réparation ou le réglage :

- Si la lampe est endommagée, elle doit être remplacée par un revendeur agréé.
- Lors d'un dysfonctionnement ou d'un réglage, suivez en premier le tableau de dépannage, à l'arrière du manuel d'instructions, pour inspecter et régler la machine vous-même. Si le problème persiste, communiquez avec votre revendeur local agréé Brother.

Utilisez cette machine seulement pour l'usage pour lequel elle a été conçue, tel que décrit dans ce manuel.

Utilisez les accessoires recommandés par le fabricant, tel qu'il décrit dans ce manuel.

Les informations contenues dans ce manuel et les caractéristiques de ce produit peuvent être modifiées sans préavis.

Pour obtenir de plus amples informations sur le produit et les mises à jour, consultez notre site Web à l'adresse www.brother.com

GARDEZ CES INSTRUCTIONS

Cette machine est conçue pour une utilisation domestique.

**POUR LES UTILISATEURS DU ROYAUME-UNI,
DE LA RÉPUBLIQUE D'IRLANDE, DE MALTE ET
DE CHYPRE UNIQUEMENT**

IMPORTANT

- Si vous devez remplacer le fusible à bouchon, veillez à utiliser un fusible ASTA conforme à la norme BS 1362, c.-à-d., portant la marque , dont la tension figure sur le bouchon.
- Remplacez toujours le cache du fusible. N'utilisez jamais des fusibles dont le cache manque.
- Si la source d'alimentation électrique disponible ne correspond pas à la fiche fournie avec cet équipement, vous devez contacter votre revendeur agréé pour obtenir le cordon correct.

POUR LES UTILISATEURS DU MEXIQUE ET DE PAYS DONT LA TENSION D'ENTRÉE CA EST DE 220-240V

Cet appareil n'est pas conçu pour une utilisation par des personnes (adultes ou enfants) souffrant d'incapacités physiques, sensorielles ou mentales, ou ne disposant pas de l'expérience ou des connaissances nécessaires, à moins qu'elles ne soient aidées par une personne veillant à leur sécurité. Veillez à ce que les enfants ne jouent pas avec cette machine.

Table des matières

Introduction	1
INSTRUCTIONS DE SÉCURITÉ IMPORTANTES	1
Caractéristiques de la machine	8
Accessoires	9
Accessoires inclus	9
Accessoires en option	10
Nom et fonction des pièces de la machine	11
Vue avant	11
Partie aiguille et pied-de-biche	12
Vue latérale droite/vue arrière	12
Touches de fonctionnement	13
Panneau de commande	14

PRÉPARATIFS **15**

Mise sous/hors tension de la machine	16
Précautions relatives à l'alimentation électrique	16
Mise sous tension de la machine	17
Mise hors tension de la machine	17
Fonctionnement de l'écran LCD/ACL (affichage à cristaux liquides)	18
Affichage de l'écran LCD/ACL	18
Modification des réglages de la machine	18
Vérification des procédures d'utilisation de la machine	21
Bobinage/installation de la canette	22
Précautions relatives à la canette	22
Bobinage de la canette	22
Installation de la canette	27
Enfilage supérieur	31
À propos de la bobine de fil	31
Enfilage du fil supérieur	32
Utilisation de l'aiguille jumelée	36
Remplacement de l'aiguille	39
Précautions relatives à l'aiguille	39
Sélection de l'aiguille en fonction des types de fil et de tissu	39
Vérification de l'aiguille	40
Remplacement de l'aiguille	41
Remplacement du pied-de-biche	43
Précautions relatives au pied-de-biche	43
Remplacement du pied-de-biche	43
Retrait et fixation du support de pied-de-biche	45
Couture de pièces de tissu cylindriques ou de grandes dimensions	46
Couture en mode « bras libre »	46
Utilisation d'une table de rallonge	46

NOTIONS ÉLÉMENTAIRES DE COUTURE **49**

Couture	50
Procédure de couture générale	50
Types de points	51
Sélection du point	51
Positionnement du tissu	54
Démarrage du travail de couture	55
Arrêt des points	58
Coupure du fil	60
Réglage du point	61
Réglage de la largeur du point	61
Réglage de la longueur du point	62
Réglage de la tension des fils	62

Fonctions utiles	64
Couture automatique de points inverses/de renfort	64
Coupure automatique de fil	65
Mise en miroir de points	66
Enregistrement des réglages des points	67
Conseils utiles de couture	68
Échantillon	68
Changement du sens de couture	68
Couture de lignes courbes	68
Couture de tissus épais	68
Couture d'une fermeture velcro	69
Couture de tissus fins	70
Couture de tissus élastiques	70
Couture d'un rabat régulier	70

POINTS DE COUTURE COURANTS **71**

Tableau de réglage des points	72
Points de couture courants	72
Autres points	76
Points surfilage	78
Couture de points surfilage à l'aide du pied pour surjet « G »	78
Couture de points surfilage à l'aide du pied zigzag « J »	79
Couture de points surfilage à l'aide du couteau raseur en option.....	80
Points simples	82
Point faufilage	82
Points simples	82
Point invisible	84
Point de boutonnière/couture de boutons	87
Couture de boutonnières	88
Couture de boutons	92
Fixation d'une fermeture à glissière	94
Fixation d'une fermeture à glissière centrée	94
Fixation d'une fermeture sur le côté	96
Couture de tissus élastiques et de ruban élastique	99
Points élastiques	99
Fixation d'un élastique	100
Points d'appliqué, mosaïques et de courtepoin te	101
Couture d'appliqués	102
Points mosaïques (piqué fantaisie)	103
Assemblage	103
Capitonnage	104
Capitonnage en mouvement libre	105
Points plumetis à l'aide de la commande de vitesse de couture	106
Points de renfort	108
Couture élastique triple	108
Couture d'arrêt	109
Reprisage	111
Couture d'œillet	113
Points décoratifs	114
Point fagot	115
Point de feston	116
Point smock	117
Points de bordure replié	118
Point d'assemblage	119
Points à l'ancienne.....	119
Couture des divers motifs décoratifs prédéfinis	122
Couture de jolis motifs	122
Couture de motifs	122
Modification de la densité du point	123
Modification de la taille du motif	123
Modification de la longueur du point plumetis	124

Réglage de l'espacement des caractères	124
Réalignement du motif	125
Combinaison de motifs	126
Enregistrement de motifs	129
Conception d'un motif (My Custom Stitch - Mon point personnel)	131
Dessin de l'ébauche du motif	131
Saisie des données du motif	132
Modification des données du motif	133
Exemples de motifs	135

BRODERIE

137

Pour une broderie parfaite	138
Préparation	138
La broderie étape par étape	140
Fixation du pied à broderie	141
Fixation du pied à broderie	141
Retrait du pied à broderie	143
Fixation de l'unité de broderie	144
Précautions d'emploi de l'unité de broderie	144
Fixation de l'unité de broderie	144
Retrait de l'unité de broderie	146
Préparation du tissu	147
Fixation d'un renfort de broderie sur le tissu	147
Fixation du tissu dans le cadre de broderie	148
Fixation du cadre de broderie	151
Fixation du cadre de broderie	151
Retrait du cadre de broderie	152
Sélection des motifs de broderie	153
Informations concernant les droits d'auteur	153
Types de motifs de broderie	153
Fonctionnement de l'écran à cristaux liquides	154
Sélection de caractères alphanumériques	157
Sélection d'un motif de broderie	159
Sélection d'un motif d'encadrement	159
Utilisation d'une carte de broderie	160
Broderie	161
Vérification du motif avant la broderie	161
Broderie d'un motif	162
Couture d'appliqués	164
Modification et enregistrement de motifs	166
Réglage de la disposition et de la taille	166
Réglage de la tension des fils	168
Raccord de motifs de caractères	169
Recoudre	171
Il n'y a plus de fil au milieu du motif	171
Arrêt en cours de broderie	172
Utilisation de la fonction de mise en mémoire	174
Précautions relatives aux données de broderie	174
Transfert de motifs de broderie de l'ordinateur vers la machine à coudre	176
Enregistrement de motifs	179

ANNEXE

181

Entretien et maintenance	182
Nettoyage de la surface de la machine	182
Nettoyage du boîtier de la canette	182
Guide de dépannage	184
Messages d'erreur	189
Réglage de l'écran LCD/ACL	193
Bip de fonctionnement	193
Mise à niveau du logiciel de la machine à coudre à l'aide du périphérique USB	195
Index	197

Caractéristiques de la machine

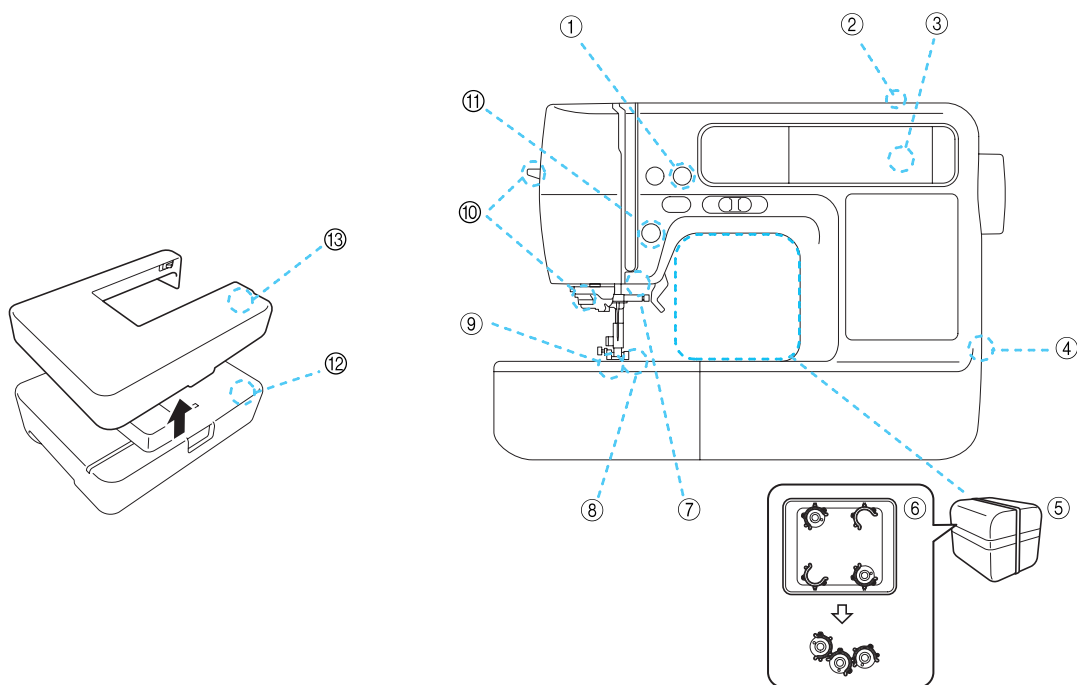

- ① **Coupure de fil automatique**
Le fil peut être coupé automatiquement une fois la couture terminée (page 60, 65).
- ② **Système de bobinage rapide de la canette**
Grâce au bobineur simple et rapide de la canette, une pression sur une touche suffit pour procéder au bobinage des canettes (page 22).
- ③ **Points intégrés**
Vous pouvez choisir parmi les points intégrés disponibles, notamment des points de couture courants et décoratifs (page 72).
- ④ **Port USB**
des motifs de broderie enregistrés sur un lecteur flash USB (mémoire flash USB) peuvent être importés sur la machine en branchant directement le lecteur flash USB au port USB (page 177).
- ⑤ **Boîte à accessoires**
Vous pouvez ranger la boîte à accessoires dans le bras de la machine, comme il est illustré. Vous pouvez y ranger le pied-de-biche, les canettes, un découd-vite, etc.
- ⑥ **Fermeur pour canette**
Le fermeur pour canette empêche l'extrémité du fil enroulé dans la canette de se desserrer. Vous pouvez ranger les fermeurs pour canette dans le couvercle de la boîte à accessoires.
- ⑦ **Lampe**
La lampe à diode, très pratique, facilite le travail sur tissus sombres.
- ⑧ **Griffes d'entraînement à sept points**
Pour un entraînement régulier et sans à-coups de plusieurs couches de tissus, et d'une gamme de tissus plus ou moins épais (page 12).
- ⑨ **Canette à installation rapide**
Vous pouvez commencer à coudre sans sortir le fil de la canette (page 27).
- ⑩ **Enfileur d'aiguille facile d'utilisation**
Enfilez facilement le fil d'une simple pression sur un levier (page 32).
- ⑪ **Voyant de touche Marche/arrêt**
Lorsque le témoin s'allume en vert, la machine est prête à coudre. L'allumage du témoin en orange ou en rouge indique une erreur, ou la montée en température de la machine (page 13).
- ⑫ **Broderie**
Vous pouvez broder des motifs de broderie intégrés, des caractères alphanumériques, des ornements d'encadrement et des motifs à l'aide de cartes de broderie en option (page 137).
- ⑬ **Table de rallonge (capot de l'unité de broderie)**
Vous pouvez utiliser le capot de l'unité de broderie comme table de rallonge pour la couture de pièces de grandes dimensions (page 46).

Accessoires

Lorsque vous ouvrez l'emballage, assurez-vous que les accessoires suivants s'y trouvent. Si un élément manque ou est endommagé, communiquez avec votre revendeur.

Accessoires inclus



Remarque

- Pédale : modèle T
Cette pédale peut être utilisée sur le modèle 885-V95/V97 de cette machine à coudre. La référence du produit (product code) est inscrite sur la plaque nominale de la machine.
- La vis de fixation située sur le côté du support du pied-de-biche est disponible auprès de votre revendeur agréé. (réf : 132730-122)

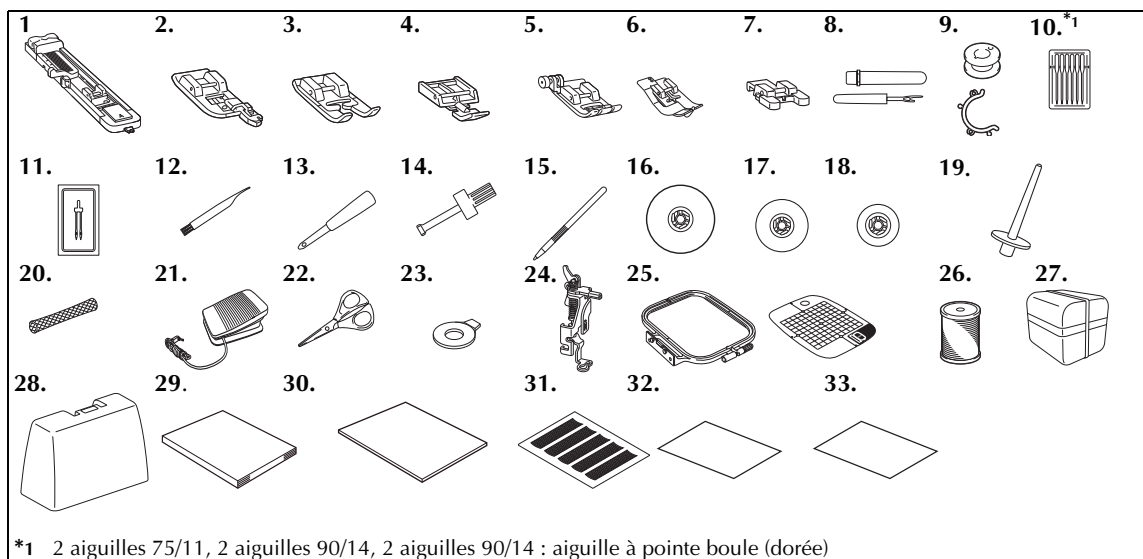

*1 2 aiguilles 75/11, 2 aiguilles 90/14, 2 aiguilles 90/14 : aiguille à pointe boule (dorée)

N°	Nom de la pièce	Référence de la pièce		N°	Nom de la pièce	Référence de la pièce	
		États-Unis/Canada	Autres			États-Unis/Canada	Autres
1	Pied pour boutons « A »	XC2691-023		17	Couvercle de bobine (moyen) (sur la machine)	XE1372-001	
2	Pied pour surjet « G »	XE6305-101		18	Couvercle de bobine (petit)	130013-124	
3	Pied pour monogrammes « N »	XD0810-031		19	Porte-bobine supplémentaire	XE2241-001	
4	Pied pour fermetures à glissière « I »	X59370-021		20	Filet à bobine	XA5523-020	
5	Pied zigzag « J » (sur la machine)	XC3021-031		21	Pédale	XD0501-021 (Zone Europe) XC8816-021 (autres régions)	
6	Pied pour ourlets invisibles « R »	XC4051-031		22	Ciseaux	XC1807-121	
7	Pied pour boutons « M »	XE2137-001		23	Tournevis en forme de disque	XC1074-051	
8	Découd-vite	X54243-051		24	Pied à broderie « Q »	XD0474-151	
9	Canette (4)	SA156	SFB	25	Jeu de broderie (moyen) 10 cm (H) X 10 cm (l) (H 4 po X l 4 po)	EF62	
	Ferموir de canette (4)	SABOCLIP (États-Unis) SABOCLIPC (Canada)	BCL	26	Canette de broderie fil (blanc)	EBT-CEN	
10	Jeu d'aiguilles	X58358-021		27	Boîte à accessoires	XE3062-003	
11	Aiguille jumelée	X59296-121		28	Boîtier solide	XE3862-001	
12	Brosse de nettoyage	X59476-021		29	Manuel d'instructions	XE8379-001	
13	Perce-œillet	135793-001		30	Guide de référence rapide	XE7930-001	
14	Tournevis	XC4237-021		31	Jeu de feuilles quadrillées	GS4	
15	Stylet	XE3069-001		32	Feuille de réglage de la langue	XE4199-001	
16	Couvercle de bobine (grand)	130012-024		33	Feutre avec renfort	182986-024	

Accessoires en option

Les accessoires suivants sont disponibles en option.

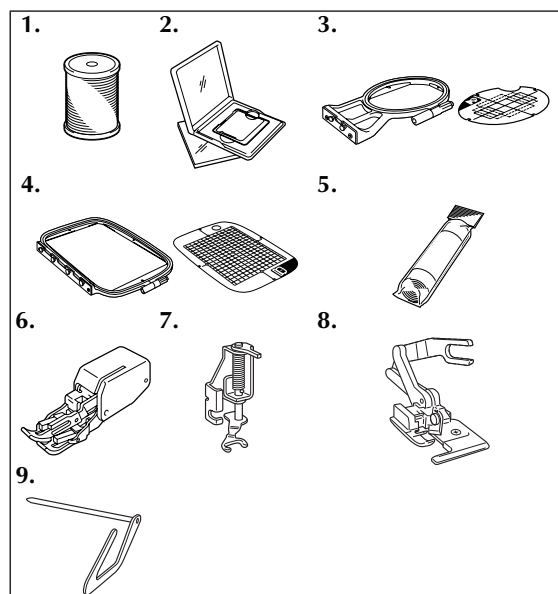

N°	Nom de la pièce	Référence de la pièce	
		États-Unis/Canada	Autres
1	Canette de broderie fil (noir)	EBT-CEBN	
2	Carte de broderie		
3	Jeu de broderie (petit) 2 cm (H) × 6 cm (l) [1 po (H) × 2-1/2 po (l)]	EF61	
4	Jeu de broderie (grand) 17 cm (H) × 10 cm (l) [6-7/10 po (H) × 4 po (l)]	EF71	
5	Stabilisateur soluble dans l'eau	BM5	
	Renfort de broderie	BM3	
6	Pied à double entraînement	SA140	F033N
7	Pied-de-biche ouvert pour courtepoin	F061	
8	Couteau raseur « S »	F054	
9	Guide de courtepoin	SA132	F016N



Mémo

- Pour obtenir des pièces ou accessoires en option, communiquez avec votre revendeur ou le centre de service agréé le plus proche, ou consultez notre site Web « <http://www.brother.com/> ».
- Toutes les modalités sont celles en vigueur au moment de l'impression de ce manuel. Les références de pièces peuvent être modifiées sans préavis.
- Pour une liste complète des accessoires disponibles pour votre machine, communiquez avec le revendeur agréé le plus proche.

Nom et fonction des pièces de la machine

Cette section donne le nom de diverses pièces de la machine à coudre, ainsi que leur fonction. Avant d'utiliser la machine, lisez attentivement ces descriptions pour apprendre le nom des pièces.

Vue avant

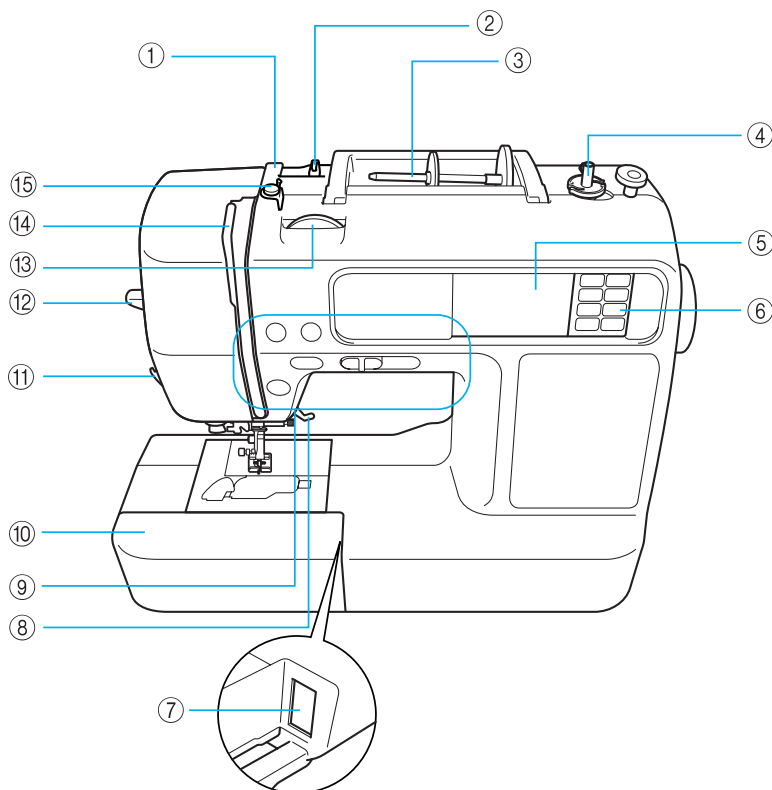

- ① **Couvercle du guide-fil (page 24, 33)**
Faites passer le fil sous le couvercle du guide-fil lors du bobinage de la canette et de l'enfilage.
- ② **Guide-fil (page 24, 33)**
Faites passer le fil sous le guide-fil lors du bobinage de la canette et de l'enfilage.
- ③ **Porte-bobine (page 23, 32)**
Placez une bobine de fil sur le porte-bobine.
- ④ **Bobineur de canette (page 22)**
Utilisez le bobineur lorsque vous bobinez la canette.
- ⑤ **Écran à Cristaux Liquides (écran tactile) (page 18)**
Les réglages du point ou du motif sélectionné et les messages d'erreur s'affichent sur l'écran LCD/ACL.
- ⑥ **Panneau de commande (page 14)**
Les touches de ce panneau permettent de sélectionner les points ou motifs de broderie, ou de vérifier comment utiliser la machine à coudre, etc.
- ⑦ **Fente pour le connecteur de l'unité de broderie (page 144)**
Branchez le connecteur de l'unité de broderie.
- ⑧ **Levier du pied-de-biche (page 54)**
Soulevez et abaissez le levier de pied-de-biche pour actionner le pied-de-biche.
- ⑨ **Touches de fonctionnement (page 13)**
Utilisez ces touches pour faire fonctionner votre machine.
- ⑩ **Plateau (page 46)**
Retirez le plateau pour coudre des pièces de tissu cylindriques, telles que les revers de manches.
- ⑪ **Coupe-fil (page 60)**
Faites passer les fils par le coupe-fil pour les couper.
- ⑫ **Levier d'enfilage de l'aiguille (page 35)**
Utilisez le levier d'enfilage de l'aiguille pour enfiler l'aiguille.
- ⑬ **Commande de tension de fil (page 62, 168)**
Cette commande permet de régler la tension du fil supérieur.
- ⑭ **Levier de remontée du fil (page 34)**
- ⑮ **Guide-fil pour le bobinage de la canette et disque de prétension (page 24)**
Faites passer le fil sous le guide-fil et autour du disque de prétension lors du bobinage de la canette.

Partie aiguille et pied-de-biche

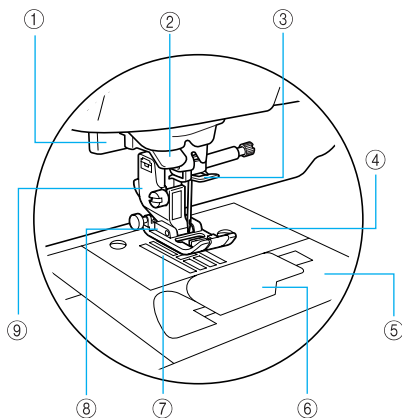

- ① **Levier de boutonnières (page 90)**
Abaissez le levier boutonnières lorsque vous cousez des boutonnières et des points d'arrêt.
- ② **Disque du guide-fil (page 34)**
Faites passer le fil par le disque du guide-fil lors de l'enfilage du fil à l'aide de l'enfileur.
- ③ **Guide d'enfilage de la barre de l'aiguille (page 34)**
Faites passer le fil supérieur par le guide-fil de la barre de l'aiguille.
- ④ **Plaque d'aiguille (page 70)**
Des guides pour les coutures droites sont marqués sur la plaque d'aiguille.
- ⑤ **Couvercle de plaque d'aiguille (page 182)**
Retirez le couvercle de plaque d'aiguille pour nettoyer le compartiment à canette et le boîtier de la canette.
- ⑥ **Capot du compartiment à canette/compartiment à canette (page 28)**
Retirez le capot du compartiment à canette, puis insérez la canette dans le compartiment.
- ⑦ **Griffes d'entraînement (page 92)**
Les griffes d'entraînement font avancer le tissu dans le sens de la couture.
- ⑧ **Pied-de-biche (page 43, 55)**
Le pied-de-biche applique une pression constante sur le tissu pendant la couture. Fixez le pied-de-biche approprié au point sélectionné.
- ⑨ **Support de pied-de-biche (page 45)**
Le pied-de-biche est installé sur le support.

Vue latérale droite/vue arrière

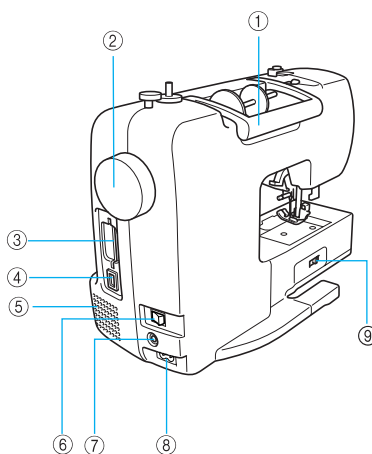

- ① **Poignée**
Transportez la machine à coudre par sa poignée.
- ② **Volant (page 54)**
Faites tourner le volant vers vous (dans le sens inverse des aiguilles d'une montre) pour relever et abaisser l'aiguille pour la couture d'un point.
- ③ **Fente pour les cartes de broderie (page 160)**
Insérez la carte de broderie.
- ④ **Port USB (pour un lecteur flash USB (mémoire flash USB))**
Pour importer des motifs à partir d'un lecteur flash USB (mémoire flash USB), branchez directement le support USB dans le port correspondant.
- ⑤ **Grille d'aération**
La grille d'aération permet de faire circuler l'air au niveau du moteur. Ne couvrez pas la grille d'aération lorsque vous utilisez la machine à coudre.
- ⑥ **Interrupteur d'alimentation principal (page 17)**
Mettez la machine sous et hors tension à l'aide de l'interrupteur d'alimentation principal.
- ⑦ **Prise de pédale (page 56)**
Insérez la fiche à l'extrémité du câble de la pédale dans la prise correspondante.
- ⑧ **Prise d'alimentation électrique (page 17)**
Insérez la fiche du cordon d'alimentation électrique dans la prise correspondante.
- ⑨ **Levier d'entraînement par griffe (page 92)**
Utilisez le levier d'entraînement par griffe pour abaisser les griffes.



Mémo

- Reportez-vous aux pages 11 à 14 pour apprendre à utiliser votre machine.

Touches de fonctionnement

Les touches de fonctionnement vous permettent d'effectuer facilement plusieurs opérations de base avec la machine à coudre.

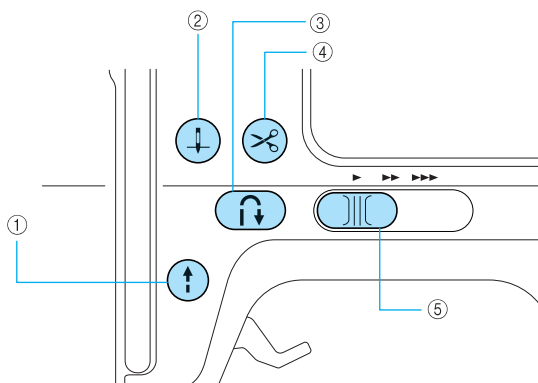

- ① **Touche Marche/Arrêt**
- Appuyez sur cette touche pour démarrer ou arrêter la couture. La machine coud à vitesse réduite au début de la couture lorsque cette touche est enfoncée. Lorsque vous cessez de coudre, l'aiguille est abaissée dans le tissu. Pour obtenir de plus amples détails, reportez-vous à la section « Démarrage du travail de couture » (page 55). Le bouton change de couleur en fonction du mode de fonctionnement de la machine.

Vert : la machine est prête à coudre ou est en train de coudre.

Rouge : la machine ne peut pas coudre.

Orange : la machine bobine le fil de la canette ou l'axe du bobineur a été déplacé vers la droite.



Mémo

- Lorsque la pédale est branchée, (touche Marche/arrêt) ne peut être utilisé pour commencer la couture.

- ② **Touche Positionnement aiguille**
- Appuyez sur cette touche pour relever ou abaisser l'aiguille. Relevez toujours l'aiguille avant d'y enfiler le fil. Cette touche permet de changer le sens de couture, ou de procéder à des coutures de précision sur de petites superficies. Appuyez deux fois sur cette touche pour coudre un point.

- ③ **Touche Point inverse/renfort**
- Appuyez sur la touche Point inverse/renfort pour coudre des points inverses ou de renfort. Les points inverses sont réalisés en maintenant la touche enfoncée pour coudre dans le sens opposé. Les points de renfort sont réalisés en cousant 3 à 5 points les uns sur les autres. Pour obtenir de plus amples détails, reportez-vous à la section « Arrêt des points » (page 58).

- ④ **Touche Coupe-fil**
- Appuyez sur cette touche, à la fin de la couture, pour couper le fil supérieur et celui de la canette. Pour obtenir de plus amples détails, reportez-vous à la section « Coupure du fil » (page 60).

ATTENTION

- N'appuyez pas sur la touche Coupe-fil après avoir coupé les fils, sinon vous risquez de casser l'aiguille, d'emmêler les fils ou d'endommager la machine.



Remarque

- N'appuyez pas sur la touche Coupe-fil si aucun tissu ne se trouve sous le pied-de-biche ou si la machine est en cours de fonctionnement, sinon vous risquez de l'endommager.
 - Pour couper du fil nylon ou d'autres fils particuliers, utilisez le coupe-fil situé sur le côté de la machine. Pour obtenir de plus amples détails, reportez-vous à la section « Utilisation du coupe-fil » (page 60).
- ⑤ **Commande de vitesse de couture**
- Faites coulisser la commande de vitesse de couture pour régler la vitesse.

Panneau de commande

Le panneau de commande avant est équipé d'un écran LCD/ACL (à cristaux liquides) et de touches de commande.

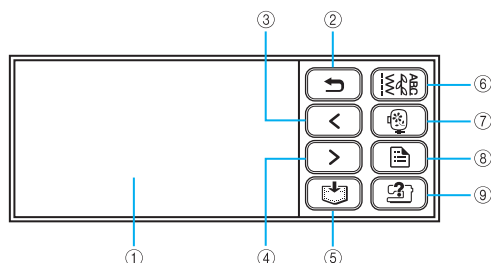

① Écran à Cristaux Liquides (écran tactile)

Les réglages du point ou du motif sélectionné et les messages d'erreur s'affichent sur l'écran LCD/ACL. Appuyez sur les touches de l'écran LCD/ACL avec votre doigt ou le stylet pour exécuter des opérations. Pour obtenir de plus amples détails, reportez-vous à la section « Fonctionnement de l'écran LCD/ACL (affichage à cristaux liquides) » (page 18).

② Touche Arrière

Appuyez sur cette touche pour revenir à l'écran précédent.

③ Touche Page précédente

Affiche la page précédente lorsque certaines options ne sont pas affichées sur l'écran LCD/ACL.

④ Touche Page suivante

Affiche la page suivante lorsque certaines options ne sont pas affichées sur l'écran LCD/ACL.

⑤ Touche de mémoire

Appuyez sur cette touche pour enregistrer dans la mémoire de la machine à coudre des caractères à broder, des motifs de points combinés, des motifs My Custom Stitch (Mon point personnel), etc.

⑥ Touche de point de couture courant

Appuyez sur cette touche pour sélectionner un point de couture courant ou décoratif, ou pour concevoir un motif à l'aide de la fonction My Custom Stitch (Mon Point Personnel).

⑦ Touche de broderie

Appuyez sur cette touche pour effectuer des travaux de broderie.

⑧ Touche de réglage

Appuyez sur cette touche pour régler la position d'arrêt de l'aiguille, le son de la sonnerie, etc.

⑨ Touche d'aide de la machine à coudre

Appuyez sur cette touche pour obtenir de l'aide sur l'utilisation de la machine à coudre. Affiche des explications simples sur le réglage du fil supérieur / le bobinage de la canette / le réglage du fil de la canette / le remplacement de l'aiguille / la fixation de l'unité de broderie / la fixation du cadre de broderie / la fixation du pied à broderie / le remplacement du pied-de-biche.



1

PRÉPARATIFS

Ce chapitre décrit les différents préparatifs nécessaires avant de commencer la couture.

Mise sous/hors tension de la machine	16
Fonctionnement de l'écran LCD/ACL (affichage à cristaux liquides).....	18
Bobinage/installation de la canette	22
Enfilage supérieur	31
Remplacement de l'aiguille	39
Remplacement du pied-de-biche	43
Couture de pièces de tissu cylindriques ou de grandes dimensions	46

Mise sous/hors tension de la machine

Cette section explique comment mettre la machine à coudre sous tension puis hors tension.

Précautions relatives à l'alimentation électrique

Veillez à respecter les précautions suivantes relatives à l'alimentation électrique.

AVERTISSEMENT

- **Utilisez uniquement l'alimentation domestique normale pour alimenter votre machine. L'utilisation d'autres sources d'alimentation pourrait causer des incendies et des électrocutions ou endommager la machine.**
- **Assurez-vous que les fiches du cordon d'alimentation sont bien insérées dans la source d'alimentation et la prise d'alimentation de la machine.**
- **N'insérez pas la fiche du cordon d'alimentation dans une source d'alimentation en mauvais état.**
- **Mettez la machine hors tension et débranchez-la de la prise murale dans les cas suivants :**
 - lorsque vous n'êtes pas à proximité de la machine ;
 - lorsque vous cessez d'utiliser la machine ;
 - en cas de coupure de courant pendant l'utilisation de la machine ;
 - lorsque la machine ne fonctionne pas correctement à cause d'une mauvaise connexion ou d'un débranchement ;
 - pendant un orage

ATTENTION

- **N'utilisez que le cordon d'alimentation fourni avec cette machine.**
- **N'utilisez pas de rallonge ni d'adaptateurs multiples pour brancher cette machine avec d'autres appareils. Vous risqueriez de vous électrocuter ou de provoquer un incendie.**
- **Ne touchez pas la fiche si vous avez les mains mouillées. Vous risqueriez de vous électrocuter.**
- **Lorsque vous débranchez la machine, veillez à la mettre d'abord hors tension. Pour la déconnecter de la prise murale, saisissez toujours la fiche. Si vous tirez sur le cordon, celui-ci pourrait être endommagé et vous risqueriez de vous électrocuter ou de provoquer un incendie.**
- **Veillez à ne pas couper, endommager, modifier, plier avec force, tordre ou lier le cordon d'alimentation, ni tirer dessus. Ne placez jamais d'objets lourds sur le cordon. Ne placez jamais le cordon près d'une source de chaleur. Toutes ces actions pourraient endommager le cordon et vous risqueriez de vous électrocuter ou de provoquer un incendie. Si le cordon (ou la fiche) est endommagé, apportez la machine à votre revendeur agréé pour la faire réparer avant de continuer à l'utiliser.**
- **Débranchez le cordon d'alimentation si la machine n'est pas utilisée pendant une longue période. Un incendie risque de se produire.**

Mise sous tension de la machine

Préparez le cordon d'alimentation fourni.

- 1 Assurez-vous que la machine à coudre est bien hors tension (interrupteur d'alimentation principal sur « 0 »), puis branchez le cordon d'alimentation électrique sur la prise d'alimentation électrique située à droite de la machine.
- 2 Insérez la fiche du cordon d'alimentation dans une prise murale.

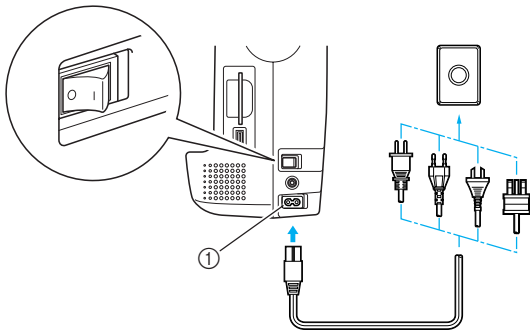

① Prise d'alimentation électrique

- 3 Appuyez sur le côté droit de l'interrupteur d'alimentation principal à droite de la machine pour mettre cette dernière sous tension (position « I »).

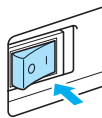

- ▶ La lampe, l'écran LCD/ACL et (ⓘ) (touche Marche/arrêt) s'allument lorsque la machine est sous tension.



Mémo

- Lorsque la machine est sous tension, l'aiguille et les griffes d'entraînement émettent un son lorsqu'elles bougent. Ceci est normal.

Mise hors tension de la machine

Une fois que vous n'utilisez plus la machine à coudre, éteignez-la. Avant de déplacer la machine, veillez à la mettre hors tension.

- 1 Assurez-vous que la machine n'est pas en train de coudre.
- 2 Appuyez sur le côté gauche de l'interrupteur d'alimentation principal à droite de la machine pour mettre cette dernière hors tension (position « 0 »).

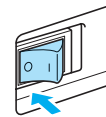

- ▶ La lampe, l'écran LCD/ACL et ⓘ (touche Marche/arrêt) s'éteignent lorsque la machine est mise hors tension.

- 3 Débranchez le cordon d'alimentation électrique de la prise.

Pour débrancher le cordon d'alimentation, saisissez-le au niveau de la fiche.

- 4 Débranchez le cordon d'alimentation électrique de la prise d'alimentation.

Remarque

- Si une panne d'électricité se produit en cours d'utilisation de la machine à coudre, mettez-la hors tension et débranchez le cordon d'alimentation. Pour une utilisation correcte, respectez la procédure nécessaire lorsque vous redémarrez la machine à coudre.

Fonctionnement de l'écran LCD/ACL (affichage à cristaux liquides)

Le point sélectionné, les réglages du motif et les messages s'affichent sur l'écran à cristaux liquides situé sur la face avant de la machine à coudre. Modifiez l'affichage de l'écran à cristaux liquides au moyen des touches situées sur le côté droit de l'écran, et effectuez des opérations en touchant directement les icônes avec votre doigt ou un stylet. Pour obtenir plus de détails, reportez-vous à la section « Panneau de commande » (page 14).

Affichage de l'écran LCD/ACL

Une fois la machine à coudre sous tension, l'écran LCD/ACL s'allume. Lorsque vous touchez l'écran LCD/ACL en fonction du message affiché avec votre doigt ou un stylet, l'écran de sélection de point de couture suivant s'affiche.

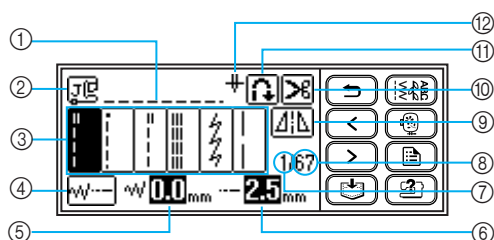

- | | |
|--|--|
| ① Point sélectionné | ⑨ Image en miroir horizontale |
| ② Pied-de-biche à utiliser | ⑩ Coupure de fil automatique |
| ③ Points | ⑪ Couture automatique de points inverses/renfort |
| ④ Couture avec réglages de point et aiguille jumelée | ⑫ Couture avec aiguille simple/jumelée et position d'arrêt de l'aiguille |
| ⑤ Largeur du point | |
| ⑥ Longueur du point | |
| ⑦ Numéro du point sélectionné | |
| ⑧ Nombre de points inclus | |



Mémo

- Appuyez sur (touche de point de couture courant) pour afficher l'écran de sélection du type de point. Vous trouverez de plus amples informations dans la section « Types de points » (page 51).
- Un écran différent s'affiche lorsque l'unité de broderie est fixée. Vous trouverez de plus amples informations dans la section « Sélection d'un motif de broderie » (page 159).
- Reportez-vous à la section « Messages d'erreur » (page 189) pour obtenir de plus amples informations sur les messages affichés sur l'écran LCD/ACL.
- En fonction du modèle de machine à coudre, une animation peut s'afficher lorsque la machine est sous tension. Le cas échéant, l'écran ci-dessus apparaît si vous appuyez sur l'écran à cristaux liquides.

Modification des réglages de la machine

Vous pouvez modifier plusieurs fonctions de la machine à coudre et réglages de couture.

Les points ou attributs de la machine pouvant être définis figurent ci-dessous. Pour obtenir de plus amples détails, reportez-vous à la section page 20.

Attribut	Icône	Détails	Réglages
Positionnement aiguille		Indique le positionnement de l'aiguille lorsque la machine à coudre est arrêtée.	Bas Haut
Contrôle de la largeur du point		Permet de régler la largeur du point à l'aide de la commande de vitesse de couture (page 106).	

Attribut	Icône	Détails	Réglages
Réglage vertical du motif		Règle la position du motif vers le haut et vers le bas (page 125).	-9 à +9
Espacement des caractères		Réglez l'espace séparant les caractères lorsque vous brodez des motifs alphanumériques. (page 124)	0 à 10
Affichage de couleur de fil		Modifie la couleur de fil sur l'écran de broderie (page 154).	Couleur de fil/Durée de broderie/Compteur d'aiguille/ Numéro de fil (#123)
		(Lorsque « Fil #123 » est sélectionné)	Embroidery/Country/Madeira poly/Madeira rayon/Sulky/ Robison Anton
Affichage de l'unité		Sélectionne les unités de mesure affichées (uniquement pour la broderie) (page 155).	mm/po
Sonnerie		Indique si un bip est émis à chaque opération (page 193).	
Écran d'accueil		Indique si l'écran d'accueil s'affiche à la mise sous tension de la machine. (Sur certains modèles, vous ne pouvez pas modifier ce réglage.)	
Position initiale de l'aiguille		Sélectionnez « ¹	
Langue		Permet de modifier la langue utilisée à l'écran.	anglais/allemand/français/italien/néerlandais/espagnol/japonais/danois/norvégien/finnois/suédois/portugais/ russe/coréen/thai/autres
Luminosité de l'écran LCD/ACL		Réglez la luminosité de l'écran LCD/ACL (page 193).	Plus clair Plus sombre
Compteur de points		Affiche l'avertisseur d'entretien et le nombre total de points de broderie. L'avertisseur d'entretien vous rappelle d'entretenir régulièrement la machine. (communiquiez avec votre revendeur agréé pour obtenir plus de détails.)	-
Référence du produit	NO.:	L'icône « NO. » correspond au numéro de la machine à coudre et à broder.	-
Version du programme	Version :	Affiche la version du programme.	-



Mémo

- Les options en surbrillance inverse correspondent aux réglages par défaut du constructeur.

1 Mettez la machine à coudre sous tension.

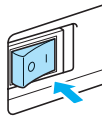

► L'écran LCD/ACL s'allume.

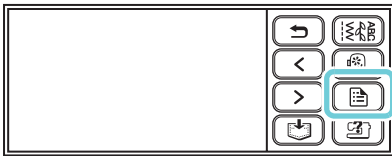

2 Appuyez sur  (touche de réglage) du panneau d'affichage.



► L'écran de réglage s'affiche.

3 Appuyez sur l'option à configurer.

Passez d'un écran à l'autre à l'aide de

-  (touche Page précédente) et
-  (touche Page suivante).

- Les écrans suivants affichent les réglages par défaut.

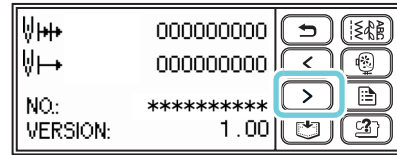
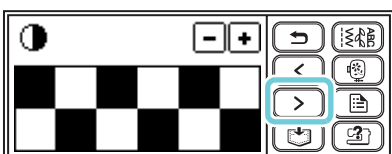
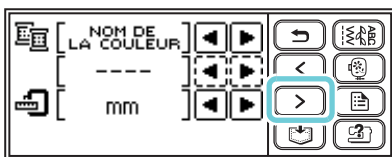
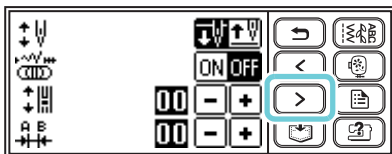

Exemple : Changement de la position d'arrêt de l'aiguille

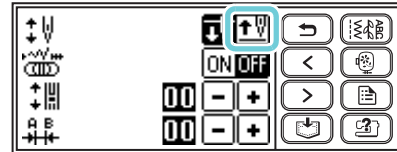

4 Une fois les réglages terminés, appuyez sur  (touche Arrière).

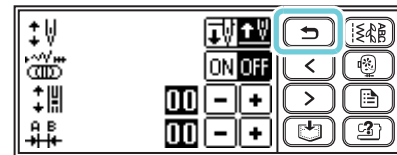

► L'écran du point initial s'affiche de nouveau.

Mémo

- L'icône « NO. » correspond au numéro individuel de la machine à coudre.
- « VERSION » correspond à la version du programme installée sur la machine à coudre.
- Les réglages modifiés sont conservés en mémoire lorsque vous mettez la machine hors tension.

Vérification des procédures d'utilisation de la machine

L'écran LCD/ACL affiche des explications simples relatives aux éléments suivants.

Affiche sur l'écran LCD/ACL des explications simples sur le réglage du fil supérieur / le bobinage de la canette / le réglage du fil de la canette / le remplacement de l'aiguille / la fixation de l'unité de broderie / la fixation du cadre de broderie / la fixation du pied à broderie / le remplacement du pied-de-biche.

1 Mettez la machine à coudre sous tension.

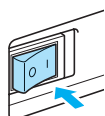

► L'écran LCD/ACL s'allume.

2 Appuyez sur (touche d'aide de la machine à coudre) du panneau d'affichage.

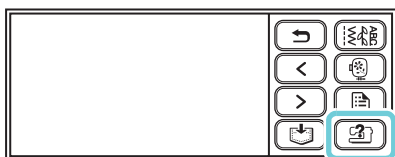

► L'écran d'aide s'affiche.

3 Appuyez sur l'option à afficher.

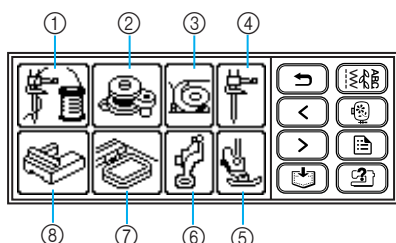

- ① Enfilage supérieur
- ② Canette, bobinage
- ③ Canette, installation
- ④ Remplacement de l'aiguille
- ⑤ Remplacement du pied-de-biche
- ⑥ Fixation du pied à broderie
- ⑦ Fixation du cadre de broderie
- ⑧ Fixation de l'unité de broderie

► Le premier écran décrivant la procédure de la rubrique sélectionnée s'affiche.

4 Appuyez sur (touche Page suivante) pour passer à la page suivante.

Si vous appuyez sur  (touche Page précédente), vous revenez à la page précédente.

Appuyez sur  (touche Arrière) pour revenir à l'écran de sélection des options.

Exemple : Enfilage supérieur

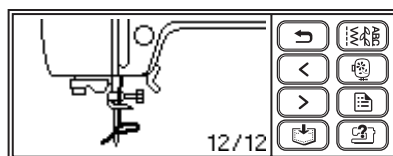
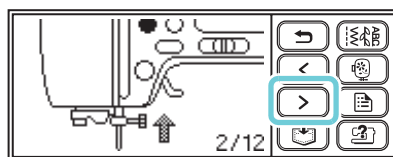
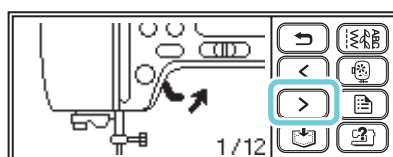

5 Une fois la visualisation terminée, appuyez sur (touche Arrière) deux fois.

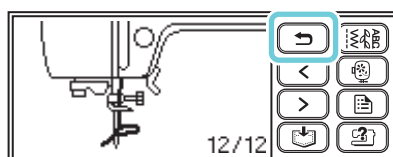

► L'écran du point initial s'affiche de nouveau.

Mémo

- Pour obtenir plus de détails sur chaque rubrique, reportez-vous à la page correspondante du présent manuel d'instructions.

Bobinage/installation de la canette

Cette section décrit comment bobiner le fil sur la canette, puis comment l'insérer.

Précautions relatives à la canette

Veillez à respecter les précautions suivantes en ce qui concerne la canette.

! ATTENTION

- Utilisez uniquement la canette (réf. : SA156, SFB) spécialement conçue pour cette machine à coudre. Si vous utilisez un autre type de canette, vous risquez de vous blesser ou d'endommager la machine.
- La canette fournie a été spécialement conçue pour cette machine à coudre. Si vous utilisez des canettes conçues pour d'autres modèles, la machine ne fonctionnera pas correctement. N'utilisez que la canette fournie ou une canette du même type (réf. : SA156, SFB).

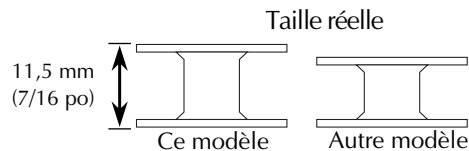

Bobinage de la canette

Enroulez le fil autour de la canette pour le préparer.

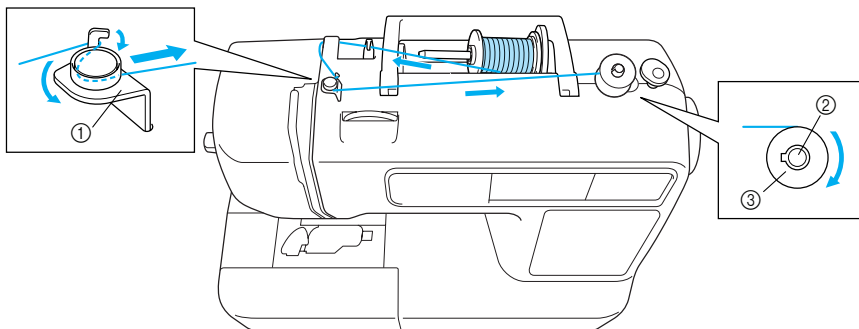

- ① Guide-fil pour le bobinage de la canette
- ② Axe du bobineur de canette
- ③ Canette

- 1 Mettez la machine à coudre sous tension.

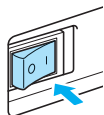

- 2 Placez la canette sur l'axe du bobineur de canette en faisant en sorte que le ressort de l'axe se place dans l'encoche de la canette. Appuyez sur la canette jusqu'à ce qu'elle s'enclenche.

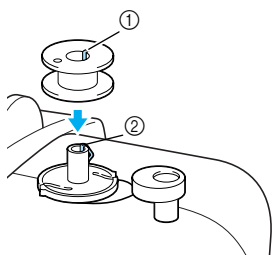

- ① Encoche
② Ressort de l'axe du bobineur de canette

- 3 Faites glisser l'axe du bobineur dans le sens de la flèche jusqu'à ce qu'il s'enclenche.

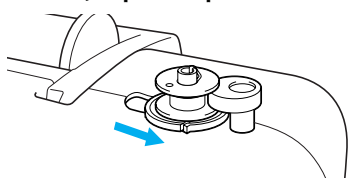

- ▶ (Touche Marche/Arrêt) s'allume (en orange).

- 4 Prenez le porte-bobine, et retirez le couvercle de bobine inséré sur le porte-bobine.

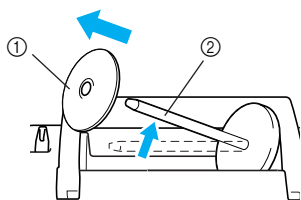

- ① Couvercle de bobine
② Porte-bobine

- 5 Placez la bobine du fil pour la canette sur le porte-bobine.

Placez la bobine sur le porte-bobine de sorte que la bobine se trouve à l'horizontale et que le fil se déroule vers l'avant depuis la partie inférieure.

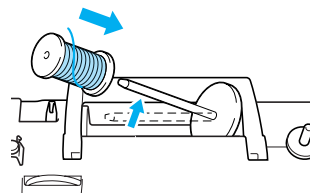

Mémo

- Pour la broderie, utilisez la canette de broderie fil.

Remarque

- Si la bobine est mal positionnée et que le fil ne se déroule pas correctement, ce dernier risque de s'emmêler autour du porte-bobine.

- 6 Placez le couvercle de bobine sur le porte-bobine, puis remettez le porte-bobine dans sa position d'origine.

Placez le couvercle de bobine sur le porte-bobine le plus possible vers la droite, comme il est illustré, avec le côté arrondi tourné vers la gauche.

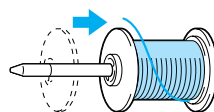

ATTENTION

- Si la bobine ou le couvercle de bobine n'est pas positionné correctement, le fil risque de s'emmêler autour du porte-bobine, ou la machine risque de s'endommager.
- Trois tailles de couvercles sont disponibles, vous pouvez ainsi choisir le couvercle le mieux adapté à la taille de la bobine utilisée. Si le couvercle est trop petit pour la bobine utilisée, le fil risque de se bloquer dans la fente de la bobine ou la machine de s'endommager.

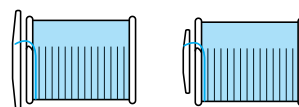



Remarque

- Si vous utilisez du fil fin, bobiné de façon croisée, utilisez le petit couvercle en laissant un léger écart entre ce dernier et la bobine.

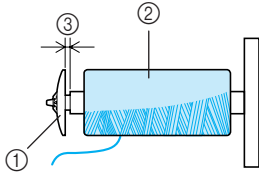

- ① Couvercle de bobine (petit)
- ② Bobine (fil bobiné de façon croisée)
- ③ Écart

- Lorsque vous utilisez du fil qui se déroule rapidement, tel que du fil nylon transparent ou métallique, placez le filet à bobine sur la bobine avant de mettre cette dernière sur le porte-bobine. Si le filet est trop long, pliez-le pour l'ajuster à la taille de la bobine. Il est possible que le fil supérieur se tende davantage lorsque le filet est utilisé. Avant de coudre, reportez-vous à « Réglage de la tension des fils » (page 62).

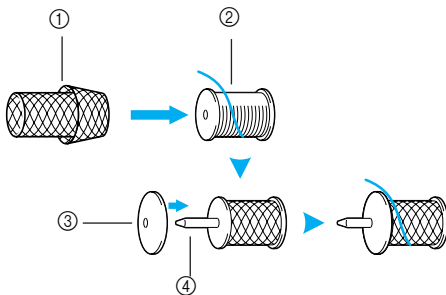

- ① Filet à bobine
- ② Bobine
- ③ Couvercle de bobine
- ④ Porte-bobine

7 Tirez le fil de la bobine, puis passez-le sous le crochet du guide-fil.

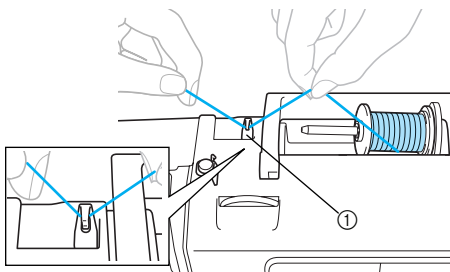

- ① Guide-fil

8 Faites passer le fil sous le couvercle du guide-fil puis vers l'avant.

Maintenez le fil près de la bobine à l'aide de votre main droite, et tirez le fil de votre main gauche comme il est indiqué ci-dessous.

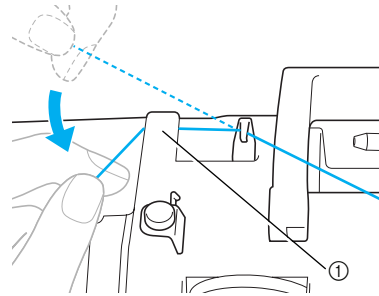

- ① Couvercle du guide-fil

9 Tirez le fil vers la droite, passez-le sous le crochet du guide-fil pour bobinage de canette, puis bobinez le fil dans le sens inverse des aiguilles d'une montre sous le disque de pré-tension, en le tirant aussi loin que possible.

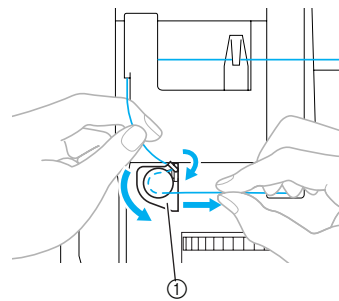

- ① Guide-fil pour le bobinage de la canette

Veillez à ce que le fil passe sous le disque de pré-tension.

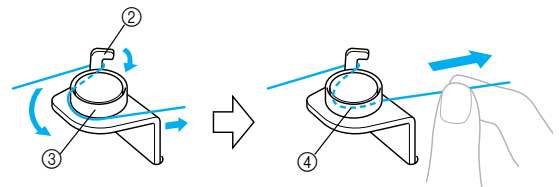

- ② Crochet
- ③ Disque de pré-tension
- ④ Tirez aussi loin que possible.

- 10 **Bobinez l'extrémité du fil cinq ou six fois sur la canette, dans le sens des aiguilles d'une montre.**

Maintenez le fil enfilé dans le guide-fil pour bobinage de canette avec votre main gauche, et bobinez l'extrémité du fil avec votre main droite.

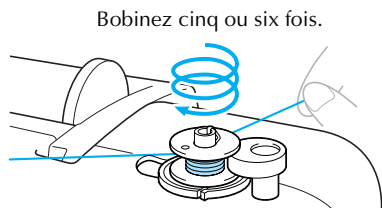

! ATTENTION

- Maintenez toujours le fil bien tendu, et bobinez-le dans le sens des aiguilles d'une montre. Si vous bobinez le fil dans le sens inverse des aiguilles d'une montre, il risque de se bobiner autour de l'axe du bobineur.

- 11 **Introduisez le fil dans la fente de guide de la base du bobineur, puis tirez-le vers la droite pour le couper.**

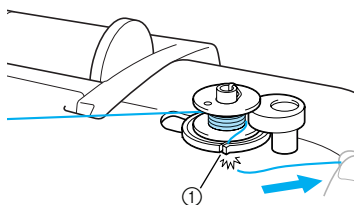

- ① Fente de guide de la base du bobineur (avec coupe-fil intégré)

! ATTENTION

- Veillez à couper le fil comme il est décrit. Si la canette est bobinée sans couper le fil à l'aide du coupe-fil intégré dans la fente de la base du bobineur, le fil risque de s'emmêler dans la canette, ou l'aiguille risque de se tordre ou de se casser lorsque la canette tombera à court de fil.



Mémo

- Assurez-vous que le fil est correctement mis avant de commencer à bobiner la canette. Dans le cas contraire, le fil risquerait de s'emmêler, et ne se bobinerait pas.

- 12 **Faites glisser la commande de vitesse de couture vers la droite.**

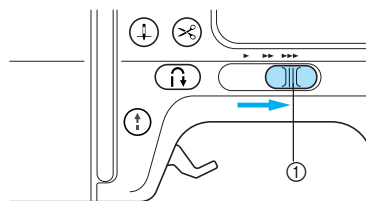

- ① Commande de vitesse

- 13 **Appuyez sur ⏻ (touche Marche/arrêt) une fois.**

Si la pédale est branchée, appuyez dessus.

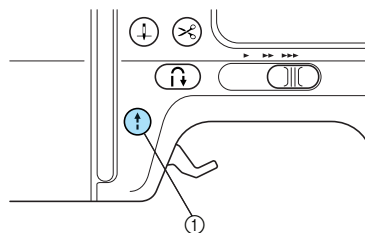

- ① Touche Marche/Arrêt

- ▶ Le bobinage de la canette commence, et « ⏻ » s'affiche sur l'écran LCD/ACL.



Remarque

- Ne laissez pas la machine sans surveillance lors du bobinage de la canette. Assurez-vous que le fil de canette se bobine correctement. Si le fil de la canette ne se bobine pas correctement, appuyez sur ⏻ (touche Marche/arrêt), ou actionnez immédiatement la pédale de commande pour interrompre le bobinage de la canette.

- 14 **Lorsque le bobinage de la canette s'arrête ou ralentit, appuyez sur ⏻ (touche Marche/arrêt) une fois pour arrêter la machine.**

Si la pédale est branchée, relâchez-la.

- ▶ Le bobinage de la canette s'arrête.

! ATTENTION

- Lorsque le bobinage de la canette s'arrête ou ralentit, arrêtez la machine. Dans le cas contraire, la machine risquerait de s'endommager.

- 15 Coupez le fil aux ciseaux, faites glisser l'axe du bobineur vers la gauche, puis retirez la canette de l'axe.

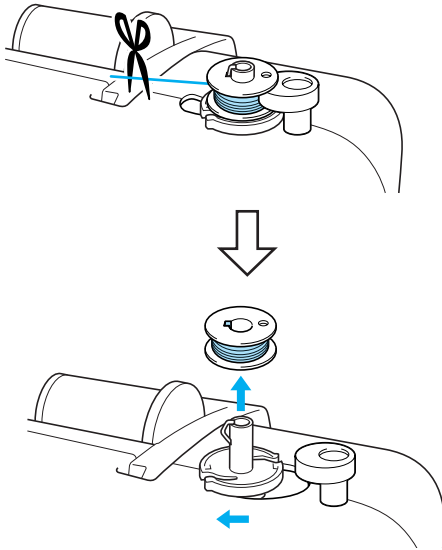

Mémo

- Si l'axe du bobineur se trouve sur le côté droit, l'aiguille ne bouge pas (ce qui rend la couture impossible).

- 16 Faites glisser la commande de vitesse de couture sur sa position d'origine.



Mémo

- Lorsque vous mettez la machine à coudre en marche ou lorsque vous tournez le volant après avoir bobiné la canette, vous entendez un cliquetis ; il ne s'agit pas d'un dysfonctionnement.

■ Lorsque le fil s'emmêle sous la base du bobineur.

Si le bobinage de la canette commence alors que le fil ne passe pas correctement sous le disque de prétension de guide-fil pour bobinage de canette, le fil risque de s'emmêler sous le guide de la base du bobineur.

Le cas échéant, débobinez le fil en suivant la procédure ci-après.

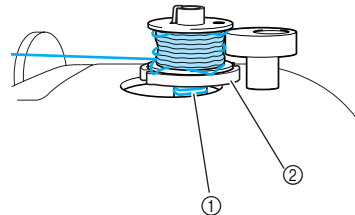

- ① Fil
- ② Base du bobineur



ATTENTION

- Ne retirez pas la base du bobineur, même si le fil s'emmêle dessous. Vous pourriez vous blesser.
- Ne retirez pas la vis du presseur de bobineur de canette : vous risqueriez d'endommager la machine. Il n'est pas possible de débobiner le fil en retirant la vis.

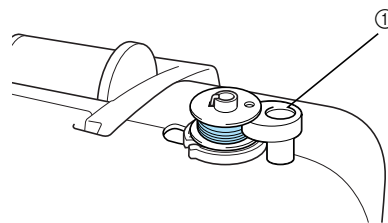

- ① Vis du presseur de bobineur de canette



Si le fil s'emmêle sous la base du bobineur, appuyez sur  (touche Marche/arrêt) une fois pour interrompre le bobinage de la canette.

Si la pédale est branchée, relâchez-la.

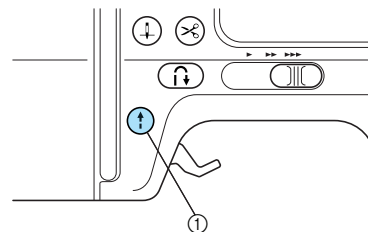

- ① Touche Marche/Arrêt

- 2 Coupez le fil aux ciseaux à côté du guide-fil pour bobinage de canette.

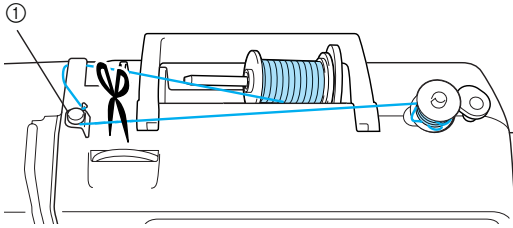

① Guide-fil pour le bobinage de la canette

- 3 Faites glisser l'axe du bobineur vers la gauche, puis retirez la canette de l'axe.

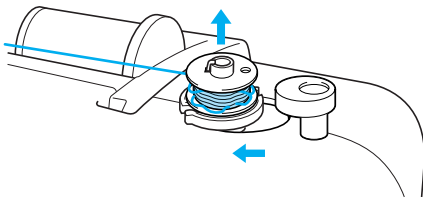

- 4 Maintenez l'extrémité du fil avec votre main gauche, et débobinez le fil de votre main droite dans le sens des aiguilles d'une montre à proximité de la canette comme il est indiqué ci-dessous.

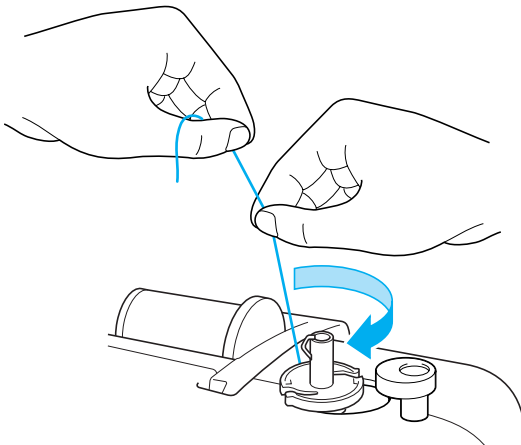

- 5 Rembobinez la canette.



Remarque

- Veillez à ce que le fil passe correctement sous le disque de pré-tension du guide-fil pour bobinage de canette (page 24).

Installation de la canette

Installez une canette pleine.

! ATTENTION

- Utilisez une canette dont le fil a été correctement bobiné, sinon l'aiguille risque de se casser ou la tension du fil risque d'être incorrecte.

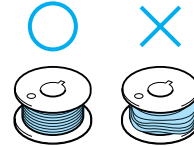

- La canette fournie a été spécialement conçue pour cette machine à coudre. Si vous utilisez des canettes conçues pour d'autres modèles, la machine ne fonctionnera pas correctement. N'utilisez que la canette fournie ou une canette du même type (réf. : SA156, SFB).

Taille réelle

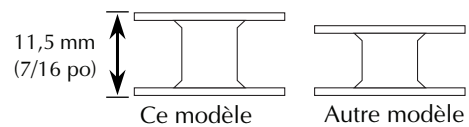

Mémo

- Le sens de passage du fil dans le compartiment de la canette est indiqué par des repères figurant autour du compartiment.

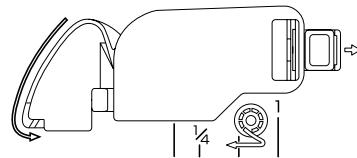

- 1 Appuyez sur  (touche Positionnement aiguille) une ou deux fois pour lever l'aiguille, puis soulevez le levier du pied-de-biche.

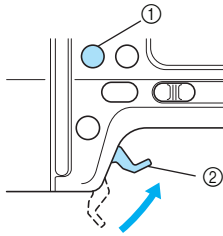

- ① Touche Positionnement aiguille
② Levier du pied-de-biche

- 2 Mettez la machine à coudre hors tension.

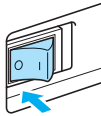

- 3 Faites glisser le bouton d'ouverture du capot du compartiment à canette vers la droite.

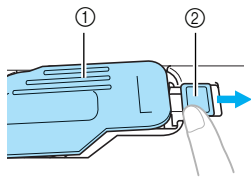

- ① Capot du compartiment à canette
② Bouton d'ouverture

► Le capot du compartiment à canette s'ouvre.

- 4 Retirez le capot du compartiment à canette.

- 5 Maintenez la canette à l'aide de votre main droite et tenez l'extrémité du fil de la main gauche.

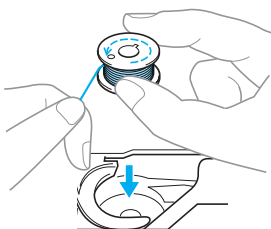

• Veillez à ne pas laisser tomber la canette.

- 6 Insérez la canette dans le compartiment à canette avec votre main droite.

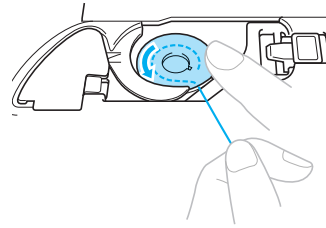

• Veillez à insérer correctement la canette.

! ATTENTION

- Veillez à insérer la canette et à l'enfoncer vers le fond avec votre doigt. Dans le cas contraire, le fil risquerait de se casser ou d'être trop ou pas assez tendu.
- Veillez à enfiler la machine comme il est indiqué. Dans le cas contraire, le fil risquerait de se casser ou d'être trop ou pas assez tendu.

- 7 Maintenez légèrement la canette vers le bas à l'aide de votre main droite et guidez le fil de la main gauche comme il est indiqué.

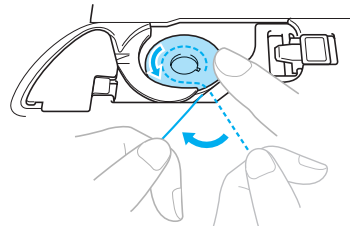

- 8 Faites passer le fil par la fente, comme il est indiqué, puis sortez le fil en le tirant vers l'avant.

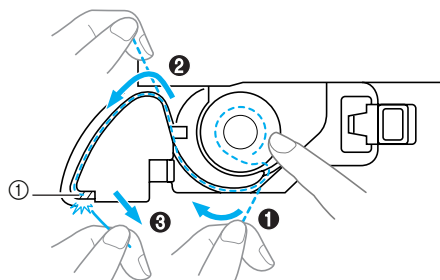

- ① Coupe-fil

► Le coupe-fil coupe le fil.



Remarque

- Si le fil est mal inséré dans le ressort de contrôle de la tension du compartiment à canette, il risque d'être trop ou pas assez tendu (page 62).

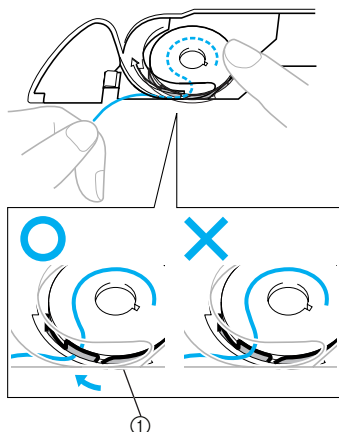

① Ressort de contrôle de la tension

9 Remplacez le capot du compartiment à canette.

Insérez l'onglet dans l'angle inférieur gauche du capot du compartiment à canette, puis appuyez légèrement sur le côté droit.

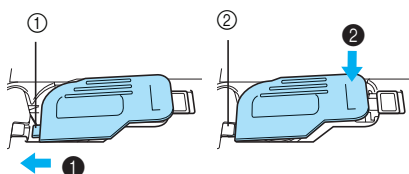

- ① Onglet
- ② Angle inférieur gauche

► L'enfilage de la canette est terminé. Vous pouvez commencer à coudre sans sortir le fil de la canette.

Enfilez ensuite le fil supérieur. Poursuivez avec la procédure décrite à la section « Enfilage supérieur » (page 31).



Mémo

- Lorsque vous cousez des fronces ou avant la courtepoinTE en mouvement libre, faites d'abord sortir le fil de la canette en suivant la procédure décrite sous « Lorsqu'il peut s'avérer nécessaire de sortir le fil de la canette ».

■ Lorsqu'il peut s'avérer nécessaire de sortir le fil de la canette

Lorsque vous cousez des fronces ou avant la courtepoinTE en mouvement libre, faites d'abord sortir le fil de la canette comme il est décrit ci-dessous.

① Enfilez le fil supérieur.

- Reportez-vous à la section « Enfilage supérieur » (page 31).

② Insérez la canette dans le compartiment à canette.

- Reportez-vous aux étapes ③ à ⑥ de la section « Installation de la canette » (page 28).

③ Faites passer le fil de la canette par la fente.

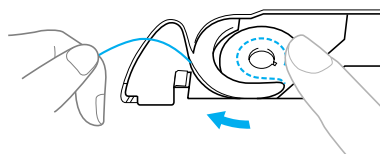

Remarque

- Ne coupez pas le fil avec le coupe-fil.
- Retirez le capot du compartiment à canette.

④ Tout en tenant légèrement le fil supérieur de la main gauche, appuyez sur (touche Positionnement aiguille) une ou deux fois pour relever l'aiguille.

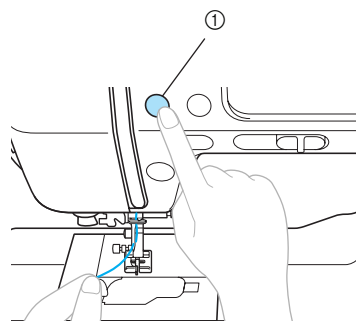

① Touche Positionnement aiguille

- Le fil de la canette fait une boucle autour du fil supérieur et vous pouvez tirer dessus.

- 5** Pour extraire le fil de la canette, tirez doucement le fil supérieur vers le haut.

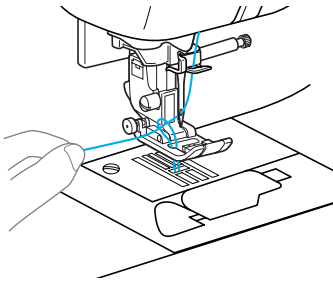

- 6** Sortez environ 10 à 15 cm (4-5 po) de fil de la canette en le faisant passer sous le pied-de-biche vers l'arrière de la machine.

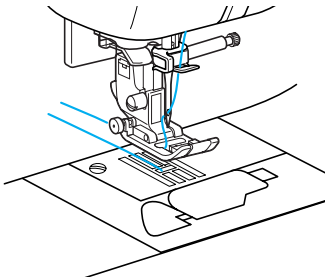

- 7** Remplacez le capot du compartiment à canette. Insérez l'onglet dans l'angle inférieur gauche du capot du compartiment à canette, puis appuyez légèrement sur le côté droit.

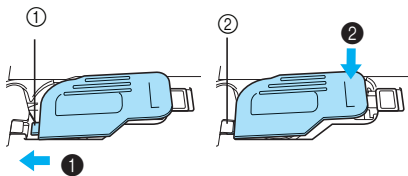

- ① Onglet
② Angle inférieur gauche

Enfilage supérieur

Cette section décrit comment placer la bobine du fil supérieur puis enfiler l'aiguille.

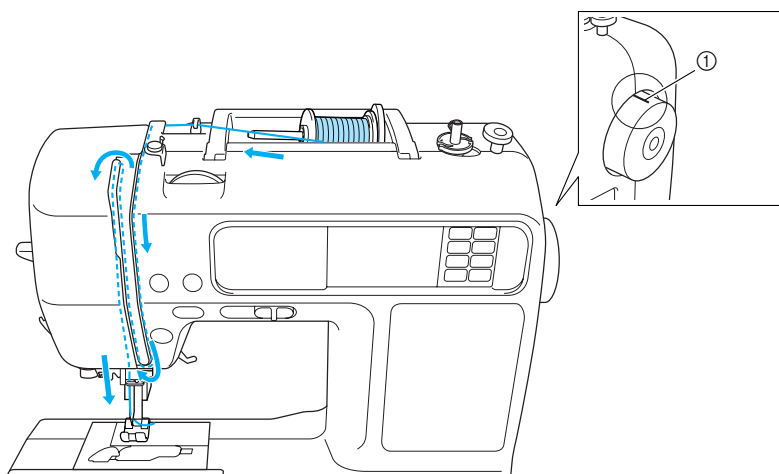

① Repère du volant

! ATTENTION

- Lorsque vous enflez le fil supérieur, suivez attentivement les instructions. Si l'enfilage supérieur n'est pas correct, le fil risque de s'em mêler ou l'aiguille risque de se tordre ou de se casser.
- Vous pouvez utiliser l'enfileur avec des aiguilles de machine à coudre à usage domestique 75/11 à 100/16. Il n'est pas possible d'utiliser l'enfileur avec du fil spécial tel que du fil nylon transparent ou métallique.
- Vous ne pouvez pas utiliser de fil d'une épaisseur de 130/20 ou supérieure avec l'enfileur d'aiguille.
- Vous ne pouvez pas utiliser l'enfileur avec une aiguille à oreilles ou une aiguille jumelée.
- Si vous ne pouvez pas utiliser l'enfileur d'aiguille, reportez-vous à la section « Enfilage manuel de l'aiguille (sans utiliser l'enfileur) » (page 36).
- N'utilisez jamais un fil de numéro inférieur ou égal à 130/20 .
- Utilisez une combinaison fil-aiguille appropriée. Pour obtenir des détails relatifs aux combinaisons fil-aiguille appropriées, reportez-vous à la section « Sélection de l'aiguille en fonction des types de fil et de tissu » (page 39).

À propos de la bobine de fil

Les informations décrites ci-dessous concernent les bobines de fil.

! ATTENTION

- Si la bobine ou le couvercle de bobine n'est pas positionné correctement, le fil risque de s'em mêler autour du porte-bobine ou l'aiguille risque de se casser.
- Trois tailles de couvercles sont disponibles, vous pouvez ainsi choisir le couvercle le mieux adapté à la taille de la bobine utilisée. Si le couvercle est trop petit pour la bobine utilisée, le fil risque de se bloquer dans la fente de la bobine ou l'aiguille risque de se casser.

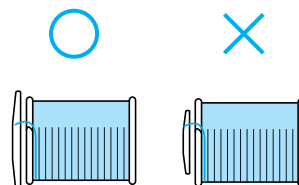

Enfilage du fil supérieur

Placez la bobine de fil sur le porte-bobine, puis enfiler la machine.

ATTENTION

- Lorsque vous enfiler le fil supérieur, suivez attentivement les instructions. Si l'enfilage supérieur n'est pas correct, le fil risque de s'emmêler ou l'aiguille risque de se tordre ou de se casser.

1 Mettez la machine sous tension.

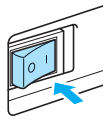

2 Relevez le levier du pied-de-biche.

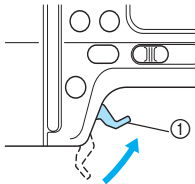

① Levier du pied-de-biche

▶ Le pied-de-biche est relevé.



Mémo

- Il n'est pas possible d'enfiler la machine si le pied-de-biche n'est pas relevé.

3 Appuyez sur \uparrow (touche Positionnement aiguille) une ou deux fois pour relever l'aiguille.

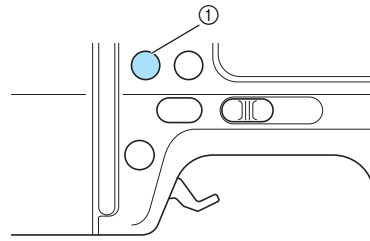

① Touche Positionnement aiguille



Remarque

- L'aiguille est suffisamment relevée lorsque le repère du volant est dirigé vers le haut, comme il est illustré ci-dessous. Vérifiez le volant et, si le repère ne se trouve pas dans cette position, appuyez sur \downarrow (Touche Positionnement aiguille) jusqu'à ce qu'il y soit.

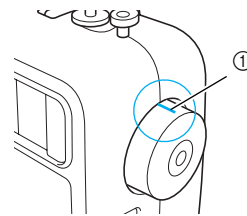

① Repère du volant

4 Prenez le porte-bobine, et retirez le couvercle de bobine inséré sur le porte-bobine.

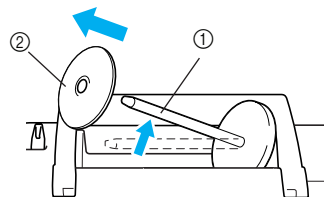

① Porte-bobine
② Couvercle de bobine

- 5 Placez la bobine de fil sur le porte-bobine.**
Placez la bobine sur le porte-bobine de sorte que la bobine se trouve à l'horizontale et que le fil se déroule vers l'avant depuis la partie inférieure.

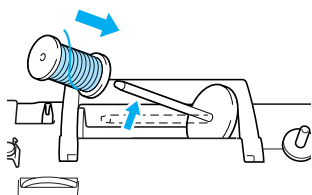

- 6 Placez le couvercle de bobine sur le porte-bobine, puis remettez le porte-bobine dans sa position d'origine.**
Placez le couvercle de bobine sur le porte-bobine le plus possible vers la droite, comme il est illustré, avec le côté arrondi tourné vers la gauche.

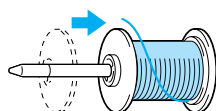

! ATTENTION

- Si la bobine ou le couvercle de bobine n'est pas positionné correctement, le fil risque de s'emmêler autour du porte-bobine ou l'aiguille risque de se casser.

- 7 Tirez le fil de la bobine, puis passez-le sous le crochet du guide-fil.**

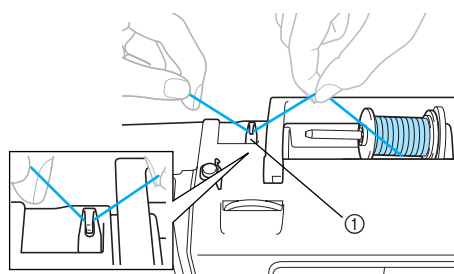

① Guide-fil

- 8 Faites passer le fil sous le couvercle du guide-fil puis vers l'avant.**

Maintenez le fil près de la bobine à l'aide de votre main droite, et tirez le fil de votre main gauche comme il est indiqué ci-dessous.

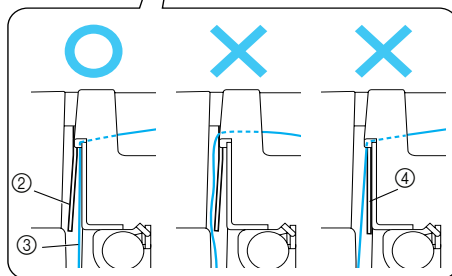
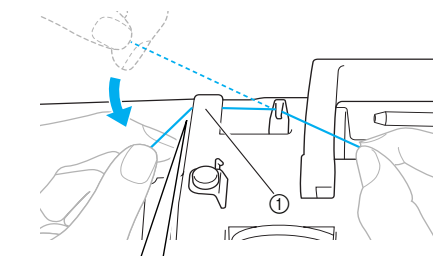

- ① Couvercle du guide-fil
- ② Ressort de guide-fil
- ③ Fil
- ④ Le levier du pied-de-biche est abaissé

Remarque

- Faites toujours passer le fil sous le couvercle du guide-fil à l'aide de vos deux mains. Si vous ne tenez pas le fil avec votre main droite, le fil ne sera pas tendu et vous ne pourrez pas le fixer dans le ressort de guide-fil. Ceci risquerait d'entraîner une tension incorrecte du fil.
- Assurez-vous que le levier de pied-de-biche est levé avant de passer le fil sous le couvercle du guide-fil. Si le levier de pied-de-biche est baissé, le ressort de guide-fil est fermé, ce qui vous empêche d'y passer correctement le fil.

- 9 Passez le fil par les guides dans l'ordre indiqué ci-dessous.**

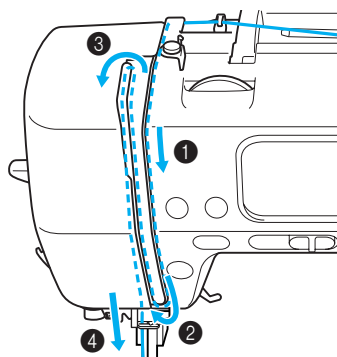

- 10** Assurez-vous que le fil passe par le levier de remontée du fil comme il est indiqué ci-dessous.

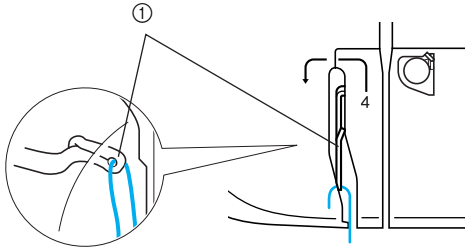

① Levier de remontée du fil



Mémo

- Si l'aiguille n'est pas levée, il est impossible de passer le fil dans le levier de remontée du fil. Appuyez toujours sur la touche de positionnement de l'aiguille pour lever l'aiguille avant de passer le fil dans le levier de remontée du fil.

- 11** Faites passer le fil derrière le guide d'enfilage de la barre de l'aiguille.

Vous pouvez facilement faire passer le fil derrière le guide d'enfilage de la barre de l'aiguille en le tenant avec votre main gauche et en le faisant passer, comme il est illustré, avec votre main droite.

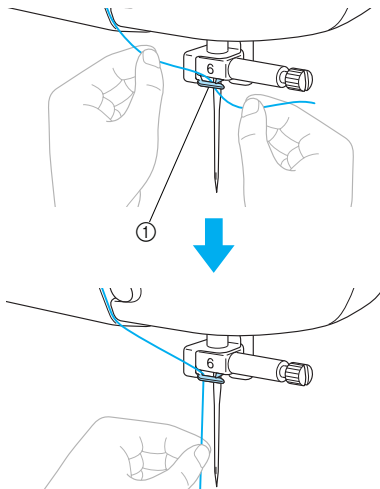

① Guide d'enfilage de la barre de l'aiguille

- 12** Abaissez le levier du pied-de-biche pour abaisser le pied-de-biche.

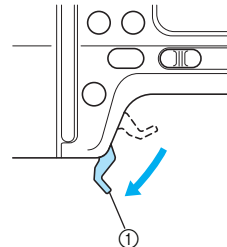

① Levier du pied-de-biche

- 13** Tirez l'extrémité du fil enfilé dans le guide d'enfilage de la barre de l'aiguille vers la gauche, puis passez le fil par l'encoche du guide-fil (1). Tirez alors fermement le fil par l'avant, et insérez-le dans la fente du disque de guide-fil portant la marque « 7 » sur toute la longueur (2).

Veillez à ce que le fil passe par l'encoche du guide-fil.

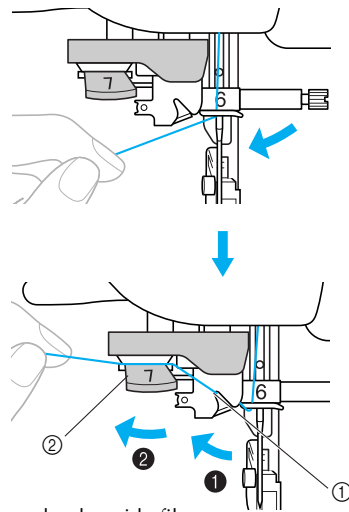

① Encoche du guide-fil
② Disque du guide-fil

- 14** Coupez le fil avec le coupe-fil situé sur le côté gauche de la machine.

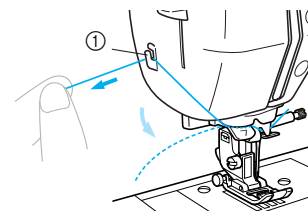

① Coupe-fil

- 15** Baissez le plus possible le levier d'enfilage de l'aiguille situé sur le côté gauche de la machine, afin de faire tourner le crochet.

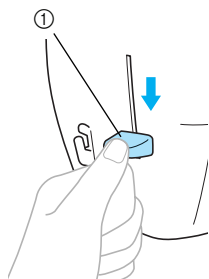

① Levier d'enfilage de l'aiguille

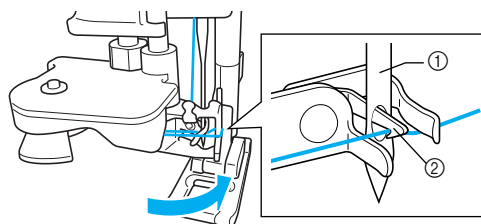



① Aiguille
② Crochet

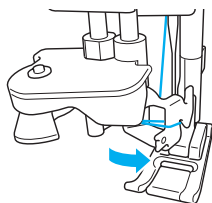

Remarque

- Si le levier d'enfilage de l'aiguille n'est pas baissé le plus possible, le crochet ne tourne pas complètement comme il est indiqué ci-dessous, et le fil ne passe pas par le chas de l'aiguille. Le cas échéant, recommencez la procédure à partir de 15.



- L'enfileur d'aiguille ne peut pas enfiler l'aiguille si cette dernière n'est pas relevée. Appuyez toujours sur  (touche Positionnement aiguille) pour relever l'aiguille avant d'utiliser l'enfileur. Pour obtenir de plus amples détails, reportez-vous à l'étape 3 de la section « Enfilage du fil supérieur » (page 32).

- 16** Relevez lentement le levier d'enfilage de l'aiguille.

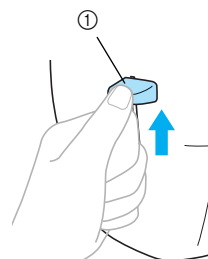

① Levier d'enfilage de l'aiguille

- 17** Relevez le levier du pied-de-biche, puis enfiler doucement la boucle dans le chas pour sortir l'extrémité du fil.

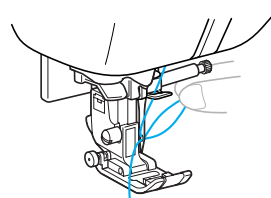

! ATTENTION

- N'appuyez sur aucune touche. N'appuyez pas sur la touche Marche/arrêt, Positionnement aiguille ou Point inverse/renfort. En cas de pression accidentelle sur une de ces touches, la machine commencerait à coudre et vous risqueriez de vous planter l'aiguille dans le doigt ou de casser l'aiguille.
- Ne tirez pas brusquement sur le fil : vous risqueriez de tordre ou de casser l'aiguille.

- 18** Passez l'extrémité du fil par le pied-de-biche, puis tirez environ 5 cm (2 po) de fil vers l'arrière de la machine.

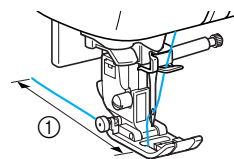

① 5cm (2 po)

- L'enfilage supérieur est terminé.

■ Enfilage manuel de l'aiguille (sans utiliser l'enfileur)

Si vous utilisez du fil spécial, tel que du fil nylon transparent ou métallique, une aiguille à oreilles ou une aiguille jumelée dont vous ne pouvez pas vous servir avec l'enfileur, enfillez l'aiguille comme il est décrit ci-dessous.

1 Enfillez la machine par le guide d'enfilage de la barre de l'aiguille en suivant les étapes 1 à 11 de « Enfilage du fil supérieur » (page 32).

2 Abaissez le levier du pied-de-biche.

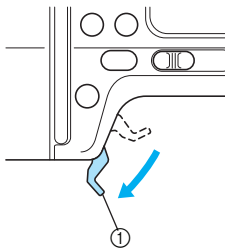

① Levier du pied-de-biche

3 Introduisez le fil dans le chas de l'aiguille par l'avant.

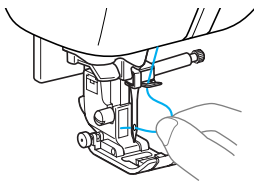

! ATTENTION

- N'appuyez pas sur la touche Marche/arrêt, Positionnement aiguille ou Point inverse/renfort. En cas de pression accidentelle sur une de ces touches, la machine commencerait à coudre et vous risqueriez de vous planter l'aiguille dans le doigt ou de casser l'aiguille.

4 Relevez le levier du pied-de-biche, passez l'extrémité du fil par l'ouverture du pied-de-biche, puis tirez environ 5 cm (2 po.) de fil vers l'arrière de la machine.

Utilisation de l'aiguille jumelée

Avec l'aiguille jumelée, vous pouvez coudre deux lignes parallèles du même point avec deux fils différents. L'épaisseur et la qualité des deux fils supérieurs doivent être identiques. Utilisez toujours l'aiguille jumelée et le porte-bobine supplémentaire. Pour obtenir de plus amples détails sur les points pouvant être cousus avec l'aiguille jumelée, reportez-vous au « Tableau de réglage des points » (page 72).

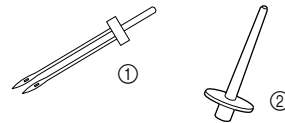

- ① Aiguille jumelée
- ② Porte-bobine supplémentaire

! ATTENTION

- Il est recommandé d'utiliser l'aiguille jumelée (réf. : X59296-121). N'utilisez pas d'autre aiguille : elle risquerait de se tordre ou la machine pourrait être endommagée.
- N'utilisez jamais d'aiguilles tordues. Elles peuvent facilement casser et vous blesser.

1 Installez l'aiguille jumelée.

- Pour obtenir de plus amples détails sur l'installation d'une aiguille, reportez-vous à la section « Remplacement de l'aiguille » (page 41).

2 Enfillez le fil supérieur pour le chas de l'aiguille gauche.

- Pour obtenir plus de détails, reportez-vous aux étapes 1 à 11 de la section « Enfilage du fil supérieur » page 32.

3 Enfillez manuellement le fil supérieur dans l'aiguille gauche.

- Introduisez le fil dans le chas de l'aiguille de l'avant vers l'arrière.

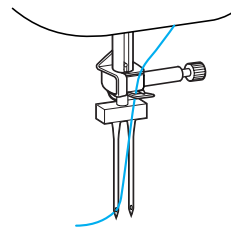

! ATTENTION

- Vous ne pouvez pas utiliser l'enfileur avec l'aiguille jumelée. Si l'enfileur est utilisé avec l'aiguille jumelée, vous risquez d'endommager la machine à coudre.

- 4 Insérez le porte-bobine supplémentaire sur l'extrémité de l'axe du bobineur, puis installez-y la bobine de fil. Enfilez ensuite le fil supérieur.

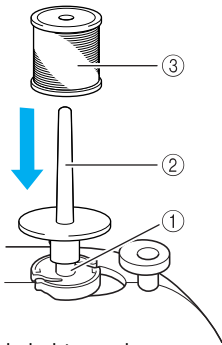

- ① Axe du bobineur de canette
② Porte-bobine supplémentaire
③ Bobine de fil



Mémo

- Mettez la bobine de fil en place en faisant en sorte que le fil se débobine par l'avant de la bobine.

- 5 Enfilez le fil supérieur droit de la même manière que le fil supérieur gauche.

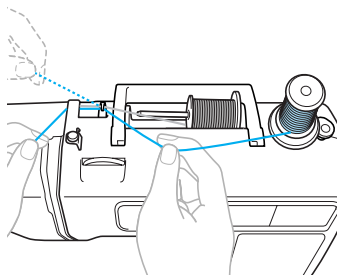

- Pour obtenir plus de détails, reportez-vous aux étapes 7 à 10 de la section « Enfilage du fil supérieur » page 32.

- 6 Enfilez manuellement l'aiguille droite sans faire passer le fil par le guide d'enfilage de la barre de l'aiguille.

Introduisez le fil dans le chas de l'aiguille de l'avant vers l'arrière.

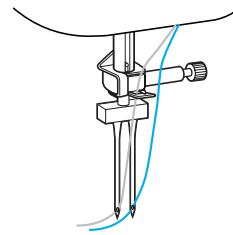

! ATTENTION

- Vous ne pouvez pas utiliser l'enfileur avec l'aiguille jumelée. Si l'enfileur est utilisé avec l'aiguille jumelée, vous risquez d'endommager la machine à coudre.

- 7 Fixez le pied zigzag « J ».

Pour obtenir de plus amples détails sur le changement du pied-de-biche, reportez-vous à la section « Remplacement du pied-de-biche » (page 43).

! ATTENTION

- Lorsque vous utilisez l'aiguille jumelée, n'oubliez pas de fixer le pied zigzag « J ». Si vous obtenez des points francés, utilisez le pied-de-biche « N » ou fixez un renfort de broderie fin.

- 8 Mettez la machine à coudre sous tension, puis sélectionnez un point.

- Pour obtenir de plus amples informations sur la sélection du point, reportez-vous à la section « Sélection du point » (page 51).
- Reportez-vous au « Tableau de réglage des points » (page 72) pour obtenir de plus amples informations sur les points nécessitant l'utilisation d'une aiguille jumelée.

! ATTENTION

- Lorsque vous utilisez l'aiguille jumelée, veillez à sélectionner un point approprié, sinon l'aiguille risque de se casser ou la machine pourrait être endommagée.

9 Appuyez sur  .

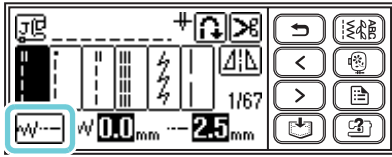

▶ L'écran de réglage de l'aiguille jumelée s'affiche.

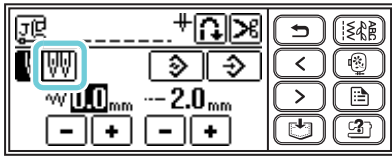

10 Appuyez sur  .



▶  s'affiche en surbrillance inverse. Vous pouvez maintenant utiliser l'aiguille jumelée.



Mémo

- Si vous appuyez à nouveau sur  , l'affichage revient sur  .

11 Appuyez sur  (touche Arrière).

▶ L'écran initial s'affiche de nouveau, et  s'affiche.

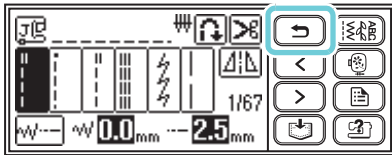

ATTENTION

- Lorsque vous utilisez l'aiguille jumelée, veillez à sélectionner le réglage correspondant, sinon l'aiguille risque de se casser ou la machine pourrait être endommagée.

12 Commencez à coudre.

- Pour obtenir de plus amples détails sur le démarrage du travail de couture, reportez-vous à la section « Démarrage du travail de couture » (page 55).
- ▶ Deux lignes de points sont cousues en parallèle.

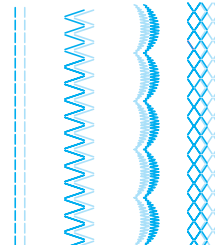

Remarque

- Lors du changement du sens de couture, appuyez sur  (touche Positionnement aiguille) pour soulever l'aiguille, puis relevez le levier du pied-de-biche et tournez le tissu.



ATTENTION

- N'essayez pas de tourner le tissu lorsque l'aiguille jumelée est dans le tissu : vous risqueriez de la casser ou d'endommager la machine.

Remplacement de l'aiguille

Cette section décrit comment remplacer l'aiguille.

Précautions relatives à l'aiguille

ATTENTION

- N'utilisez que des aiguilles pour machine à coudre à usage domestique. N'utilisez pas d'autre aiguille : elle risquerait de se tordre ou la machine pourrait être endommagée.
- N'utilisez jamais d'aiguilles tordues. Elles peuvent facilement casser et vous blesser.

Sélection de l'aiguille en fonction des types de fil et de tissu

L'aiguille à utiliser dépend du tissu et de l'épaisseur du fil. Consultez le tableau suivant pour choisir le fil et l'aiguille appropriés au tissu à coudre.

Type de tissu/application		Fil		Taille d'aiguille
		Type	Taille	
Tissus moyens	Drap fin	Fil de coton	60–90	75/11–90/14
	Taffetas	Fil synthétique		
	Flanelle, gabardine	Fil de soie	50	
Tissus fins	Linon	Fil de coton	60–90	65/9–75/11
	Crêpe Georgette	Fil synthétique		
	Challis, satin	Fil de soie	50	
Tissus épais	Toile de jean	Fil de coton	30	100/16
			50	90/14–100/16
	Velours côtelé	Fil synthétique	50–60	
	Tweed	Fil de soie		
Tissus élastiques	Jersey	Fil pour tricots	50–60	Aiguille à pointe boule (dorée) 75/11–90/14
	Tricot			
Tissus s'effilochant facilement		Fil de coton	50–90	65/9–90/14
		Fil synthétique		
		Fil de soie	50	
Pour couture de renfort		Fil synthétique	30	100/16
		Fil de soie	50–60	75/11–90/14



Remarque

- N'utilisez jamais un fil de numéro inférieur ou égal à 130/20. Ceci pourrait provoquer des dysfonctionnements.

**Mémo**

- Plus le numéro du fil est petit, plus le fil est épais, et plus le numéro de l'aiguille est grand, plus l'aiguille est grosse.
- Une aiguille 75/11 est installée lorsque vous achetez la machine à coudre.

■ Aiguille à pointe boule (dorée)

Pour éviter de sauter des points, utilisez des aiguilles à pointe boule avec les tissus élastiques.

■ Fil nylon transparent

Utilisez une aiguille 90/14 à 100/16, quel que soit le type de tissu ou de fil.

■ Aiguilles à broder

Utilisez une aiguille de machine à coudre à usage domestique 75/11. Lorsque vous brodez sur des tissus épais comme la toile de jean, utilisez une aiguille de machine à coudre à usage domestique 90/14 ou 100/16.

**ATTENTION**

- Les combinaisons tissu/fil/aiguille appropriées figurent dans le tableau (page 39). Si la combinaison n'est pas correcte, l'aiguille risque de se tordre ou de se casser, en particulier lorsque vous utilisez des tissus épais (comme de la toile de jean) avec des aiguilles fines (comme les numéros 65/9 à 75/11). En outre, la couture risque d'être irrégulière ou de faire des plis, et la machine peut sauter des points.

Vérification de l'aiguille

Il est extrêmement dangereux de coudre avec une aiguille tordue, elle risque en effet de se casser en cours d'utilisation.

Avant d'utiliser l'aiguille, placez le côté plat de l'aiguille sur une surface plane et assurez-vous que la distance entre l'aiguille et la surface est constante.

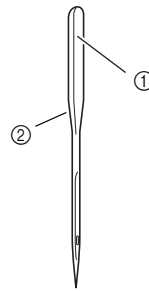

- ① Côté plat
- ② Identification du type d'aiguille

**ATTENTION**

- Si la distance entre l'aiguille et la surface plane n'est pas constante, l'aiguille est tordue. N'utilisez pas d'aiguille tordue.

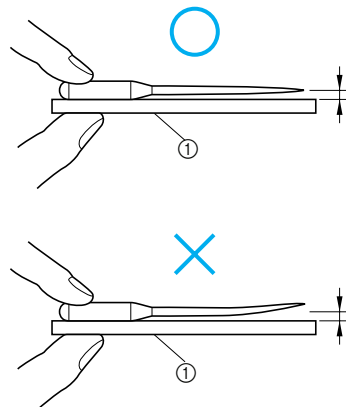

- ① Surface plane

Remplacement de l'aiguille

Utilisez le tournevis et une aiguille droite conformément aux instructions de la section « Vérification de l'aiguille » (page 40).

- 1 Appuyez sur  (touche Positionnement aiguille) une ou deux fois pour relever l'aiguille.

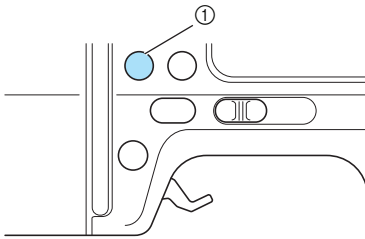

① Touche Positionnement aiguille

- 2 Mettez la machine à coudre hors tension.

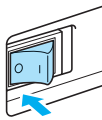

ATTENTION

- Mettez toujours la machine hors tension avant de remplacer l'aiguille. Dans le cas contraire, vous risqueriez d'actionner accidentellement l'une des touches de commande, et la machine commencerait à coudre, vous exposant à des risques de blessures.

- 3 Placez du tissu ou du papier sous le pied-de-biche afin de couvrir les trous de la plaque d'aiguille.



Remarque

- Avant de remplacer l'aiguille, posez du tissu ou du papier sous le pied-de-biche afin d'éviter que l'aiguille ne tombe dans les trous de la plaque d'aiguille.

- 4 Abaissez le levier du pied-de-biche.

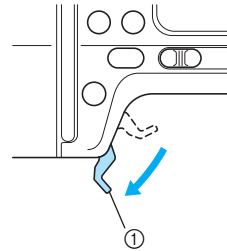

① Levier du pied-de-biche

- 5 Tenez l'aiguille de la main gauche, puis, à l'aide d'un tournevis, tournez la vis du support d'aiguille vers vous (dans le sens inverse des aiguilles d'une montre) pour retirer l'aiguille.

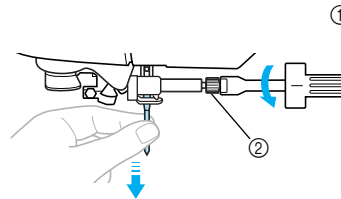

① Tournevis
② Vis de support d'aiguille

- Ne forcez pas lorsque vous serrez ou desserrez la vis du support d'aiguille, sinon certaines pièces de la machine à coudre risquent d'être endommagées.

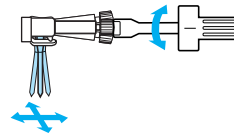

- 6 Le côté plat de l'aiguille orienté vers l'arrière de la machine, insérez l'aiguille jusqu'à ce qu'elle touche la butée.

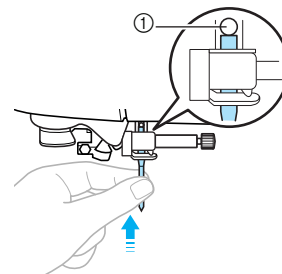

① Butée d'aiguille

- 7** Tout en maintenant l'aiguille de votre main gauche, utilisez le tournevis pour serrer la vis du support d'aiguille.

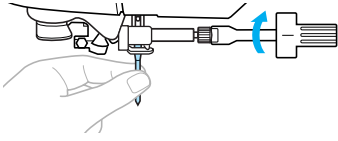

Installez l'aiguille jumelée de la même façon.

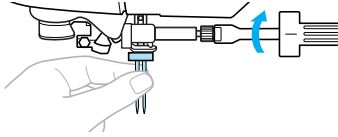

! ATTENTION

- Veillez à insérer l'aiguille jusqu'à ce qu'elle touche la butée et serrez soigneusement la vis de support de l'aiguille à l'aide du tournevis. Dans le cas contraire, l'aiguille risquerait de se casser ou la machine de s'endommager.

Remplacement du pied-de-biche

Cette section décrit comment remplacer le pied-de-biche.

Précautions relatives au pied-de-biche

Veillez à respecter les précautions suivantes relatives au pied-de-biche.

! ATTENTION

- Utilisez le pied-de-biche adapté au type de point que vous souhaitez coudre, sinon, l'aiguille risque de heurter le pied-de-biche et de se tordre ou de se casser.
- N'utilisez que des pieds-de-biche conçus pour cette machine à coudre. Si vous utilisez un autre type de pied-de-biche, vous risquez de vous blesser ou d'endommager la machine.

Remplacement du pied-de-biche

Remplacez le pied-de-biche comme il est décrit ci-dessous.



Mémo

- Pour obtenir de plus amples détails sur la fixation du pied à broderie « Q », reportez-vous à la section « Fixation du pied à broderie » (page 141).
- Le pied zigzag « J » est déjà installé lorsque vous achetez la machine à coudre.

- 1 Appuyez sur  (touche Positionnement aiguille) une ou deux fois pour relever l'aiguille.

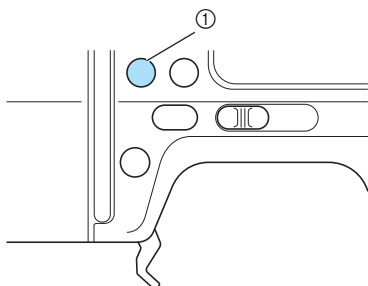

① Touche Positionnement aiguille

- 2 Mettez la machine à coudre hors tension.

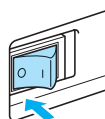

! ATTENTION

- Mettez toujours la machine hors tension avant de remplacer le pied-de-biche. Dans le cas contraire, vous risqueriez d'actionner accidentellement l'une des touches de commande, et la machine commencerait à coudre, vous exposant à des risques de blessures.

- 3 Relevez le levier du pied-de-biche.

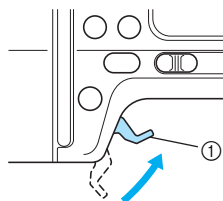

① Levier du pied-de-biche

► Le pied-de-biche est relevé.

- 4 Appuyez sur le bouton noir situé à l'arrière du support de pied-de-biche.

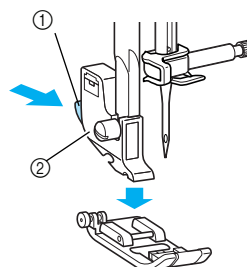

① Bouton noir

② Support de pied-de-biche

► Le support de pied-de-biche libère le pied-de-biche.

5 Placez un autre pied-de-biche sous le support de sorte que le crochet soit aligné sur l'encoche du support.

En plaçant le pied-de-biche, veillez à ce que la lettre indiquant le type de pied-de-biche (A, G, I, J, M, N ou R) puisse être lue.

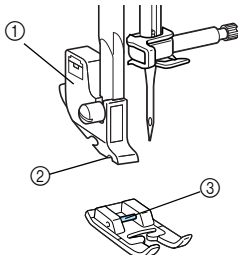

- ① Support de pied-de-biche
- ② Encoche
- ③ Crochet

6 Abaissez doucement le levier du pied-de-biche afin que le crochet s'enclenche dans l'encoche du support.

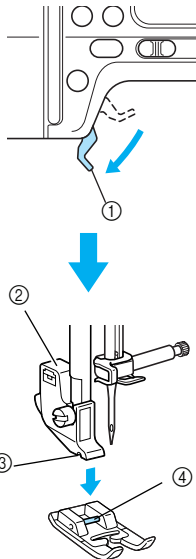

- ① Levier du pied-de-biche
- ② Support de pied-de-biche
- ③ Encoche
- ④ Crochet

► Le pied-de-biche est fixé.

7 Relevez le levier du pied-de-biche pour vous assurer que le pied de biche est bien fixé.

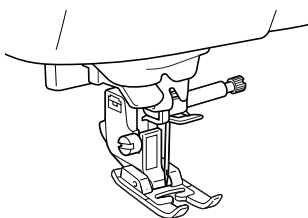

Remarque

- Lorsqu'un point est sélectionné, l'icône du pied-de-biche devant être utilisé s'affiche à l'écran. Assurez-vous que le pied-de-biche approprié est fixé avant de commencer la couture. Dans le cas contraire, mettez la machine à coudre hors tension, fixez le pied-de-biche qui convient, puis sélectionnez de nouveau le point souhaité.

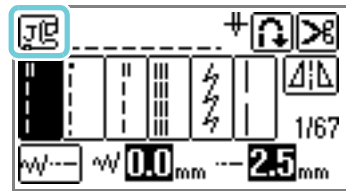

- Pied pour boutonnières « A »
- Pied pour surjet « G »
- Pied zigzag « J »
- Pied pour boutons « M »
- Pied pour monogrammes « N »
- Pied pour ourlets invisibles « R »
- Couteau raseur « S » (en option)

- Pour obtenir de plus amples détails sur le pied-de-biche à utiliser avec le point sélectionné, reportez-vous au « Tableau de réglage des points » (page 72).

Retrait et fixation du support de pied-de-biche

Retirez le support de pied-de-biche lorsque vous nettoyez la machine à coudre ou lorsque vous installez un pied-de-biche n'utilisant pas de support, comme le pied à broderie, le pied-de-biche ouvert à mouvement libre pour courtepoinette « O » (en option) et le pied à double entraînement (en option). À l'aide du tournevis, retirez le support de pied-de-biche.

! ATTENTION

- **Mettez toujours la machine hors tension avant de fixer/retirer le pied-de-biche. Dans le cas contraire, vous risqueriez d'actionner accidentellement l'une des touches de commande, et la machine commencerait à coudre, vous exposant à des risques de blessures.**

1 Retirez le pied-de-biche.

- Pour obtenir de plus amples détails, reportez-vous à la section « Remplacement du pied-de-biche » (page 43).

2 Desserrez la vis du support de pied-de-biche à l'aide du tournevis.

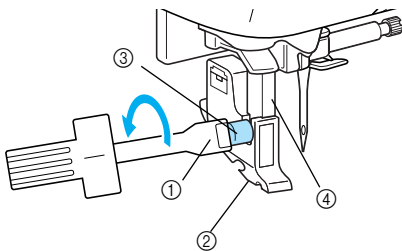

- ① Tournevis
- ② Support de pied-de-biche
- ③ Vis du support de pied-de-biche
- ④ Barre de pied-de-biche

- ▶ Le pied-de-biche est retiré de la barre de pied-de-biche.

■ Fixation du support de pied-de-biche

1 Relevez le levier du pied-de-biche.

- ▶ Le pied-de-biche est relevé.

2 Alignez le support avec la partie inférieure gauche de la barre du pied-de-biche.

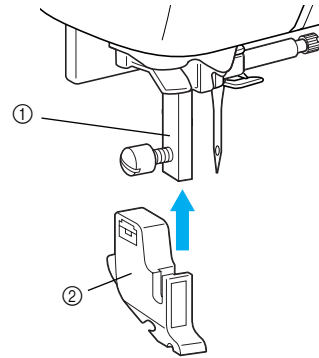

- ① Barre de pied-de-biche
- ② Support de pied-de-biche

3 Maintenez le support de pied-de-biche de la main droite, puis serrez la vis à l'aide du tournevis de votre main gauche.

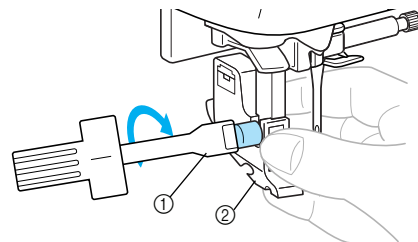

- ① Tournevis
- ② Support de pied-de-biche

! ATTENTION

- **Ne touchez pas l'aiguille avec le doigt ou le pied-de-biche lorsque vous le fixez/retirez. L'aiguille pourrait se casser ou vous blesser.**
- **Veillez à serrer la vis à l'aide du tournevis fourni. Si la vis est desserrée, l'aiguille pourrait heurter le pied-de-biche et se casser ou se tordre.**

Couture de pièces de tissu cylindriques ou de grandes dimensions

La couture en mode « bras libre » et l'utilisation d'une table de rallonge facilitent la couture de pièces de tissu cylindriques ou de grandes dimensions.

Couture en mode « bras libre »

Le retrait du plateau permet la couture en mode « bras libre », ce qui facilite la couture de pièces de tissu cylindriques, telles que revers de manches et jambes de pantalon.

1 Retirez le plateau.

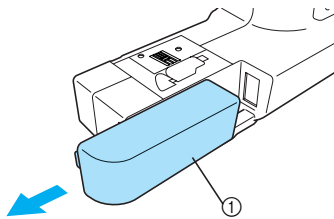

① Plateau

▶ Le plateau retiré, vous pouvez travailler en mode « bras libre ».

2 Faites glisser la partie à coudre sur le bras, puis commencez à coudre.

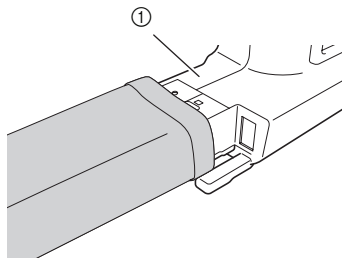

① Bras

3 Une fois la couture en mode « bras libre » terminée, remettez le plateau en place.

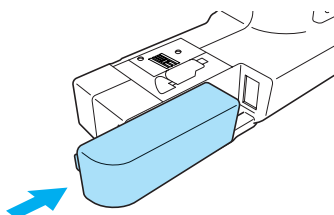

Utilisation d'une table de rallonge

Le capot de l'unité de broderie peut faire office de table de rallonge. Ceci est utile pour la couture de pièces de grandes dimensions.

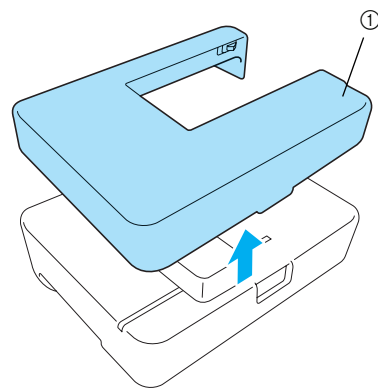

① Capot de l'unité de broderie (table de rallonge)

! ATTENTION

- Ne déplacez pas la machine à coudre lorsque la table de rallonge est fixée.
- N'utilisez pas la table de rallonge à d'autres fins.

1 Retirez le plateau.

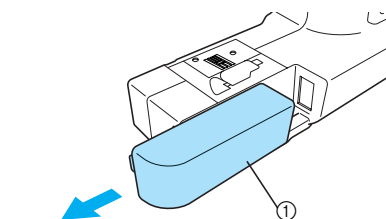

① Plateau

- 2 Relevez les deux pattes situées sur l'arrière de la table de rallonge, jusqu'à ce qu'elles se bloquent en position.

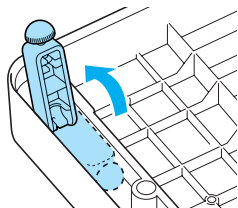

- 3 Fixez la table de rallonge sur le bras de la machine à coudre. Maintenez la table de rallonge à l'horizontale, et insérez-la doucement jusqu'à sa butée.

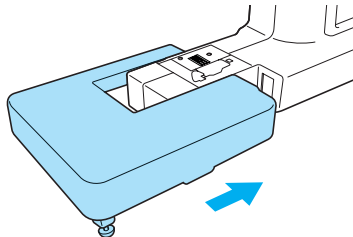

Mémo

- Si la table de rallonge n'est pas stable, ou si sa hauteur est inadaptée, réglez la hauteur en tournant les extrémités en caoutchouc des pattes.

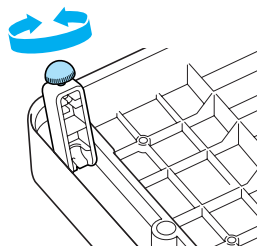

- 4 Une fois la couture terminée, retirez la table de rallonge en la tirant vers la gauche. Remettez alors le plateau dans sa position d'origine.

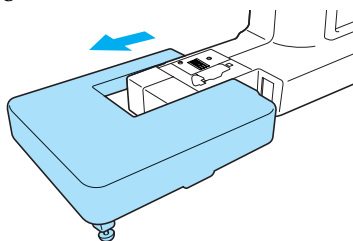

- 5 Retournez la table de rallonge, puis remettez les deux pattes dans leur position d'origine.

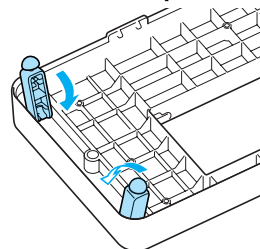

Mémo

- Lorsque vous n'utilisez pas la table d'extension, utilisez-la comme capot de l'unité de broderie.

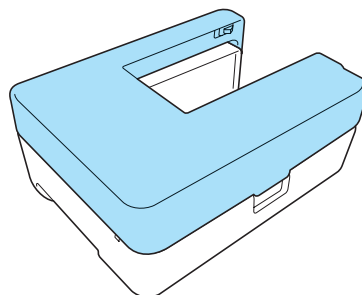



2

NOTIONS ÉLÉMENTAIRES DE COUTURE

Ce chapitre décrit les préparatifs nécessaires à la couture.

Couture	50
Réglage du point.....	61
Fonctions utiles	64
Conseils utiles de couture.....	68

Couture

Cette section décrit les fonctionnements de base de la machine à coudre.
Avant d'utiliser la machine à coudre, lisez les précautions suivantes.



ATTENTION

- Lorsque la machine est en marche, faites particulièrement attention à l'emplacement de l'aiguille. En outre, ne laissez pas vos mains près des pièces mobiles, telles que l'aiguille et le volant, sinon vous risquez de vous blesser.
- Ne pas tirer ni pousser le tissu trop fort pendant la couture : vous risquez soit de vous blesser soit de casser l'aiguille.
- N'utilisez jamais d'aiguilles tordues. Elles peuvent facilement casser et vous blesser.
- Veillez à ce que l'aiguille ne touche pas d'épingles de faufilage, sinon elle risque de casser ou de se tordre.

Procédure de couture générale

Suivez les procédures de base énumérées ci-dessous pour coudre.

1	Fixez le pied-de-biche.	Utilisez le pied-de-biche approprié au type de point choisi. Mettez toujours la machine à coudre hors tension avant de remplacer le pied-de-biche. Pour obtenir de plus amples détails sur le remplacement du pied-de-biche, reportez-vous à la section « Remplacement du pied-de-biche » (page 43).
↓		
2	Mettez la machine sous tension.	Mettez la machine à coudre sous tension. Pour obtenir de plus amples détails sur la mise sous tension de la machine, reportez-vous à la section « Mise sous tension de la machine » (page 17).
↓		
3	Sélectionnez le point.	Sélectionnez le point approprié pour la zone à coudre. Pour obtenir de plus amples détails sur la sélection d'un point, reportez-vous à la section « Sélection du point » (page 51).
↓		
4	Positionnez le tissu.	Placez la zone à coudre sous le pied-de-biche. Veillez à respecter l'ordre de couture des pièces de tissu et à aligner correctement l'endroit et l'envers. Pour obtenir de plus amples détails sur le positionnement du tissu, reportez-vous à la section « Positionnement du tissu » (page 54).
↓		
5	Commencez à coudre.	Commencez à coudre. Pour obtenir de plus amples détails sur le démarrage du travail de couture, reportez-vous à la section « Démarrage du travail de couture » (page 55).
↓		
6	Coupez le fil.	Coupez le fil à la fin de la couture. Il est également possible de procéder à une coupure automatique du fil. Pour obtenir de plus amples détails sur la coupure du fil, reportez-vous à la section « Coupure du fil » (page 60).

Types de points

Il est possible de sélectionner un point parmi les types de points disponibles suivants. Pour obtenir de plus amples détails sur les divers points, reportez-vous au « Tableau de réglage des points » (page 72).

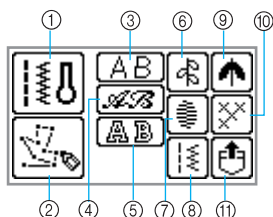

- ① **Points de couture courants** Vous avez le choix entre 67 points de couture courants, notamment les points droits, les points de surfilage, les boutonsnières et les points décoratifs de base. Si vous sélectionnez cette option, la sélection de point de couture courant s'affiche juste après la mise sous tension de la machine.
- ② **My Custom Stitch (Mon point personnel)** Vous pouvez créer des points originaux. [Pour obtenir de plus amples détails, reportez-vous à la section « Conception d'un motif (My Custom Stitch - Mon point personnel) » (page 131).]
- ③ **Caractères de police Gothic** (combinaison de points possible)
55 caractères sont disponibles, y compris des lettres, symboles et chiffres, dans la police Gothic.
- ④ **Caractères de police Script** (combinaison de points possible)
55 caractères sont disponibles, y compris des lettres, symboles et chiffres, dans la police Script.
- ⑤ **Caractères de style Contours** (combinaison de points possible)
55 caractères sont disponibles, y compris des lettres, symboles et chiffres, dans le style Contours.
- ⑥ **Points décoratifs** (combinaison de points possible)
Vous avez le choix entre 30 points décoratifs, comprenant des feuilles, des fleurs et des cœurs. Vous pouvez coudre des combinaisons comportant plusieurs points décoratifs.
- ⑦ **Points plumetis** (combinaison de points possible)
Vous avez le choix entre 16 points plumetis. Vous pouvez coudre des combinaisons comportant plusieurs points décoratifs.
- ⑧ **Points de couture courants combinés** (combinaison de points possible)
Vous pouvez coudre des combinaisons de points constituées à partir de 39 points de couture courants.
- ⑨ **Points plumetis décoratifs** (combinaison de points possible)
Il existe 9 points plumetis décoratifs.

- ⑩ **Points de croix** (combinaison de points possible)
Vous avez le choix entre 7 points de croix. Vous pouvez coudre des combinaisons comportant plusieurs points décoratifs.
- ⑪ **Motifs enregistrés dans la mémoire de la machine à coudre** Vous pouvez réutiliser un motif enregistré. [Pour obtenir de plus amples détails, reportez-vous à la section « Enregistrement de motifs » (page 129).]

Sélection du point

Sélectionnez les points à l'aide des commandes de l'écran LCD/ACL. Mettez la machine sous tension ; l'écran de sélection de point de couture courant s'affiche. Selon la configuration, soit le point droit (aiguille à gauche), soit le point droit (aiguille au centre) est sélectionné automatiquement.

1 Déterminez le point à utiliser, puis sélectionnez le pied-de-biche correspondant.

- Reportez-vous au « Tableau de réglage des points » (page 72).

2 Fixez le pied-de-biche.

Le pied zigzag « J » est fixé à la machine.

- Pour obtenir de plus amples détails, reportez-vous à la section « Remplacement du pied-de-biche » (page 43).

! ATTENTION

- Utilisez le pied-de-biche approprié au point sélectionné. Si vous utilisez un pied-de-biche inadapté, l'aiguille risque de le heurter et de se tordre ou de se casser.

3 Mettez la machine à coudre sous tension.

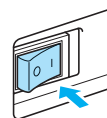

- Lorsqu'une animation s'affiche à l'écran, effleurez l'écran LCD/ACL du doigt.
- ▶ Le point droit (aiguille à gauche) ou le point droit (aiguille au centre) est sélectionné sur l'écran.

- 4 Appuyez sur  (touche de point de couture courant) sur le panneau de commande.

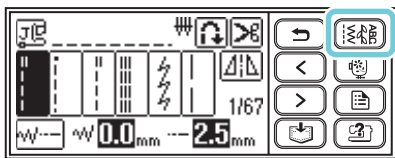



- 5 Sélectionnez le type de point.

Lors de la sélection d'un point décoratif



- ▶ L'écran contenant les différents points du type de point sélectionné apparaît.
- Pour sélectionner un type de point différent, appuyez sur  (touche Arrière).

- 6 Sélectionnez un point.

 (touche Page précédente) permet de revenir à la page précédente, et  (touche Page suivante) permet de passer à la page suivante.

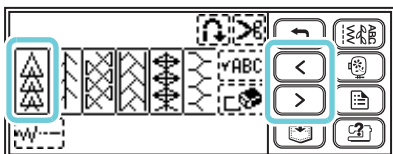

Mémo

- S'il est difficile de toucher l'écran avec votre doigt, utilisez le stylet fourni.

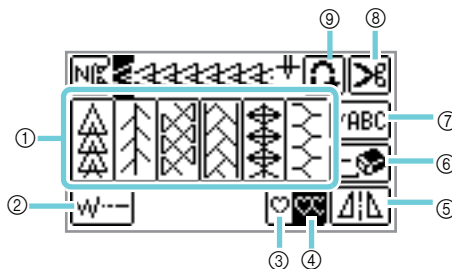

- ① Sélectionne le point décoratif
 - ② Règle la largeur et la longueur
 - ③ Sélectionne la couture simple
 - ④ Sélectionne la couture répétée
 - ⑤ Crée une image en miroir horizontale
 - ⑥ Supprime un motif sélectionné
 - ⑦ Permet de vérifier le motif combiné
 - ⑧ Active la coupure de fil automatique
 - ⑨ Active la couture automatique de points inverses/renfort
- Pour sélectionner un point différent, appuyez sur  afin de supprimer le motif sélectionné.

- 7 Au besoin, spécifiez les réglages de couture automatique de points inverses/renfort, et réglez la longueur du point, etc.

- Pour obtenir de plus amples détails sur l'utilisation des points de couture courants, reportez-vous au chapitre 3, « POINTS DE COUTURE COURANTS », qui commence page 72.



Remarque

- Lorsqu'un point est sélectionné, l'icône du pied-de-biche devant être utilisé s'affiche à l'écran. Assurez-vous que le pied-de-biche approprié est fixé avant de commencer la couture. Dans le cas contraire, mettez la machine à coudre hors tension, fixez le pied-de-biche qui convient, puis sélectionnez de nouveau le point souhaité.



Mémo

- Pour obtenir de plus amples détails sur le réglage de la couture de points inverses/renfort, etc., reportez-vous à la section « Fonctions utiles » (page 64).
- Pour obtenir de plus amples détails sur le réglage de la longueur et de la largeur du point, et de la tension du fil, reportez-vous à la section « Réglage du point » (page 61).

■ Sélection des points de couture courants

1 Suivez les étapes 1 à 3 de « Sélection du point » (page 51).

2 Sélectionnez un point.

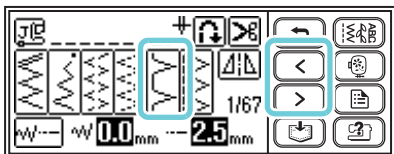

Mémo

- L'écran de sélection de point de couture courant s'affiche lorsque vous mettez la machine sous tension.

Exemple : Lorsque vous sélectionnez 11  :

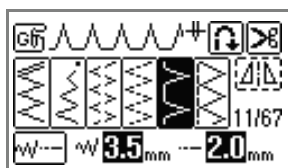

■ Sélection de caractères

Trois styles de caractères sont disponibles. La procédure de sélection d'un caractère est identique pour tous les styles.

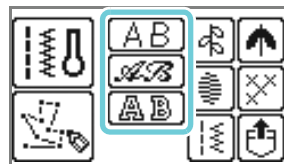

1 Suivez les étapes 1 à 4 de « Sélection du point » (page 51) pour afficher l'écran permettant de sélectionner un type de point.

2 Sélectionnez le style de caractères.



3 Sélectionnez les caractères.



- Si vous avez sélectionné un mauvais caractère, appuyez sur  pour effacer le caractère, puis sélectionnez le caractère correct
- Pour sélectionner un style de caractère différent, appuyez sur , puis sélectionnez le style de caractère souhaité.
- Appuyez sur  pour afficher un exemple du motif sélectionné.

□ Exemple : BUS

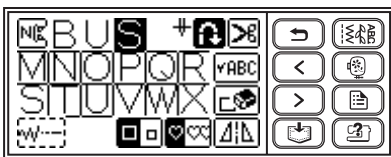
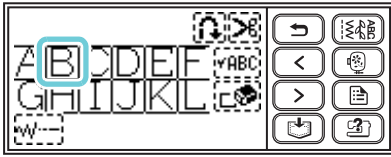

Positionnement du tissu

Veillez à respecter l'ordre de couture des pièces de tissu et à aligner correctement l'endroit et l'envers.

1 Mettez la machine sous tension.

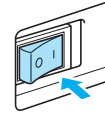

2 Appuyez sur \oplus (touche Positionnement aiguille) une ou deux fois pour relever l'aiguille.

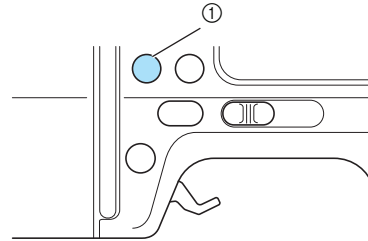

① Touche Positionnement aiguille

3 Placez le tissu sous le pied-de-biche.



Mémo

- Si le rabat est positionné à droite, il est plus facile de coudre en ligne droite et le reste du tissu ne gêne pas.

- 4 Tout en maintenant le fil et le tissu de la main gauche, tournez le volant vers vous (dans le sens inverse des aiguilles d'une montre) avec la main droite pour abaisser l'aiguille au point de départ de la couture.

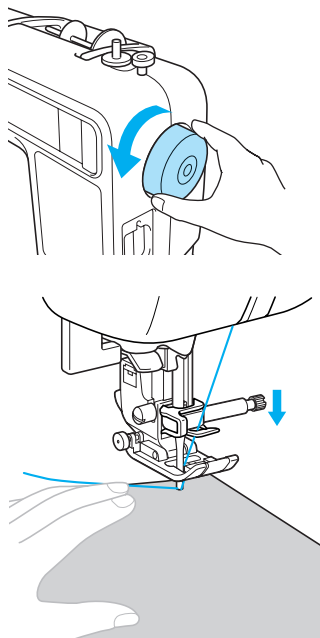

- 5 Abaissez le levier du pied-de-biche.

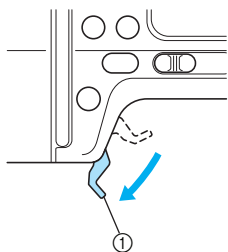

① Levier du pied-de-biche

- Le tissu est maintenant positionné pour être cousu.

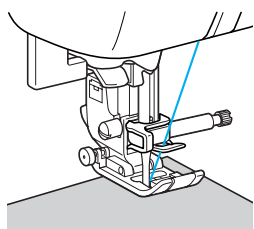

Démarrage du travail de couture

Dès que vous êtes prêt à coudre, vous pouvez démarrer la machine. Vous pouvez démarrer et arrêter le travail de couture à l'aide de la touche de fonctionnement (ⓘ) (Marche/arrêt) ou de la pédale. Pour obtenir de plus amples détails sur la pédale, reportez-vous à la page suivante.



Mémo

- Lorsque la pédale est branchée, ⓘ (touche Marche/arrêt) ne peut être utilisé pour commencer la couture.

■ Utilisation de la touche de fonctionnement

Vous pouvez démarrer et arrêter le travail de couture à l'aide de la touche de fonctionnement ⓘ (touche Marche/arrêt).

- ① Faites glisser la commande de vitesse de couture vers la gauche ou vers la droite pour sélectionner la vitesse de couture souhaitée.

Faites glisser la commande de vitesse de couture vers la gauche pour coudre à vitesse réduite ou vers la droite pour coudre à vitesse élevée.

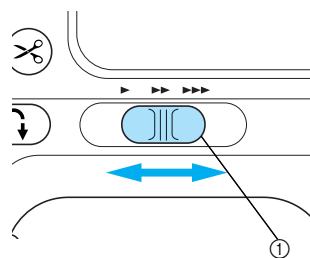

① Commande de vitesse de couture

- ② Appuyez sur ⓘ (touche Marche/arrêt) une fois.

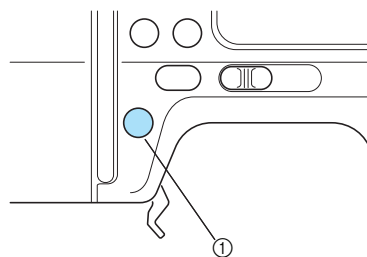

① Touche Marche/Arrêt

- La machine commence à coudre.

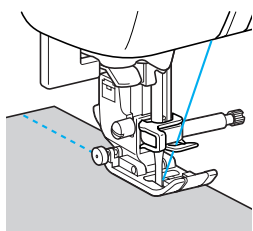

Mémo

- La machine coud à vitesse réduite au début de la couture.
- Si vous maintenez  (touche Marche/arrêt) enfoncée lors de la couture, la machine coud à vitesse réduite. L'utilisation de cette fonction au point situé juste avant celui sur lequel vous souhaitez arrêter la machine vous permet d'arrêter cette dernière avec davantage de précision.

3 À la fin de la couture, appuyez sur (touche Marche/arrêt) une fois.

- ▶ La machine s'arrête de coudre avec l'aiguille abaissée (dans le tissu).

4 Coupez les fils.

- Pour obtenir de plus amples détails, reportez-vous à la section « Coupure du fil » (page 60).



Remarque

- Cette machine s'arrête automatiquement lorsque la canette est presque vide. Lorsque la machine s'arrête, remplacez le fil de la canette, puis appuyez sur  (touche Marche/arrêt) pour reprendre la couture.

■ Utilisation de la pédale

Vous pouvez démarrer et arrêter le travail de couture à l'aide de la pédale.

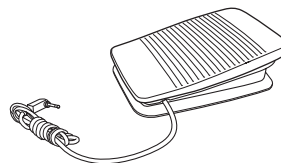

1 Mettez la machine à coudre hors tension.

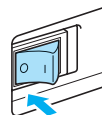

Remarque

- Lorsque vous connectez la pédale, veillez à mettre la machine à coudre hors tension pour éviter qu'elle ne démarre accidentellement.

2 Insérez la fiche de la pédale dans la prise située sur le côté droit de la machine à coudre.

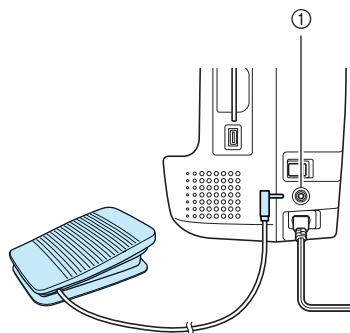

① Prise de pédale

3 Mettez la machine sous tension.

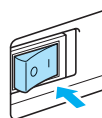

- 4** Faites glisser la commande de vitesse de couture vers la gauche ou vers la droite pour sélectionner la vitesse de couture souhaitée. Faites glisser la commande de vitesse de couture vers la gauche pour coudre à vitesse réduite ou vers la droite pour coudre à vitesse élevée.

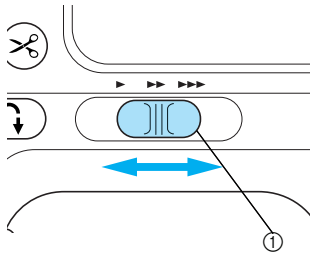

- ① Commande de vitesse de couture
- ▶ La vitesse réglée à l'aide de la commande de vitesse de couture correspond à la vitesse maximale de la pédale.

- 5** Dès que vous êtes prêt à coudre, appuyez doucement sur la pédale. Plus vous appuyez sur la pédale, plus la vitesse de couture augmente et, inversement, plus vous réduisez la pression sur la pédale, plus la vitesse de couture est faible.

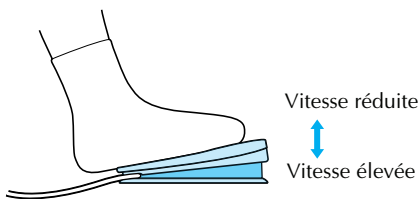

- Appuyez doucement sur la pédale. Si vous appuyez trop fort, la couture démarre trop rapidement.

- ▶ La machine commence à coudre.

- 6** À la fin de la couture, relâchez complètement la pédale.

- ▶ La machine s'arrête de coudre avec l'aiguille abaissée (dans le tissu).

- 7** Coupez les fils.

- Pour obtenir de plus amples détails, reportez-vous à la section « Coupure du fil » (page 60).

🔔 Mémo

- Lorsque la pédale est branchée, ⓑ (touche Marche/arrêt) ne peut être utilisé pour commencer la couture.
- Lorsque vous cessez de coudre, l'aiguille reste abaissée (dans le tissu). Vous pouvez régler la machine pour que l'aiguille remonte lorsque vous cessez de coudre. Pour obtenir plus de détails sur le réglage de la machine permettant de faire remonter l'aiguille lorsque vous cessez de coudre, reportez-vous à la section « Modification des réglages de la machine » (page 18).

⚠ ATTENTION

- Ne laissez pas des bouts de fils ou de la poussière s'accumuler dans la pédale, sinon vous risquez de provoquer un incendie ou un choc électrique.
- Ne posez pas d'objets sur la pédale, sinon vous risquez d'endommager la machine ou de vous blesser.
- Si vous n'utilisez pas la machine pendant une longue période, débranchez la pédale, sinon vous risquez de provoquer un incendie ou un choc électrique.

Arrêt des points

Lorsque vous utilisez le point droit, par exemple, à l'extrémité d'une ouverture ou à un endroit sans superposition de coutures, choisissez les points inverses ou les point de renfort pour arrêter le fil.

- 1 Abaissez l'aiguille sur le tissu au début de la couture, puis faites de même avec le pied-de-biche.

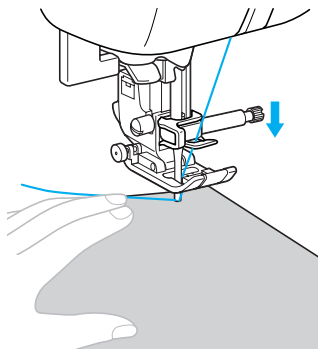

- 2 Appuyez sur (touche Marche/arrêt), ou appuyez sur la pédale.

À ce moment, si vous maintenez (touche Marche/arrêt) enfoncée, la machine coud à vitesse réduite.

- Pour obtenir de plus amples détails, reportez-vous à la section « Démarrage du travail de couture » (page 55).

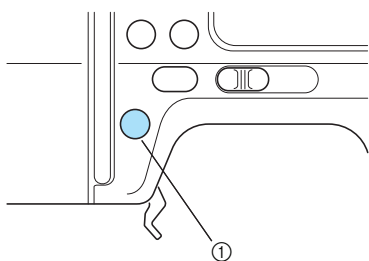

- ① Touche Marche/Arrêt

- ▶ La machine commence à coudre.

- 3 Après avoir cousu 3 à 5 points, appuyez sur (touche Point inverse/renfort). Maintenez (touche Point inverse/de renfort) enfoncée jusqu'à atteindre le début de la couture.

- La machine coud à vitesse réduite lorsque (touche Point inverse/renfort) est maintenue enfoncée.

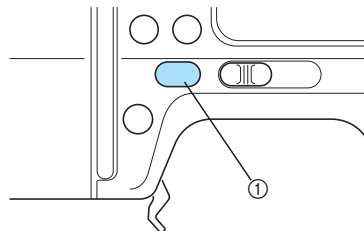

- ① Touche Point inverse/renfort

- ▶ Tant que vous maintenez la touche (Point inverse/de renfort) enfoncée, des points inverses sont cousus.



- 4 Lorsque vous atteignez le début de la couture, relâchez la touche (touche Point inverse/renfort).

- ▶ La machine s'arrête de coudre.

- 5 Appuyez sur (touche Marche/arrêt), ou appuyez sur la pédale.

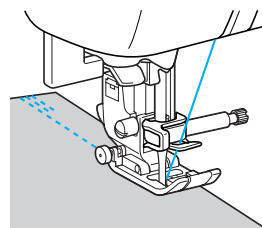
- ▶ La machine commence à coudre dans le sens de la couture normal.



6 À la fin de la couture, appuyez sur  (touche Point inverse/renfort).
 Maintenez  (touche Point inverse/de renfort) enfoncée jusqu'à ce que 3 à 5 points inverses soient cousus.

- ▶ Tant que vous maintenez la touche  (Point inverse/de renfort) enfoncée, des points inverses sont cousus.

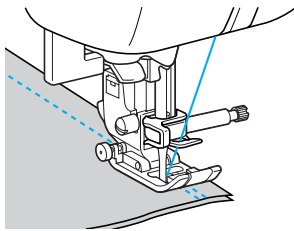

7 Une fois les 3 à 5 points inverses cousus, relâchez la touche  (touche Point inverse/renfort).

- ▶ La machine s'arrête de coudre.

8 Appuyez sur , ou appuyez sur la pédale.

À ce moment, si vous maintenez  (touche Marche/arrêt) enfoncé, la machine coud à vitesse réduite.



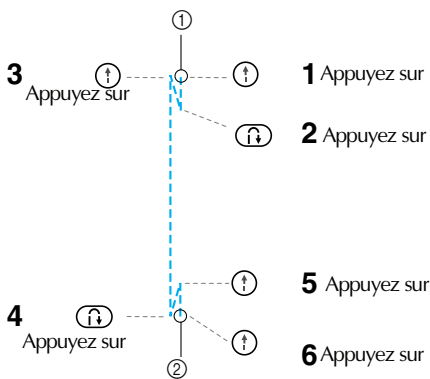

- ▶ La machine commence à coudre dans le sens de la couture normale.

9 À la fin de la couture, la machine s'arrête.
 Relâchez la touche  (Marche/arrêt) ou la pédale.



- ① Début de la couture
- ② Fin de la couture

■ Couture de points

Lorsque  (touche Point inverse/renfort) est maintenue enfoncée avec des points autres que 1 , 3  et 7 , ce sont les points de renfort qui sont utilisés. Ces points sont réalisés en cousant 3 à 5 points les uns sur les autres.

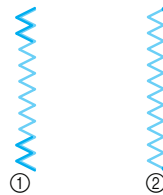

- ① Points inverses
- ② Points de renfort



Mémo

- Vous pouvez régler la machine pour pouvoir coudre automatiquement des points inverses ou de renfort au début et à la fin de la couture. Pour obtenir de plus amples détails, reportez-vous à la section « Couture automatique de points inverses/de renfort » (page 64).

Coupure du fil

Une fois la couture terminée, coupez le fil.

■ Utilisation de la touche Coupe-fil

- ① Pour terminer la couture, appuyez une fois sur  (touche Coupe-fil).

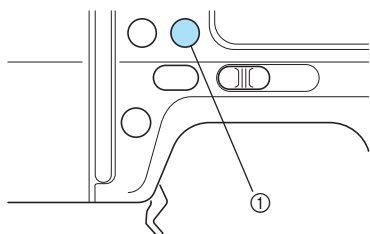

① Touche Coupe-fil

► Les fils sont coupés et l'aiguille relevée.



Remarque

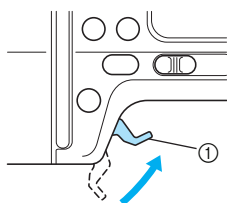

- La touche Coupe-fil est inopérante lorsque le levier de pied-de-biche est relevé.

- ② Relevez le levier du pied-de-biche, puis retirez le tissu.



① Levier du pied-de-biche

! ATTENTION

- N'appuyez pas sur  (Coupe-fil) après avoir coupé les fils : vous risqueriez de casser l'aiguille, d'emmêler les fils ou d'endommager la machine.
- N'appuyez pas sur  (Coupe-fil) si aucun tissu ne se trouve sous le pied-de-biche ou si la machine est en cours de fonctionnement : vous risqueriez de l'endommager.



Mémo

- Vous pouvez régler la machine pour que le fil se coupe automatiquement à la fin de la couture. Pour obtenir de plus amples détails, reportez-vous à la section « Coupure automatique de fil » (page 65).

■ Utilisation du coupe-fil

Si vous utilisez des fils en nylon ou métalliques, ou d'autres fils spéciaux, utilisez le coupe-fil situé sur le côté de la machine pour couper les fils.

- ① Si vous souhaitez terminer la couture et si la machine à coudre s'arrête, appuyez une fois sur  (touche Positionnement aiguille) pour relever l'aiguille.

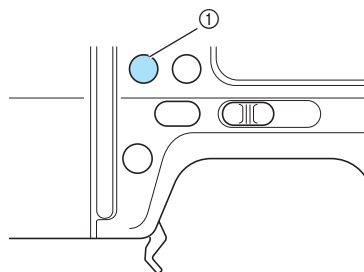

① Touche Positionnement aiguille

- ② Relevez le levier du pied-de-biche.

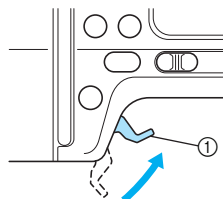

① Levier du pied-de-biche

- ③ Tirez le tissu vers le côté gauche de la machine, puis faites passer les fils dans le coupe-fil pour les couper.

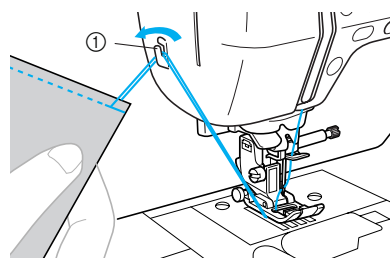

① Coupe-fil

Réglage du point

La longueur et la largeur de chaque point sont réglées par défaut sur la machine. Il est cependant possible de modifier tous ces réglages en appuyant sur  à l'écran, puis en suivant la procédure décrite dans cette section.

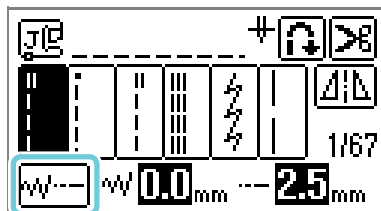

Remarque

- Les réglages de certains points ne peuvent être modifiés. Reportez-vous au « Tableau de réglage des points » (page 72) pour obtenir de plus amples détails.
- Les réglages de points modifiés reviennent aux réglages par défaut lors de la mise hors tension de la machine, ou si un autre point est sélectionné avant que le réglage des points ne soit enregistré. Pour enregistrer les réglages, reportez-vous à « Enregistrement des réglages des points » (page 67).

Réglage de la largeur du point

Vous pouvez régler la largeur du point (ou du zigzag) pour le rendre plus large ou plus étroit.

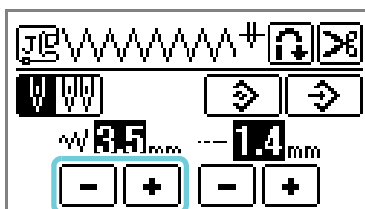



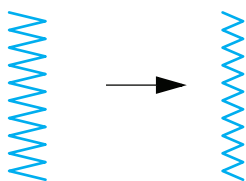

Chaque pression sur  rend le point zigzag plus étroit.

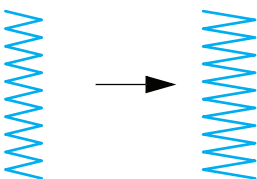

Chaque pression sur  rend le point zigzag plus large.



Mémo

-  signifie qu'il n'est pas possible de modifier le réglage.
- Si le point droit est sélectionné (aiguille à gauche ou triple point élastique), la modification de la largeur du point change le positionnement de l'aiguille. L'augmentation de la largeur  provoque le déplacement de l'aiguille vers la droite ; la réduction de la largeur  provoque le déplacement de l'aiguille vers la gauche. Pour obtenir de plus amples détails, reportez-vous à la section « Changement de la position de l'aiguille » (page 83).
- Appuyez sur  pour revenir au réglage par défaut.
- Si la pédale est branchée, la commande de vitesse de couture permet de régler la largeur du zigzag. Pour obtenir de plus amples détails, reportez-vous à la section « Points plumetis à l'aide de la commande de vitesse de couture » (page 106).





ATTENTION

- Une fois la largeur du point réglée, tournez lentement le volant vers vous (dans le sens inverse des aiguilles d'une montre) et assurez-vous que l'aiguille ne touche pas le pied-de-biche. Si c'est le cas, vous risquez de casser ou de tordre l'aiguille.

Réglage de la longueur du point

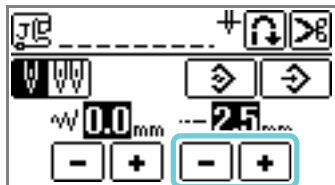
Vous pouvez régler la longueur du point pour le rendre plus gros ou plus fin.



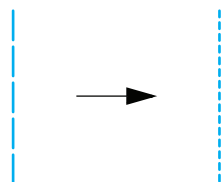

Chaque pression sur  rend le point plus fin (plus court).

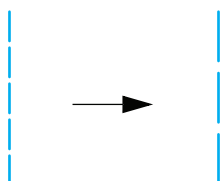

Chaque pression sur  rend le point plus gros (plus long).



Mémo

-  signifie qu'il n'est pas possible de modifier le réglage.
- Appuyez sur  pour revenir au réglage par défaut.

! ATTENTION

- Si les points se tassent, augmentez la longueur du point. Si vous continuez à coudre avec des points qui se tassent, vous risquez de tordre ou de casser l'aiguille.

Réglage de la tension des fils

Selon le tissu et le fil utilisés, vous pouvez devoir modifier la tension du fil.

■ Tension des fils correcte

Le fil supérieur et le fil de la canette doivent se croiser près du centre du tissu. Seul le fil supérieur doit être visible sur l'endroit du tissu et seul le fil de la canette doit être visible sur l'envers du tissu.

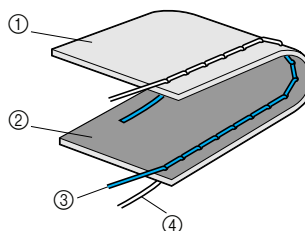

- ① Envers du tissu
- ② Endroit du tissu
- ③ Fil supérieur
- ④ Fil de la canette

■ Le fil supérieur est trop tendu

Si le fil de la canette est visible sur le tissu, le fil supérieur est trop tendu.



Remarque

- Si le fil de la canette n'est pas correctement enfilé, le fil supérieur risque d'être trop tendu. Le cas échéant, reportez-vous à « Installation de la canette » (page 27), et réenfilez le fil de canette.

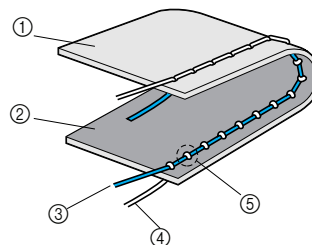

- ① Envers du tissu
- ② Endroit du tissu
- ③ Fil supérieur
- ④ Fil de la canette
- ⑤ Le fil de la canette est visible sur le tissu.

Tournez la commande de tension de fil vers la gauche pour détendre le fil supérieur.





Mémo

- Une fois la couture terminée, retirez le capot du compartiment à canette, et assurez-vous que le fil se présente comme il est indiqué ci-dessous. Si ce n'est pas le cas, le fil n'est pas correctement inséré dans le ressort de contrôle de la tension du compartiment à canette. Réinsérez correctement le fil. Pour obtenir plus de détails, reportez-vous à la section page 29.

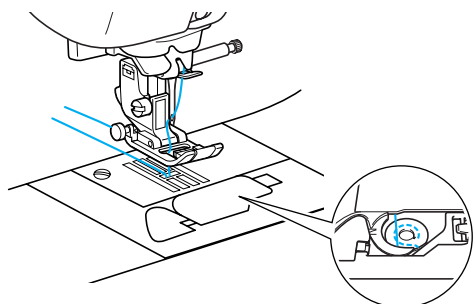

■ Le fil supérieur est trop lâche

Si le fil supérieur est visible sur l'envers du tissu, il est trop lâche.



Remarque

- Si le fil supérieur n'est pas correctement enfilé, il risque d'être trop tendu. Le cas échéant, reportez-vous à « Enfilage du fil supérieur » (page 32), et réenfilez le fil supérieur.

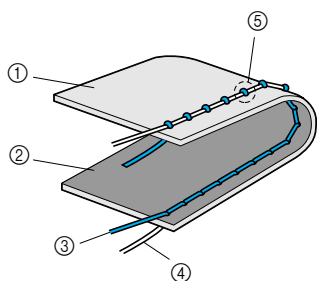

- ① Envers du tissu
- ② Endroit du tissu
- ③ Fil supérieur
- ④ Fil de la canette
- ⑤ Le fil supérieur est visible sur l'envers du tissu.

Tournez la commande de tension de fil vers la droite pour tendre le fil supérieur.



Mémo

- Si le fil supérieur n'est pas correctement enfilé ou si la canette n'est pas correctement installée, il ne sera peut-être pas possible de régler correctement la tension du fil. Si la tension correcte du fil n'est pas obtenue, enfilez de nouveau le fil supérieur et insérez correctement la canette.
- Le niveau « 4 » de la commande de tension sert de référence pour le travail sur tissu normal (poids moyen). Cependant, la tension de point souhaitée varie en fonction du tissu et du fil utilisés. Par conséquent, cousez toujours un échantillon, et réglez la tension de point avant de commencer à travailler réellement sur la pièce à coudre.
- Il est possible que la machine s'arrête de coudre si la tension réglée est extrêmement basse. Ceci n'est pas un signe de dysfonctionnement de votre machine. Il suffit alors de régler une tension de point correcte, et de recommencer.

Fonctions utiles

Cette section décrit les fonctions visant à améliorer l'efficacité de la couture.

Couture automatique de points inverses/de renfort

Vous pouvez régler la machine pour pouvoir coudre automatiquement des points inverses ou de renfort au début et à la fin de la couture. En fonction du point sélectionné, la machine coud automatiquement des points inverses ou des points de renfort. Pour obtenir de plus amples détails sur les points inverses/points de renfort, reportez-vous au « Tableau de réglage des points » (page 72).

1 Mettez la machine sous tension.

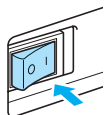



- ▶ L'écran LCD/ACL s'allume.

2 Sélectionnez un point.

- Pour obtenir de plus amples détails sur la sélection d'un point, reportez-vous à la section « Sélection du point » (page 51).

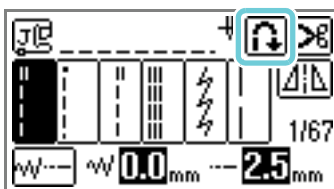
3 Appuyez sur sur l'écran LCD/ACL.



- ▶ Il devient , et la machine à coudre est réglée pour la couture automatique de points inverses/de renfort.

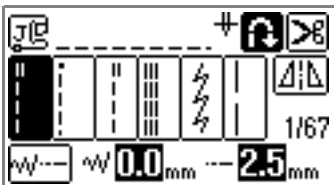

Mémo

- Pour arrêter la couture automatique de points inverses/de renfort, appuyez sur .
- Si la machine à coudre est mise hors tension, le réglage de la couture automatique de points inverses/de renfort est annulé.
- Si un point tel que ceux utilisés pour coudre des boutons et des barres d'arrêt est sélectionné, des points de renfort sont automatiquement cousus.

4 Positionnez le tissu sous le pied-de-biche et appuyez une fois sur (touche Marche/arrêt) une fois.

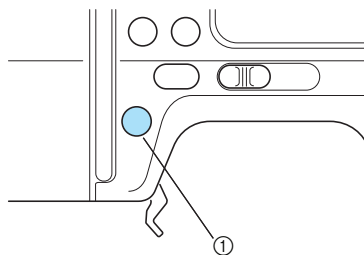

- ① Touche Marche/Arrêt

- ▶ La couture commence après la couture de points inverses ou de points de renfort.

5 À la fin de la couture, appuyez une fois sur (touche Point inverse/reinfort).

Les boutons ou points d'arrêt nécessitent une couture de renfort, ce qui rend cette opération inutile.

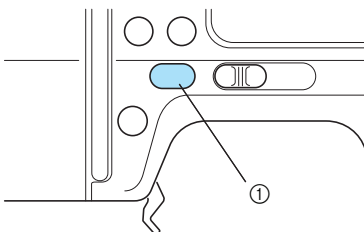

- ① Touche Point inverse/reinfort

- ▶ Une fois les points inverses/de renfort cousus, la machine à coudre s'arrête.

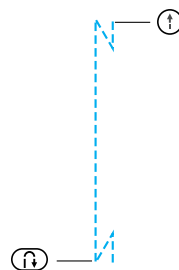



Mémo

- Appuyez sur (touche Marche/arrêt) lorsque vous souhaitez arrêter la machine au milieu de la couture sans effectuer de points inverses ou de points de renfort (par exemple, lorsque vous souhaitez changer le sens de la couture). La machine à coudre s'arrête sans coudre de points inverses ou de points de renfort. Appuyez sur (point inverse/de renfort) à la fin de la couture.

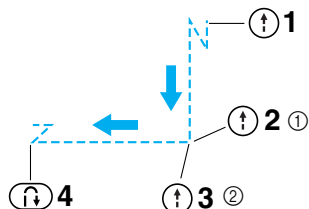

- ① Arrêtez la machine, puis changez le sens de couture.
- ② Redémarrez la machine.

Coupure automatique de fil

Vous pouvez régler la machine à coudre pour couper automatiquement les fils à la fin de la couture. Il s'agit de la « coupure de fil programmée ». Si la coupure de fil programmée est définie, la couture automatique de points inverses/de renfort l'est également.

1 Mettez la machine sous tension.

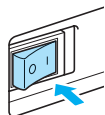

- ▶ L'écran LCD/ACL s'allume.

2 Appuyez sur la touche de sélection du point.

- Pour obtenir de plus amples détails sur la sélection d'un point, reportez-vous à la section « Sélection du point » (page 51).

3 Appuyez sur sur l'écran.

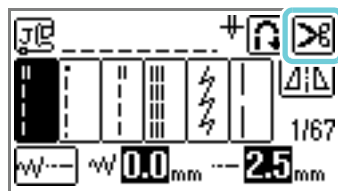

- ▶ Vous obtenez , et la machine à coudre est réglée pour la coupure de fil programmée et la couture automatique de points inverses/de renfort.

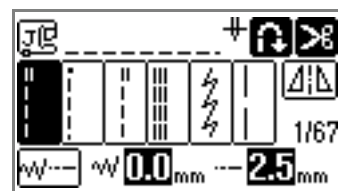

Mémo

- Pour désactiver la coupure de fil programmée, appuyez sur .

4 Positionnez le tissu sous le pied-de-biche et appuyez une fois sur (touche Marche/arrêt) une fois.

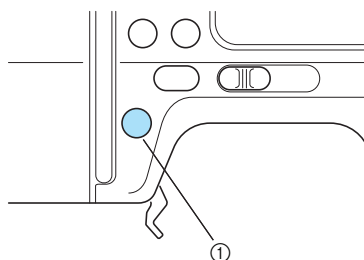

- ① Touche Marche/Arrêt

- ▶ La couture commence après la couture de points inverses ou de points de renfort.



5 À la fin de la couture, appuyez une fois sur (touche Point inverse/renfort).

Les boutonnères ou points d'arrêt nécessitent une couture de renfort, ce qui rend cette opération inutile.

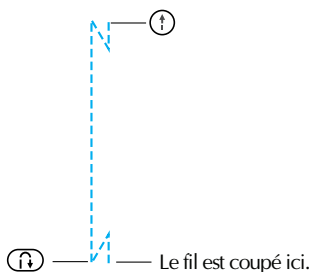
- ▶ Une fois les points inverses ou de renfort cousus, la machine à coudre s'arrête et le fil est coupé.



Mémo

- Appuyez sur  (touche Marche/arrêt) lorsque vous souhaitez arrêter la machine au milieu de la couture sans coupure de fil automatique programmée (par exemple, lorsque vous souhaitez changer le sens de la couture). La machine s'arrête sans coupure de fil programmée. Appuyez sur  (point inverse/de renfort) à la fin de la couture.

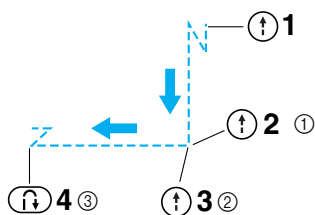

- ① Arrêtez la machine, puis changez le sens de couture.
 - ② Redémarrez la machine.
 - ③ Le fil est coupé ici.
- Si vous mettez la machine hors tension, la coupure de fil programmée est désactivée.

Mise en miroir de points

Vous pouvez coudre une image en miroir horizontale d'un point (à droite et à gauche).

1 Mettez la machine sous tension.

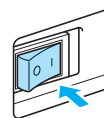



- ▶ L'écran LCD/ACL s'allume.

2 Sélectionnez un point.

- Pour obtenir de plus amples détails sur la sélection d'un point, reportez-vous à la section « Sélection du point » (page 51).

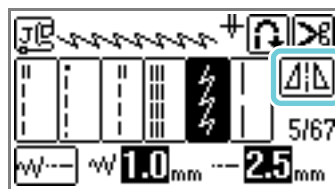

3 Appuyez sur sur l'écran.

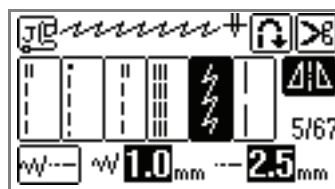

- ▶ Il devient , et le motif affiché en haut de l'écran est mis en miroir.



Mémo

- Pour annuler le réglage d'image en miroir, appuyez sur .
- La mise en miroir est impossible avec les boutonnères et les autres points pour lesquels  s'affiche.
- Si la machine à coudre est mise hors tension, le réglage de la mise en miroir est annulé.

Enregistrement des réglages des points

Cette machine est réglée par défaut en ce qui concerne la largeur du point (largeur de zigzag), la longueur du point, la coupure de fil programmée et la couture automatique de points inverses/renfort pour chaque point. Cependant, si vous souhaitez enregistrer des réglages spécifiques pour un point afin de pouvoir les utiliser ultérieurement, appuyez sur  une fois les réglages modifiés pour enregistrer les nouveaux réglages avec le point sélectionné. Vous ne pouvez utiliser cette fonction qu'avec des points de couture courants. Les réglages enregistrés ne sont pas effacés lors de la mise hors tension de la machine.

■ Pour un point droit d'une longueur de 2,0 mm

① Sélectionnez un point droit.

② Appuyez sur .





Mémo

- La longueur du point par défaut est de 2,5 mm.

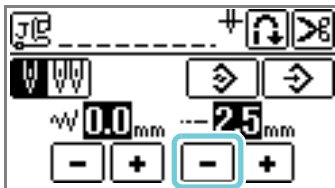
③ Réglez la longueur du point sur 2,0 mm.



④ Appuyez sur .

- Pour revenir aux réglages par défaut du motif sélectionné, appuyez sur , puis sur .

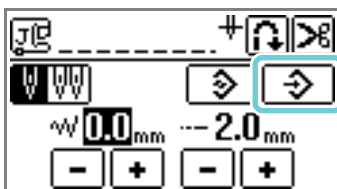

- ▶ Un message de confirmation s'affiche.





⑤ Appuyez sur .



- ▶ La longueur du point sera de 2,0 mm la prochaine fois que vous sélectionnez le même point droit.



Remarque

- Tous les réglages de points [largeur du point (largeur de zigzag), longueur du point, coupure de fil programmée et couture automatique de points inverses/renfort, etc.] sont enregistrés, et non pas uniquement le réglage modifié. Lorsque vous sélectionnez le même point, les derniers réglages enregistrés sont affichés, même si la machine a été mise hors tension entre temps. Si vous modifiez à nouveau les réglages puis appuyez sur , ou si vous appuyez sur  pour revenir au réglage par défaut, les nouveaux réglages ne sont pas enregistrés, à moins que vous n'appuyiez à nouveau sur . Même si vous appuyez sur , les réglages pour la coupure de fil programmée et la couture automatique de points inverses/renfort sont enregistrés dans la machine.

Conseils utiles de couture

Cette section décrit plusieurs moyens d'obtenir des résultats optimaux pour vos projets de couture. Reportez-vous à ces conseils lors de la couture d'un projet.

Échantillon

Après avoir configuré la machine en y installant le fil et l'aiguille appropriés au type de tissu à coudre, cette dernière définit automatiquement la longueur et la largeur du point sélectionné. Il est cependant conseillé de coudre un échantillon d'essai. Le résultat est en effet susceptible de varier en fonction du type de tissu et du point sélectionnés. Pour coudre un échantillon d'essai, utilisez une pièce de tissu et du fil identiques à ceux de votre projet, et vérifiez la tension du fil, ainsi que la longueur et la largeur du point. Les résultats peuvent varier en fonction du type de point et du nombre d'épaisseurs de tissu cousus. Par conséquent, cousez l'échantillon dans les mêmes conditions que celles de votre projet.

Changement du sens de couture

1 Lorsque la couture arrive à un coin, arrêtez la machine à coudre.

Laissez l'aiguille abaissée (dans le tissu). Si l'aiguille est relevée lorsque la machine s'arrête, appuyez sur \oplus (touche Positionnement aiguille) pour baisser l'aiguille.

2 Relevez le levier du pied-de-biche, puis tournez le tissu.

Tournez le tissu en utilisant l'aiguille comme pivot.

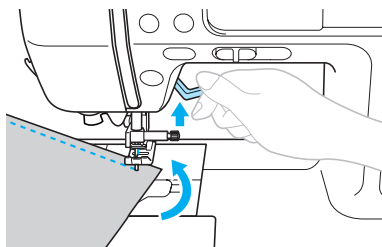

3 Abaissez le levier du pied-de-biche et continuez à coudre.

Couture de lignes courbes

Arrêtez de coudre, puis modifiez légèrement le sens de la couture pour coudre le long de la ligne courbe. Pour obtenir de plus amples détails sur la couture d'un rabat régulier, reportez-vous à la section « Couture d'un rabat régulier » (page 70).

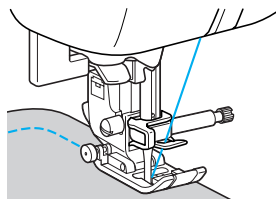

Si vous cousez le long d'une ligne courbe en utilisant un point zigzag, sélectionnez une longueur de point moindre pour obtenir un point plus fin.

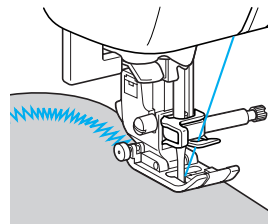

Couture de tissus épais

■ Si le tissu ne passe pas sous le pied-de-biche

Relevez encore davantage le levier du pied-de-biche pour amener le pied-de-biche sur sa position la plus élevée.

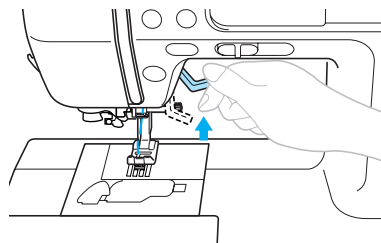

■ **Si vous devez coudre des rabats épais et si le tissu n'est pas entraîné au début de la couture**

Le tissu peut coincer si vous cousez des coutures épaisses et que le pied-de-biche n'est pas à niveau, comme montré ci-dessous. Dans ce cas, utilisez le crochet de support du pied-de-biche (bouton noir sur le côté gauche du pied zigzag « J ») de manière à ce que le pied-de-biche reste à niveau pendant la couture, permettant au tissu de défiler sans difficulté.

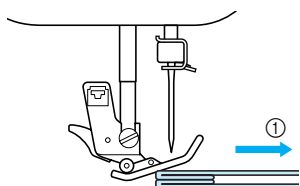

① Sens de la couture

- ① Relevez le levier du pied-de-biche.
- ② Alignez le commencement de la couture puis placez le tissu.
- ③ En maintenant le niveau du pied zigzag « J », maintenez le crochet de support du pied-de-biche (bouton noir sur le côté gauche) enfoncé et abaissez le levier du pied-de-biche.

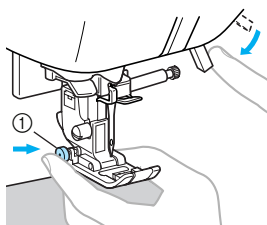

① Crochet de support du pied-de-biche

- ④ Relâchez le crochet de support du pied-de-biche (bouton noir).
- ▶ Le pied-de-biche reste à niveau, permettant au tissu de défiler.

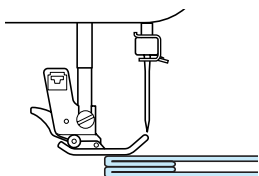

- Après que la couture est cousue, le pied-de-biche retournera à son angle initial.

! ATTENTION

- Si vous cousez du tissu de plus de 6 mm (15/64 po) d'épaisseur ou si vous poussez le tissu trop fort, vous risquez de tordre ou de casser l'aiguille.

Couture d'une fermeture velcro

! ATTENTION

- Utilisez uniquement des fermetures velcro non gommées, conçues pour être cousues. L'adhésion de colle sur l'aiguille ou sur la course du crochet de bobine risquerait de provoquer des dysfonctionnements.
- Ne cousez pas la fermeture velcro avec une aiguille fine (65/9-75/11) : vous risqueriez de tordre ou de casser cette dernière.



Remarque

- Avant de commencer la couture, faufilez ensemble le tissu et la pièce de velcro.

Assurez-vous que l'aiguille traverse bien la fermeture velcro en tournant le volant, et abaissez l'aiguille sur la fermeture velcro avant de coudre. Cousez alors le bord de la fermeture velcro à vitesse réduite. Si l'aiguille ne traverse pas la fermeture velcro, remplacez-la par une aiguille pour tissus épais (page 39).

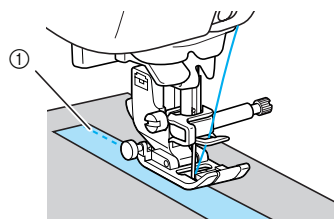

① Bord de la fermeture velcro

Couture de tissus fins

Lorsque vous cousez des tissus fins, la couture peut ne pas être droite ou le tissu peut ne pas être entraîné correctement.

Le cas échéant, placez du papier fin ou un renfort de broderie sous le tissu et cousez l'ensemble. Une fois le travail de couture terminé, déchirez l'excédent de papier.

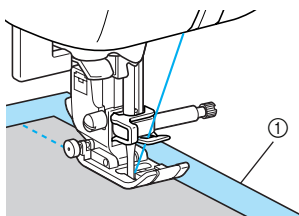

① Papier ou renfort de broderie

Couture de tissus élastiques

Faufillez ensemble les pièces de tissu, puis cousez sans étirer le tissu.

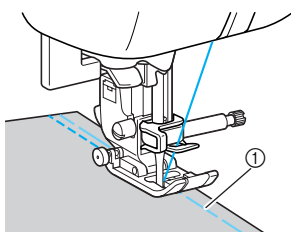

① Point faufilage

L'utilisation de points élastiques ou de fil pour tricot donne une très belle finition.



Couture d'un rabat régulier

Pour coudre un rabat régulier, commencez à coudre de façon à ce que le rabat se trouve à droite du pied-de-biche et que le bord du tissu soit aligné sur le bord droit du pied-de-biche ou sur un repère de la plaque d'aiguille.

■ Alignement du tissu sur le pied-de-biche

Cousez tout en maintenant le bord droit du pied-de-biche aligné à une distance constante du bord du tissu.

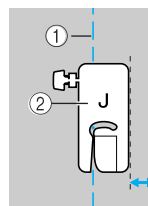

- ① Couture
- ② Pied-de-biche



Mémo

- Si le point droit (aiguille à gauche, triple point élastique, point de faufilage etc.) est sélectionné, il est possible de modifier la distance entre la couture et le bord droit du pied-de-biche en modifiant la largeur du point. Pour obtenir de plus amples détails, reportez-vous à la section « Changement de la position de l'aiguille » (page 83).

■ Alignement du tissu sur un repère de la plaque d'aiguille

Les indications sur la plaque à aiguille indiquent la distance depuis le positionnement de l'aiguille d'un rabat cousu avec le point droit (aiguille à gauche). Cousez tout en maintenant le bord du tissu aligné sur un repère de la plaque d'aiguille. La distance entre les repères de la réglette supérieure est de 1/8 po (3 mm), et la distance entre les repères du quadrillage est de 5 mm (3/16 po).

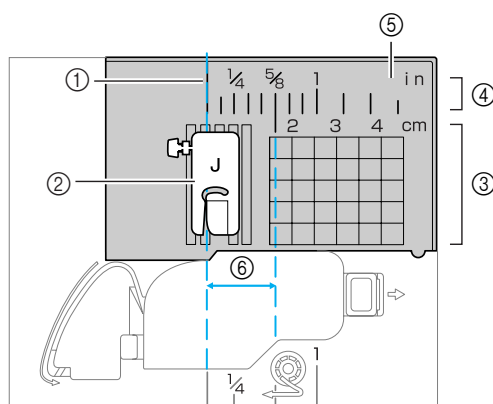

- ① Couture
- ② Pied-de-biche
- ③ Centimètres
- ④ Pouces
- ⑤ Plaque d'aiguille
- ⑥ 1,6 cm (5/8 po)

3

POINTS DE COUTURE COURANTS

















Ce chapitre décrit les différents points et leurs applications.













Tableau de réglage des points.....	72
Points surfilage	78
Points simples.....	82
Point invisible.....	84
Point de boutonnière/couture de boutons.....	87
Fixation d'une fermeture à glissière.....	94
Couture de tissus élastiques et de ruban élastique.....	99
Points d'appliqué, mosaïques et de courtepointe	101
Points de renfort.....	108
Couture d'œillet.....	113
Points décoratifs.....	114
Couture des divers motifs décoratifs prédéfinis.....	122
Conception d'un motif (My Custom Stitch - Mon point personnel)	131













Tableau de réglage des points





















Le tableau suivant indique, pour les points de couture courants, les applications adaptées, la longueur et la largeur du point et l'utilisation ou non de l'aiguille jumelée.

Points de couture courants

Nom du point	Motif	Pied-de-biche	Application	Largeur du point [mm (po)]		Longueur du point [mm (po)]		Aiguille jumelée	Point inverse/ Point de renfort	Pied à double entraînement	
				Auto.	Manuel	Auto.	Manuel				
Point droit	Gauche	1 	J	Coutures simples, coutures de fronces ou de plis, etc.	0,0 (0)	0,0-7,0 (0-1/4)	2,5 (3/32)	0,2-5,0 (1/64-3/16)	Oui (j)	Point inverse	Non
		2 	J	Points simples et coutures de fronces ou de plis	0,0 (0)	0,0-7,0 (0-1/4)	2,5 (3/32)	0,2-5,0 (1/64-3/16)	Oui (j)	Point de renfort	Oui
	Centre	3 	J/I	Fixation de fermetures à glissière, coutures simples, coutures de fronces ou de plis, etc.	3,5 (1/8)	0,0-7,0 (0-1/4)	2,5 (3/32)	0,2-5,0 (1/64-3/16)	Oui (j)	Point inverse	Non
Triple point élastique	4 	J	Fixation de manches, couture d'entrejambes, couture de tissus élastiques et points décoratifs	0,0 (0)	0,0-7,0 (0-1/4)	2,5 (3/32)	1,5-4,0 (1/16-3/16)	Oui (j)	Point de renfort	Non	
Point élastique	5 	J	Couture de tissus élastiques et point décoratif	1,0 (1/16)	1,0-3,0 (1/16-1/8)	2,5 (3/32)	1,0-4,0 (1/16-3/16)	Oui (j)	Point de renfort	Non	
Point faufilage	6 	J	Fixations temporaires	0,0 (0)	0,0-7,0 (0-1/4)	-	-	Non	Point de renfort	Non	
Point zigzag	Centre	7 	J	Surfilage et fixation d'appliqués	3,5 (1/8)	0,0-7,0 (0-1/4)	1,4 (1/16)	0,0-4,0 (0-3/16)	Oui (j)	Point inverse	Non
	Droit	8 	J	Début de couture depuis la position d'aiguille droite	3,5 (1/8)	2,5-5,0 (3/32-3/16)	1,4 (1/16)	0,3-4,0 (1/64-3/16)	Oui (j)	Point de renfort	Oui
Point zigzag double	9 	J	Surfilage sur tissus moyens ou élastiques, fixation d'élastique, reprisage, etc.	5,0 (3/16)	1,5-7,0 (1/16-1/4)	1,0 (1/16)	0,2-4,0 (1/64-3/16)	Oui (j)	Point de renfort	Oui	
Point zigzag triple	10 	J	Surfilage sur tissus moyens ou élastiques, fixation d'élastique, reprisage, etc.	5,0 (3/16)	1,5-7,0 (1/16-1/4)	1,0 (1/16)	0,2-4,0 (1/64-3/16)	Oui (j)	Point de renfort	Non	
Point surfilage	11 	G	Surfilage sur tissus fins ou moyens	3,5 (1/8)	2,5-5,0 (3/32-3/16)	2,0 (1/16)	1,0-4,0 (1/16-3/16)	Non	Point de renfort	Non	
	12 	G	Surfilage sur tissus épais	5,0 (3/16)	2,5-5,0 (3/32-3/16)	2,5 (3/32)	1,0-4,0 (1/16-3/16)	Non	Point de renfort	Non	
	13 	G	Surfilage sur tissus épais et points décoratifs	5,0 (3/16)	3,5-5,0 (1/8-3/16)	2,5 (3/32)	1,0-4,0 (1/16-3/16)	Non	Point de renfort	Non	
	14 	J	Surfilage sur tissus élastiques	5,0 (3/16)	0,0-7,0 (0-1/4)	2,5 (3/32)	0,5-4,0 (1/32-3/16)	Oui (j)	Point de renfort	Non	
	15 	J	Surfilage sur tissus épais ou élastiques	5,0 (3/16)	0,0-7,0 (0-1/4)	2,5 (3/32)	0,5-4,0 (1/32-3/16)	Oui (j)	Point de renfort	Non	
	16 	J	Surfilage sur tissus élastiques et points décoratifs	4,0 (3/16)	0,0-7,0 (0-1/4)	4,0 (3/16)	1,0-4,0 (1/16-3/16)	Oui (j)	Point de renfort	Non	

Nom du point	Motif	Pied-de-biche	Application	Largeur du point [mm (po)]		Longueur du point [mm (po)]		Aiguille jumelée	Point inverse/ Point de renfort	Pied à double entraînement
				Auto.	Manuel	Auto.	Manuel			
Point invisible		R	Point invisible sur tissus moyens	00	3← →→3	2,0 (1/16)	1,0-3,5 (1/16-1/8)	Non	Point de renfort	Non
		R	Points invisibles sur tissus élastiques	00	3← →→3	2,0 (1/16)	1,0-3,5 (1/16-1/8)	Non	Point de renfort	Non
Point d'appliqué		J	Couture d'appliqués	3,5 (1/8)	2,5-7,0 (3/32-1/4)	2,5 (3/32)	1,6-4,0 (1/16-3/16)	Oui (j)	Point de renfort	Non
Point de bordure replié		J	Couture de points de bordure replié	4,0 (3/16)	0,0-7,0 (0-1/4)	2,5 (3/32)	0,2-4,0 (1/64-3/16)	Oui (j)	Point de renfort	Non
Point droit d'assemblage		J	Couture de points droits d'assemblage (avec un rabat de 6,5 mm (1/4 de pouce) à partir du bord droit du pied-de-biche)	5,5 (7/32)	0,0-7,0 (0-1/4)	2,0 (1/16)	0,2-5,0 (1/64-3/16)	Non	Point de renfort	Non
		J	Couture de points droits d'assemblage (avec un rabat de 6,5 mm (1/4 de pouce) à partir du bord gauche du pied-de-biche)	1,5 (1/16)	0,0-7,0 (0-1/4)	2,0 (1/16)	0,2-5,0 (1/64-3/16)	Non	Point de renfort	Oui
Point de courtepoin style « à la main »		J	Courtepoin à point droit avec apparence cousu main	0,0 (0)	0,0-7,0 (0-1/4)	2,5 (3/32)	1,0-4,0 (1/16-3/16)	Non	Point de renfort	Non
Point zigzag (pour courtepoin)		J	Courtepoin appliquée et en mouvement libre, points plumetis	3,5 (1/8)	0,0-7,0 (0-1/4)	1,4 (1/16)	0,0-4,0 (0-3/16)	Non	Point de renfort	Oui
Point d'appliqué (pour courtepoin)		J	Fixation d'appliqués et de bordures	1,5 (1/16)	0,5-3,5 (1/32-1/8)	1,8 (1/16)	1,0-4,0 (1/16-3/16)	Non	Point de renfort	Non
Point de courtepoin (pour pointillé)		J	Point de fond de courtepoin (pointillé)	7,0 (1/4)	1,0-7,0 (1/16-1/4)	1,6 (1/16)	1,0-4,0 (1/16-3/16)	Non	Point de renfort	Non
Point feston satin		N	Couture de feston	5,0 (3/16)	2,5-7,0 (3/32-1/4)	0,5 (1/32)	0,1-1,0 (1/64-1/16)	Oui (j)	Point de renfort	Non
Point d'assemblage		J	Couture de mosaïques et point décoratif	4,0 (3/16)	0,0-7,0 (0-1/4)	1,2 (1/16)	0,2-4,0 (1/64-3/16)	Oui (j)	Point de renfort	Non
		J	Couture de mosaïques, de points décoratifs et surfilage sur les deux pièces de tissu, comme dans le cas d'un tricot	5,0 (3/16)	2,5-7,0 (3/32-1/4)	2,5 (3/32)	1,0-4,0 (1/16-3/16)	Oui (j)	Point de renfort	Non
		J	Couture de mosaïques et point décoratif	5,0 (3/16)	0,0-7,0 (0-1/4)	1,2 (1/16)	0,2-4,0 (1/64-3/16)	Oui (j)	Point de renfort	Non
Point smock		J	Point smock et point décoratif	5,0 (3/16)	0,0-7,0 (0-1/4)	1,6 (1/16)	1,0-4,0 (1/16-3/16)	Oui (j)	Point de renfort	Non
Point fagot		J	Coutures de points fagot et de points décoratifs	5,0 (3/16)	0,0-7,0 (0-1/4)	2,5 (3/32)	1,0-4,0 (1/16-3/16)	Oui (j)	Point de renfort	Non
		J	Coutures de points fagot et de points décoratifs	5,0 (3/16)	2,5-7,0 (3/32-1/4)	2,5 (3/32)	1,0-4,0 (1/16-3/16)	Oui (j)	Point de renfort	Non
Point de fixation d'élastiques		J	Fixation d'élastiques sur tissus élastiques	4,0 (3/16)	0,0-7,0 (0-1/4)	1,0 (1/16)	0,2-4,0 (1/64-3/16)	Oui (j)	Point de renfort	Non

Nom du point	Motif	Pied-de-biche	Application	Largeur du point [mm (po)]		Longueur du point [mm (po)]		Aiguille jumelée	Point inverse/ Point de renfort	Pied à double entraînement
				Auto.	Manuel	Auto.	Manuel			
Point décoratif		J	Point décoratif	4,0 (3/16)	0,0–7,0 (0–1/4)	3,0 (1/8)	2,0–4,0 (1/16–3/16)	Non	Point de renfort	Non
		J	Point décoratif	4,0 (3/16)	0,0–7,0 (0–1/4)	2,5 (3/32)	1,0–4,0 (1/16–3/16)	Oui (j)	Point de renfort	Non
		J	Point décoratif	5,5 (7/32)	0,0–7,0 (0–1/4)	1,6 (1/16)	1,0–4,0 (1/16–3/16)	Oui (j)	Point de renfort	Non
		N	Point décoratif et fixation d'un élastique	5,0 (3/16)	1,5–7,0 (1/16–1/4)	1,0 (1/16)	0,2–4,0 (1/64–3/16)	Oui (j)	Point de renfort	Non
		N	Couture de dentelle, d'ourlets décoratifs, de points à l'ancienne, etc.	3,5 (1/8)	1,5–7,0 (1/16–1/4)	2,5 (3/32)	1,6–4,0 (1/16–3/16)	Non	Point de renfort	Non
		N	Couture d'ourlets décoratifs, de points à l'ancienne, etc.	6,0 (15/64)	1,5–7,0 (1/16–1/4)	3,0 (1/8)	1,5–4,0 (1/16–3/16)	Non	Point de renfort	Non
		N	Couture d'ourlets décoratifs sur tissus fins, moyens et à armature toile, de points à l'ancienne, etc.	5,0 (3/16)	1,5–7,0 (1/16–1/4)	3,5 (1/8)	1,5–4,0 (1/16–3/16)	Non	Point de renfort	Non
		N	Couture d'ourlets décoratifs sur tissus fins, moyens et à armature toile, de points à l'ancienne, etc.	5,0 (3/16)	1,5–7,0 (1/16–1/4)	4,0 (3/16)	1,5–4,0 (1/16–3/16)	Oui (j)	Point de renfort	Non
		N	Couture d'ourlets décoratifs sur tissus fins, moyens et à armature toile, de points à l'ancienne, etc.	5,0 (3/16)	1,5–7,0 (1/16–1/4)	2,5 (3/32)	1,5–4,0 (1/16–3/16)	Oui (j)	Point de renfort	Non
		N	Couture d'ourlets décoratifs sur tissus fins, moyens et à armature toile, de points à l'ancienne, etc.	5,0 (3/16)	1,5–7,0 (1/16–1/4)	2,0 (1/16)	1,5–4,0 (1/16–3/16)	Oui (j)	Point de renfort	Non
		N	Couture d'ourlets décoratifs, enfilage de ruban, points à l'ancienne, etc.	5,0 (3/16)	1,5–7,0 (1/16–1/4)	3,0 (1/8)	1,5–4,0 (1/16–3/16)	Oui (j)	Point de renfort	Non
		N	Couture de points décoratifs, smocks, points à l'ancienne, etc.	6,0 (15/64)	1,5–7,0 (1/16–1/4)	1,6 (1/16)	1,0–4,0 (1/16–3/16)	Non	Point de renfort	Non
		N	Couture de points décoratifs, smocks, points à l'ancienne, etc.	5,0 (3/16)	1,5–7,0 (1/16–1/4)	1,6 (1/16)	1,0–4,0 (1/16–3/16)	Non	Point de renfort	Non

Nom du point	Motif	Pied-de-biche	Application	Largeur du point [mm (po)]		Longueur du point [mm (po)]		Aiguille jumelée	Point inverse/ Point de renfort	Pied à double entraînement
				Auto.	Manuel	Auto.	Manuel			
Point de boutonnière		A	Boutonnieres horizontales sur tissus fins ou moyens	5,0 (3/16)	3,0–5,0 (1/8–3/16)	0,5 (1/32)	0,2–1,0 (1/64–1/16)	Non	Point de renfort automatique	Non
		A	Boutonnieres horizontales sur des zones soumises à d'importantes tractions	5,0 (3/16)	3,0–5,0 (1/8–3/16)	0,5 (1/32)	0,2–1,0 (1/64–1/16)	Non	Point de renfort automatique	Non
		A	Boutonnieres horizontales sur tissus épais	5,0 (3/16)	3,0–5,0 (1/8–3/16)	0,5 (1/32)	0,2–1,0 (1/64–1/16)	Non	Point de renfort automatique	Non
		A	Boutonnieres renforcées pour tissus avec support	5,0 (3/16)	3,0–5,0 (1/8–3/16)	0,5 (1/32)	0,2–1,0 (1/64–1/16)	Non	Point de renfort automatique	Non
		A	Boutonnieres pour tissus élastiques ou tricotés	6,0 (15/64)	3,0–6,0 (1/8–15/64)	1,0 (1/16)	0,5–2,0 (1/32–1/16)	Non	Point de renfort automatique	Non
		A	Boutonnieres pour tissus élastiques	6,0 (15/64)	3,0–6,0 (1/8–15/64)	1,5 (1/16)	1,0–3,0 (1/16–1/8)	Non	Point de renfort automatique	Non
		A	Boutonnieres cousues	5,0 (3/16)	0,0–6,0 (0–15/64)	2,0 (1/16)	0,2–4,0 (1/64–3/16)	Non	Point de renfort automatique	Non
		A	Boutonnieres « trou de serrure » pour tissus épais ou peluchés	7,0 (1/4)	3,0–7,0 (1/8–1/4)	0,5 (1/32)	0,3–1,0 (1/64–1/16)	Non	Point de renfort automatique	Non
		A	Boutonnieres « trou de serrure » pour tissus moyens et épais	7,0 (1/4)	3,0–7,0 (1/8–1/4)	0,5 (1/32)	0,3–1,0 (1/64–1/16)	Non	Point de renfort automatique	Non
	A	Boutonnieres horizontales pour tissus épais ou peluchés	7,0 (1/4)	3,0–7,0 (1/8–1/4)	0,5 (1/32)	0,3–1,0 (1/64–1/16)	Non	Point de renfort automatique	Non	
Point de reprisage		A	Reprisage de tissus moyens	7,0 (1/4)	2,5–7,0 (3/32–1/4)	2,0 (1/16)	0,4–2,5 (1/64–3/32)	Non	Point de renfort automatique	Non
		A	Reprisage de tissus épais	7,0 (1/4)	2,5–7,0 (3/32–1/4)	2,0 (1/16)	0,4–2,5 (1/64–3/32)	Non	Point de renfort automatique	Non
Point d'arrêt		A	Renforcement des ouvertures et zones dans lesquelles la couture se défait facilement	2,0 (1/16)	1,0–3,0 (1/16–1/8)	0,4 (1/64)	0,3–1,0 (1/64–1/16)	Non	Point de renfort automatique	Non
Point de couture de boutons		M	Couture de boutons	3,5 (1/8)	2,5–4,5 (3/32–3/16)	–	–	Non	Point de renfort automatique	Non
Point à œillet		N	Couture d'œillets, notamment sur des ceintures	7,0 (1/4)	7,0, 6,0, 5,0 (1/4, 15/64, 3/16)	7,0 (1/4)	7,0, 6,0, 5,0 (1/4, 15/64, 3/16)	Non	Point de renfort automatique	Non
Couteau raseur* ¹		S	Couture de points droits tout en coupant le tissu	0,0 (0)	0,0–2,5 (0–3/32)	2,5 (3/32)	0,2–5,0 (1/64–3/16)	Non	Point de renfort	Non
		S	Couture de points zigzag tout en coupant le tissu	3,5 (1/8)	3,5–5,0 (1/8–3/16)	1,4 (1/16)	0,0–4,0 (0–3/16)	Non	Point de renfort	Non
		S	Surfilage sur tissus fins et moyens tout en coupant le tissu	3,5 (1/8)	3,5–5,0 (1/8–3/16)	2,0 (1/16)	1,0–4,0 (1/16–3/16)	Non	Point de renfort	Non
		S	Surfilage sur tissus épais tout en coupant le tissu	5,0 (3/16)	3,5–5,0 (1/8–3/16)	2,5 (3/32)	1,0–4,0 (1/16–3/16)	Non	Point de renfort	Non
		S	Surfilage sur tissus moyens ou épais tout en coupant le tissu	5,0 (3/16)	3,5–5,0 (1/8–3/16)	2,5 (3/32)	1,0–4,0 (1/16–3/16)	Non	Point de renfort	Non

*1 : Couteau raseur en option.

Autres points

Type de point	Motif										Pied-de-biche	Aiguille jumelée	Taille du motif	Densité de la couture réglable	Motif modifiable Longueur/largeur	Retournement gauche/droit
Points décoratifs	1	2	3	4	5	6	7	8	9	10	N	Non	-	Non	Oui	Oui
	11	12	13	14	15	16	17	18	19	20						
	21	22	23	24	25	26	27	28	29	30*						
Points plumetis	1	2	3	4	5	6	7	8	9	10	N	Oui	-	Non	Oui	Oui
	11	12	13	14	15	16										
Points de croix	1	2	3	4**	5**	6**	7**				N	Non	-	Non	Oui (**Impossible)	Oui
Points plumetis décoratifs	1	2	3	4	5	6	7	8	9		N	Non	-	Oui	Oui (longueur uniquement)	Oui
Points de couture courants combinés	1	2	3	4	5	6***	7	8	9	10	N	Non	-	Non	Oui (***) longueur uniquement)	Oui
	11	12	13	14	15	16	17	18	19	20						
	21	22	23	24	25	26	27	28	29	30						
	31	32	33	34	35	36	37	38	39							

* Motif d'ajustement

Type de point	Motif										Pied-de-biche	Aiguille jumelée	Taille du motif	Densité de la couture réglable	Motif modifiable Longueur/largeur	Retournement gauche/droit
Caractères (police Gothic)	1	2	3	4	5	6	7	8	9	10	N	Non	Grande, petite	Non	Non	Oui
	A	B	C	D	E	F	G	H	I	J						
	11	12	13	14	15	16	17	18	19	20						
	K	L	M	N	O	P	Q	R	S	T						
	21	22	23	24	25	26	27	28	29	30						
	U	V	W	X	Y	Z	0	1	2	3						
31	32	33	34	35	36	37	38	39	40							
4	5	6	7	8	9	&	?	!	—							
41	42	43	44	45	46	47	48	49	50							
—	()	'	,	.	Ä	À	Æ	Ñ							
51	52	53	54	55												
Ö	Ø	Ç	Ù	ß												
Caractères (police Script)	1	2	3	4	5	6	7	8	9	10	N	Non	Grande	Non	Non	Oui
	A	B	C	D	E	F	G	H	I	J						
	11	12	13	14	15	16	17	18	19	20						
	K	L	M	N	O	P	Q	R	S	T						
	21	22	23	24	25	26	27	28	29	30						
	U	V	W	X	Y	Z	0	1	2	3						
31	32	33	34	35	36	37	38	39	40							
4	5	6	7	8	9	&	?	!	—							
41	42	43	44	45	46	47	48	49	50							
—	()	'	,	.	Ä	À	Æ	Ñ							
51	52	53	54	55												
Ö	Ø	Ç	Ù	ß												
Caractères (style Contours)	1	2	3	4	5	6	7	8	9	10	N	Non	Grande, petite	Non	Non	Oui
	A	B	C	D	E	F	G	H	I	J						
	11	12	13	14	15	16	17	18	19	20						
	K	L	M	N	O	P	Q	R	S	T						
	21	22	23	24	25	26	27	28	29	30						
	U	V	W	X	Y	Z	0	1	2	3						
31	32	33	34	35	36	37	38	39	40							
4	5	6	7	8	9	&	?	!	—							
41	42	43	44	45	46	47	48	49	50							
—	()	'	,	.	Ä	À	Æ	Ñ							
51	52	53	54	55												
Ö	Ø	Ç	Ù	ß												

Points surfilage

Cousez des points surfilage le long des bords du tissu coupé pour éviter qu'ils ne s'effilochent. Vous disposez de 15 types de point de surfilage. La procédure de couture de points surfilage est décrite en fonction du pied-de-biche utilisé.

Couture de points surfilage à l'aide du pied pour surjet « G »

Vous pouvez utiliser trois points pour coudre des points surfilage à l'aide du pied pour surjet « G ».

Nom du point	Motif	Application	Largeur du point [mm (po)]		Longueur du point [mm (po)]		Pied-de-biche
			Auto.	Manuel	Auto.	Manuel	
Point surfilage	11	Évite l'effilochage des tissus moyens et fins	3,5 (1/8)	2,5-5,0 (3/32-3/16)	2,0 (1/16)	1,0-4,0 (1/16-3/16)	G
	12	Évite l'effilochage des tissus épais et qui s'effilochent facilement	5,0 (3/16)		2,5 (3/32)		
	13						

! ATTENTION

- Mettez toujours la machine à coudre hors tension avant de remplacer le pied-de-biche. Dans le cas contraire, vous vous exposeriez à des risques de blessures en cas de pression accidentelle sur ⓘ (touche Marche/arrêt) et de déclenchement de la machine.

1 Fixez le pied pour surjet « G ».

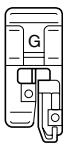

- Pour obtenir de plus amples détails, reportez-vous à la section « Remplacement du pied-de-biche » (page 43).

2 Sélectionnez un point.

- Pour obtenir de plus amples détails, reportez-vous à la section « Sélection du point » (page 51).

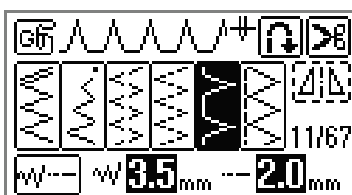

3 Positionnez le tissu en plaçant son bord contre le guide du pied-de-biche, puis abaissez le levier du pied-de-biche.

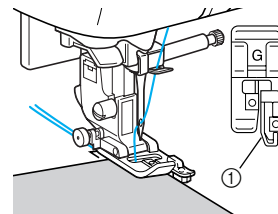

① Guide



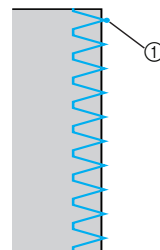



4 Cousez en plaçant le bord du tissu contre le guide du pied-de-biche.



① Point de chute de l'aiguille

Couture de points surfilage à l'aide du pied zigzag « J »

Vous pouvez utiliser sept points pour coudre des points surfilage avec le pied zigzag « J ».

Nom du point	Motif	Application	Largeur du point [mm (po)]		Longueur du point [mm (po)]		Pied-de-biche
			Auto.	Manuel	Auto.	Manuel	
Point zigzag (aiguille au centre)		Évite l'effilochage (ligne de base au centre/points inverses)	3,5 (1/8)	0,0-7,0 (0-1/4)	1,4 (1/16)	0,0-4,0 (0-3/16)	J
Point zigzag (aiguille à droite)		Évite l'effilochage (ligne de base à droite/points de renfort)		2,5-5,0 (3/32-3/16)		0,3-4,0 (1/64-3/16)	
Point zigzag double		Évite l'effilochage des tissus épais et élastiques	5,0 (3/16)	1,5-7,0 (1/16-1/4)	1,0 (1/16)	0,2-4,0 (1/64-3/16)	
Point zigzag triple							
Point surfilage		Évite l'effilochage des tissus élastiques	0,0-7,0 (0-1/4)	2,5 (3/32)	0,5-4,0 (1/32-3/16)		
		Évite l'effilochage des tissus épais et élastiques					
		Évite l'effilochage des tissus élastiques	4,0 (3/16)	4,0 (3/16)	1,0-4,0 (1/16-3/16)		

3

! ATTENTION

- Mettez toujours la machine à coudre hors tension avant de remplacer le pied-de-biche. Dans le cas contraire, vous vous exposeriez à des risques de blessures en cas de pression accidentelle sur (ⓘ) (touche Marche/arrêt) et de déclenchement de la machine.

1 Fixez le pied zigzag « J ».

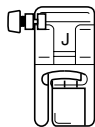

- Pour obtenir de plus amples détails sur le remplacement du pied-de-biche, reportez-vous à la section « Remplacement du pied-de-biche » (page 43).

2 Sélectionnez un point.

- Pour obtenir de plus amples détails, reportez-vous à la section « Sélection du point » (page 51).

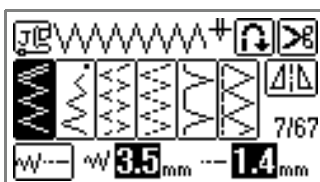

3 Cousez le long du bord du tissu avec l'aiguille dépassant du bord à droite.

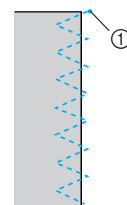
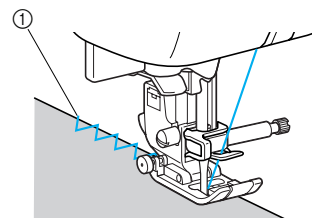

① Point de chute de l'aiguille

Couture de points surfilage à l'aide du couteau raseur en option

Grâce au couteau raseur en option, vous pouvez terminer les rabats tout en coupant le bord du tissu. Vous pouvez utiliser cinq points pour coudre des points surfilage avec le couteau raseur.

Nom du point	Motif	Application	Largeur du point [mm (po)]		Longueur du point [mm (po)]		Pied-de-biche
			Auto.	Manuel	Auto.	Manuel	
Couteau raseur	63	Couture de points droits tout en coupant le tissu	0,0 (0)	0,0-2,5 (0-3/32)	2,5 (3/32)	0,2-5,0 (1/64-3/16)	S
	64	Couture de points zigzag tout en coupant le tissu	3,5 (1/8)	3,5-5,0 (1/8-3/16)	1,4 (1/16)	0,0-4,0 (0-3/16)	
	65	Évite l'effilochage des tissus fins ou moyens lors de la coupe du tissu			2,0 (1/16)	1,0-4,0 (1/16-3/16)	
	66	Évite l'effilochage des tissus épais lors de la coupe du tissu	5,0 (3/16)		2,5 (3/32)		
	67	Évite l'effilochage des tissus épais lors de la coupe du tissu					

! ATTENTION

- Mettez toujours la machine à coudre hors tension avant de remplacer le pied-de-biche. Dans le cas contraire, vous vous exposeriez à des risques de blessures en cas de pression accidentelle sur (touche Marche/arrêt) et de déclenchement de la machine.

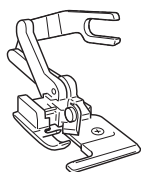

Remarque

- Enfilez l'aiguille manuellement lorsque vous utilisez le couteau raseur, ou si vous utilisez l'enfileur d'aiguille, ne fixez le couteau qu'après l'enfilage de l'aiguille.

1 Retirez le pied-de-biche.

- Pour obtenir de plus amples détails sur le remplacement du pied-de-biche, reportez-vous à la section « Remplacement du pied-de-biche » (page 43).

2 Accrochez la fourche de connexion du couteau raseur à la vis du support d'aiguille.

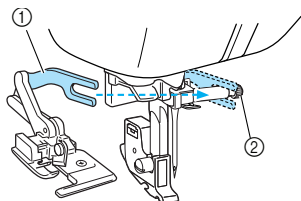

- ① Fourche de connexion
- ② Vis de support d'aiguille

- #### 3 Positionnez le couteau raseur de façon à aligner son crochet sur l'encoche du support du pied-de-biche, puis abaissez lentement le levier du pied-de-biche.

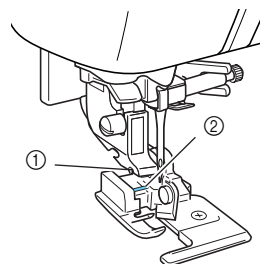

- ① Encoche du support du pied-de-biche
- ② Crochet

► Le couteau raseur est fixé.

- #### 4 Relevez le levier du pied-de-biche pour vous assurer que le couteau raseur est correctement fixé.

- 5** Faites passer le fil supérieur sous le couteau raseur, puis tirez-le vers l'arrière de la machine à coudre.

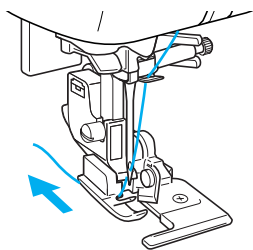

- 6** Sélectionnez un point.
- Pour obtenir de plus amples détails, reportez-vous à la section « Sélection du point » (page 51).

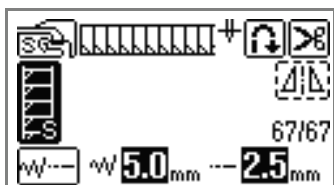
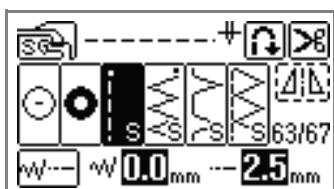

- 7** Faites une entaille d'environ 2 cm (3/4 po) dans le tissu au début de la couture.

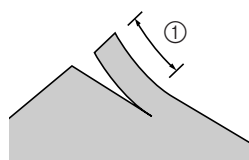

① 2 cm (3/4 po)

- 8** Placez le tissu dans le couteau raseur. L'entaille dans le tissu doit être positionnée sur la plaque du guide du couteau raseur.

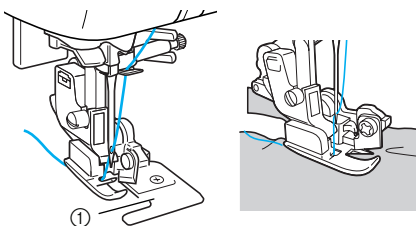

① Plaque du guide



Mémo

- Si le tissu n'est pas correctement positionné, il ne sera pas coupé.

- 9** Abaissez le levier du pied-de-biche, puis commencez à coudre.

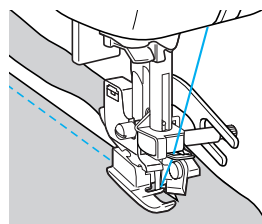

► Un rabat est coupé alors que vous couchez.



Mémo

- Si vous couchez en ligne droite
63 , le rabat sera d'environ 5 mm (3/16 po).

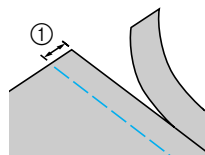





① 5 mm (3/16 po)

- Le couteau raseur peut couper jusqu'à une épaisseur de jean d'environ 350 g (13 oz).
- Après avoir utilisé le couteau raseur, nettoyez afin de retirer les peluches et la poussière.
- Si le couteau raseur ne coupe plus, appliquez un peu d'huile sur le bord tranchant à l'aide d'un chiffon.

Points simples

Vous pouvez utiliser des points droits pour les coutures standard. Cinq points sont disponibles pour coudre des points simples.

Nom du point	Motif	Application	Largeur du point [mm (po)]		Longueur du point [mm (po)]		Pied-de-biche
			Auto.	Manuel	Auto.	Manuel	
Point faufilage		Fixations temporaires			-	-	
Point droit (aiguille à gauche)		Coutures simples et coutures de fronces ou de plis (ligne de base gauche/points inverses)	0,0 (0)	0,0-7,0 (0-1/4)	2,5 (3/32)	0,2-5,0 (1/64-3/16)	J
		Coutures simples et coutures de fronces ou de plis (ligne de base gauche/points de renfort)					
Point droit (aiguille au centre)		Coutures simples et coutures de fronces ou de plis (ligne de base centrale/points inverses)	3,5 (1/8)				
Triple point élastique		Renforcement des coutures et couture de tissus élastiques	0,0 (0)			1,5-4,0 (1/16-3/16)	

ATTENTION

- **Mettez toujours la machine à coudre hors tension avant de remplacer le pied-de-biche. Dans le cas contraire, vous vous exposeriez à des risques de blessures en cas de pression accidentelle sur  (touche Marche/arrêt) et de déclenchement de la machine.**

Point faufilage

- 1 **Fixez le pied zigzag « J ».**
 - Pour obtenir de plus amples détails sur le remplacement du pied-de-biche, reportez-vous à la section « Remplacement du pied-de-biche » (page 43).

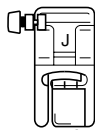

- 2 **Sélectionnez le point .**
 - Pour obtenir de plus amples détails, reportez-vous à la section « Sélection du point » (page 51).

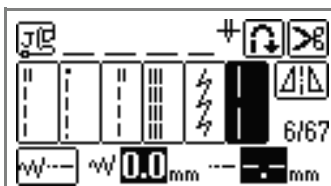

- 3 **Commencez à coudre.**
 - Pour obtenir de plus amples détails, reportez-vous à la section « Démarrage du travail de couture » (page 55).

Points simples

- 1 **Faufilez ou épinglez ensemble les pièces de tissu.**
- 2 **Fixez le pied zigzag « J ».**

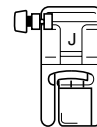

- Pour obtenir de plus amples détails sur le remplacement du pied-de-biche, reportez-vous à la section « Remplacement du pied-de-biche » (page 43).

- 3 **Sélectionnez un point.**
 - Pour obtenir de plus amples détails, reportez-vous à la section « Sélection du point » (page 51).

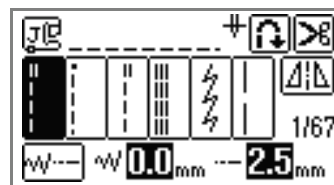

4 Abaissez l'aiguille dans le tissu au début de la couture.

5 Commencez à coudre.

- Pour obtenir de plus amples détails, reportez-vous à la section « Démarrage du travail de couture » (page 55).
- Pour obtenir plus de détails sur la couture de points inverses/renfort, reportez-vous à la section « Arrêt des points » (page 58).

6 À la fin de la couture, coupez le fil.

- Pour obtenir de plus amples détails, reportez-vous à la section « Coupure du fil » (page 60).



■ Modification de la position de l'aiguille

La position de l'aiguille utilisée comme ligne de base est différente pour le point droit (aiguille à gauche) et le point droit (aiguille au centre).

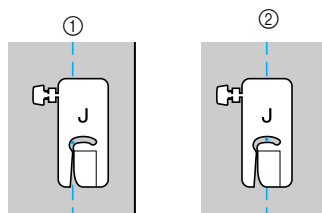

- ① Point droit (aiguille à gauche)
- ② Point droit (aiguille au centre)

Si la largeur du point droit (aiguille à gauche) correspond au réglage standard (0,0 mm), la distance entre le positionnement de l'aiguille et le côté droit du pied-de-biche est de 12 mm (1/2 po). Si vous modifiez la largeur du point [entre 0 et 7,0 mm (1/4 po)], vous changez également le positionnement de l'aiguille. En modifiant la largeur du point et en cousant avec le côté droit du pied-de-biche aligné sur le bord du tissu, vous pouvez coudre un rabat d'une largeur fixe.

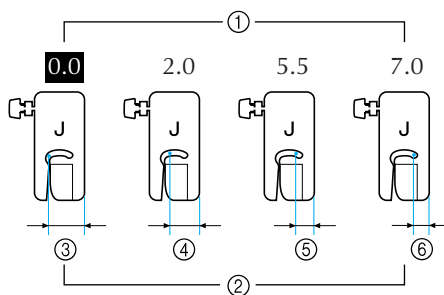

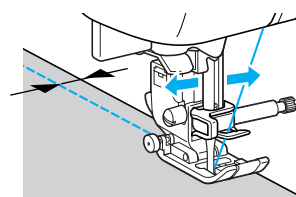

- ① Réglage de la largeur du point
- ② Distance entre le positionnement de l'aiguille et le côté droit du pied-de-biche
- ③ 12,0 mm (1/2 po)
- ④ 10,0 mm (3/8 po)
- ⑤ 6,5 mm (1/4 po)
- ⑥ 5,0 mm (3/16 po)



- Pour obtenir de plus amples détails, reportez-vous à la section « Réglage de la largeur du point » (page 61).

Point invisible

Maintenez les ourlets des jupes et des pantalons avec un point invisible. Deux points sont disponibles pour coudre des points invisibles.

Nom du point	Motif	Application	Largeur du point [mm (po)]		Longueur du point [mm (po)]		Pied-de-biche
			Auto.	Manuel	Auto.	Manuel	
Point invisible	17 	Points invisibles sur tissus moyens	00	-3 ← -- → 3	2,0 (1/16)	1,0-3,5 (1/16-1/8)	R
	18 	Points invisibles sur tissus élastiques					

ATTENTION

- Mettez toujours la machine à coudre hors tension avant de remplacer le pied-de-biche. Dans le cas contraire, vous vous exposeriez à des risques de blessures en cas de pression accidentelle sur  (touche Marche/arrêt) et de déclenchement de la machine.

Cousez un point invisible en respectant la procédure suivante.



Mémo

- Lorsque les pièces de tissu cylindriques sont trop petites pour glisser sur le bras, ou si la longueur n'est pas suffisante, le tissu n'est pas entraîné, et le résultat risque d'être décevant.

1 Retournez la jupe ou le pantalon.



- ① Endroit du tissu
- ② Envers

2 Pliez le tissu le long du bord de l'ourlet souhaité, puis repassez.

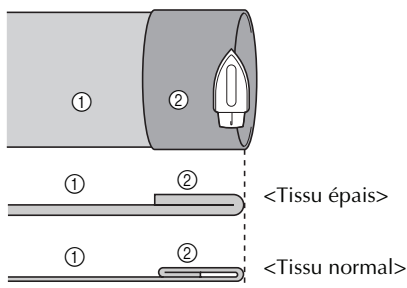

<Vue latérale>

- ① Envers du tissu
- ② Endroit du tissu

3 Inscrivez un repère à la craie à environ 5 mm (3/16 po) du bord du tissu, puis fafilez-le.

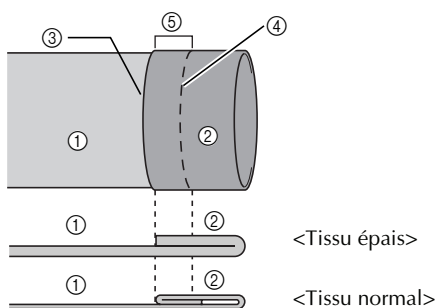

<Vue latérale>

- ① Envers du tissu
- ② Endroit du tissu
- ③ Bord du tissu
- ④ Point faufilage
- ⑤ 5 mm (3/16 po)

4 Pliez le tissu vers l'intérieur le long du fauilage.

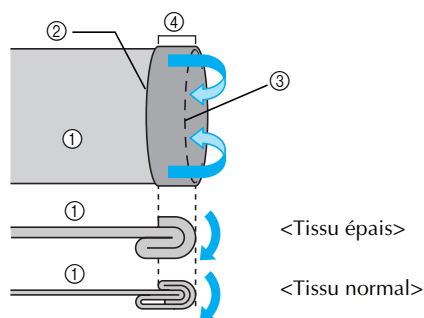

<Vue latérale>

- ① Envers du tissu
- ② Bord du tissu
- ③ Point fauilage
- ④ 5 mm (3/16 po)

5 Dépliez le bord du tissu, puis positionnez le tissu avec l'envers vers le haut.

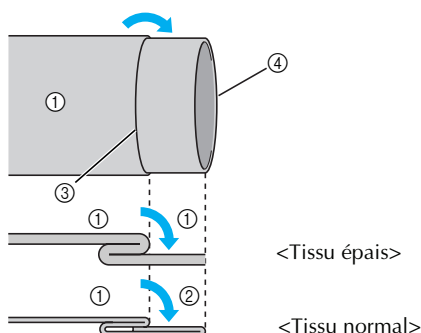

<Vue latérale>

- ① Envers du tissu
- ② Endroit du tissu
- ③ Point fauilage
- ④ Bord du tissu

6 Fixez le pied pour ourlets invisibles « R ».

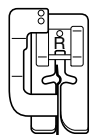

- Pour obtenir de plus amples détails sur le remplacement du pied-de-biche, reportez-vous à la section « Remplacement du pied-de-biche » (page 43).

7 Sélectionnez un point.

- Pour obtenir de plus amples détails, reportez-vous à la section « Sélection du point » (page 51).

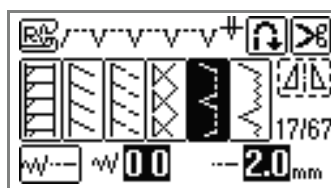

8 Retirez le plateau afin de pouvoir travailler en mode « bras libre ».

- Pour obtenir de plus amples détails sur le mode « bras libre », reportez-vous à la section « Couture en mode « bras libre » » (page 46).

9 Faites glisser la pièce à coudre sur le bras, assurez-vous que le tissu est correctement entraîné, puis commencez à coudre.

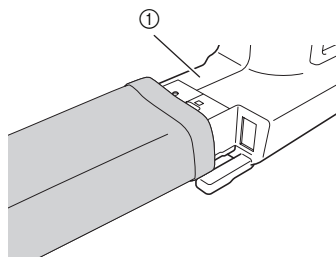

① Bras

10 Positionnez le tissu en plaçant le bord de l'ourlet plié contre le guide du pied-de-biche, puis abaissez le levier du pied-de-biche.

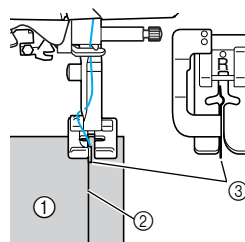

① Envers du tissu
② Pli de l'ourlet
③ Guide

11 Réglez la largeur du point jusqu'à ce que la couture soit juste au bord du pli.

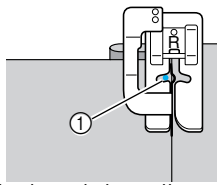

① Point de chute de l'aiguille

Lorsque vous changez le point de chute de l'aiguille, relevez l'aiguille, puis modifiez la largeur du point.

Largeur du point

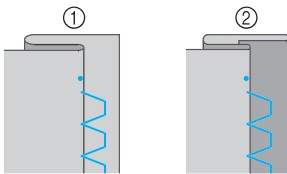
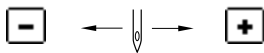

① Tissu épais
② Tissu normal

■ Si l'aiguille coud une partie trop importante du pli de l'ourlet

Si l'aiguille prend une trop grande partie du pli de l'ourlet, appuyez sur **+** pour ajuster la largeur du point de telle sorte que l'aiguille prenne légèrement le pli.

<Tissu épais>

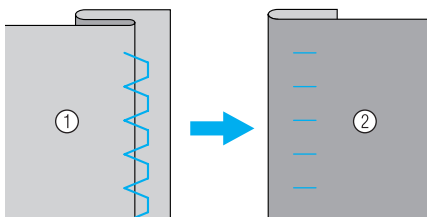

<Tissu normal>

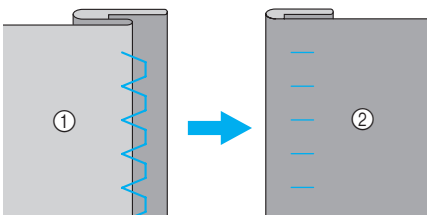

① Envers du tissu
② Endroit du tissu

■ Si l'aiguille ne coud pas le pli de l'ourlet

Si l'aiguille ne prend pas le pli de l'ourlet, appuyez sur **-** pour ajuster la largeur du point de telle sorte que l'aiguille prenne légèrement le pli.

<Tissu épais>

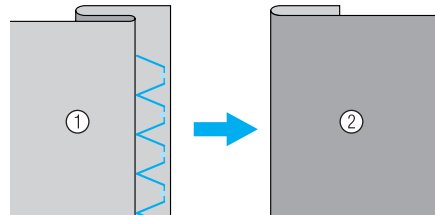

<Tissu normal>

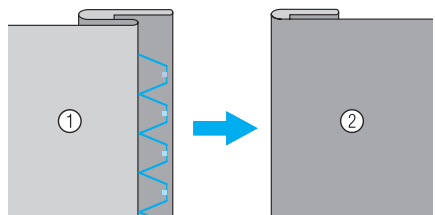

① Envers du tissu
② Endroit du tissu



Mémo

- Pour obtenir de plus amples détails, reportez-vous à la section « Réglage de la largeur du point » (page 61).

12 Cousez en plaçant le pli de l'ourlet contre le guide du pied-de-biche.



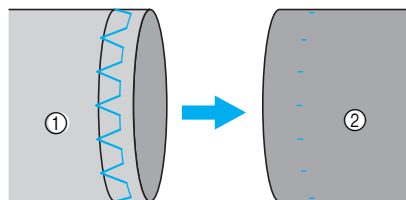







13 Retirez le point de faufilage, puis retournez le tissu.



① Envers du tissu
② Endroit du tissu

Point de boutonnière/couture de boutons

Vous pouvez coudre des boutonnières et des boutons. 10 points sont disponibles pour coudre des boutonnières en une seule étape ; 1 point est disponible pour coudre le bouton.

Nom du point	Motif	Application	Largeur du point [mm (po)]		Longueur du point [mm (po)]		Pied-de-biche
			Auto.	Manuel	Auto.	Manuel	
Point de boutonnière	48 	Boutonnières horizontales sur tissus fins ou moyens	5,0 (3/16)	3,0-5,0 (1/8-3/16)	0,5 (1/32)	0,2-1,0 (1/64-1/16)	A
	49 	Boutonnières horizontales sur des zones soumises à d'importantes tractions					
	50 	Boutonnières horizontales sur tissus épais					
	51 	Boutonnières avec points d'arrêt aux deux extrémités pour tissus renforcés					
	52 	Boutonnières pour tissus élastiques ou tricots	6,0 (15/64)	3,0-6,0 (1/8-15/64)	1,0 (1/16)	0,5-2,0 (1/32-1/16)	
	53 	Boutonnières pour tissus élastiques			1,5 (1/16)	1,0-3,0 (1/16-1/8)	
	54 	Boutonnières cousues	5,0 (3/16)	0,0-6,0 (0-15/64)	2,0 (1/16)	0,2-4,0 (1/64-3/16)	
	55 	Boutonnières « trou de serrure » pour tissus épais ou peluchés	7,0 (1/4)	3,0-7,0 (1/8-1/4)	0,5 (1/32)	0,3-1,0 (1/64-1/16)	
	56 	Boutonnières « trou de serrure » pour tissus moyens et épais					
	57 	Boutonnières horizontales pour tissus épais ou peluchés					
Point de couture de boutons	61 	Couture de boutons	3,5 (1/8)	2,5-4,5 (3/32-3/16)	-	-	M

Couture de boutonnières

La longueur maximale de la boutonnière est d'environ 28 mm (1-1/8 po) (diamètre + épaisseur du bouton). Les boutonnières sont cousues de l'avant du pied-de-biche vers l'arrière, comme il est illustré ci-dessous.

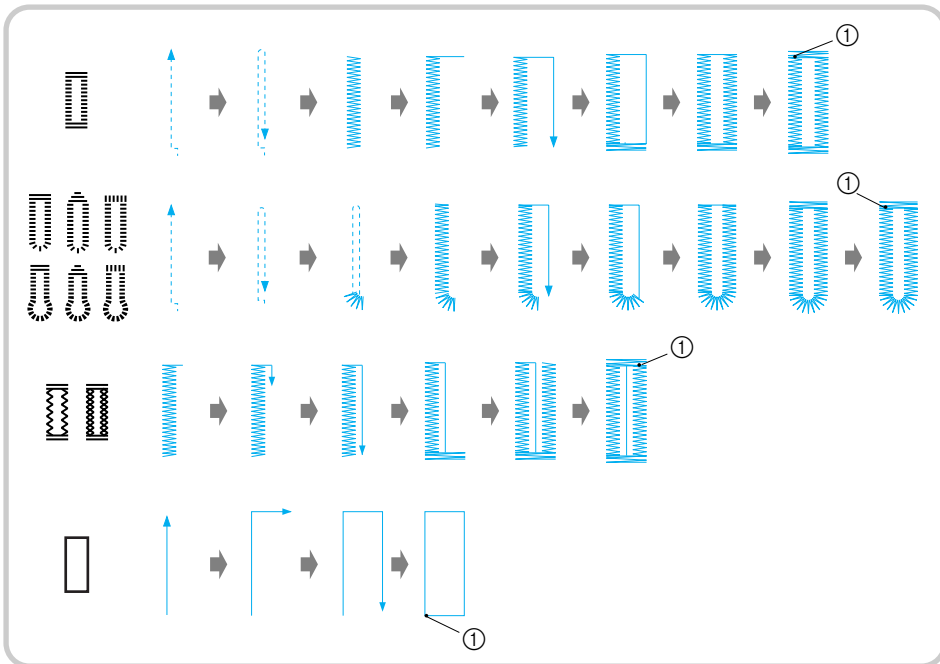

① Points de renfort

! ATTENTION

- Mettez toujours la machine à coudre hors tension avant de remplacer le pied-de-biche. Dans le cas contraire, vous vous exposeriez à des risques de blessures en cas de pression accidentelle sur (⚡) (touche Marche/arrêt) et de déclenchement de la machine.

Les noms des parties du pied pour boutonnières « A », utilisé pour coudre des boutonnières, sont indiqués ci-dessous.

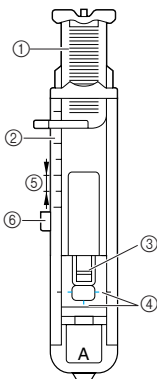

- ① Plaque du guide-bouton
- ② Réglette du pied-de-biche
- ③ Crochet
- ④ Repères de référence
- ⑤ 5 mm (3/16 po)
- ⑥ Support

- 1 Utilisez une craie pour marquer l'emplacement et la longueur de la boutonnière sur le tissu.

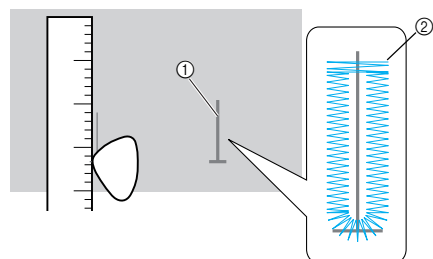

- ① Repères sur le tissu
- ② Couture de boutonnières

- 2** Tirez sur la plaque du guide-bouton du pied pour boutonnières « A », puis insérez le bouton qui devra passer par la boutonnière.

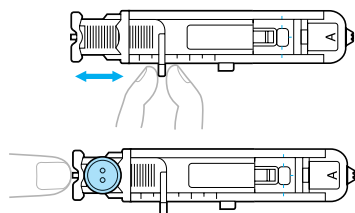

■ **Si le bouton n'entre pas dans la plaque du guide-bouton**

Additionnez le diamètre et l'épaisseur du bouton, puis réglez la plaque du guide-bouton sur la longueur ainsi obtenue. [La distance entre les repères de la réglette du pied-de-biche correspond à 5 mm (3/16 po).]

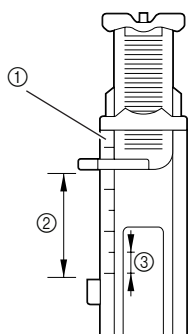

- ① Réglette du pied-de-biche
- ② Longueur de la boutonnière (diamètre + épaisseur du bouton)
- ③ 5 mm (3/16 po)

Exemple :

Pour un bouton de 15 mm (9/16 po) de diamètre et de 10 mm (3/8 po) d'épaisseur, la plaque du guide-bouton doit être réglée sur 25 mm (1 po) sur la réglette.

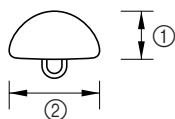

- ① 10 mm (3/8 po)
- ② 15 mm (9/16 po)

► La taille de la boutonnière est réglée.

3 Fixez le pied pour boutonnières « A ».

- Pour obtenir de plus amples détails sur le remplacement du pied-de-biche, reportez-vous à la section « Remplacement du pied-de-biche » (page 43).

4 Sélectionnez un point.

- Pour obtenir de plus amples détails, reportez-vous à la section « Sélection du point » (page 51).

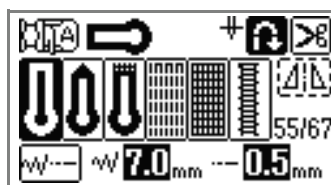
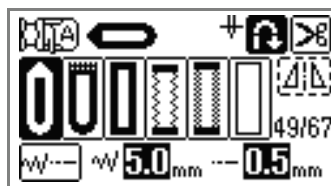

- 5** Placez le tissu en alignant la partie avant du repère de la boutonnière sur les repères rouges situés sur les côtés du pied pour boutonnières, puis abaissez le levier du pied-de-biche.

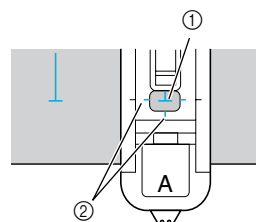

- ① Repère sur le tissu (devant)
- ② Repères rouges sur le pied pour boutonnières

- Abaissez le fil supérieur pour le faire passer dans l'orifice du pied-de-biche.

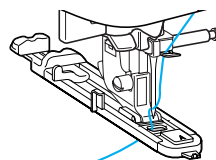



Remarque

- N'abaissez pas l'aiguille dans le tissu lorsque vous alignez les repères. Le résultat risquerait d'être décevant.
- Lorsque vous abaissez le pied-de-biche, n'exercez pas de pression à l'avant de celui-ci.

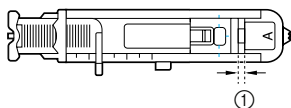
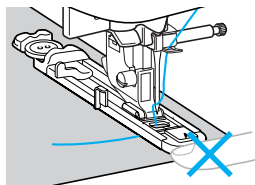

- ① Ne réduisez pas l'écart.

6 Abaissez au maximum le levier boutonnières.

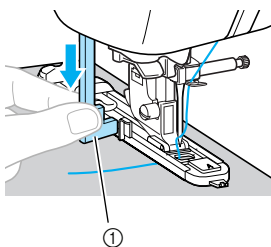

- ① Levier boutonnières

Le levier boutonnières est placé derrière le support du pied pour boutonnières.

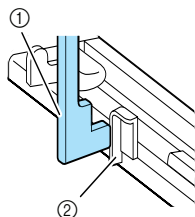

- ① Levier boutonnières
② Support

7 Tenez légèrement l'extrémité du fil supérieur de votre main gauche et commencez à coudre.

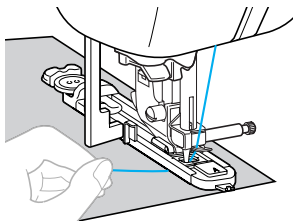

- Une fois le travail de couture terminé, la machine coud automatiquement les points de renfort puis s'arrête.

8 Appuyez une fois sur (touche coupe-fil).

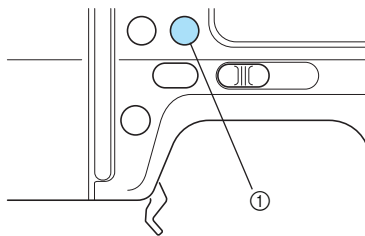

- ③ Touche coupe-fil

► Les fils sont coupés et l'aiguille relevée.

9 Relevez le levier du pied-de-biche puis retirez le tissu.



Mémo

- Si la coupure de fil programmée est réglée, la machine à coudre coudra une couture de renfort et coupera ensuite le fil automatiquement à la fin de la couture. Se référer à « Coupure automatique de fil » (page 65).
- Si vous coupez le fil en utilisant le coupe-fil situé sur le côté de la machine ou des ciseaux, appuyez d'abord une fois sur  (touche positionnement aiguille) pour relever l'aiguille, puis relevez le levier du pied-de-biche et tirez le tissu vers la gauche de la machine, et coupez ensuite le fil. Se référer à « Utilisation du coupe-fil » (page 60).

10 Remplacez le levier boutonnières dans sa position d'origine.

11 Placez une épingle avant le point d'arrêt à l'une des extrémités de la boutonnière pour éviter de couper le point.

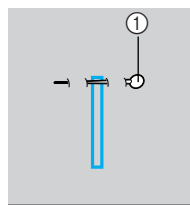

- ① Crochet

- 12 Utilisez le découd-vite pour couper en direction de l'épingle et ouvrir la boutonnière.

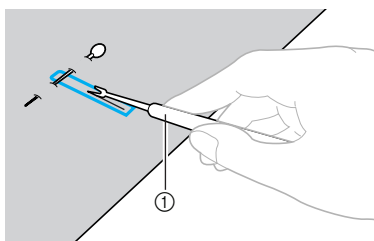

① Découd-vite

Pour les boutonnières « trou de serrure », utilisez le perce-œillet pour faire un trou dans la partie ronde de la boutonnière, puis utilisez le découd-vite pour ouvrir la boutonnière.

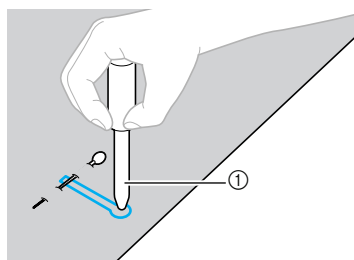

① Perce-œillet



Remarque

- Lorsque vous utilisez le perce-œillet, placez un papier épais ou une autre feuille de protection sous le tissu avant de percer le trou.



ATTENTION

- Lorsque vous ouvrez la boutonnière avec le découd-vite, ne placez pas vos mains dans le sens de la découpe : vous risquez de vous blesser si le découd-vite venait à glisser.
- Ne faites du découd-vite que l'utilisation pour laquelle il est conçu.

■ Modification de la densité de la couture

Réglez la longueur du point.

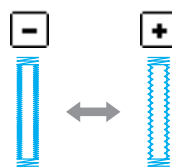

Mémo

- Pour obtenir de plus amples détails, reportez-vous à la section « Réglage de la longueur du point » (page 62).
- Si le tissu n'avance pas (par exemple, s'il est trop épais), réduisez la densité de la couture.

■ Modification de la largeur du point

Réglez la largeur du point.

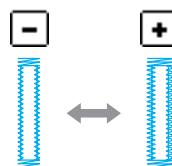

Mémo

- Pour obtenir de plus amples détails, reportez-vous à la section « Réglage de la largeur du point » (page 61).
- Avant de coudre des boutonnières, vérifiez la longueur et la largeur du point en cousant une boutonnière d'essai sur une chute de tissu.

■ Couture de boutonnères sur des tissus élastiques

Lorsque vous cousez des boutonnères sur des tissus élastiques ou au tissage large, utilisez un fil de guipage.

- 1 Accrochez le fil de guipage au pied pour boutonnères « A », comme il est illustré.

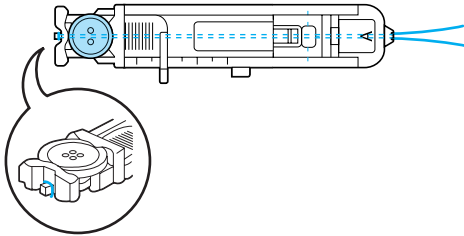

- 2 Placez-le dans les rainures et nouez-le ensuite de manière lâche.

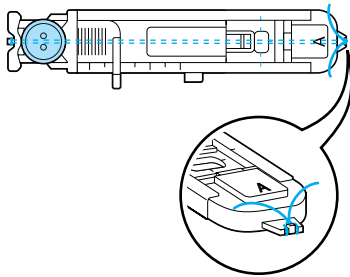

- 3 Fixez le pied pour boutonnères « A ».

- Pour obtenir de plus amples détails sur le remplacement du pied-de-biche, reportez-vous à la section « Remplacement du pied-de-biche » (page 43).

- 4 Sélectionnez le point 52 ou 53.

- 5 Réglez la largeur du point en fonction de l'épaisseur du fil de guipage.

- 6 Abaissez le levier du pied-de-biche et celui du pied pour boutonnères, puis commencez à coudre.

- 7 À la fin de la couture, tirez doucement sur le fil de guipage pour le tendre.

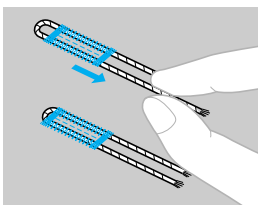

- 8 Utilisez une aiguille à coudre pour tirer le fil de guipage vers l'envers du tissu, puis nouez-le.

Couture de boutons

Vous pouvez coudre des boutons avec la machine à coudre. Vous pouvez fixer des boutons à deux ou quatre trous.

- 1 Mesurez la distance entre les trous du bouton à coudre.

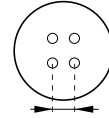

- 2 Relevez le levier du pied-de-biche, puis faites glisser le levier d'entraînement par griffe, situé en bas à l'arrière de la machine, sur $\blacktriangle\blacktriangle$ (sur la gauche vu depuis l'arrière de la machine).

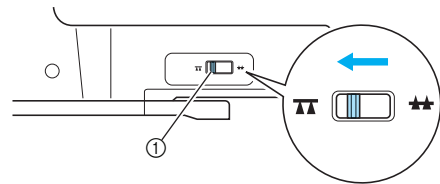

- 1 Levier d'entraînement par griffe (vu depuis l'arrière de la machine)

► Les griffes d'entraînement sont abaissées.

- 3 Fixez le pied pour boutons « M ».

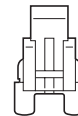

- Pour obtenir de plus amples détails sur le remplacement du pied-de-biche, reportez-vous à la section « Remplacement du pied-de-biche » (page 43).

- 4 Sélectionnez le point 61.

- Pour obtenir de plus amples détails, reportez-vous à la section « Sélection du point » (page 51).

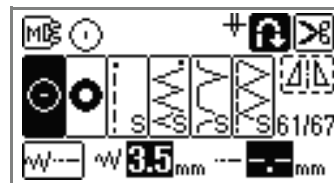

Remarque

- Comme l'extrémité du fil sera nouée ultérieurement, ne réglez pas la machine à coudre pour la coupure de fil programmée.

5 Réglez la largeur du point pour qu'elle soit identique à la distance séparant les deux trous du bouton.

6 Placez le bouton au bon endroit, puis abaissez le levier du pied-de-biche.

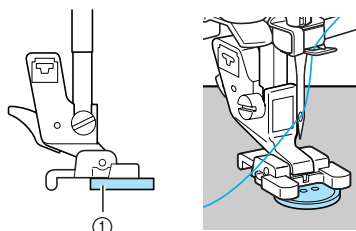

① Bouton

▶ Le bouton est maintenu en place.



Mémo

- Pour fixer des boutons à 4 trous, cousez tout d'abord les deux trous les plus près de vous. Puis, faites glisser le bouton pour que l'aiguille passe dans les deux trous vers l'arrière de la machine à coudre, puis cousez-les de manière identique.

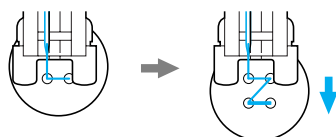

7 Tournez le volant vers vous (dans le sens inverse des aiguilles d'une montre) pour vous assurer que l'aiguille passe correctement dans les deux trous du bouton.

Réglez la largeur du point en fonction de la distance entre les trous du bouton.

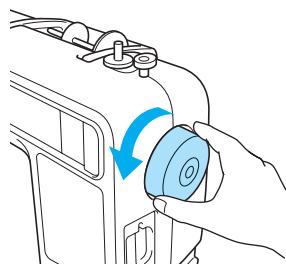

! ATTENTION

- Lorsque vous cousez, vérifiez que l'aiguille ne touche pas le bouton, sinon elle risque de se tordre ou de casser.

8 Commencez à coudre.
Déplacez la commande de vitesse de couture vers la gauche (pour réduire la vitesse).

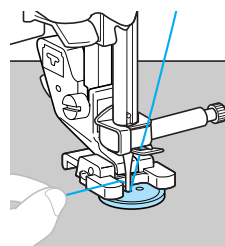

▶ La machine à coudre s'arrête automatiquement après la couture des points de renfort.





Remarque

- N'appuyez pas sur  (touche Coupe-fil).

9 Tirez le fil supérieur à la fin de la couture vers l'envers du tissu, puis nouez-le avec le fil de la canette.

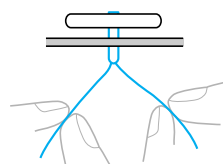
À l'aide d'une paire de ciseaux, coupez le fil supérieur et le fil de la canette au début de la couture.



10 Une fois le bouton cousu, faites glisser le levier d'entraînement par griffe sur  (sur la droite vu depuis l'arrière de la machine), puis tournez le volant pour relever les griffes d'entraînement.



Mémo

- Le levier d'entraînement par griffe se trouve normalement sur le côté droit.

Fixation d'une fermeture à glissière

Il est possible d'insérer une fermeture à glissière.

Nom du point	Motif	Application	Largeur du point [mm (po)]		Longueur du point [mm (po)]		Pied-de-biche
			Auto.	Manuel	Auto.	Manuel	
Point droit (aiguille au centre)		Fixation de fermetures à glissière Coutures cachées et plis	3,5 (1/8)	0,0-7,0 (0-1/4)	2,5 (3/32)	0,2-5,0 (1/64-3/16)	I

ATTENTION

- Mettez toujours la machine à coudre hors tension avant de remplacer le pied-de-biche. Dans le cas contraire, vous vous exposeriez à des risques de blessures en cas de pression accidentelle sur  (touche Marche/arrêt) et de déclenchement de la machine.

Il existe de nombreux moyens de fixer des fermetures à glissière. Cette section décrit les procédures de fixation d'une fermeture à glissière centrée et d'une fermeture sur le côté.

Fixation d'une fermeture à glissière centrée

Les points sont cousus sur les deux pièces de tissu placées l'une contre l'autre.

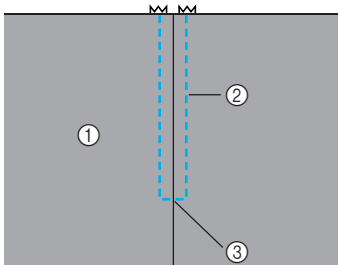

- ① Endroit du tissu
- ② Couture
- ③ Extrémité de l'ouverture de la fermeture à glissière

1 Fixez le pied zigzag « J ».

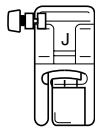

- Pour obtenir de plus amples détails sur le remplacement du pied-de-biche, reportez-vous à la section « Remplacement du pied-de-biche » (page 43).

2 Cousez des points droits jusqu'à l'ouverture de la fermeture à glissière.

À l'endroit où deux pièces de tissu se font face, cousez des points inverses après avoir atteint l'ouverture de la fermeture à glissière.

- Pour obtenir de plus amples détails, reportez-vous à la section « Points simples » (page 82).

3 À l'aide d'un point de faufilage, continuez à coudre jusqu'au bord du tissu.

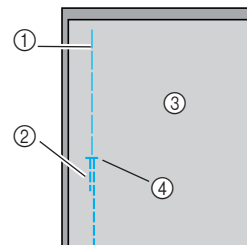

- ① Point faufilage
- ② Points inverses
- ③ Endroit du tissu
- ④ Extrémité de l'ouverture de la fermeture à glissière

4 Maintenez le rabat ouvert à l'envers du tissu.

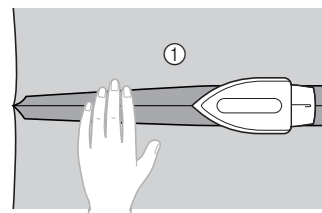

- ① Endroit du tissu

- 5 Alignez la couture avec le centre de la fermeture à glissière et faufilez cette dernière en place.

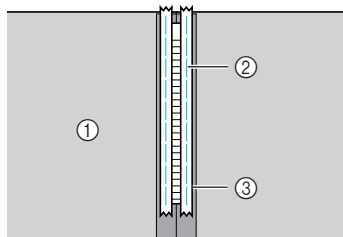

- ① Envers du tissu
② Point faufilage
③ Fermeture à glissière

- 6 Enlevez environ 5 cm (2 po) à partir de l'extrémité du faufilage extérieur.

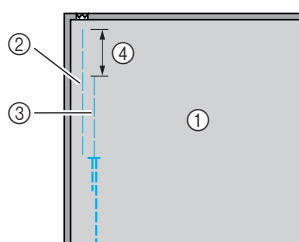

- ① Envers du tissu
② Faufilage de la fermeture à glissière
③ Faufilage extérieur
④ 5 mm (2 po)

- 7 Fixez le support du pied-de-biche au crochet droit du pied pour fermetures à glissière « I ».

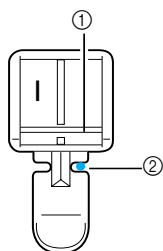

- ① Épingle à droite
② Point de chute de l'aiguille

- Pour obtenir de plus amples détails sur le remplacement du pied-de-biche, reportez-vous à la section « Remplacement du pied-de-biche » (page 43).

- 8 Sélectionnez le point 3 .

- Pour obtenir de plus amples détails, reportez-vous à la section « Sélection du point » (page 51).

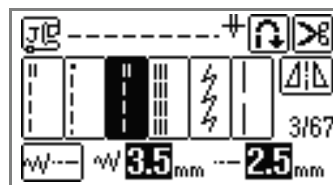

! ATTENTION

- Lorsque vous utilisez le pied pour fermetures à glissière « I », veillez à sélectionner le point droit (aiguille au centre) et tournez lentement le volant vers vous (dans le sens inverse des aiguilles d'une montre) pour vous assurer que l'aiguille ne touche pas le pied-de-biche. Si vous sélectionnez un autre point ou si l'aiguille touche le pied-de-biche, vous risquez de casser ou de tordre celle-ci.

- 9 Surpiqué autour de la fermeture à glissière.

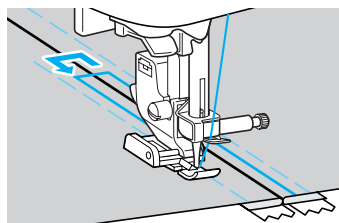
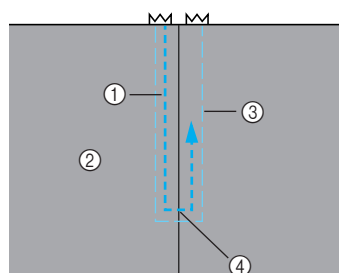

- ① Couture
② Endroit du tissu
③ Point faufilage
④ Extrémité de l'ouverture de la fermeture à glissière

! ATTENTION

- Lorsque vous cousez, vérifiez que l'aiguille ne touche pas la fermeture à glissière, sinon elle pourrait se tordre ou casser.

- 10 Retirez le point de faufilage.

Fixation d'une fermeture sur le côté

Les points ne sont cousus de manière visible que sur une seule pièce de tissu. Utilisez ce type d'application de fermeture à glissière pour les ouvertures latérales et arrière.

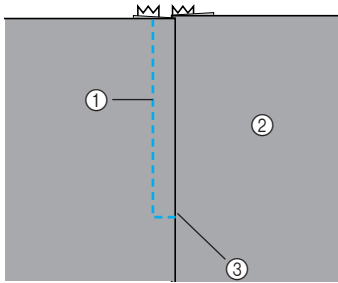

- ① Couture
- ② Endroit du tissu
- ③ Extrémité de l'ouverture de la fermeture à glissière

La procédure suivante indique comment coudre à gauche, comme il est illustré.

1 Fixez le pied zigzag « J ».

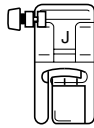

- Pour obtenir de plus amples détails sur le remplacement du pied-de-biche, reportez-vous à la section « Remplacement du pied-de-biche » (page 43).

2 Cousez des points droits jusqu'à l'ouverture de la fermeture à glissière.

À l'endroit où deux pièces de tissu se font face, cousez des points inverses après avoir atteint l'ouverture de la fermeture à glissière.

- Pour obtenir de plus amples détails, reportez-vous à la section « Points simples » (page 82).

3 À l'aide d'un point de faufilage, continuez à coudre jusqu'au bord du tissu.

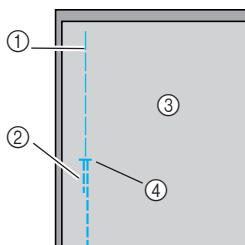

- ① Point faufilage
- ② Points inverses
- ③ Endroit du tissu
- ④ Extrémité de l'ouverture de la fermeture à glissière

4 Maintenez le rabat ouvert à l'envers du tissu.

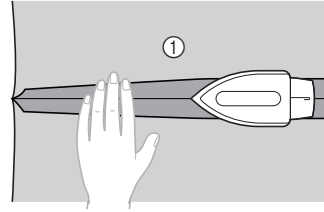

- ① Envers du tissu

5 Appuyez sur le rabat pour que le côté droit (celui qui ne sera pas cousu) dispose de 3 mm (1/8 po) supplémentaires.

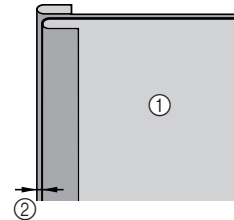

- ① Envers du tissu
- ② 3 mm (1/8 po)

6 Alignez les mailles de la fermeture à glissière avec le bord du tissu qui présente 3 mm supplémentaires (1/8 po), puis maintenez la fermeture à glissière en place à l'aide d'un faufilage ou d'une épingle.

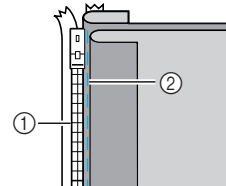

- ① Mailles de la fermeture à glissière
- ② Point faufilage

7 Fixez le support du pied-de-biche au crochet droit du pied pour fermetures à glissière « I ».

Si les points sont cousus à droite, fixez le support du pied-de-biche au crochet gauche du pied pour fermetures à glissière.

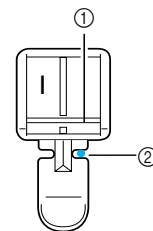

- ① Épingle à droite
- ② Point de chute de l'aiguille

- Pour obtenir de plus amples détails sur le remplacement du pied-de-biche, reportez-vous à la section « Remplacement du pied-de-biche » (page 43).

8 Sélectionnez le point ³ .

- Pour obtenir de plus amples détails, reportez-vous à la section « Sélection du point » (page 51).

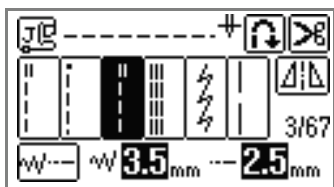

ATTENTION

- Lorsque vous utilisez le pied pour fermetures à glissière « I », veillez à sélectionner le point droit (aiguille au centre) et tournez lentement le volant vers vous (dans le sens inverse des aiguilles d'une montre) pour vous assurer que l'aiguille ne touche pas le pied-de-biche. Si vous sélectionnez un autre point ou si l'aiguille touche le pied-de-biche, vous risquez de casser ou de tordre celle-ci.

- ## 9
- Cousez la fermeture à glissière à la pièce de tissu présentant les 3 mm supplémentaires (1/8 po), en commençant à la base de la fermeture à glissière.

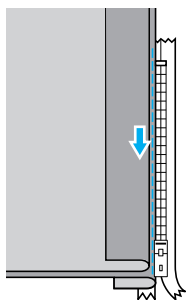

ATTENTION

- Lorsque vous cousez, vérifiez que l'aiguille ne touche pas la fermeture à glissière, sinon elle pourrait se tordre ou casser.

- ## 10
- Lorsque vous arrivez à environ 5 cm (2 po) de l'extrémité de la fermeture à glissière, arrêtez la machine à coudre avec l'aiguille abaissée (dans le tissu) et relevez le levier du pied-de-biche.

- ## 11
- Ouvrez la fermeture à glissière et continuez à coudre.

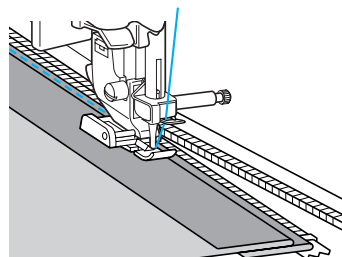

- ## 12
- Fermez la fermeture à glissière, retournez le tissu et faufiliez l'autre côté de la fermeture sur le tissu.

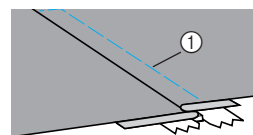
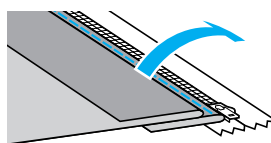

① Point faufilage

- ## 13
- Fixez le support du pied-de-biche sur le crochet gauche du pied pour fermetures à glissière « I ».

Si le support du pied-de-biche a été fixé au crochet gauche à l'étape 7, passez au crochet droit.

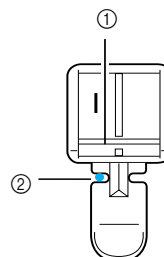

① Épingle à gauche
② Point de chute de l'aiguille

- 14 Surpiqûre autour de la fermeture à glissière.**
Cousez des points inverses à l'extrémité de l'ouverture de la fermeture à glissière et alignez les mailles de cette dernière sur le côté du pied-de-biche.

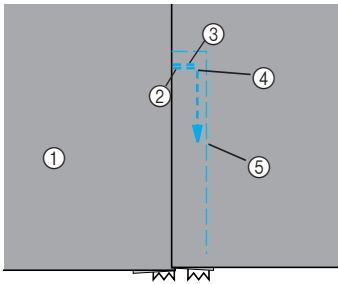

- ① Endroit du tissu
- ② Extrémité de l'ouverture de la fermeture à glissière
- ③ Points inverses
- ④ Début de la couture
- ⑤ Point faufilage

! ATTENTION

- Lorsque vous cousez, vérifiez que l'aiguille ne touche pas la fermeture à glissière, sinon elle pourrait se tordre ou casser.

- 15** Lorsque vous arrivez à environ 5 cm (2 po) de l'extrémité de la fermeture à glissière, arrêtez la machine à coudre avec l'aiguille abaissée (dans le tissu) et relevez le levier du pied-de-biche.
- 16** Retirez le point de faufilage, ouvrez la fermeture à glissière et continuez à coudre.

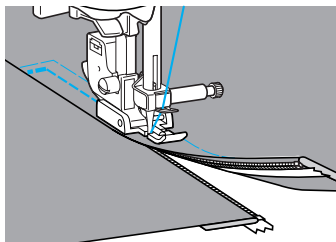

Couture de tissus élastiques et de ruban élastique

Vous pouvez coudre des tissus élastiques et fixer du ruban élastique.

Nom du point	Motif	Application	Largeur du point [mm (po)]		Longueur du point [mm (po)]		Pied-de-biche
			Auto.	Manuel	Auto.	Manuel	
Triple point élastique		Tissus élastiques	0,0 (0)	0,0-7,0 (0-1/4)	2,5 (3/32)	1,5-4,0 (1/16-3/16)	J
Point élastique		Tissus élastiques	1,0 (1/16)	1,0-3,0 (1/16-1/8)	2,5 (3/32)	1,0-4,0 (1/16-3/16)	
Point zigzag double		Fixation d'un élastique	5,0 (3/16)	1,5-7,0 (1/16-1/4)	1,0 (1/16)	0,2-4,0 (1/64-3/16)	
Point zigzag triple							
Point de fixation d'élastiques		Fixation d'élastiques sur tissus élastiques	4,0 (3/16)	0,0-7,0 (0-1/4)			

Respectez les précautions correspondantes lorsque vous effectuez les opérations de couture suivantes.

! ATTENTION

- Mettez toujours la machine à coudre hors tension avant de remplacer le pied-de-biche. Dans le cas contraire, vous vous exposeriez à des risques de blessures en cas de pression accidentelle sur (touche Marche/arrêt) et de déclenchement de la machine.

Points élastiques

- 1 Fixez le pied zigzag « J ».

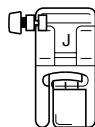

- Pour obtenir de plus amples détails sur le remplacement du pied-de-biche, reportez-vous à la section « Remplacement du pied-de-biche » (page 43).

- 2 Sélectionnez le point ou .

- Pour obtenir de plus amples détails, reportez-vous à la section « Sélection du point » (page 51).

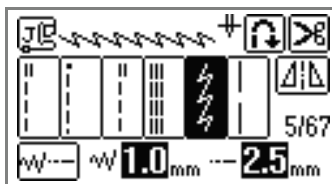

- 3 Cousez le tissu sans l'étirer.

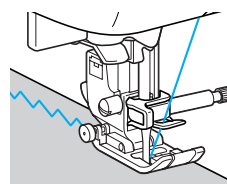

Fixation d'un élastique

Lorsque vous fixez un ruban élastique au revers d'une manche ou à la taille d'un vêtement, les dimensions finales seront celles du ruban élastique tendu. Il est donc nécessaire d'utiliser un ruban élastique d'une longueur appropriée.

- 1 Épinglez le ruban élastique à l'envers du tissu.**
Épinglez le ruban élastique sur le tissu en plusieurs points pour qu'il soit positionné de manière uniforme.

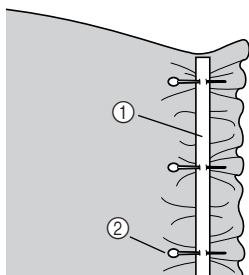

- ① Ruban élastique
② Crochet

- 2 Fixez le pied zigzag « J ».**

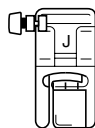

- Pour obtenir de plus amples détails sur le remplacement du pied-de-biche, reportez-vous à la section « Remplacement du pied-de-biche » (page 43).

- 3 Sélectionnez un point.**

- Pour obtenir de plus amples détails, reportez-vous à la section « Sélection du point » (page 51).

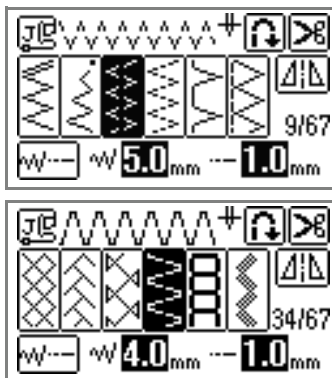

- 4 Cousez le ruban élastique en l'étirant pour qu'il ait la même longueur que le tissu.**

Tout en étendant le tissu de la main gauche derrière le pied-de-biche, tirez dessus au niveau de l'épingle la plus proche de l'avant du pied-de-biche avec la main droite.

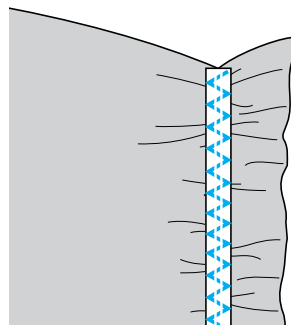
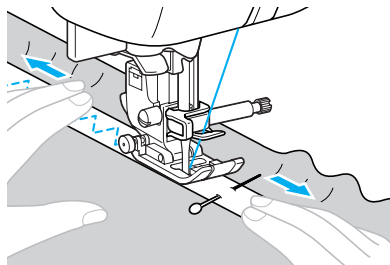











! ATTENTION

- Lorsque vous cousez, vérifiez que l'aiguille ne touche aucune épingle, sinon elle pourrait se tordre ou casser.

Points d'appliqué, mosaïques et de courtepointe

Cette section décrit les points pouvant être utilisés pour la couture d'appliqués, de mosaïques et de courtepointe.

Nom du point	Motif	Application	Largeur du point [mm (po)]		Longueur du point [mm (po)]		Pied-de-biche
			Auto.	Manuel	Auto.	Manuel	
Point zigzag	7 	Fixation d'appliqués (ligne de base au centre/points inverses)	3,5 (1/8)	0,0-7,0 (0-1/4)	1,4 (1/16)	0,0-4,0 (0-3/16)	J
	24 	Courtepointe appliquée et en mouvement libre, points plumetis					
Point d'appliqué	19 	Fixation d'appliqués	1,5 (1/16)	0,5-3,5 (1/32-1/8)	1,8 (1/16)	1,0-4,0 (1/16-3/16)	
	25 	Fixation d'appliqués et de bordures					
Point droit d'assemblage	21 	Couture de points droits d'assemblage (avec un rabat de 6,5 mm (1/4 de pouce) à partir du bord droit du pied-de-biche)	5,5 (3/16)	0,0-7,0 (0-1/4)	2,0 (1/16)	0,2-5,0 (1/64-3/16)	
	22 	Couture de points droits d'assemblage (avec un rabat de 6,5 mm (1/4 de pouce) à partir du bord gauche du pied-de-biche)	1,5 (1/16)				
Point d'assemblage	28 	Couture de mosaïques	4,0 (3/16)	0,0-7,0 (0-1/4)	1,2 (1/16)	0,2-4,0 (1/64-3/16)	
	29 		5,0 (3/16)		2,5 (3/32)	1,0-4,0 (1/16-3/16)	
	30 		1,2 (1/16)		0,2-4,0 (1/64-3/16)		
Courtepointe style « à la main »	23 	Courtepointe à point droit avec apparence cousu main	0,0 (0)	1,0-4,0 (1/16-3/16)	2,5 (3/32)		
Courtepointe pointillée	26 	Pointillé	7,0 (1/4)		1,6 (1/16)		



Mémo

- Selon qu'un « Q » ou un « P » apparaît sur l'écran à cristaux liquides, le motif est destiné à la courtepointe (« Q ») ou à l'assemblage (« P »).



ATTENTION

- Mettez toujours la machine à coudre hors tension avant de remplacer le pied-de-biche. Dans le cas contraire, vous vous exposeriez à des risques de blessures en cas de pression accidentelle sur  (touche Marche/arrêt) et de déclenchement de la machine.

Couture d'appliqués

- 1 Découpez l'appliqué, en laissant un rabat entre 3 et 5 mm (1/8 et 3/16 po).

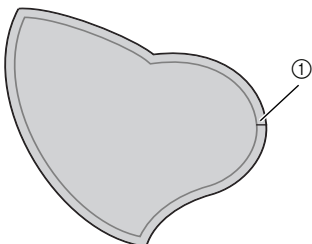

① Rabat

- 2 Placez un motif de papier épais ou un renfort de broderie au dos de l'appliqué, puis pliez le rabat à l'aide d'un fer à repasser.

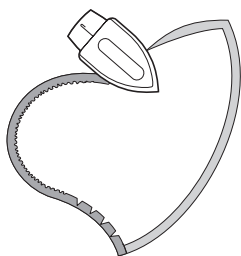

- 3 Retournez le tissu, puis faufilez-le ou placez-y des épingles pour le fixer au tissu principal.

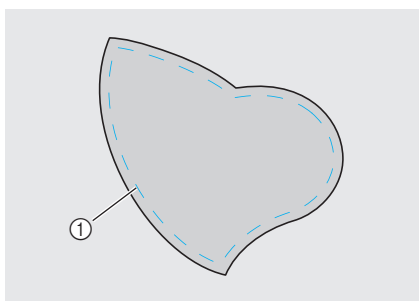

① Point faufilage

- 4 Fixez le pied zigzag « J ».

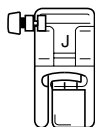

- Pour obtenir de plus amples détails sur le remplacement du pied-de-biche, reportez-vous à la section « Remplacement du pied-de-biche » (page 43).

- 5 Sélectionnez un point.

- Pour obtenir de plus amples détails, reportez-vous à la section « Sélection du point » (page 51).

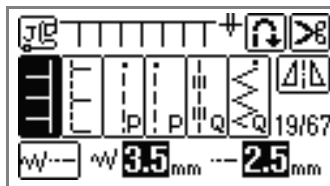
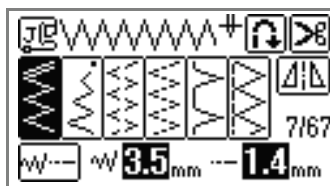

- 6 Tournez le volant vers vous (dans le sens inverse des aiguilles d'une montre), puis commencez à coudre le bord de l'appliqué, en veillant à ce que l'aiguille se place juste en dehors de l'appliqué.

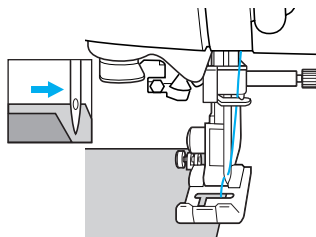

Lorsque vous atteignez un angle, arrêtez la machine ; l'aiguille se trouvant dans le tissu principal, juste en dehors de l'appliqué, relevez le levier du pied-de-biche, puis tournez le tissu afin de modifier le sens de la couture.

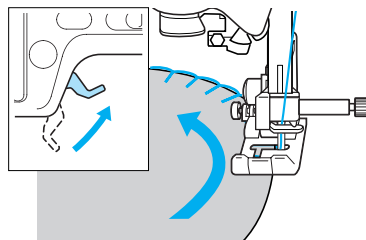

Points mosaïques (piqué fantaisie)

- 1 Pliez le bord de la pièce de tissu supérieure et placez-la sur la pièce inférieure.
- 2 Cousez les deux pièces de tissu ensemble de sorte que le motif du point s'étende sur les deux pièces.

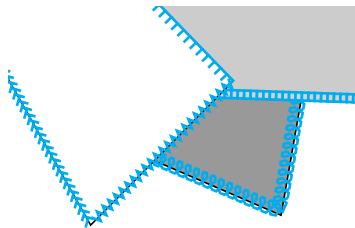
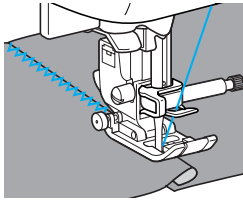

Assemblage

On appelle « assemblage » le fait de coudre deux pièces de tissu ensemble. Vous devez couper les pièces de tissu en laissant un rabat de 6,5 mm (1/4 po). Cousez un point droit d'assemblage avec un rabat de 6,5 mm (1/4 po) à partir du bord droit ou gauche du pied-de-biche.

- 1 Faufilez ou placez des épingles le long du rabat des tissus à assembler.
- 2 Fixez le pied zigzag « J ».

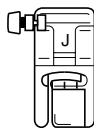

- Pour obtenir de plus amples détails sur le remplacement du pied-de-biche, reportez-vous à la section « Remplacement du pied-de-biche » (page 43).

- 3 Sélectionnez le point ²¹ ou ²².

- Pour obtenir de plus amples détails, reportez-vous à la section « Sélection du point » (page 51).

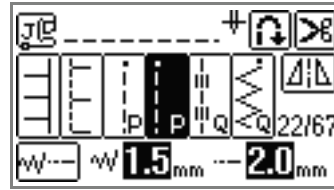

Mémo

- Un « P » apparaît sur l'écran à cristaux liquides avec le point droit d'assemblage.

- 4 Effectuez la couture, le bord du pied-de-biche étant aligné sur le bord du tissu.

■ Pour un rabat du côté droit

Alignez le côté droit du pied-de-biche sur le bord du tissu et effectuez la couture en utilisant le point ²¹.

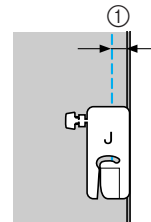

- ① 6,5 mm (1/4 po)

■ Pour un rabat du côté gauche

Alignez le côté gauche du pied-de-biche sur le bord du tissu et effectuez la couture en utilisant le point ²².

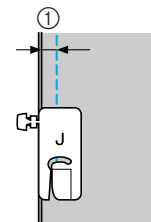

- ① 6,5 mm (1/4 po)



Mémo

- Pour obtenir modifier la largeur du rabat (positionnement de l'aiguille), reportez-vous à « Modification de la position de l'aiguille » (page 83).

Capitonnage

On appelle « capitonnage » le placement d'ouate entre les parties inférieure et supérieure du tissu. Vous pouvez coudre facilement des couvertures piquées à l'aide du pied à double entraînement en option et du guide de capitonnage.

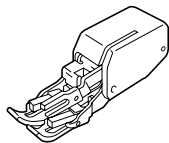

Pied à double entraînement

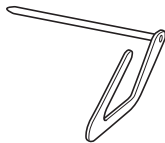

Guide de courtepoinette



Remarque

- Si vous utilisez le pied à double entraînement, enfiler l'aiguille manuellement, ou attachez le pied à double entraînement seulement après avoir enfilé l'aiguille à l'aide de l'enfileur d'aiguille.
- Lorsque vous cousez à l'aide du pied à double entraînement, utilisez une vitesse moyenne ou basse.
- Lorsque vous réalisez un capitonnage, utilisez une aiguille de machine à coudre à usage domestique 90/14.
- Il est uniquement possible d'utiliser le pied à double entraînement avec des motifs à points droits ou zigzag. Le pied à double entraînement ne permet pas de coudre des points inverses. Sélectionnez uniquement des points de renfort droits ou zigzag. Pour obtenir de plus amples détails, reportez-vous à la section « Tableau de réglage des points » (page 72).

1 Faufilez le tissu avec lequel vous souhaitez réaliser le capitonnage.

2 Retirez le pied-de-biche et son support.

- Pour obtenir de plus amples détails, reportez-vous à la section « Retrait et fixation du support de pied-de-biche » (page 45).

3 Accrochez la fourche de connexion du pied à double entraînement à la vis du support d'aiguille.

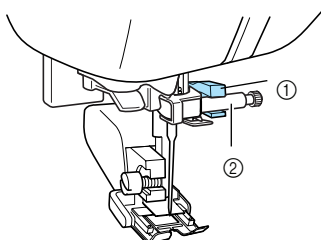

- ① Fourche de connexion
② Vis de support d'aiguille

4 Abaissez le levier du pied-de-biche, insérez la vis du support de pied-de-biche, puis serrez-la à l'aide du tournevis.

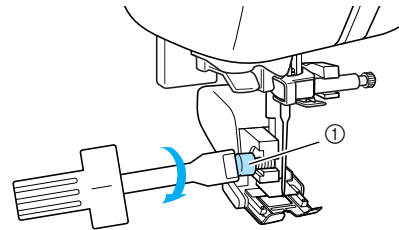

- ① Vis du support de pied-de-biche
▶ Le pied à double entraînement est fixé.

! ATTENTION

- **Veillez à bien serrer la vis à l'aide du tournevis. Dans le cas contraire, l'aiguille risquerait de toucher le pied-de-biche et de se tordre ou de casser.**
- **Avant de commencer la couture, tournez lentement le volant vers vous (dans le sens inverse des aiguilles d'une montre) et assurez-vous que l'aiguille ne touche pas le pied-de-biche. Si c'est le cas, vous risquez de casser ou de tordre l'aiguille.**

5 Sélectionnez un point.

- Pour obtenir de plus amples détails, reportez-vous à la section « Sélection du point » (page 51).

6 Placez une main de chaque côté du pied-de-biche, puis guidez uniformément le tissu tout en cousant.

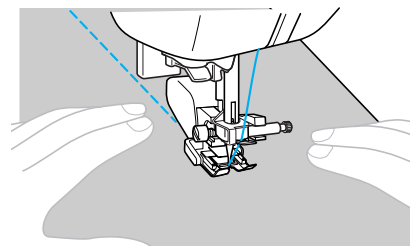

■ Utilisation du guide de capitonnage en option

Utilisez le guide de capitonnage pour coudre des points parallèles espacés de manière égale.

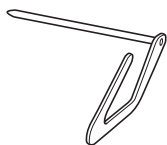

- 1 Insérez la tige du guide de capitonnage dans l'orifice se trouvant à l'arrière du support de pied-de-biche ou du pied à double entraînement.

- Pied à double entraînement

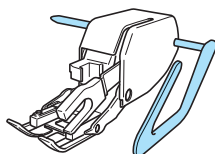

- Support de pied-de-biche

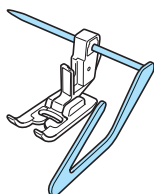

- 2 Réglez la tige du guide de capitonnage pour que le guide s'aligne sur les points déjà cousus.

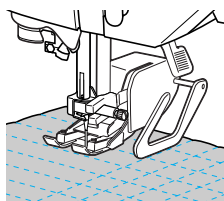

Capitonnage en mouvement libre

Avec le capitonnage en mouvement libre, abaissez les griffes d'entraînement (à l'aide du levier d'entraînement par griffe) de façon à pouvoir déplacer le tissu librement dans n'importe quelle direction. Lorsque vous effectuez un capitonnage en mouvement libre, reportez-vous aux instructions suivantes avec le pied-de-biche ouvert à mouvement libre pour courtepoinette « O » (en option) (SA187, F061).

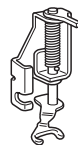

! ATTENTION

- Utilisez toujours le pied-de-biche ouvert à mouvement libre pour courtepoinette « O » (en option) lorsque vous effectuez un capitonnage en mouvement libre. N'utilisez pas le pied-de-biche pour courtepoinette (SA129, F005N) : vous risqueriez d'endommager l'enfileur.

- 1 Retirez le pied-de-biche et son support.

- Reportez-vous à la section « Retrait et fixation du support de pied-de-biche » (page 45).

- 2 Fixez le pied-de-biche à mouvement libre pour courtepoinette « O » en positionnant le crochet du pied-de-biche sur la vis de support de l'aiguille et en alignant la partie inférieure gauche du pied-de-biche pour courtepoinette et la barre de pied-de-biche.

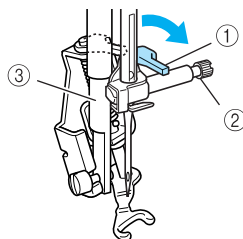

- ① Crochet
- ② Vis de support d'aiguille
- ③ Barre de pied-de-biche

Remarque

- Assurez-vous que le pied-de-biche pour courtepoinette n'est pas incliné.

- 3 Maintenez le pied-de-biche pour courtepointe « O » de la main droite, puis serrez la vis du support de pied-de-biche à l'aide du tournevis de votre main gauche.

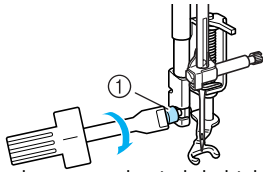

① Vis du support de pied-de-biche

ATTENTION

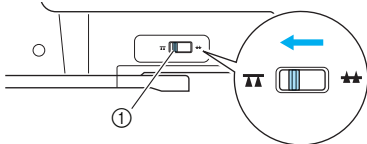

- Veillez à bien serrer la vis à l'aide du tournevis. Dans le cas contraire, l'aiguille risquerait de toucher le pied-de-biche, et de se casser ou de se tordre.

- 4 Faites glisser le levier d'entraînement par griffe, situé en bas à l'arrière de la machine, sur **▲▲** (sur la gauche vu depuis l'arrière de la machine).



① Levier d'entraînement par griffe (vu depuis l'arrière de la machine)

► Les griffes d'entraînement sont abaissées.

- 5 Mettez la machine à coudre sous tension, puis sélectionnez un point ³  ou ²⁴ .

• Pour obtenir de plus amples détails, reportez-vous à la section « Sélection du point » (page 51).

- 6 Tendez le tissu des deux mains, puis faites-le glisser de manière régulière afin de coudre des points uniformes d'un longueur de 2,0 - 2,5 mm (1/16 - 3/32 po) environ.

Des points de renfort sont cousus au début et à la fin de la couture.

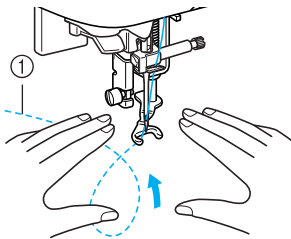

① Point

- 7 Une fois la couture terminée, faites glisser le levier d'entraînement par griffe sur **▲▲** (sur la droite vu depuis l'arrière de la machine), puis tournez le volant pour relever les griffes d'entraînement.



Mémo

- Le levier d'entraînement par griffe se trouve normalement sur le côté droit.

Points plumetis à l'aide de la commande de vitesse de couture

Vous pouvez coudre un point décoratif en changeant la largeur d'un point plumetis. Lorsque la machine à coudre est réglée pour permettre l'ajustement de la largeur du point à l'aide de la commande de vitesse de couture, la largeur du point peut être aisément et rapidement réglée. Dans ce cas, la vitesse de couture est réglée à l'aide de la pédale de commande.

- 1 Connectez la pédale de commande.

- Pour obtenir de plus amples détails, reportez-vous à la section « Utilisation de la pédale » (page 56).

- 2 Fixez le pied zigzag « J ».

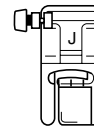

- Pour obtenir de plus amples détails sur le remplacement du pied-de-biche, reportez-vous à la section « Remplacement du pied-de-biche » (page 43).

- 3 Mettez la machine à coudre sous tension, puis appuyez sur  (touche de réglage) du panneau de commande.

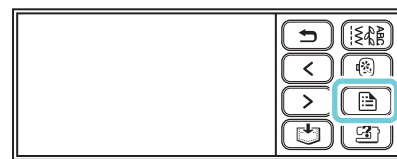

► L'écran de réglage s'affiche.

- 4 Appuyez sur « ON » pour le réglage de commande de la largeur du point.

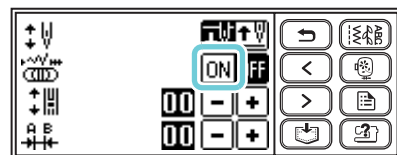

- La machine est maintenant réglée pour permettre la commande de la largeur du point à l'aide de la commande de vitesse de couture.



Mémo

- Si le réglage de commande de la largeur du point est sur « ON », pour la largeur du point est remplacé par l'icône de la commande de vitesse de couture .

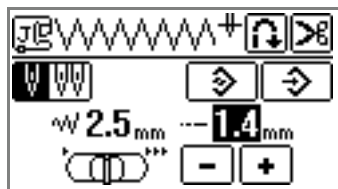

- 5 Appuyez sur (touche Arrière).

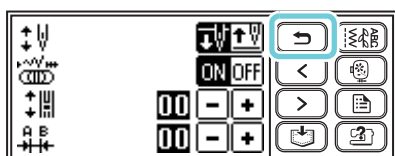

- L'écran initial s'affiche de nouveau.

- 6 Sélectionnez un point.

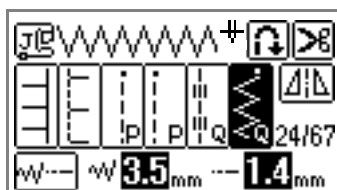

- Pour obtenir de plus amples détails, reportez-vous à la section « Sélection du point » (page 51).



- 7 Lors de la couture, faites coulisser la commande de vitesse de couture pour régler la largeur du point.

Faites glisser le sélecteur vers la gauche pour diminuer la largeur du point. Faites glisser le sélecteur vers la droite pour augmenter la largeur du point.

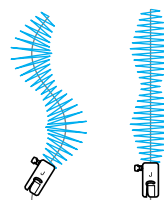
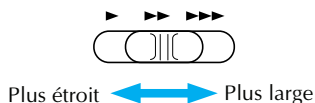

- Réglez la vitesse de couture à l'aide de la pédale de commande.



Mémo

- Lorsque la pédale est branchée, (touche Marche/arrêt) ne peut être utilisé pour commencer la couture.



- 8 Une fois la couture terminée, remettez le réglage de commande de la largeur du point sur « OFF ».







Mémo

- Bien que le résultat de la couture diffère en fonction du type de tissu utilisé et de l'épaisseur du fil, pour obtenir des résultats optimaux, réglez la longueur du point entre 0,3 et 0,5 mm (1/64 et 1/32 po).

Points de renfort

Renforcez les points soumis à d'importantes tractions, comme les boutonnères de manches, les coutures d'entrejambes et les coins de poches.

Nom du point	Motif	Application	Largeur du point [mm (po)]		Longueur du point [mm (po)]		Pied-de-biche
			Auto.	Manuel	Auto.	Manuel	
Triple point élastique		Renforcement des coutures des manches et des entrejambes	0,0 (0)	0,0-7,0 (0-1/4)	2,5 (3/32)	1,5-4,0 (1/16-3/16)	J
Point d'arrêt		Renforcement de l'extrémité des ouvertures, telles que les coins de poches	2,0 (1/16)	1,0-3,0 (1/16-1/8)	0,4 (1/64)	0,3-1,0 (1/64-1/16)	A
Point de reprisage		Reprisage de tissus moyens	7,0 (1/4)	2,5-7,0 (3/32-1/4)	2,0 (1/16)	0,4-2,5 (1/64-3/32)	
		Reprisage de tissus épais					

ATTENTION

● Mettez toujours la machine à coudre hors tension avant de remplacer le pied-de-biche. Dans le cas contraire, vous vous exposeriez à des risques de blessures en cas de pression accidentelle sur  (touche Marche/arrêt) et de déclenchement de la machine.

Couture élastique triple

Utilisez le triple point élastique pour renforcer les boutonnères des manches et les coutures d'entrejambes.

1 Fixez le pied zigzag « J ».

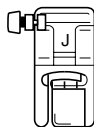

- Pour obtenir de plus amples détails sur le remplacement du pied-de-biche, reportez-vous à la section « Remplacement du pied-de-biche » (page 43).

2 Sélectionnez le point .

- Pour obtenir de plus amples détails, reportez-vous à la section « Sélection du point » (page 51).

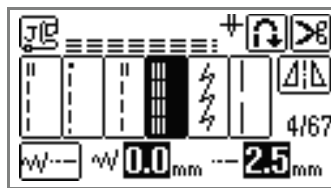

3 Commencez à coudre.

- Pour obtenir de plus amples détails, reportez-vous à la section « Démarrage du travail de couture » (page 55).

Couture d'arrêt

Les points d'arrêt permettent de renforcer les points soumis à d'importantes tractions, comme les coins de poches et les ouvertures.

Vous trouverez ci-dessous l'exemple de la procédure de couture de points d'arrêt aux coins des poches.

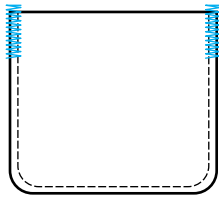

1 Déterminez la longueur souhaitée du point d'arrêt.

Réglez la plaque du guide-bouton du pied pour boutonnières « A » à la longueur voulue. [La distance entre les repères de la règle du pied-de-biche correspond à 5 mm (3/16 po).]

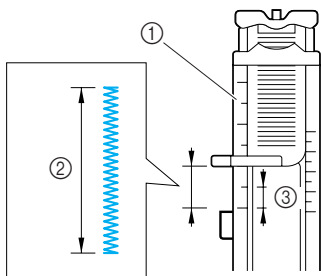

- ① Règlette du pied-de-biche
- ② Longueur du point d'arrêt
- ③ 5 mm (3/16 po)



Mémo

- Vous pouvez coudre un point d'arrêt d'une longueur maximale de 28 mm (1-1/8 po).

2 Fixez le pied pour boutonnières « A ».

- Pour obtenir de plus amples détails sur le remplacement du pied-de-biche, reportez-vous à la section « Remplacement du pied-de-biche » (page 43).

3 Sélectionnez le point ⁶⁰ [] .

- Pour obtenir de plus amples détails, reportez-vous à la section « Sélection du point » (page 51).

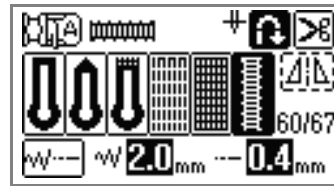

4 Placez le tissu de sorte que l'ouverture de la poche soit tournée vers vous, puis abaissez le levier du pied-de-biche de façon à ce que l'aiguille tombe 2 mm (1/16 po) devant l'ouverture de la poche.

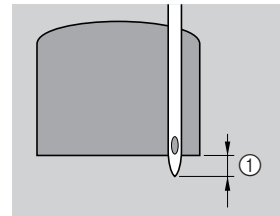

- ① 2mm (1/16 po)

- Abaissez le fil supérieur pour le faire passer dans l'orifice du pied-de-biche.

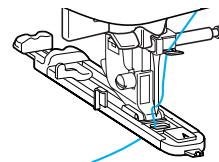

Remarque

- Lorsque vous abaissez le pied-de-biche, n'exercez pas de pression à l'avant du pied-de-biche, sinon, la taille du point d'arrêt risque de ne pas être correcte.

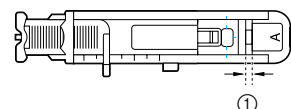
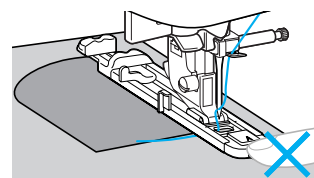

- ① Ne réduisez pas l'écart.

5 Abaissez au maximum le levier boutonnières.

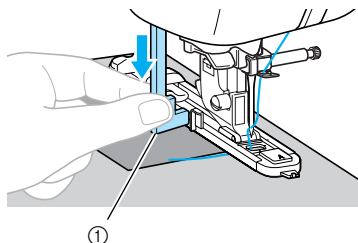

① Levier boutonnières

Le levier boutonnières est placé derrière le support du pied pour boutonnières.

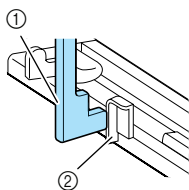

① Levier boutonnières
② Support

6 Tenez légèrement l'extrémité du fil supérieur de votre main gauche et commencez à coudre.

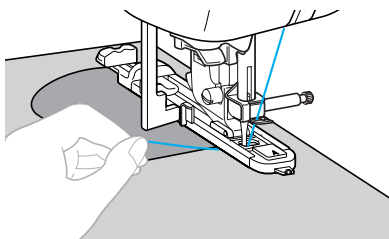

► Une fois le travail de couture terminé, la machine coud automatiquement les points de renfort puis s'arrête.

7 Appuyez une fois sur (touche coupe-fil).

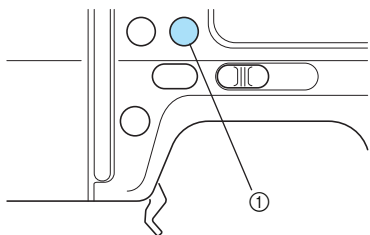

③ Touche coupe-fil

► Les fils sont coupés et l'aiguille relevée.

8 Relevez le levier du pied-de-biche puis retirez le tissu.



Mémo

- Si la coupure de fil programmée est réglée, la machine à coudre coudra une couture de renfort et coupera ensuite le fil automatiquement à la fin de la couture. Se référer à « Coupure automatique de fil » (page 65).
- Si vous coupez le fil en utilisant le coupe-fil situé sur le côté de la machine ou des ciseaux, appuyez d'abord une fois sur  (touche positionnement aiguille) pour relever l'aiguille, puis relevez le levier du pied-de-biche et tirez le tissu vers la gauche de la machine, et coupez ensuite le fil. Se référer à « Utilisation du coupe-fil » (page 60).

9 Remplacez le levier boutonnières dans sa position d'origine.



Mémo

- Si le tissu n'avance pas, parce qu'il est trop épais, par exemple, augmentez la longueur du point. Pour obtenir de plus amples détails, reportez-vous à la section « Réglage de la longueur du point » (page 62).

Reprisage

Vous pouvez repriser un tissu déchiré.
La couture du reprisage est illustrée ci-dessous.

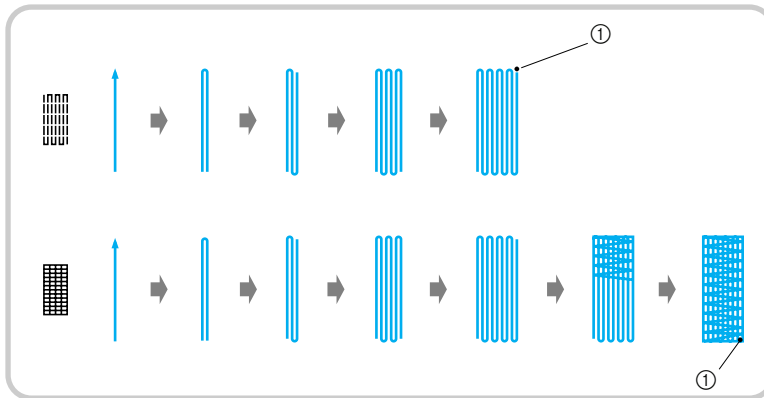

① Points de renfort

1 Déterminez la longueur souhaitée du reprisage.

Réglez la plaque du guide-bouton du pied pour boutonsières « A » à la longueur voulue. [La distance entre les repères de la réglette du pied-de-biche correspond à 5 mm (3/16 po).]

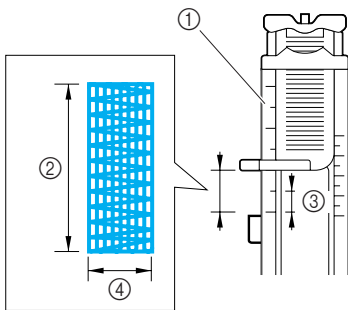

- ① Réglette du pied-de-biche
- ② Longueur du reprisage
- ③ 5 mm (3/16 po)
- ④ 7 mm (1/4 po)



Mémo

- Vous pouvez coudre un point d'arrêt d'une longueur maximale de 28 mm (1-1/8 po).

2 Fixez le pied pour boutonsières « A ».

- Pour obtenir de plus amples détails sur le remplacement du pied-de-biche, reportez-vous à la section « Remplacement du pied-de-biche » (page 43).

3 Sélectionnez le point 58 ou 59.

- Pour obtenir de plus amples détails, reportez-vous à la section « Sélection du point » (page 51).

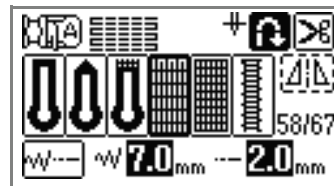

4 Placez le tissu pour que l'aiguille se trouve 2 mm (1/16 po) avant la zone de reprisage, puis abaissez le levier du pied-de-biche.

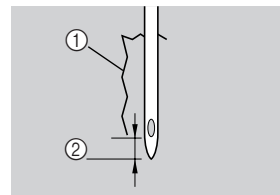

- ① Déchirure
- ② 2 mm (1/16 po)

- Abaissez le fil supérieur pour le faire passer dans l'orifice du pied-de-biche.

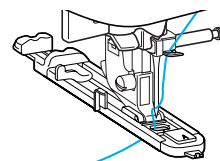

**Mémo**

- Lorsque vous abaissez le pied-de-biche, n'exercez pas de pression à l'avant du pied-de-biche, sinon, la taille du reprisage risque de ne pas être correcte.

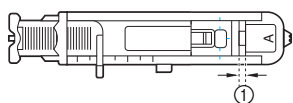
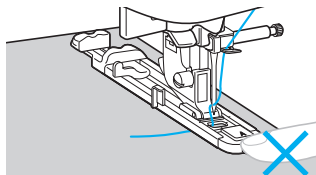

- ① Ne réduisez pas l'écart.

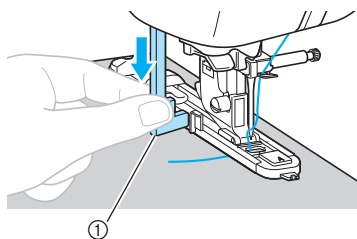
5**Abaissez au maximum le levier boutonnières.**

- ① Levier boutonnières

Le levier boutonnières est placé derrière le support du pied pour boutonnières.

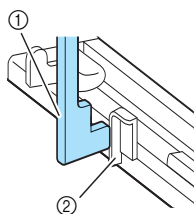

- ① Levier boutonnières
② Support

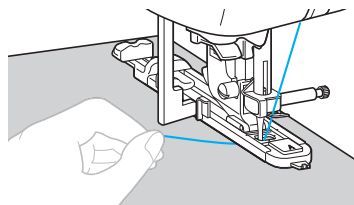
6**Tenez légèrement l'extrémité du fil supérieur de votre main gauche et commencez à coudre.**

- Une fois le travail de couture terminé, la machine coud automatiquement les points de renfort puis s'arrête.

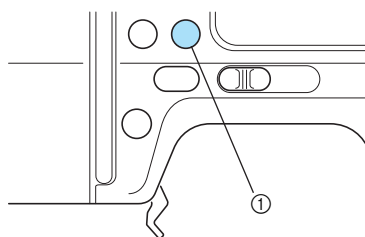
7**Appuyez une fois sur  (touche coupe-fil).**

- ① Touche coupe-fil

- Les fils sont coupés et l'aiguille relevée.

8**Relevez le levier du pied-de-biche puis retirez le tissu.****Mémo**

- Si la coupure de fil programmée est réglée, la machine à coudre coudra une couture de renfort et coupera ensuite le fil automatiquement à la fin de la couture. Se référer à « Coupure automatique de fil » (page 65).
- Si vous coupez le fil en utilisant le coupe-fil situé sur le côté de la machine ou des ciseaux, appuyez d'abord une fois sur  (touche positionnement aiguille) pour relever l'aiguille, puis relevez le levier du pied-de-biche et tirez le tissu vers la gauche de la machine, et coupez ensuite le fil. Se référer à « Utilisation du coupe-fil » (page 60).

9**Remplacez le levier boutonnières dans sa position d'origine.****Mémo**

- Si le tissu n'avance pas, parce qu'il est trop épais, par exemple, augmentez la longueur du point. Pour obtenir de plus amples détails, reportez-vous à la section « Réglage de la longueur du point » (page 62).

Couture d'œillet

Vous pouvez coudre des œillets comme ceux se trouvant sur les ceintures. Vous pouvez coudre des œillets de trois tailles : 7 mm, 6 mm et 5 mm (1/4, 15/64 et 3/16 po).

Nom du point	Motif	Application	Largeur du point [mm (po)]		Longueur du point [mm (po)]		Pied-de-biche
			Auto.	Manuel	Auto.	Manuel	
Point à œillet	62 	Couture d'œillets, notamment sur des ceintures	7,0 (1/4)	7,0, 6,0 ou 5,0 (1/4, 15/64 ou 3/16)	7,0 (1/4)	7,0, 6,0 ou 5,0 (1/4, 15/64 ou 3/16)	N

! ATTENTION

- Mettez toujours la machine à coudre hors tension avant de remplacer le pied-de-biche. Dans le cas contraire, vous vous exposerez à des risques de blessures en cas de pression accidentelle sur  (touche Marche/arrêt) et de déclenchement de la machine.

- 1 Fixez le pied pour monogrammes « N ».

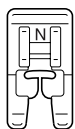

- Pour obtenir de plus amples détails sur le remplacement du pied-de-biche, reportez-vous à la section « Remplacement du pied-de-biche » (page 43).

- 2 Sélectionnez le point 62 .

- Pour obtenir de plus amples détails, reportez-vous à la section « Sélection du point » (page 51).

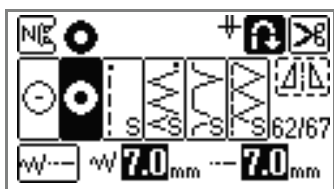

- 3 Réglez la largeur ou la longueur du point pour sélectionner la taille d'œillet voulue.

- Pour obtenir de plus amples détails, reportez-vous aux sections « Réglage de la largeur du point » (page 61) et « Réglage de la longueur du point » (page 62).



7mm



6mm



5mm

- 4 Abaissez l'aiguille sur le tissu au début de la couture, puis faites de même avec le levier du pied-de-biche.

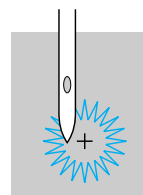

- 5 Commencez à coudre.

- Une fois le travail de couture terminé, la machine coud automatiquement les points de renfort puis s'arrête.

- 6 Utilisez le perce-œillet pour effectuer un trou au centre de l'œillet.

- Lorsque vous utilisez le perce-œillet, placez un papier épais ou une autre feuille de protection sous le tissu avant de percer le trou.

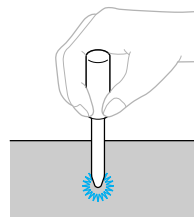

















Mémo

- Si vous utilisez un fil fin, la couture risque d'être trop « ouverte ». Dans ce cas, cousez deux fois l'œillet, en superposant les coutures, avant de retirer le tissu.

Points décoratifs

Les points de couture courants comprennent les points décoratifs suivants.

Nom du point	Motif	Application	Largeur du point [mm (po)]		Longueur du point [mm (po)]		Pied-de-biche	
			Auto.	Manuel	Auto.	Manuel		
Point fagot	32 	Couture de deux pièces de tissu pour les assembler avec une couture ouverte	5,0 (3/16)	0,0-7,0 (0-1/4)	2,5 (3/32)	1,0-4,0 (1/16-3/16)	J	
	33 			2,5-7,0 (3/25-1/4)				
Point d'assemblage	28 	Points d'assemblage décoratifs	4,0 (3/16)	0,0-7,0 (0-1/4)	1,2 (1/16)	0,2-4,0 (1/64-3/16)		
	29 		5,0 (3/16)	2,5-7,0 (3/32-1/4)	2,5 (3/32)	1,0-4,0 (1/16-3/16)		
	30 							1,2 (1/16)
Point de bordure replié	20 	Couture de point de bordure replié sur les cols et lignes courbes	4,0 (3/16)	0,0-7,0 (0-1/4)	2,5 (3/32)	1,0-4,0 (1/16-3/16)		
Point smock	31 	Couture de fronces pour conférer texture et élasticité au tissu	5,0 (3/16)		1,6 (1/16)			2,5 (3/32)
	32 				2,5-7,0 (3/25-1/4)			
	33 							
Point feston satin	27 	Couture de feston						N
Point décoratif	39 	Couture de dentelle, d'ourlets décoratifs, de points à l'ancienne, etc.	3,5 (1/8)	1,5-7,0 (1/16-1/4)	2,5 (3/32)	1,6-4,0 (1/16-3/16)		
	40 		6,0 (15/64)		3,0 (1/8)			
	41 	Couture d'ourlets décoratifs, de points à l'ancienne, etc. sur tissus fins, moyens et à armature toile	5,0 (3/16)		3,5 (1/8)	2,5 (3/32)	1,5-4,0 (1/16-3/16)	
	42 				4,0 (3/16)			
	43 				2,0 (1/16)			
	44 				3,0 (1/8)			
45 	Couture d'ourlets décoratifs, enfilage de ruban, points à l'ancienne, etc.							

Nom du point	Motif	Application	Largeur du point [mm (po)]		Longueur du point [mm (po)]		Pied-de-biche
			Auto.	Manuel	Auto.	Manuel	
Point décoratif	46	Couture de points à l'ancienne, etc.	6,0 (15/64)	1,5-7,0 (1/16-1/4)	1,6 (1/16)	1,0-4,0 (1/16-3/16)	N
	47		5,0 (3/16)				
	35	Point décoratif	4,0 (3/16)	0,0-7,0 (0-1/4)	3,0 (1/8)	2,0-4,0 (1/16-3/16)	J
	36				2,5 (3/32)		
	37				1,6 (1/16)	1,0-4,0 (1/16-3/16)	
	38				5,5 (7/32)		
		5,0 (3/16)	1,5-7,0 (1/16-1/4)	1,0 (1/16)	0,2-4,0 (1/64-3/16)	N	

! ATTENTION

- Mettez toujours la machine à coudre hors tension avant de remplacer le pied-de-biche. Dans le cas contraire, vous vous exposeriez à des risques de blessures en cas de pression accidentelle sur (touche Marche/arrêt) et de déclenchement de la machine.

Point fagot

On appelle « point fagot » l'assemblage de tissu avec une couture ouverte. Utilisez ce point pour coudre des chemisiers et des vêtements d'enfants. Ce point est plus décoratif lorsque vous utilisez du fil épais.

- 1 Pliez les deux pièces de tissu le long de leur couture à l'aide d'un fer à repasser.
- 2 Faufilez les deux pièces de tissu, séparées d'environ 4 mm (3/16 po), sur du papier fin ou sur une feuille de renfort de broderie soluble.
 - Si vous tracez un trait le long de la ligne centrale du papier fin ou du renfort de broderie soluble, la couture sera facilitée.

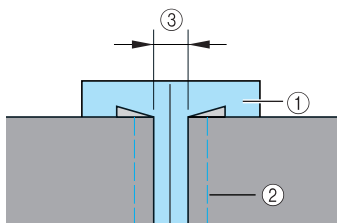

- ① Papier fin ou renfort de broderie soluble
- ② Point faufilage
- ③ 4 mm (3/16 po)

- 3 Fixez le pied zigzag « J ».

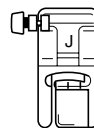

- Pour obtenir de plus amples détails sur le remplacement du pied-de-biche, reportez-vous à la section « Remplacement du pied-de-biche » (page 43).

- 4 Sélectionnez le point ³² ou ³³ .

- Pour obtenir de plus amples détails, reportez-vous à la section « Sélection du point » (page 51).

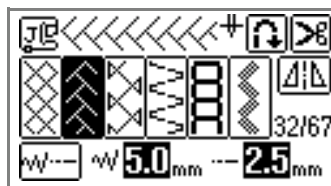

- 5 Définissez la largeur du point sur 7,0 mm (1/4 po).

- Pour obtenir de plus amples détails, reportez-vous à la section « Réglage de la largeur du point » (page 61).

- 6 Effectuez la couture, le centre du pied-de-biche étant aligné sur le milieu de l'espace séparant les deux pièces de tissu.

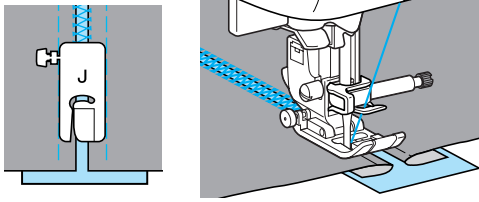

- 7 À la fin de la couture, retirez le papier.

Point de feston

Le motif répétitif en forme de vagues, ressemblant à des coquillages, s'appelle « point feston ». Utilisez ce point sur les cols de chemisiers et pour décorer les bords des travaux de couture.

- 1 Fixez le pied pour monogrammes « N ».

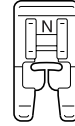

- Pour obtenir de plus amples détails sur le remplacement du pied-de-biche, reportez-vous à la section « Remplacement du pied-de-biche » (page 43).

- 2 Sélectionnez le point 27 .

- Pour obtenir de plus amples détails, reportez-vous à la section « Sélection du point » (page 51).

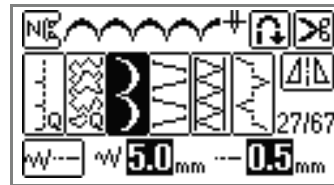

- 3 Cousez le long du bord du tissu en veillant à ne pas coudre directement sur le bord du tissu.

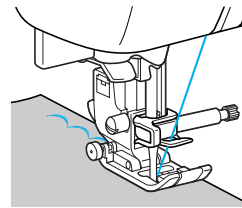

Mémo

- Pour obtenir des résultats optimaux, pulvérisez de l'amidon sur le tissu et appliquez un fer chaud avant de coudre.

- 4 Coupez le long des points.

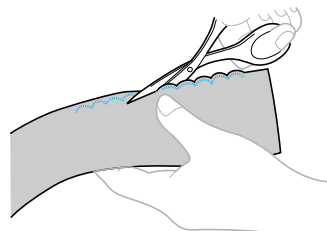

Veillez à ne pas couper les points.

Point smock

On appelle « point smock » le point décoratif obtenu en cousant ou en brodant sur des fronces. Il permet de décorer le devant des chemisiers ou les revers de manches. Le point smock confère au tissu texture et élasticité.

1 Fixez le pied zigzag « J ».

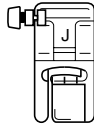

- Pour obtenir de plus amples détails sur le remplacement du pied-de-biche, reportez-vous à la section « Remplacement du pied-de-biche » (page 43).

2 Sélectionnez le point droit, puis réglez sa longueur sur 4,0 mm (3/16 po) et relâchez la tension du fil.

- Sortez le fil de la canette. Pour obtenir de plus amples détails, reportez-vous à la section « Lorsqu'il peut s'avérer nécessaire de sortir le fil de la canette » (page 29).
- Pour obtenir de plus amples détails, reportez-vous aux sections « Réglage de la longueur du point » (page 62) et « Réglage de la tension des fils » (page 62).

3 Cousez des points parallèles à intervalles de 1 cm (3/8 po).

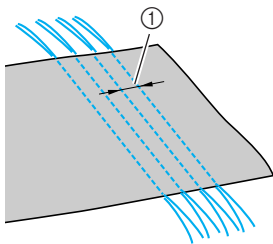

① 1 cm (3/8 po)

À la fin de la couture, le fil est tiré d'environ 5 cm (2 po).



Remarque

- N'utilisez pas la fonction de couture de points inverses/renfort ou de coupure de fil.

4 Tirez sur les fils de canette pour créer des fronces.

Repassez les fronces pour les aplanir.

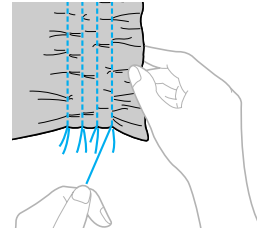

5 Sélectionnez le point ³¹, ³², ou ³³.

- Pour obtenir de plus amples détails, reportez-vous à la section « Sélection du point » (page 51).

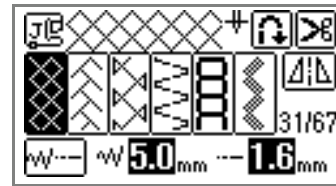

6 Cousez entre les points droits.

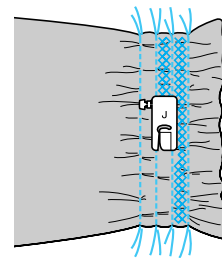

7 Retirez les fils des points droits.

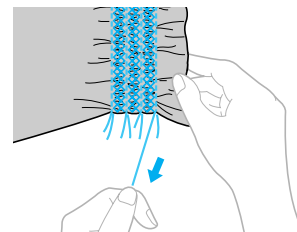

Points de bordure replié

Les fronces qui ressemblent à des coquillages sont appelées « points de bordure replié ». Ils permettent de décorer les découpes, le devant des chemisiers ou des revers de manches en tissu fin.

1 Pliez le tissu le long du biais.

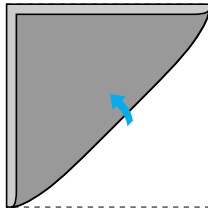

2 Fixez le pied zigzag « J ».

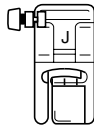

- Pour obtenir de plus amples détails, reportez-vous à la section « Remplacement du pied-de-biche » (page 43).

3 Sélectionnez le point ²⁰ [] , puis augmentez la tension du fil.

- Pour obtenir de plus amples détails, reportez-vous aux sections « Sélection du point » (page 51) et « Réglage de la tension des fils » (page 62).

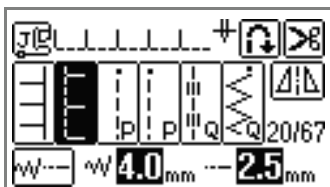

4 Cousez tout en vous assurant que l'aiguille tombe légèrement à l'extérieur du tissu.

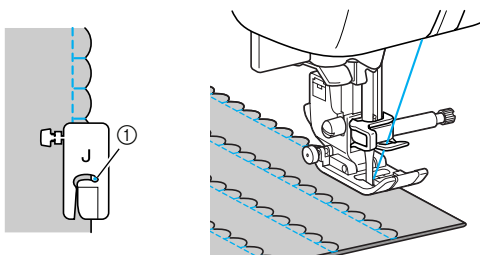

① Point de chute de l'aiguille

5 Dépliez le tissu, puis repassez les point de coquilles d'un côté.

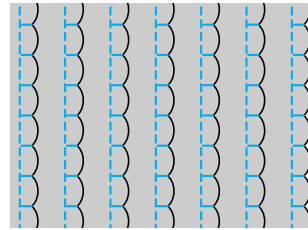

Point d'assemblage

Vous pouvez coudre des points d'assemblage décoratifs sur le rabat de tissus assemblés. Ce point est utilisé lorsque vous réalisez un piqué fantaisie.

1 Fixez le pied zigzag « J ».

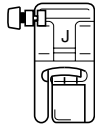

- Pour obtenir de plus amples détails, reportez-vous à la section « Remplacement du pied-de-biche » (page 43).

2 Cousez ensemble l'endroit des deux pièces de tissu, puis ouvrez les rabats.

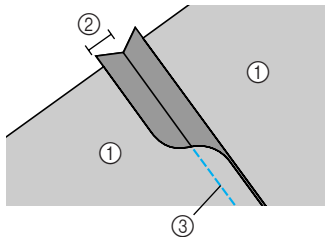

- ① Envers du tissu
- ② Rabat de 7 mm (1/4 po)
- ③ Point droit

3 Sélectionnez le point 28, 29, ou 30.

- Pour obtenir de plus amples détails, reportez-vous à la section « Sélection du point » (page 51).

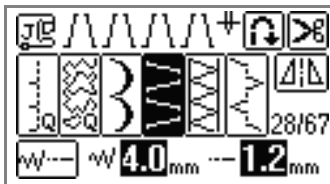

4 Retournez le tissu pour que l'endroit soit tourné vers le haut, puis cousez à la jonction, le centre du pied-de-biche aligné sur celle-ci.

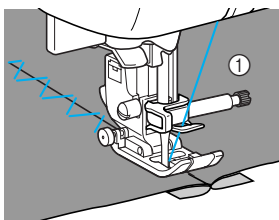

- ① Endroit du tissu

Points à l'ancienne

Lorsque vous cousez avec l'aiguille à oreilles, les trous laissés par l'aiguille sont élargis, créant un point décoratif de type dentelle. Ce point permet de décorer des ourlets et des nappes sur des tissus fins ou moyens, ainsi que sur des tissus à armature toile.

1 Installez l'aiguille à oreilles.



- Pour obtenir de plus amples détails sur l'installation d'une aiguille, reportez-vous à la section « Remplacement de l'aiguille » (page 41).

Mémo

- Utilisez une aiguille à oreilles 130/705H 100/16.
- N'utilisez pas l'enfileur d'aiguille avec l'aiguille à oreilles : vous risqueriez d'endommager la machine à coudre. Introduisez manuellement le fil dans le chas de l'aiguille, de l'avant vers l'arrière. Pour obtenir de plus amples détails, reportez-vous à « Enfilage manuel de l'aiguille (sans utiliser l'enfileur) » (page 36).

2 Fixez le pied pour monogrammes « N ».

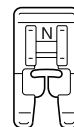

- Pour obtenir de plus amples détails sur le remplacement du pied-de-biche, reportez-vous à la section « Remplacement du pied-de-biche » (page 43).

3 Sélectionnez un point.

Les points pouvant être utilisés sont les suivants :

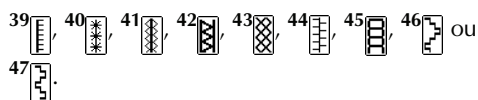

- Pour obtenir de plus amples détails, reportez-vous à la section « Sélection du point » (page 51).



Remarque

- Lorsque vous cousez avec l'aiguille à oreilles, sélectionnez une largeur de point de 6,0 mm (15/64 po) maximum.

4 Commencez à coudre.

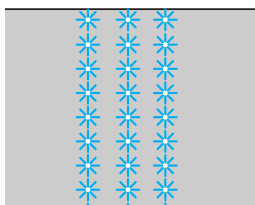

ATTENTION

- Lorsque vous cousez avec l'aiguille à oreilles, sélectionnez une largeur de point de 6,0 mm (15/64 po) maximum, sinon l'aiguille risque de se tordre ou de casser.
- Une fois la largeur du point réglée, tournez lentement le volant vers vous (dans le sens inverse des aiguilles d'une montre) et assurez-vous que l'aiguille ne touche pas le pied-de-biche. Si c'est le cas, vous risquez de casser ou de tordre l'aiguille.

Le retrait partiel de fils est appelé « jours à fils tirés ». Le résultat est optimal avec des tissus dont la trame est lâche.

Vous trouverez ci-dessous deux exemples de création de jours à fils tirés.

■ Jours à fils tirés (exemple 1)

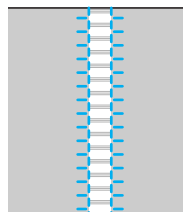

1 Tirez plusieurs fils du tissu.

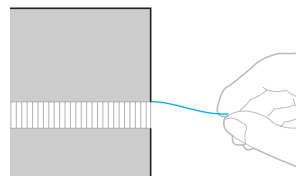

2 Fixez le pied pour monogrammes « N ».

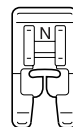

- Pour obtenir de plus amples détails sur le remplacement du pied-de-biche, reportez-vous à la section « Remplacement du pied-de-biche » (page 43).

3 Sélectionnez le point 39.

- Pour obtenir de plus amples détails, reportez-vous à la section « Sélection du point » (page 51).

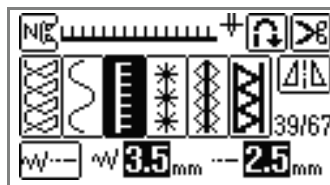

- ④ L'endroit du tissu vers le haut, cousez le long du bord droit de la zone effilochée.

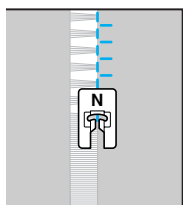

- ⑤ Appuyez sur  sur l'écran LCD/ACL.

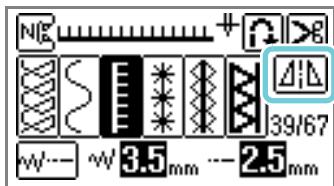

- ▶ Le motif affiché en haut de l'écran est mis en miroir.

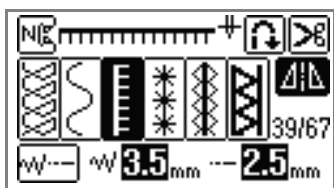

- ⑥ Cousez le long de l'autre bord de la zone effilochée pour qu'il ressemble à la couture précédente.

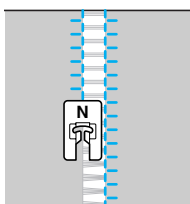

- ⑦ Appuyez sur , et désactivez la touche d'image en miroir horizontale.

■ Jours à fils tirés (exemple 2)

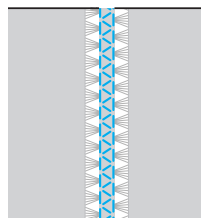

- ① Tirez plusieurs fils à deux endroits du tissu, séparés par une zone non effilochée d'environ 4 mm (3/16 po).

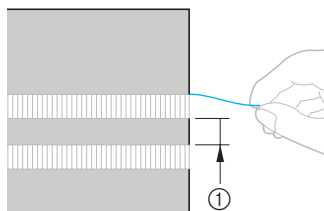

① 4 mm (3/16 po)

- ② Fixez le pied pour monogrammes « N ».

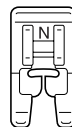

- Pour obtenir de plus amples détails sur le remplacement du pied-de-biche, reportez-vous à la section « Remplacement du pied-de-biche » (page 43).

- ③ Sélectionnez le point .

- Pour obtenir de plus amples détails, reportez-vous à la section « Sélection du point » (page 51).



- ④ Cousez le long du centre de la zone non effilochée.

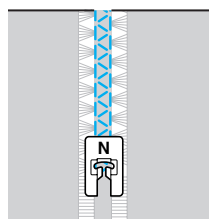

Couture des divers motifs décoratifs prédéfinis

En plus des points de couture courants, vous pouvez coudre des points décoratifs, points plumetis et points de croix. Pour ce faire, vous devez utiliser le pied pour monogrammes « N ».

Couture de jolis motifs

Pour coudre les motifs correctement, vous devez tenir compte des éléments suivants.

■ Tissu

Avant de coudre des tissus élastiques ou fins, ou des tissus à grosse trame, attachez un renfort de broderie à l'envers du tissu ou placez sous ce dernier une fine feuille de papier, comme du papier calque. Puisque le matériau risque de faire des plis ou les points risquent de se tasser lorsque vous cousez des points plumetis, veillez à attacher un renfort de broderie au tissu.

■ Aiguilles et fils

Lorsque vous cousez des tissus fins, moyens ou élastiques, utilisez l'aiguille à pointe boule. Lorsque vous cousez des tissus épais, utilisez une aiguille de machine à coudre à usage domestique 90/14. En outre, vous devez utiliser un fil n°50 à 60.

■ Échantillon

En fonction du type et de l'épaisseur du tissu utilisé et en fonction de l'utilisation ou non d'un renfort de broderie, vous risquez de ne pas obtenir les résultats souhaités. Veillez à coudre un échantillon avant de commencer votre projet. En outre, lors de la couture, veillez à guider le tissu pour éviter qu'il ne glisse.

Couture de motifs

1 Fixez le pied pour monogrammes « N ».

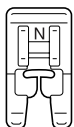

- Pour obtenir plus de détails, reportez-vous à la section « Remplacement du pied-de-biche » (page 43).

2 Sélectionnez un point.

- Pour obtenir de plus amples détails, reportez-vous aux étapes 1 à 7 de la section « Sélection du point » (page 51).

3 Commencez à coudre.

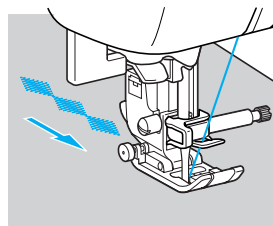

- ▶ La couture est réalisée dans le sens indiqué par la flèche.

4 Cousez des points de renfort.



Mémo

- Lorsque vous cousez un motif, vous devez tout d'abord définir les points inverses/renfort automatiques. Pour obtenir plus de détails, reportez-vous à la section « Couture automatique de points inverses/de renfort » (page 64).
- Lorsque vous brodez des motifs alphanumériques, la machine coud automatiquement les points de renfort de chaque caractère.

5 Une fois la couture terminée, à l'aide d'une paire de ciseaux, coupez l'excédent de fil au début de la couture et entre les motifs.





Mémo

- Pour obtenir de plus amples détails sur le réglage de la longueur et de la largeur du point, reportez-vous aux sections « Réglage de la largeur du point » (page 61) et « Réglage de la longueur du point » (page 62).

Modification de la densité du point

Si un point plumetis décoratif a été sélectionné, vous pouvez modifier sa densité.

- 1 Appuyez sur  (touche de point de couture courant) sur le panneau de commande, puis sélectionnez  (point plumetis décoratif).



- 2 Sélectionnez un type de point plumetis décoratif.

- Pour obtenir de plus amples détails sur la sélection d'un point, reportez-vous à la section « Sélection du point » (page 51).

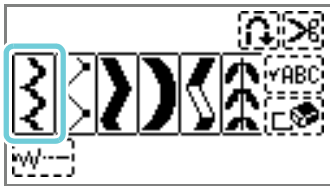

- 3 Appuyez sur  jusqu'à ce que la densité de point souhaitée soit sélectionnée. Sélectionnez  pour des points épars, ou  pour des points compacts.



ATTENTION

- Si la densité de la couture est trop compacte, en fonction de l'aiguille, les points risquent de se tasser et l'aiguille de casser.

Modification de la taille du motif

La taille des caractères dans la police Gothic et le style Contours peut passer de grande à petite, et inversement. En revanche, la taille d'autres motifs ne peut être modifiée.

- 1 Sélectionnez un point.

- Pour obtenir de plus amples détails sur la sélection d'un point, reportez-vous à la section « Sélection du point » (page 51).

- 2 Appuyez sur  jusqu'à ce que la taille souhaitée soit sélectionnée.



- 3 Répétez les étapes 1 et 2.

LEAFLEAF





Mémo

- La grande taille de motif est la taille par défaut. Si vous sélectionnez la petite taille, de petits motifs peuvent être combinés et connectés.
- Si vous avez combiné plusieurs motifs, vous pouvez spécifier la taille de chaque motif sélectionné.

Modification de la longueur du point plumetis

Vous pouvez modifier la longueur d'un point plumetis au moyen de cinq formats disponibles.

- 1 Appuyez sur  (touche de point de couture courant) sur le panneau de commande, puis sélectionnez  (point plumetis).



- 2 Sélectionnez un type de point plumetis.

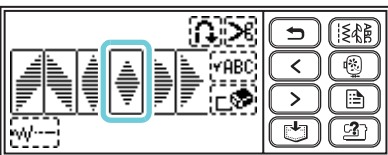



- 3 Appuyez sur .



► Il devient  et le motif se rallonge.



Chaque fois que vous appuyez sur la touche, le numéro change. Vous pouvez sélectionner  - .



Réglage de l'espacement des caractères

Vous pouvez régler l'espace entre les caractères alphanumériques.

- 1 Appuyez sur  (touche de point de couture courant) sur le panneau de commande, puis sélectionnez les caractères.

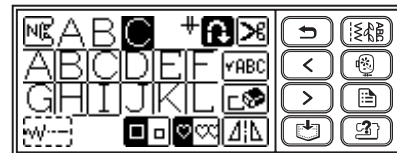

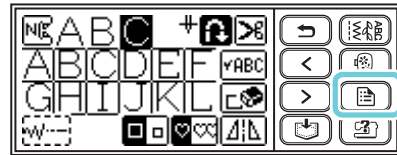

- 2 Appuyez sur  (touche de réglage).

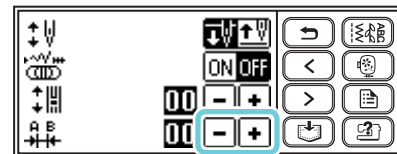

- 3 Appuyez sur   pour l'espacement des caractères.



Appuyez sur  pour augmenter l'espacement des caractères.

Appuyez sur  pour diminuer l'espacement des caractères.

Mémo

- Le réglage par défaut est « 00 ». Il n'est pas possible de régler des valeurs inférieures à « 00 ».
- Le réglage de l'espacement des caractères s'applique à tous les caractères. Il ne concerne pas uniquement les caractères entrés à ce moment, mais aussi les caractères précédents et suivants.

Réalignement du motif

Le motif peut ne pas être cousu correctement, en fonction du type de tissu utilisé ou de la vitesse de couture. Le cas échéant, ajustez le motif en cousant sur un bout de tissu identique à celui que vous comptez utiliser pour votre travail de couture.



Mémo

- Seul le point à œillet dans les points de couture courants, les points de croix et les caractères peut être réglé au moyen du point d'alignement de motif.

1 Fixez le pied pour monogrammes « N ».

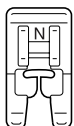

- Pour obtenir de plus amples détails, reportez-vous à la section « Remplacement du pied-de-biche » (page 43).

2 Appuyez sur (touche de point de couture courant) sur le panneau de commande, puis sélectionnez (point décoratif).



- L'écran contenant les différents types de points décoratifs apparaît.

3 Sélectionnez .

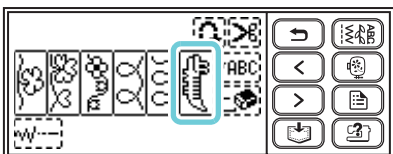

- Le point d'alignement du motif est sélectionné.

4 Commencez à coudre.

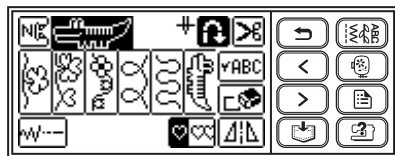

- Le motif pour effectuer l'ajustement est cousu.
- La machine à coudre s'arrête une fois le motif cousu.

5 Contrôlez le motif cousu.

Si la partie du motif indiquée dans l'illustration est cousue uniformément, le motif est correctement aligné.

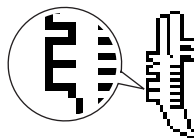

Si le motif n'est pas cousu correctement, procédez comme suit pour ajuster la couture.

6 Appuyez sur (Touche de réglage) sur le panneau de commande.



- L'écran de réglage s'affiche.

7 Appuyez sur pour le réglage vertical du motif.

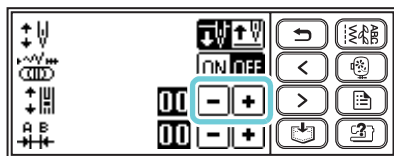

- Effectuez les ajustements nécessaires selon la façon dont le motif est cousu.

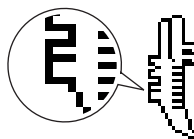

Appuyez sur **+** pour augmenter l'espace vertical dans le dessin.

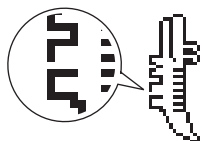
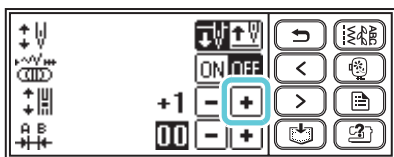

Appuyez sur **-** pour diminuer l'espace vertical dans le dessin.

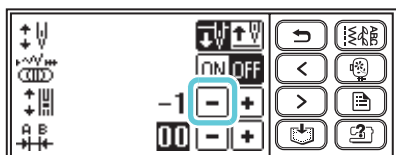

8 Appuyez sur **↶** (Touche Arrière).

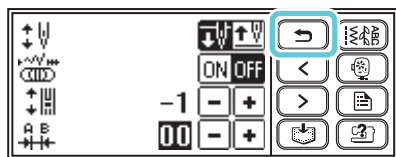

▶ L'affichage revient à l'écran de réglage du motif.

9 Sélectionnez  de nouveau, démarrez la machine à coudre et vérifiez le point.

▶ Continuez à ajuster le motif jusqu'à ce qu'il soit cousu correctement.

Combinaison de motifs

Vous pouvez coudre des combinaisons de points élaborées à partir des types de points décoratifs, plumetis, de croix, plumetis décoratifs, caractères et courants combinés. Vous pouvez combiner 70 motifs maximum.

1 Appuyez sur  (touche de point de couture courant) sur le panneau de commande, puis sélectionnez le type de point. Sélectionnez l'un des types de points suivants : décoratifs, plumetis, de croix, plumetis décoratifs, caractères ou courants combinés.



2 Sélectionnez le premier motif.

▶ Le premier motif est sélectionné et s'affiche sur l'écran.

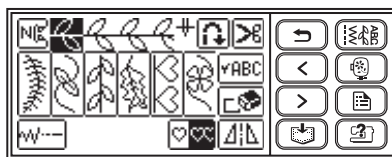

- Lorsque vous commencez la couture, le motif sélectionné est cousu de manière répétée tant que la machine à coudre n'est pas arrêtée.

3 Sélectionnez le motif suivant.

▶ Les motifs combinés s'affichent sur l'écran.

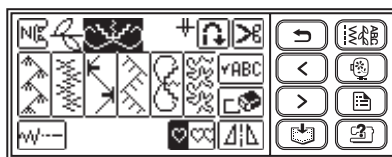

- Pour supprimer un motif sélectionné, appuyez sur  sur l'écran. Le dernier motif sélectionné est supprimé.
- Pour combiner des motifs de différents types, appuyez sur **↶** (Touche Arrière), sélectionnez le type, puis sélectionnez le motif suivant.

4 Une fois tous les motifs souhaités sélectionnés, commencez à coudre.



- ▶ L'ordre d'apparition des motifs à l'écran correspond à l'ordre dans lequel ils seront cousus.



Mémo



- Vous pouvez combiner 70 motifs maximum.
- Si plusieurs motifs ont été combinés, la machine à coudre s'arrête dès que tous les motifs sélectionnés affichés sur l'écran à cristaux liquides ont été cousus. Pour coudre à plusieurs reprises le motif combiné, reportez-vous à la section « Répétition de motifs ».
- Vous pouvez enregistrer le motif combiné pour une utilisation ultérieure. Pour obtenir de plus amples détails, reportez-vous à la section « Enregistrement de motifs » (page 129).

■ Répétition de motifs

Lorsque vous combinez plusieurs points, la machine à coudre s'arrête une fois le motif affiché sur l'écran terminé. Procédez comme suit pour coudre un motif combiné de manière répétée.



1 Une fois les motifs combinés, appuyez sur .



- ▶  devient . Vous pouvez à présent coudre de façon répétée le motif sélectionné.



Mémo

- Si la couture répétitive  est sélectionnée, le motif est cousu de manière répétée tant que la machine à coudre n'est pas arrêtée.
- Lorsque la machine à coudre est mise hors tension, les réglages par défaut relatifs à la couture simple/répétée sont rétablis.
- Si vous appuyez de nouveau dessus, il revient sur  (couture simple).

■ Mise en miroir d'une image du motif

- 1 Après avoir sélectionné un motif simple, appuyez sur  pour mettre en miroir l'image du motif à l'horizontale.



■ Vérification du motif

Si le motif sélectionné n'apparaît pas sur l'écran, vérifiez le motif en procédant comme suit.

- 1 Appuyez sur .



► L'écran de vérification du motif apparaît.

- 2 Appuyez sur  , puis validez le motif.

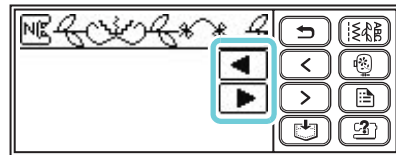

- 3 Appuyez sur  (touche Arrière).

► L'écran initial s'affiche de nouveau.



Mémo

- Vous pouvez enregistrer le motif combiné pour une utilisation ultérieure. Pour obtenir de plus amples détails, reportez-vous à la section « Enregistrement de motifs » (page 129).

Enregistrement de motifs

Vous pouvez enregistrer des motifs combinés pour une utilisation ultérieure. Les motifs enregistrés, étant conservés après la mise hors tension de la machine à coudre, peuvent être réutilisés à tout moment. Vous pouvez enregistrer un maximum de 10 motifs.

■ Enregistrement de motif

① Créez le motif combiné à enregistrer.

- Pour obtenir de plus amples détails, reportez-vous à la section « Combinaison de motifs » (page 126).

② Appuyez sur (Touche de mémoire) sur le panneau de commande.



- ▶ «  » s'affiche lors de l'enregistrement du motif. Une fois le motif enregistré, l'affichage revient à l'écran initial.
- Ne mettez pas la machine à coudre hors tension pendant l'enregistrement d'un motif : vous risqueriez de perdre les données correspondantes.

■ Récupération d'un motif

① Appuyez sur . Réutilisez le motif enregistré.

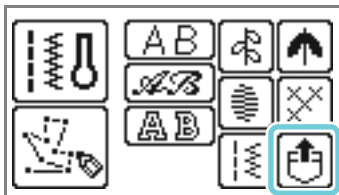

- ▶ L'écran de sélection d'une poche s'affiche.

② Sélectionnez la poche dans laquelle le motif combiné que vous souhaitez réutiliser est enregistré.

 indique les poches dans lesquelles des motifs sont déjà enregistrés.

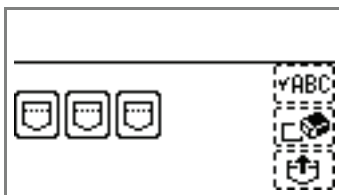

- ▶ La poche sélectionnée apparaît en surbrillance inverse et le motif enregistré s'affiche.

③ Vérifiez le contenu, puis appuyez sur . Appuyez sur pour vérifier un motif qui n'apparaît pas complètement.

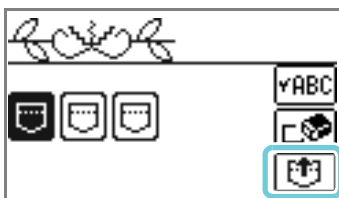

- ▶ Le motif enregistré est récupéré.
- ▶ L'écran de sélection du motif apparaît. Vous pouvez coudre le motif que vous avez rappelé.

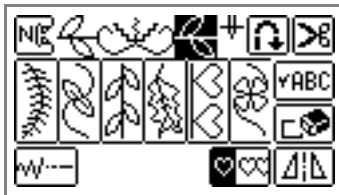

■ Suppression d'un motif enregistré

Il est possible de supprimer un motif enregistré dans une poche.

- 1 Appuyez sur .

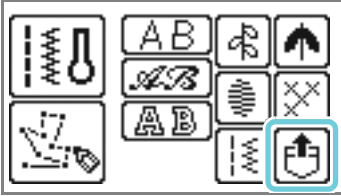

- 2 Sélectionnez la poche dans laquelle le motif que vous souhaitez supprimer est enregistré.

 indique les poches dans lesquelles des motifs sont déjà enregistrés.



- ▶ La poche sélectionnée apparaît en surbrillance inverse et le motif enregistré s'affiche.

- 3 Vérifiez le contenu, puis appuyez sur .



- ▶ Un message de confirmation s'affiche.

- 4 Appuyez sur .

- ▶ Les motifs enregistrés et la poche sont supprimés.

Conception d'un motif (My Custom Stitch - Mon point personnel)

La fonction My Custom Stitch (Mon point personnel) permet de coudre des motifs personnalisés.

Dessin de l'ébauche du motif

Préparez un jeu de feuilles quadrillées.

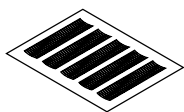

- 1 Dessinez une ébauche du motif sur le jeu de feuilles quadrillées.

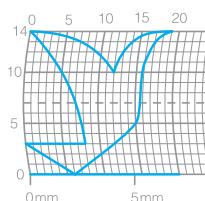

Dessinez le motif sous la forme d'une ligne continue, le point de départ et le point d'arrivée étant situés à la même hauteur.



- 2 Si le motif doit être répété, déterminez l'espace entre chaque motif.

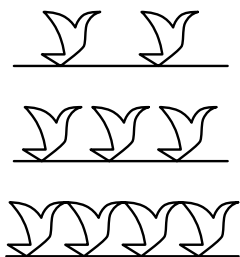
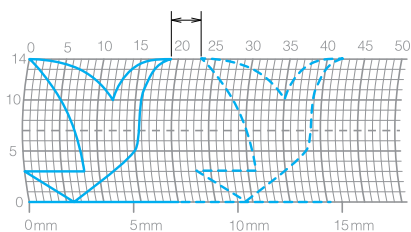

- 3 Marquez les points du motif qui sont positionnés à des intersections dans la grille, puis reliez-les par une ligne droite continue.

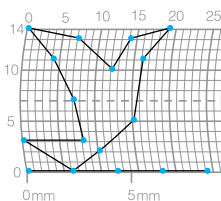

- 4 Définissez l'ordre de couture.

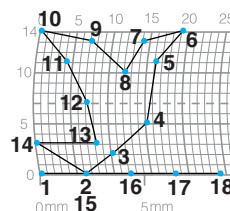

Pour obtenir un point plus attrayant, terminez le motif en croisant la ligne.

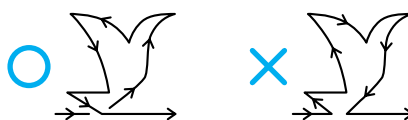



Saisie des données du motif

Suivez le motif dessiné sur la feuille quadrillée et programmez-le dans la machine à coudre.

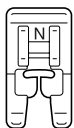
- 1 Fixez le pied pour monogrammes « N ».





- Pour obtenir de plus amples détails, reportez-vous à la section « Remplacement du pied-de-biche » (page 43).

- 2 Appuyez sur  (touche de point de couture courant) sur le panneau de commande, puis sélectionnez .



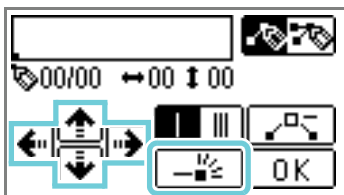

- 3 Consultez le jeu de feuilles quadrillées et spécifiez les coordonnées du premier point.

Spécifiez les coordonnées à l'aide de  puis sur .



- 4 Spécifiez le type de couture entre les points : couture simple ou triple.

 correspond à une couture simple et  à une couture triple.

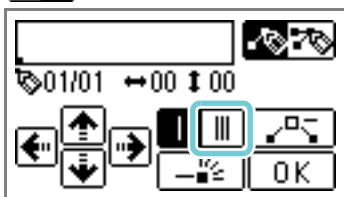

- 5 Indiquez les coordonnées du deuxième point, puis appuyez sur .

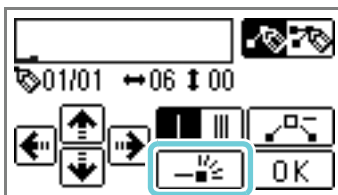

- 6 Répétez les étapes 4 à 5 pour définir chaque point.

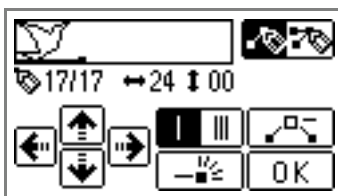

- En cas d'erreur lors de l'entrée d'un point, appuyez sur  pour effacer le point précédent.

Mémo

- Pour modifier le motif, appuyez sur . Vous pouvez insérer, supprimer et déplacer des points si vous avez entré au moins deux points. Pour obtenir de plus amples détails, reportez-vous à la section « Modification des données du motif » (page 133).

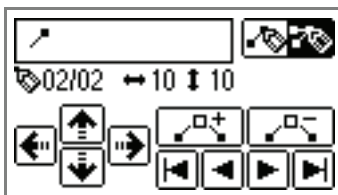

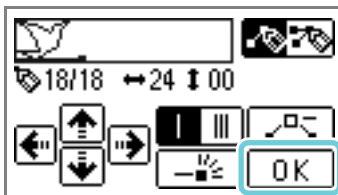

- 7 Une fois tous les points entrés, appuyez sur .

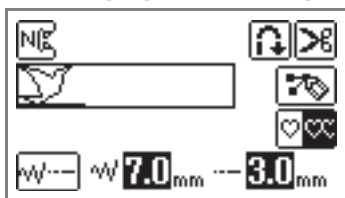

► L'écran de broderie apparaît.

- 8 Spécifiez les différents réglages de couture, comme les points inverses/renfort, de la même manière que pour les autres points.





- Pour modifier le motif, appuyez sur .





Mémo



- Vous pouvez enregistrer le motif entré pour une utilisation ultérieure. Pour obtenir de plus amples détails, reportez-vous à la section « Enregistrement de motifs » (page 129).

Modification des données du motif

Pour modifier le motif entré, appuyez sur . L'écran de modification du motif s'affiche. Vous pouvez déplacer, insérer et supprimer des points. Une fois les modifications de motif effectuées, appuyez sur  pour revenir à l'écran d'entrée de motif, puis suivez les étapes 6 à 8 de « Saisie des données du motif » (page 132).

■ Déplacement d'un point

- 1 Appuyez sur  ou sur  pour sélectionner le point que vous souhaitez déplacer.

- Appuyez sur  pour passer au premier point. Appuyez sur  pour passer au dernier point.

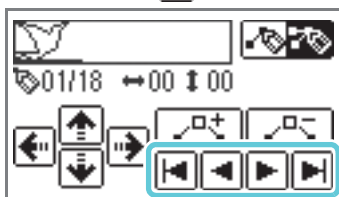



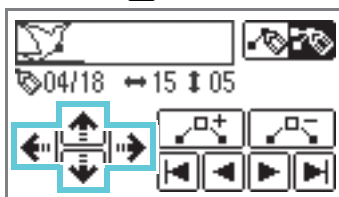

- 2 Utilisez     pour déplacer le point.



■ Insertion d'un nouveau point

Vous pouvez ajouter un point supplémentaire entre le point sélectionné et le point suivant.

- 1 Sélectionnez le point situé juste avant l'emplacement sur lequel vous souhaitez insérer un nouveau point à l'aide de  ou sur .

- Appuyez sur  pour passer au premier point. Appuyez sur  pour passer au dernier point.

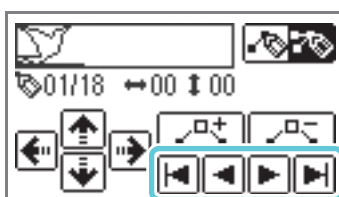

2 Appuyez sur .

- ▶ Un point supplémentaire est inséré entre le point sélectionné et le point suivant.

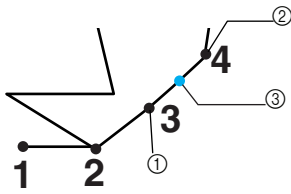

- ① Point sélectionné
- ② Point sélectionné
- ③ Point supplémentaire





Mémo

- Si vous appuyez sur  alors que le dernier point est sélectionné, aucun point supplémentaire ne sera inséré.

3 Si nécessaire, réglez l'emplacement du point supplémentaire à l'aide de .

■ Suppression d'un point

1 Appuyez sur ou sur pour sélectionner le point que vous souhaitez supprimer.

- Appuyez sur  pour passer au premier point.
- Appuyez sur  pour passer au dernier point.

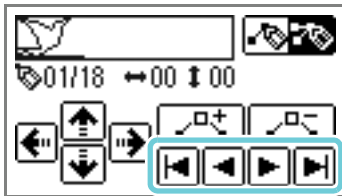

2 Appuyez sur pour supprimer le point.

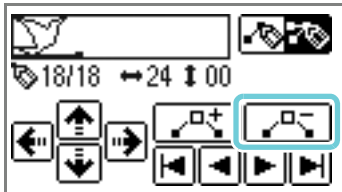

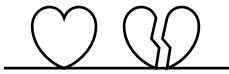

Exemples de motifs

Entrez chacun des points indiqués dans le tableau pour coudre les exemples de motifs.

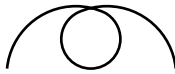
					
Point	↔	↑↓	Point	↔	↑↓
1	0	0	21	38	13
2	12	0	22	35	14
3	18	3	23	32	13
4	22	6	24	30	10
5	23	10	25	32	6
6	21	13	26	35	3
7	17	14	27	41	0
8	14	13	28	45	0
9	12	11	29	47	4
10	9	13	30	44	7
11	6	14	31	45	11
12	3	13	32	47	13
13	1	10	33	50	14
14	3	6	34	54	13
15	6	3	35	56	10
16	12	0	36	55	6
17	41	0	37	51	3
18	43	4	38	45	0
19	40	7	39	70	0
20	41	11			

					
Point	↔	↑↓	Point	↔	↑↓
1	0	0	21	16	10
2	3	5	22	18	12
3	5	8	23	21	13
4	8	11	24	25	14
5	12	13	25	28	14
6	17	14	26	33	13
7	20	14	27	37	11
8	24	13	28	41	8
9	27	12	29	43	5
10	29	11	30	44	0
11	31	9			
12	32	6			
13	30	3			
14	27	1			
15	24	0			
16	21	0			
17	18	1			
18	16	3			
19	15	5			
20	15	8			

					
Point	↔	↑↓	Point	↔	↑↓
1	0	0	21	10	11
2	30	0	22	12	10
3	32	1	23	8	9
4	32	7	24	12	8
5	32	10	25	7	6
6	33	12	26	12	6
7	35	11	27	6	3
8	35	8	28	10	2
9	37	12	29	5	0
10	35	14	30	10	2
11	32	14	31	16	1
12	30	11	32	19	0
13	30	5	33	23	0
14	29	3	34	22	6
15	26	8	35	17	10
16	24	10	36	22	6
17	18	13	37	23	0
18	13	14	38	19	0
19	12	14	39	42	0
20	13	12			

					
Point	↔	↑↓	Point	↔	↑↓
1	0	7	21	20	11
2	5	7	22	21	7
3	4	3	23	24	7
4	5	7	24	23	14
5	8	7	25	24	7
6	7	0	26	27	7
7	8	7	27	27	11
8	11	7	28	27	7
9	11	3	29	32	7
10	11	7	30	27	11
11	16	7	31	23	14
12	11	3	32	20	11
13	7	0	33	16	7
14	4	3	34	20	3
15	0	7	35	23	0
16	4	11	36	27	3
17	7	14	37	32	7
18	11	11			
19	16	7			
20	21	7			



4

BRODERIE

Ce chapitre présente les étapes de broderie.

Pour une broderie parfaite	138
Fixation du pied à broderie	141
Fixation de l'unité de broderie	144
Préparation du tissu.....	147
Fixation du cadre de broderie	151
Sélection des motifs de broderie	153
Broderie	161
Modification et enregistrement de motifs.....	166
Utilisation de la fonction de mise en mémoire	174

Pour une broderie parfaite

Cette section décrit les préparatifs et procédures de base pour la broderie.

Préparation

Les éléments suivants sont indispensables pour broder.

■ Tissu

Préparez le tissu à broder. Préparez une pièce de tissu un peu plus grande que le cadre de broderie et dont la taille correspond à celle du motif à coudre.



Remarque

- Utilisez toujours un matériau stabilisateur lorsque vous brodez des travaux, notamment lorsque vous brodez sur des tissus légers ou élastiques.
- Lorsque vous brodez sur de grands morceaux de tissu, placez le tissu de sorte qu'il ne pende pas de la table sur laquelle la machine à coudre est posée. Si vous brodez alors que le tissu pend de la table, le mouvement de l'unité de broderie risque d'être altéré et de perturber le processus de couture.



ATTENTION

- **Ne brodez pas sur des tissus trop épais. Pour vérifier l'épaisseur du tissu, fixez le cadre de broderie sur l'unité de broderie, puis appuyez sur  (touche Positionnement aiguille) pour relever l'aiguille. Si le pied-de-biche ne touche pas le tissu, vous pouvez broder ce dernier. Par contre, s'il touche le tissu, ne brodez pas ce dernier, sinon l'aiguille risque de se casser et vous pourriez vous blesser.**
- **Soyez prudent lorsque vous brodez des motifs qui se chevauchent. L'aiguille peut avoir du mal à percer le tissu et se casser.**

■ Renfort de broderie (en option)

Fixez le renfort de broderie pour broder sur le tissu afin d'éviter que les motifs brodés soient de mauvaise qualité.



Utilisez un renfort de broderie soluble sur les tissus fins comme l'organdi et les tissus duvetés comme les serviettes de bain.

Pour obtenir de plus amples détails, reportez-vous à la section « Fixation d'un renfort de broderie sur le tissu » (page 147).

■ Fils à broder (en option)

Pour le fil supérieur, utilisez du fil à broder ou du fil à broder mat.

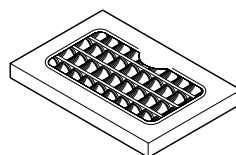

Pour le fil de la canette, utilisez de la canette de broderie fil. Pour obtenir de plus amples détails, reportez-vous à la section « Accessoires en option » (page 10).



Mémo

- Pour broder des motifs de bonne qualité, veillez à utiliser le fil à broder conçu pour les machines à broder.
- Avant de commencer à coudre, veillez à ce que la canette contienne suffisamment de fil. Si vous continuez à broder alors que la canette ne contient quasiment plus de fil, le fil risque de s'emmêler.

■ Aiguille

Utilisez une aiguille de machine à coudre à usage domestique 75/11. Lorsque vous brodez sur des tissus épais comme la toile de jean, utilisez une aiguille de machine à coudre à usage domestique 90/14.



Mémo

- Une aiguille 75/11 est installée lorsque vous achetez la machine à coudre.
- Pour remplacer l'aiguille, reportez-vous à la section « Remplacement de l'aiguille » (page 41).



ATTENTION

- **Comme les aiguilles à pointe boule (dorée) sont destinées aux tissus pour lesquels des points sautent fréquemment (couture de motifs, tissus élastiques), veuillez absolument à ne pas les utiliser pour broder. L'aiguille pourrait se casser ou se tordre.**

■ Autres

Les cadres de broderie « petit » et « grand » sont optionnels. Pour obtenir de plus amples détails, reportez-vous à la section « Fixation du tissu dans le cadre de broderie » (page 148).

La broderie étape par étape

Les étapes de base de la broderie sont les suivantes :

1	Fixation du pied-de-biche	Fixez le pied à broderie « Q ». Pour obtenir de plus amples détails sur la fixation du pied à broderie, reportez-vous à la section « Fixation du pied à broderie » (page 141).
↓		
2	Vérification de l'aiguille	Utilisez une aiguille adaptée au tissu. Pour obtenir de plus amples détails sur le remplacement de l'aiguille, reportez-vous à la section « Remplacement de l'aiguille » (page 41).
↓		
3	Fixation de l'unité de broderie	Fixez l'unité de broderie. Pour obtenir de plus amples détails sur la fixation de l'unité de broderie, reportez-vous à la section « Fixation de l'unité de broderie » (page 144).
↓		
4	Installation du fil de la canette	Pour le fil de la canette, bobinez la canette de broderie fil et installez-la. Pour obtenir plus de détails sur le bobinage du fil, reportez-vous à la section « Bobinage/installation de la canette » (page 22).
↓		
5	Préparation du tissu	Fixez un renfort de broderie sur le tissu et placez ce dernier sur un cadre de broderie. Pour obtenir de plus amples détails sur la préparation du tissu, reportez-vous à la section « Préparation du tissu » (page 147).
↓		
6	Fixation du cadre de broderie	Fixez le cadre de broderie sur l'unité de broderie. Pour obtenir de plus amples détails sur la fixation du cadre de broderie, reportez-vous à la section « Fixation du cadre de broderie » (page 151).
↓		
7	Sélection du motif	Mettez la machine à coudre sous tension, puis sélectionnez le motif de broderie. Pour obtenir de plus amples détails sur la sélection des motifs de broderie, reportez-vous à la section « Sélection des motifs de broderie » (page 153).
↓		
8	Vérification de la disposition	Vérifiez et ajustez la taille et la position de la broderie. Pour obtenir de plus amples détails sur l'ajustement de la disposition et de la taille, reportez-vous à la section « Réglage de la disposition et de la taille » (page 166).
↓		
9	Installation du fil à broder	Placez le fil à broder en fonction du motif. Pour obtenir de plus amples détails sur l'installation du fil, reportez-vous à la section « Enfilage supérieur » (page 31).

Fixation du pied à broderie

Cette section décrit comment fixer le pied à broderie « Q ».

Fixation du pied à broderie

Fixez le pied à broderie « Q » lorsque vous brodez. Conservez à portée de main le pied à broderie « Q » fourni et un tournevis.

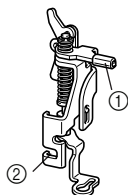

- ① Barre du pied à broderie
- ② Maintenu par la vis du support du pied-de-biche

! ATTENTION

- Fixez toujours le pied à broderie « Q » lorsque vous brodez. Si vous utilisez un pied-de-biche inadapté, l'aiguille risque de le heurter et de se tordre ou de se casser.

- 1 Appuyez sur  (touche Positionnement aiguille) une ou deux fois pour relever l'aiguille.

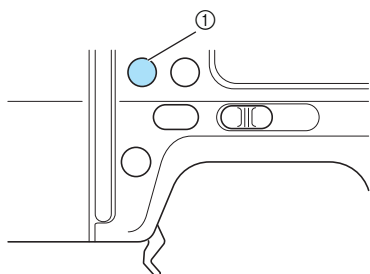

- ① Touche Positionnement aiguille



Remarque

- L'aiguille est suffisamment relevée lorsque le repère du volant est dirigé vers le haut. Assurez-vous que le repère du volant est positionné vers le haut.

- 2 Mettez la machine à coudre hors tension.

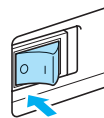

! ATTENTION

- Mettez toujours la machine hors tension avant de fixer le pied à broderie. Dans le cas contraire, vous risqueriez d'actionner accidentellement l'une des touches de commandes, et la machine commencerait à coudre, vous exposant à des risques de blessures.

- 3 Relevez le levier du pied-de-biche.

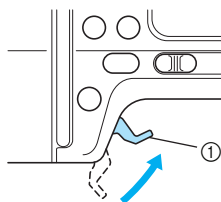

- ① Levier du pied-de-biche
- ▶ Le pied-de-biche est relevé.

- 4 Appuyez sur le bouton noir situé à l'arrière du support de pied-de-biche et maintenez-le enfoncé pour libérer le pied-de-biche.

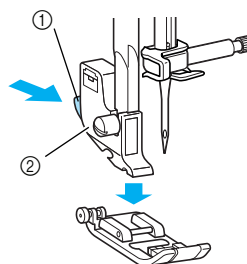

- ① Bouton noir
- ② Support de pied-de-biche
- ▶ Le support de pied-de-biche libère le pied-de-biche.

5 Desserrez la vis du support du pied-de-biche et retirez ce dernier.

Tournez le tournevis vers l'arrière.

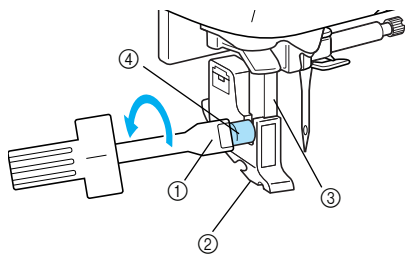

- ① Tournevis
- ② Support de pied-de-biche
- ③ Barre de pied-de-biche
- ④ Vis du support de pied-de-biche

6 Maintenez le pied à broderie « Q » de la main droite, comme il est illustré.

Maintenez le pied à broderie en entourant avec votre index le levier situé à l'arrière du pied.

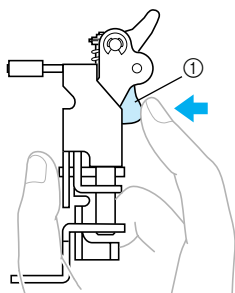

- ① Levier

7 En appuyant sur le levier avec votre doigt, placez la barre du pied de broderie sur la vis du support d'aiguille afin de fixer le pied de broderie sur la barre de pied-de-biche.

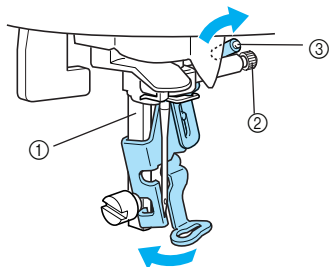

- ① Barre de pied-de-biche
- ② Vis de support d'aiguille
- ③ Barre du pied à broderie

8 Fixez le pied à broderie avec la vis du support de pied-de-biche.

Placez le pied à broderie perpendiculairement.

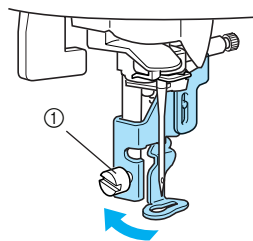

- ① Vis du support de pied-de-biche

9 Serrez la vis du support de pied-de-biche.

Tournez le tournevis vers l'avant.

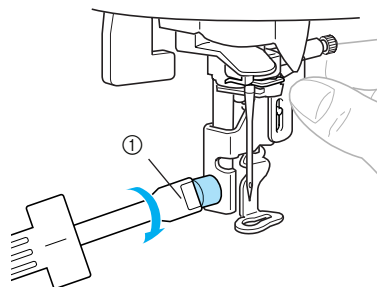

- ① Tournevis

! ATTENTION

- Ne touchez pas l'aiguille avec le doigt ou le pied à broderie « Q » lors de sa fixation. L'aiguille pourrait se casser ou vous blesser.
- Veillez à serrer la vis à l'aide du tournevis fourni. Si la vis est desserrée, l'aiguille pourrait heurter le pied-de-biche et se casser ou se tordre.
- Avant de coudre, tournez toujours lentement le volant vers vous (dans le sens inverse des aiguilles d'une montre) et assurez-vous que l'aiguille ne heurte pas le pied-de-biche. L'aiguille pourrait se casser ou se tordre.

Retrait du pied à broderie

- 1 Appuyez sur  (touche Positionnement aiguille) une ou deux fois pour relever l'aiguille.

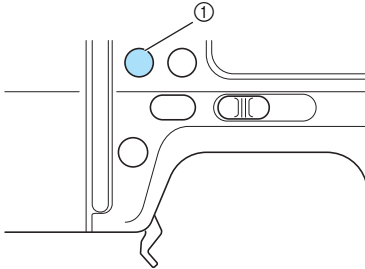

① Touche Positionnement aiguille

- 2 Mettez la machine à coudre hors tension.

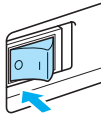

ATTENTION

- Mettez toujours la machine hors tension avant de retirer le pied à broderie. Dans le cas contraire, vous risqueriez d'actionner accidentellement l'une des touches de commandes, et la machine commencerait à coudre, vous exposant à des risques de blessures.

- 3 Relevez le levier du pied-de-biche.

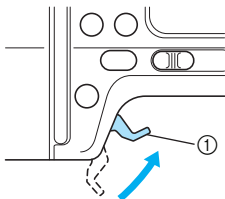

① Levier du pied-de-biche

- ▶ Le pied-de-biche est relevé.

- 4 En appuyant sur le levier situé à l'arrière du pied à broderie avec votre doigt, desserrez la vis du support de pied-de-biche, puis retirez le pied à broderie « Q ».

Tournez le tournevis vers l'arrière.

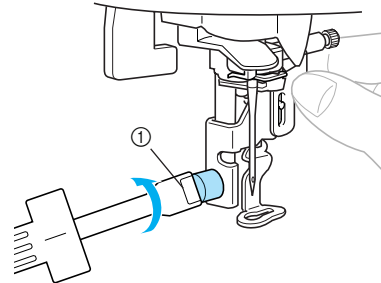

① Tournevis

- 5 Fixez le support de pied-de-biche.

- Pour obtenir de plus amples détails, reportez-vous à la section « Retrait et fixation du support de pied-de-biche » (page 45).

Fixation de l'unité de broderie

Cette section décrit comment fixer l'unité de broderie.

Précautions d'emploi de l'unité de broderie

! ATTENTION

- Ne déplacez pas la machine à coudre lorsque l'unité de broderie est installée. L'unité de broderie pourrait tomber et vous blesser.
- Tenez vos mains et autres objets à l'écart du chariot et du cadre de broderie. Dans le cas contraire, vous risqueriez de vous blesser.



Remarque

- Ne touchez pas le connecteur inséré dans la fente correspondante de l'unité de broderie. Vous pourriez l'endommager et provoquer des dysfonctionnements.
- Ne soulevez pas le chariot de broderie et ne le déplacez pas violemment. Ceci pourrait provoquer des dysfonctionnements.

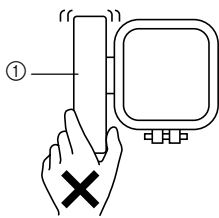

① Chariot

Fixation de l'unité de broderie

Retirez le capot de l'unité de broderie, puis préparez cette dernière.

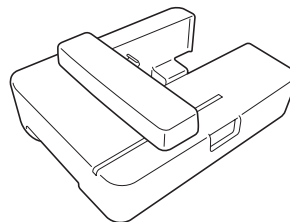

- 1 Mettez la machine à coudre hors tension.

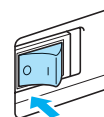

Remarque

- Mettez toujours la machine à coudre hors tension avant de fixer l'unité de broderie. Ceci pourrait provoquer des dysfonctionnements.

- 2 Retirez le plateau en le tirant vers la gauche.

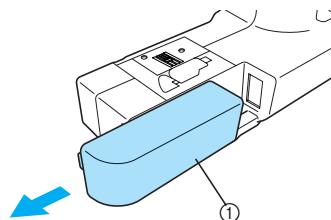

① Plateau

- 3 **Faites glisser l'unité de broderie sur le bras de la machine à coudre.**
Poussez-la jusqu'à ce que vous entendiez un clic et qu'elle s'arrête.

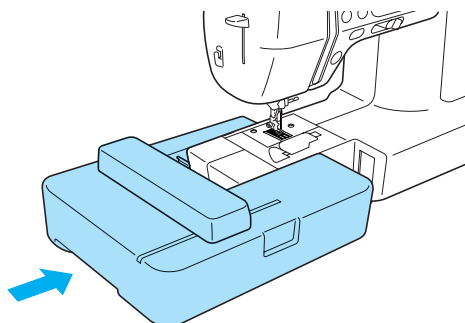

- L'unité de broderie est fixée.



Remarque

- Assurez-vous qu'il n'y ait pas d'espace entre l'unité de broderie et la machine à coudre. Dans le cas contraire, le motif brodé risquerait d'être mal cousu. Insérez toujours complètement le connecteur dans le port de connexion.
- Ne poussez pas le chariot lors de la fixation de l'unité de broderie sur la machine : vous risqueriez d'endommager l'unité de broderie.

- 4 **Mettez la machine à coudre sous tension.**

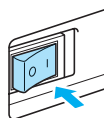

- Un message de confirmation s'affiche.

- 5 **Veillez à éloigner vos mains et tout objet de l'unité de broderie et appuyez sur [OK].**

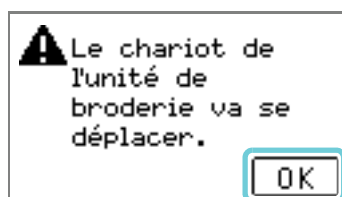

- Le chariot se met dans sa position d'origine.

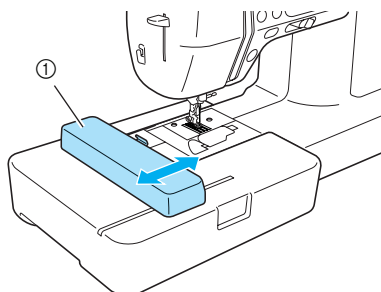

- ① Chariot

ATTENTION

- **Éloignez vos mains et tout objet du chariot. Vous pourriez vous blesser.**



Remarque

- Si la machine est initialisée avec des objets ou des mains à proximité du chariot, l'affichage risque de revenir à l'écran initial. Après avoir retiré tous les obstacles à proximité du chariot, remettez la machine sous tension.

- L'écran de sélection du type de motif de broderie s'affiche.

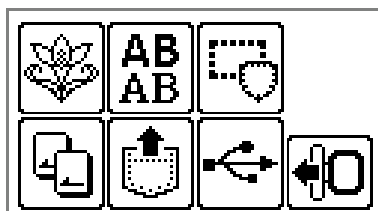

Mémo

- Vous ne pouvez pas sélectionner les points courants lorsque l'unité de broderie est fixée.
- Pour obtenir de plus amples détails sur les motifs de broderie, reportez-vous à la section « Sélection des motifs de broderie » (page 153).

Retrait de l'unité de broderie

Assurez-vous que la machine est bien arrêtée, et suivez les instructions ci-dessous.

1 Retirez le cadre de broderie.

- Pour obtenir de plus amples détails sur le retrait du cadre de broderie, reportez-vous à la section « Retrait du cadre de broderie » (page 152).

2 Appuyez sur , puis sur .

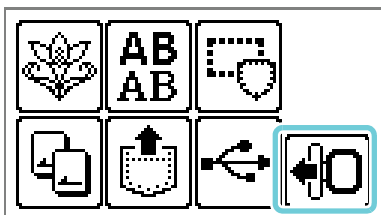

- ▶ Le chariot de broderie se met en position de stockage.



Remarque

- Si vous sautez cette étape, le chariot ne se mettra pas en position correcte ; vous ne pourrez donc pas mettre le capot sur l'unité de broderie.

3 Mettez la machine à coudre hors tension.

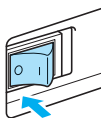

ATTENTION

- Mettez toujours la machine à coudre hors tension avant de retirer l'unité de broderie. Si vous la retirez lorsque la machine est sous tension, il peut en résulter des dysfonctionnements.

4 Tenez le levier de retrait situé en bas à gauche de l'unité de broderie, et tirez lentement l'unité de broderie vers la gauche.

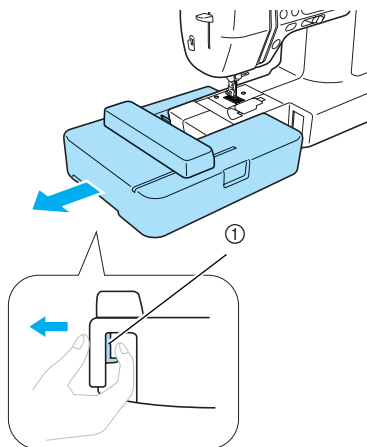

- ① Relâchez le bouton
- ▶ L'unité de broderie se détache de la machine à coudre.



ATTENTION

- Ne transportez pas l'unité de broderie en la tenant par le chariot. Ceci pourrait provoquer des dysfonctionnements.

Préparation du tissu

Une fois que le renfort de broderie est fixé sur le tissu à broder, ce dernier est tendu sur un cadre de broderie.

Fixation d'un renfort de broderie sur le tissu

Fixez le renfort de broderie pour broder sur le tissu afin d'éviter que les motifs brodés soient de mauvaise qualité.

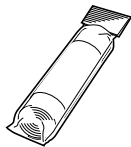

Mémo

- Nous recommandons d'utiliser le renfort de broderie en option pour broder. Utilisez un renfort de broderie soluble sur les tissus fins comme l'organdi et les tissus duvetés comme les serviettes de bain. Pour obtenir des accessoires ou pièces en option, consultez notre site « <http://www.brother.com/> ».

ATTENTION

- **Utilisez toujours un renfort de broderie lors de travaux de broderie. L'aiguille risque de se casser ou de se tordre si vous brodez sans fixer de renfort de broderie sur les tissus fins ou élastiques. En outre, le motif risque d'être mal cousu.**

- 1 **Préparez un renfort de broderie plus grand que le cadre de broderie utilisé.**

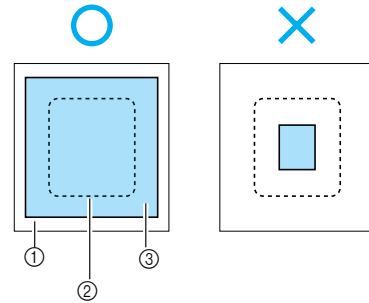

- ① Tissu
- ② Taille du cadre de broderie
- ③ Renfort de broderie

- 2 **Si vous utilisez des renforts de broderie autoadhésifs, placez la face adhésive sur l'envers du tissu et repassez-le avec un fer à vapeur.**

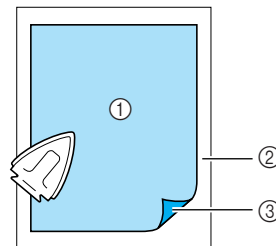

- ① Renfort de broderie
- ② Tissu (envers)
- ③ Surface autoadhésive

- **Lorsque l'utilisation du fer ou du cadre est impossible**

Placez le renfort de broderie sous le tissu et tendez ce dernier sur le cadre de broderie sans le fixer si vous brodez des tissus impossibles à repasser, comme le tissu éponge, ou sur des endroits inaccessibles avec un fer.

Fixation du tissu dans le cadre de broderie

Le tissu est tendu sur le cadre de broderie. Si le tissu est lâche, le motif brodé risque d'être de mauvaise qualité. Placez le tissu dans le cadre en le tendant et en respectant la procédure ci-après. Préparez un tissu sur lequel un renfort de broderie a été posé et ayez le cadre de broderie (moyen, petit ou grand) à portée de main.

■ Cadre de broderie (moyen)

Il est possible de coudre des motifs d'une hauteur de 10 cm (4 po) et d'une largeur de 10 cm (4 po) maximum.

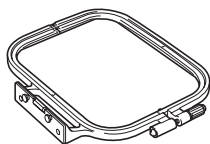

■ Cadre de broderie (petit) [en option]

Il est possible de coudre des motifs d'une hauteur de 2 cm (1 po) et d'une largeur de 6 cm (2-1/2 po) maximum. Ce cadre est utilisé pour broder des lettres et effectuer d'autres petites broderies.

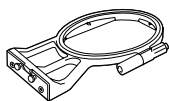

Mémo

- Certains motifs ne permettent pas d'utiliser un (petit) cadre de broderie.

■ Cadre de broderie (grand) [en option]

Il est possible de broder des motifs dans une zone de 17 cm (6-7/10 po) de haut et de 10 cm (4 po) de large maximum. Ce cadre permet de broder plusieurs motifs sans devoir changer la position du tissu dans le cadre.

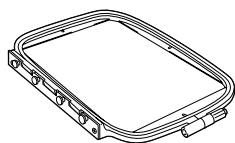

! ATTENTION

- Utilisez le cadre de broderie adapté à la taille du motif à broder. Dans le cas contraire, le pied-de-biche risquerait de venir le heurter, risquant ainsi de vous blesser ou de casser l'aiguille.

- 1 Desserrez la vis de réglage du cadre de broderie et retirez les cadres intérieur et extérieur ; placez ensuite le cadre extérieur sur une surface plane.

Séparez les cadres intérieur et extérieur en tirant le cadre intérieur vers le haut.

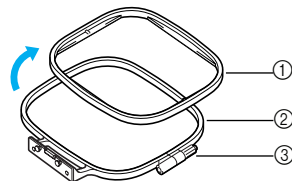

- ① Cadre intérieur
- ② Cadre extérieur
- ③ Vis de réglage

- 2 Placez le tissu avec le renfort de broderie au-dessus du cadre extérieur.

L'endroit du tissu doit être tourné vers le haut.

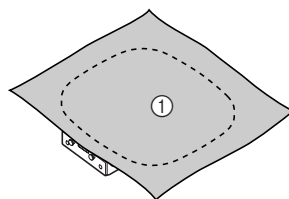

- ① Endroit

- 3 Insérez le cadre intérieur par-dessus le tissu. Alignez \triangle sur le cadre intérieur et ∇ sur le cadre extérieur.

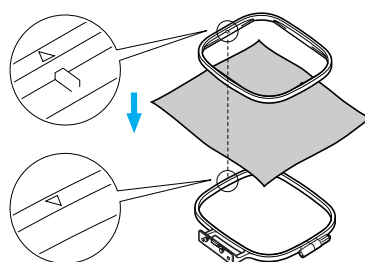

- 4 Serrez la vis de réglage à la main juste assez pour retenir le tissu.

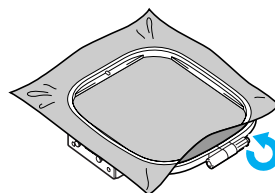

- 5** Retirez doucement le tissu du cadre sans desserrer la vis de réglage.

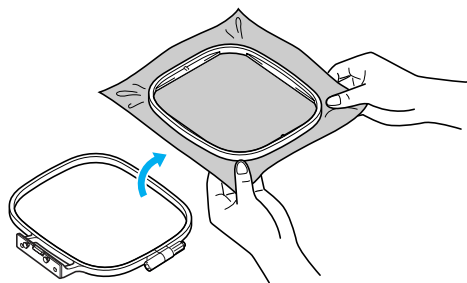

Mémo

- Cette précaution permet de réduire les risques de déformation du motif lors de la broderie.

- 6** Insérez à nouveau le cadre intérieur par-dessus le tissu, en alignant \triangle sur le cadre intérieur et ∇ sur le cadre extérieur.

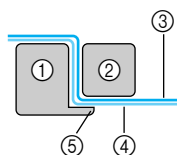
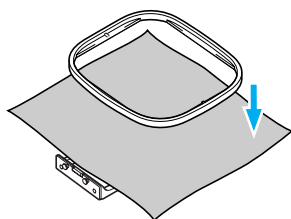

- ① Cadre extérieur
- ② Cadre intérieur
- ③ Tissu (endroit)
- ④ Renfort de broderie
- ⑤ Rebord du cadre extérieur

- Insérez fermement jusqu'à ce que le cadre intérieur soit bien appuyé contre le rebord du cadre extérieur.

- 7** Serrez la vis de réglage tout en tendant le tissu à la main. Vous devez obtenir un son semblable à celui d'un tambour lorsque vous frappez doucement sur le tissu tendu.

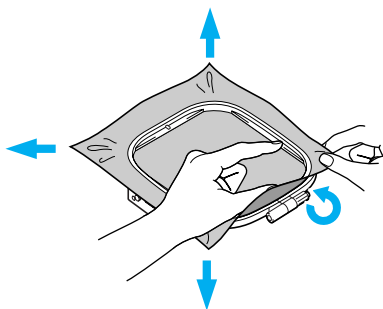

■ Utilisation de feuilles de broderie

Si vous utilisez la feuille de broderie fixée sur le cadre de broderie, vous pouvez broder le tissu exactement à la position adéquate.

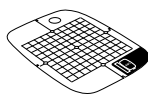

Feuille de broderie (moyenne)



Feuille de broderie (petite) [option]

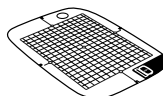

Feuille de broderie (grande) [option]

- 1** Marquez le centre de la position du motif à broder à la craie.

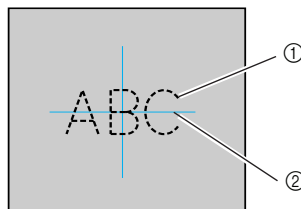

- ① Motif de broderie
- ② Marque

- 2** Posez la feuille de broderie sur le cadre intérieur.

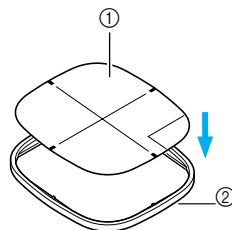

- ① Feuille de broderie
- ② Cadre intérieur

- ③ Aligned la marque du tissu sur la ligne de base de la feuille de broderie.

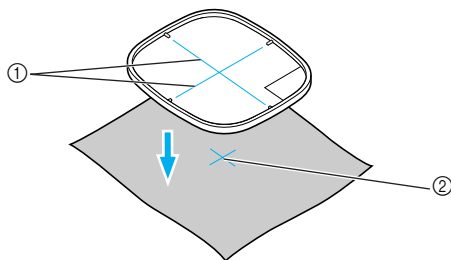

- ① Ligne de base
② Marque

- ④ Posez le cadre intérieur avec le tissu sur le cadre extérieur et tendez le tissu.

- Pour obtenir plus de détails, reportez-vous à la section page 148.

- ⑤ Retirez la feuille de broderie.

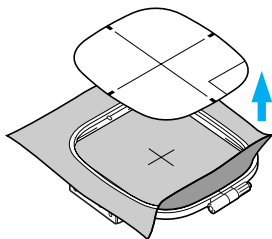

■ Broderie sur des tissus impossibles à tendre sur un cadre de broderie

Lorsque vous brodez sur de petits morceaux de tissu impossible à tendre sur un cadre de broderie ou des morceaux de tissu fins comme du ruban, utilisez un renfort de broderie pour pouvoir tendre le tissu sur le cadre. Nous recommandons d'utiliser un renfort de broderie pour tous les travaux de broderie.

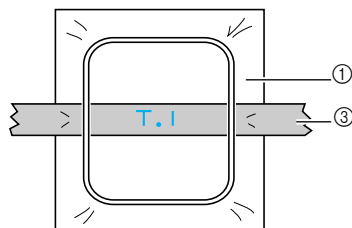
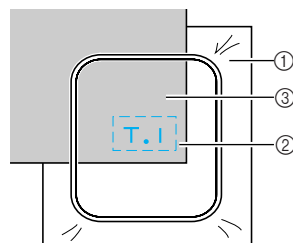
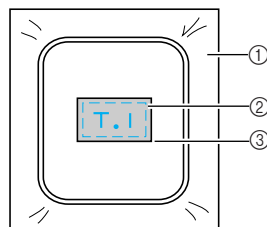

- ① Renfort de broderie
② Punaie ou colle à vaporiser
③ Tissu

Une fois la broderie terminée, retirez délicatement le renfort de broderie.

Fixation du cadre de broderie

Cette section décrit comment fixer le cadre de broderie.

Fixation du cadre de broderie

1 Enroulez la canette de broderie fil et placez-la dans le compartiment à canette.

- Pour obtenir de plus amples détails, reportez-vous à la section « Bobinage/installation de la canette » (page 22).

2 Relevez le levier du pied-de-biche.

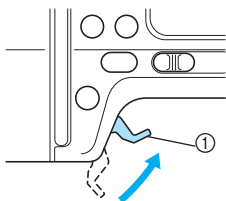

① Levier du pied-de-biche

3 Appuyez sur  (touche Positionnement aiguille) une ou deux fois pour relever l'aiguille.

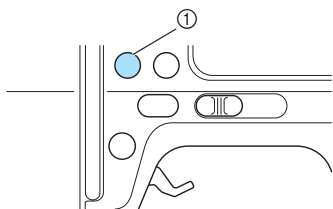

① Touche Positionnement aiguille

4 Faites passer le cadre de broderie sous le pied-de-biche tout en soulevant davantage le levier du pied-de-biche.

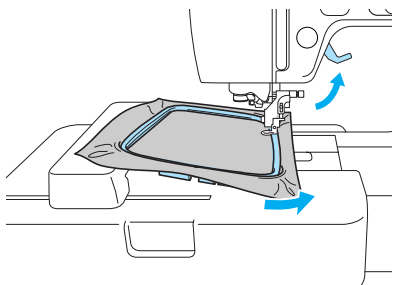

ATTENTION

- N'appuyez pas sur la touche Marche/arrêt, Positionnement aiguille ou Point inverse/renfort. En cas de pression accidentelle sur une de ces touches, la machine commencerait à coudre et vous risqueriez de vous planter l'aiguille dans le doigt ou de casser l'aiguille.

5 Placez correctement le guide de cadre de broderie sur le support de cadre de broderie, par le haut.

Alignez les ergots du guide de cadre de broderie et les fentes du support de cadre de chariot de broderie, puis insérez-les jusqu'à ce qu'ils s'encliquent en position.

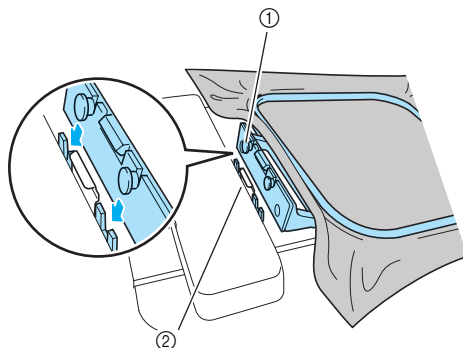

- ① Ergots du guide de cadre de broderie
- ② Fentes du support de cadre de chariot de broderie

► L'unité de broderie est fixée.

Remarque

- Veillez à insérer correctement les deux chevilles. Le motif risque d'être imparfait si seule la cheville avant ou arrière est insérée.

ATTENTION

- Placez correctement le cadre de broderie sur le support. Dans le cas contraire, le pied-de-biche risque de le heurter, ce qui pourrait vous blesser.

Retrait du cadre de broderie

Assurez-vous que la machine est bien arrêtée, et suivez les instructions ci-dessous.

1 Relevez le levier du pied-de-biche.

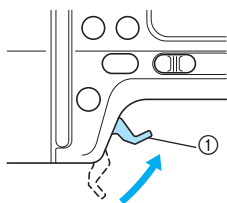

① Levier du pied-de-biche

2 Appuyez sur (touche Positionnement aiguille) une ou deux fois pour relever l'aiguille.

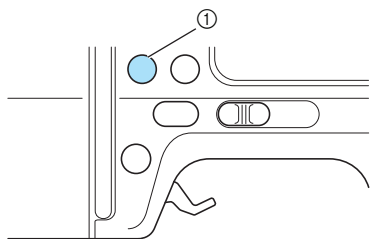

① Touche Positionnement aiguille

3 Exercez une pression vers la gauche sur la partie du support de cadre de broderie illustrée, puis soulevez le cadre de broderie.

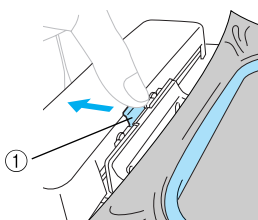

① Appuyez ici pour retirer.

► Le cadre de broderie se sépare de son support.

4 Faites passer le cadre de broderie sous le pied-de-biche tout en soulevant davantage le levier du pied-de-biche.

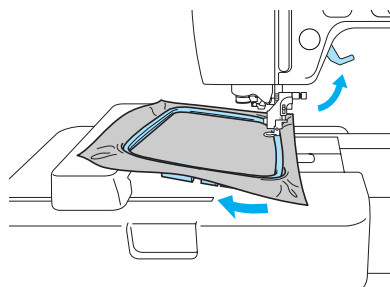

5 Retirez le cadre de broderie.

! ATTENTION

- N'appuyez pas sur la touche Marche/arrêt, Positionnement aiguille ou Point inverse/renfort. En cas de pression accidentelle sur une de ces touches, la machine commencerait à coudre et vous risqueriez de vous planter l'aiguille dans le doigt ou de casser l'aiguille.

Sélection des motifs de broderie

Cette section donne des détails sur les différents types de motifs de broderie et la procédure de sélection d'un motif.

Informations concernant les droits d'auteur

Les motifs enregistrés dans la machine à coudre et les cartes de broderie ne sont destinés qu'à un usage personnel. Toute utilisation publique ou commerciale des motifs protégés par le droit d'auteur est une violation de la loi sur les droits d'auteur et est strictement interdite.

Types de motifs de broderie

Il est possible de sélectionner un motif de broderie parmi les types de motifs disponibles suivants.

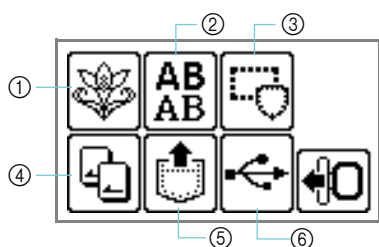

① Motifs de broderie

Il existe 70 motifs. Les motifs sont effectués en changeant le fil supérieur selon les instructions affichées à l'écran. Pour obtenir de plus amples détails, reportez-vous à la section « Sélection d'un motif de broderie » (page 159).

② Motifs de caractères alphanumériques

6 types de caractères sont disponibles : majuscules/minuscules/chiffres/symboles/caractères européens. Pour obtenir de plus amples détails, reportez-vous à la section « Sélection de caractères alphanumériques » (page 157).

③ Motifs d'encadrement

Vous pouvez combiner 10 formes, comme des carrés et des cercles, avec 12 types de points. Pour obtenir de plus amples détails, reportez-vous à la section « Sélection d'un motif d'encadrement » (page 159).

④ Carte de broderie

Appuyez ici pour sélectionner des motifs provenant d'une carte de broderie. Pour obtenir de plus amples détails, reportez-vous à la section « Utilisation d'une carte de broderie » (page 160).

⑤ Motifs enregistrés dans la mémoire de la machine à coudre

Appuyez sur cette touche pour utiliser des motifs enregistrés dans la mémoire de la machine à coudre. Pour obtenir de plus amples détails, reportez-vous à la section « Enregistrement de motifs » (page 179).

⑥ Motifs récupérés d'un lecteur flash USB (mémoire flash USB)

Vous pouvez broder des motifs récupérés du support USB.



Remarque

- Il n'est possible de connecter qu'un lecteur flash USB (mémoire flash USB) au port USB de cette machine.







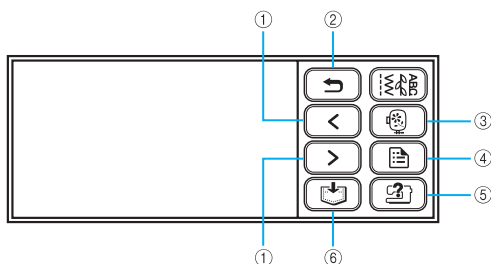

Pour plus de détails, reportez-vous à la section « Transfert de motifs de broderie de l'ordinateur vers la machine à coudre » (page 176).

Fonctionnement de l'écran à cristaux liquides





L'écran à cristaux liquides fonctionne à l'aide des touches de fonctionnement du panneau d'affichage. L'utilisation des touches de broderie est décrite ci-dessous.

■ Touches de fonctionnement



- ①  Si certains motifs ne s'affichent pas à l'écran (lorsque  ou  s'affiche), les motifs suivants/précédents s'affichent.
- ②  Retour à l'écran précédent.
- ③  Retour à l'écran de sélection de type. Le motif sélectionné est annulé.
- ④  Appuyez sur cette touche pour régler la langue ou modifier l'affichage de couleur de fil ou d'autres réglages.
- ⑤  Appuyez sur cette touche pour obtenir de l'aide sur la fixation de l'unité de broderie, la fixation du cadre de broderie, etc.
- ⑥  Appuyez sur cette touche pour enregistrer les motifs de broderie et les caractères alphanumériques dans la mémoire de la machine.

□ Réglage de l'affichage pendant la broderie

Appuyez sur  (touche de réglage), puis  (touche Page suivante). Sélectionnez ensuite l'élément en appuyant sur  .

NOM DE LA COULEUR : nom de couleur type

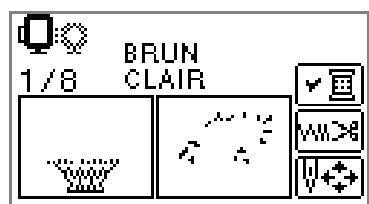
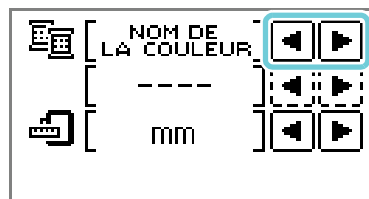

DURÉE : Temps nécessaire à la broderie

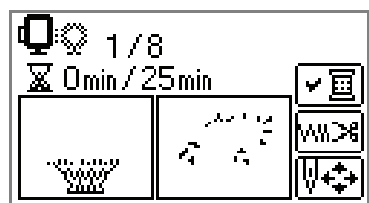
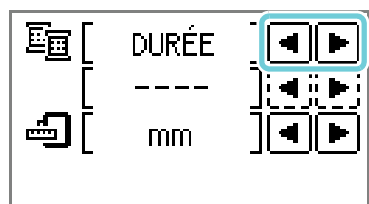

NBR AIGUILLES : numéro de progression d'aiguille

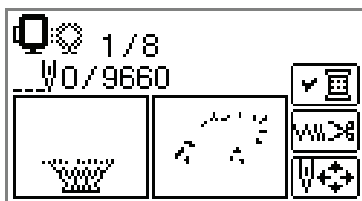
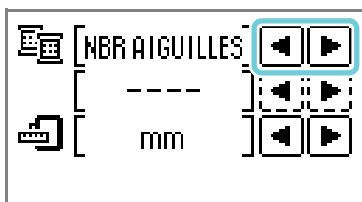

#123 : Numéro de couleur de fil

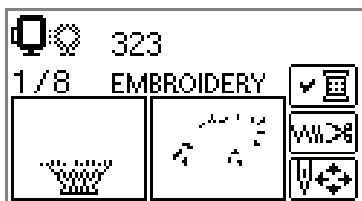
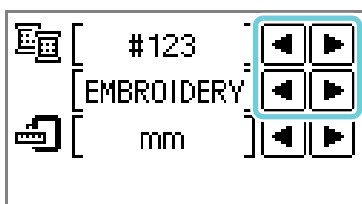

Faites votre sélection parmi les jeux de numéros de couleur de fil. [L'affichage ci-dessus représente un exemple lorsque EMBROIDERY (POLYESTER) THREAD# (fil à broder polyester) est sélectionné.]

- EMBROIDERY (POLYESTER) THREAD# (fil à broder polyester n°)
- COUNTRY (COTTON) THREAD# (fil à broder mat (coton) n°)
- MADEIRA POLY THREAD# (fil madeira poly n°)
- MADEIRA RAYON THREAD# (fil madeira rayon n°)
- SULKY THREAD# (fil sulky n°)
- ROBISON-ANTON POLY THREAD# (fil robison-anton poly n°)

AFFICHAGE DE L'UNITÉ

Permet de sélectionner les unités de mesure affichées. [mm/po]

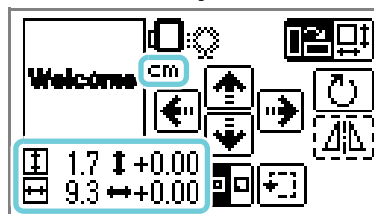
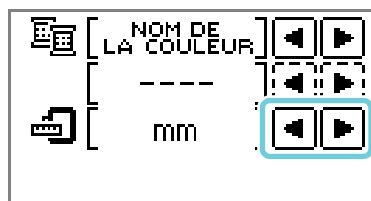

■ Touche de l'écran à cristaux liquides

Exemple : Sélection de caractères alphanumériques







Appuyez sur cette touche lorsqu'un motif spécifique est sélectionné, puis appuyez sur ◀ ▶ pour changer l'affichage. Les réglages de couture, tels que la couleur et la chaîne de caractères alphanumériques spécifiés, sont confirmés.



 Appuyez sur cette touche pour modifier les réglages de fil.



 Appuyez sur cette touche pour sélectionner ou désactiver la couture de fil programmée.

 Appuyez sur  ou  pour modifier la densité des fils (motifs de caractères et de cadre uniquement).

 Appuyez sur cette touche pour régler le motif.





 Appuyez sur cette touche pour modifier la couleur caractère par caractère lorsque vous brodez des caractères. Comme la machine à coudre s'arrête à la fin de chaque caractère, le changement de fil supérieur se fait lors de la couture. Appuyez de nouveau sur cette touche pour annuler la fonction multicolore.



 L'aiguille progresse couleur par couleur et point par point (de 9 à 30 points si vous appuyez de façon continue) et change de position pour commencer à broder. Optez pour cette fonction lorsqu'une couleur spécifique n'est pas utilisée ou lorsque vous redémarrez la machine à coudre après l'avoir mise sous tension au milieu d'un travail.



 Couleur précédente

 Couleur suivante

 Point précédent

 Point suivant

• Pour obtenir de plus amples détails, reportez-vous à la section « Recoudre » (page 171).

 Vous pouvez contrôler la position du motif à l'intérieur du cadre de broderie et modifier la taille et l'angle. Pour obtenir de plus amples détails, reportez-vous à la section « Réglage de la disposition et de la taille » (page 166).

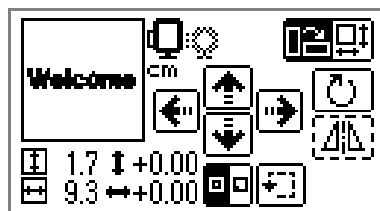



Mémo

- Les touches apparaissant sur l'écran entourées d'une ligne pointillée (par ex., ) ne peuvent être utilisées.

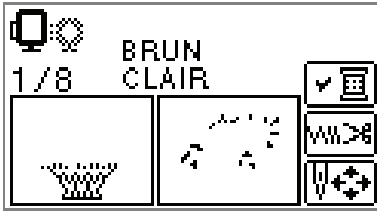
Exemple : Sélection d'un motif de broderie



Appuyez de nouveau sur cette touche pour vérifier l'ordre de la fonction multicolore. Appuyez sur   pour changer l'affichage.

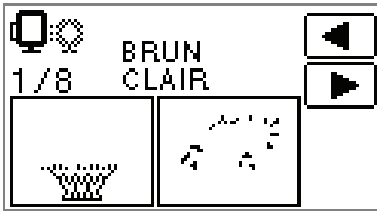

Sélection de caractères alphanumériques

Spécifiez les caractères à broder.



Mémo

- Lorsque «  » s'affiche, cela signifie que vous ne pouvez plus entrer de caractères.
- Il est impossible de combiner des caractères de polices différentes (par ex., sans serif, serif etc.).

1 Sélectionnez les caractères alphanumériques.

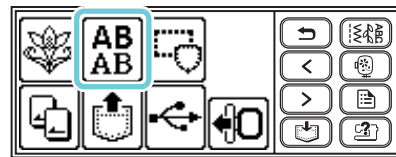

2 Sélectionnez la police.

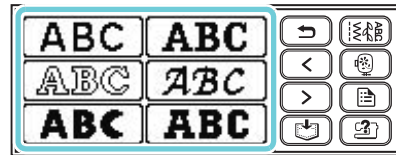

3 Entrez les caractères.



Mémo

- Si vous appuyez sur un caractère par erreur, appuyez sur .
- Pour entrer un espace, appuyez sur « _ ».

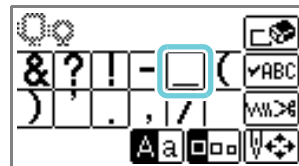

□ Exemple : Come on



Basculez entre les majuscules et les minuscules



Basculez entre les tailles : grand (L), moyen (M) et petit (S)



Mémo

- Vous pouvez enregistrer les caractères entrés pour une utilisation ultérieure. Pour obtenir de plus amples détails, reportez-vous à la section « Enregistrement de motifs » (page 179).

Sélection d'un motif de broderie

70 motifs de broderie, tels que des fleurs et des animaux, sont enregistrés dans la mémoire de la machine.



70 motifs de broderie



Mémo

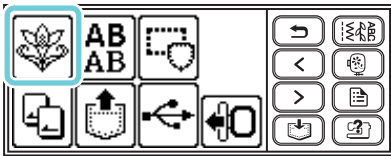

- Reportez-vous à la section « Tableau de changement de couleur de motifs de broderie » du Guide de référence rapide pour découvrir des exemples de motifs terminés et le fil utilisé.

1 Appuyez sur  .





► L'écran de sélection du motif apparaît.

2 Sélectionnez le motif.

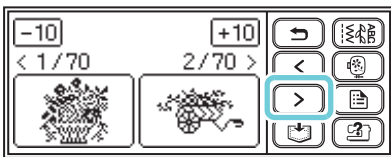
Passez d'un écran à l'autre à l'aide de  (touche Page précédente) et  (touche Page suivante).



Lorsque vous appuyez sur  / , l'affichage des motifs avance/recule de 10 motifs.

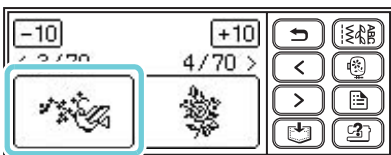
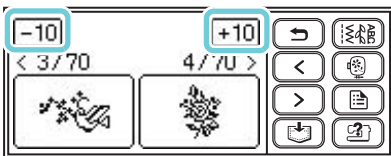

► Lorsqu'un motif est sélectionné, il peut être brodé.



Sélection d'un motif d'encadrement

Vous pouvez combiner 10 formes, comme des carrés et des cercles, avec 12 types de points.



Mémo

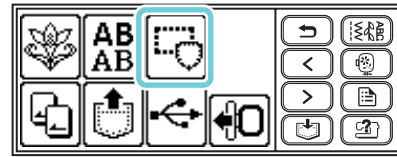

- Reportez-vous à la section « Motifs cadres » du Guide de référence rapide pour les formes de motifs d'encadrement et les points.

1 Appuyez sur  .



► L'écran de sélection de la forme du cadre apparaît.

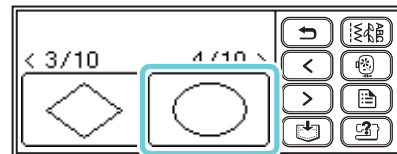
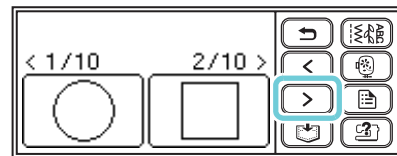

2 Sélectionnez la forme du cadre.

Passez d'un écran à l'autre à l'aide de  (touche Page précédente) et  (touche Page suivante), puis effectuez une sélection parmi les 10 types proposés.



► L'écran de sélection du point apparaît.

3 Sélectionnez le point.

Passez d'un écran à l'autre à l'aide de  (touche Page précédente) et  (touche Page suivante), puis effectuez une sélection parmi les 12 points proposés.

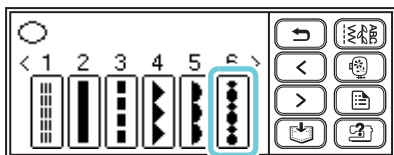

► Lorsqu'un point est sélectionné, il peut être brodé.



Utilisation d'une carte de broderie

Si vous utilisez une carte de broderie, vous pouvez broder d'autres motifs que ceux enregistrés dans la machine à coudre. Il existe de nombreux patrons ayant différents thèmes.



Remarque

- Mettez toujours la machine à coudre hors tension avant d'insérer et de retirer des cartes de broderie.
- Insérez la carte de broderie dans la fente correspondante en l'orientant dans le bon sens.
- N'insérez que des cartes de broderie dans la fente pour les cartes de broderie.
- Lorsque les cartes de broderie ne sont pas utilisées, conservez-les dans leur boîte de rangement.
- N'utilisez que des cartes de broderie fabriquées pour cette machine. L'utilisation de patrons non autorisés risque de perturber le fonctionnement de la machine.
- Les cartes de broderie achetées à l'étranger risquent de ne pas être adaptés à votre machine.

1 Mettez la machine à coudre hors tension.

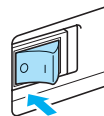

2 Insérez la carte de broderie dans la fente correspondante située sur le côté droit de la machine à coudre.

Placez la carte de broderie avec la flèche tournée vers vous et insérez-la dans le sens de la flèche.

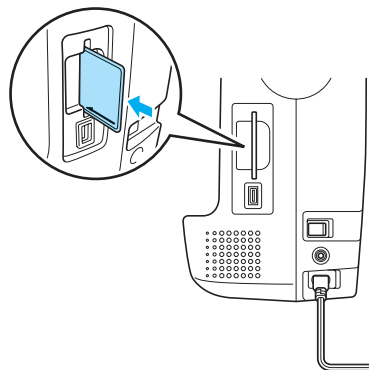

3 Mettez la machine à coudre sous tension.

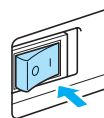

4 Appuyez sur sur l'écran.

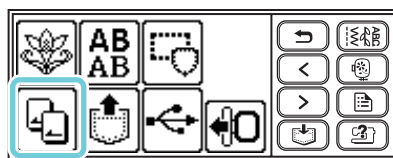

► Cet écran de sélection des motifs enregistrés sur la carte s'affiche.

5 Sélectionnez un motif.

La procédure est identique à celle présentée dans la section « Sélection d'un motif de broderie » (page 159).



Broderie

Une fois que tout est préparé, vous pouvez passer à la broderie. Cette section décrit la procédure à suivre pour broder et coudre des appliqués.

Vérification du motif avant la broderie

Le cadre de broderie se déplace pour indiquer la zone de broderie. Regardez attentivement le cadre pour contrôler que le motif sera cousu au bon endroit.

- 1 Une fois le motif de broderie sélectionné, appuyez sur .

► L'écran de couture apparaît.



- 2 Appuyez sur .



► L'écran de disposition apparaît.

- 3 Appuyez sur .

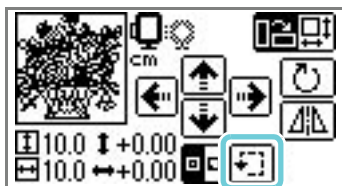

- Le cadre se déplace pour indiquer la zone de broderie complète.

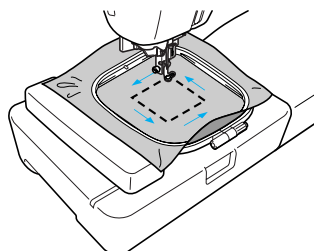

! ATTENTION

- Veillez toujours à relever l'aiguille lorsque le cadre de broderie est en mouvement. Si elle est abaissée, elle pourrait se casser et vous risqueriez de vous blesser.

Broderie d'un motif

Les motifs de broderie sont brodés avec un changement de fil après chaque couleur.

1 Préparez le fil à broder de la couleur indiquée à l'écran.

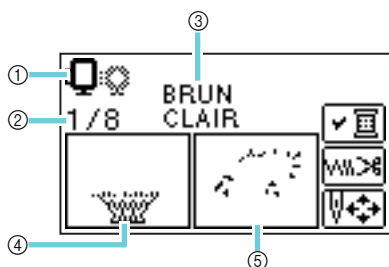

- ① Cadres de broderie pouvant être utilisés pour la broderie
- ② Numéro de couleur en cours/Nombre de couleurs utilisées
- ③ Nom de la couleur en cours
- ④ Partie de la couleur en cours
- ⑤ Partie de la couleur suivante

- Vous pouvez modifier les numéros de couleur de fil affichés par couleur. Appuyez sur  (touche de réglage), puis modifiez le réglage sur l'écran de réglage. Pour obtenir de plus amples détails, reportez-vous à la section « Fonctionnement de l'écran LCD/ACL (affichage à cristaux liquides) » (page 154).

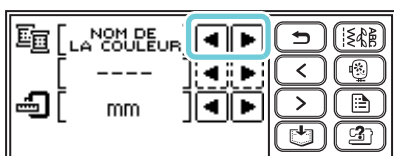

■ Exemple : numéro de fil à broder sélectionné



2 Placez le fil à broder puis enflez l'aiguille.

- Reportez-vous à la section « Enfilage du fil supérieur » (page 32).



Remarque

- Avant d'utiliser l'enfileur d'aiguille, veillez à abaisser le pied-de-biche.

3 Passez le fil dans l'orifice du pied à broderie et tenez-le légèrement de la main gauche.

Ne tendez pas trop le fil.

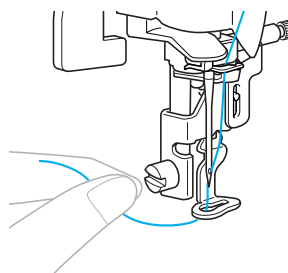

! ATTENTION

- Si le fil est trop tendu, l'aiguille risque de se casser ou de se tordre.
- Ni les mains ni aucun autre objet ne doit venir heurter le chariot pendant la couture. Ceci pourrait désaligner le motif.

4 Abaissez le levier du pied-de-biche.

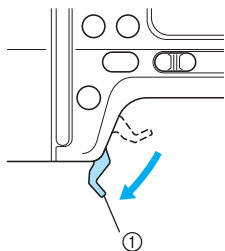

① Levier du pied-de-biche

5 Appuyez sur  (touche Marche/arrêt).

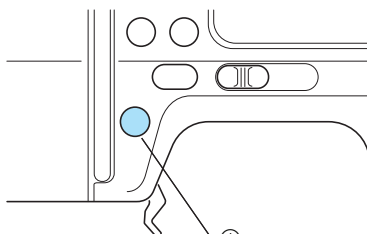

① Touche Marche/Arrêt

! ATTENTION

- Utilisez le cadre de broderie adapté à la taille du motif à broder. Dans le cas contraire, le pied-de-biche risquerait de venir le heurter, risquant ainsi de vous blesser ou de casser l'aiguille.

6 Après avoir cousu 5 à 6 points, appuyez sur  (touche Marche/arrêt) pour arrêter la machine.

7 Utilisez des ciseaux pour couper le fil au début de la couture.

Coupez le fil au bord de la couture.

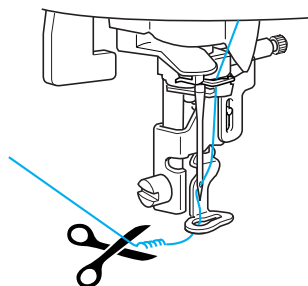



Remarque

- Si l'extrémité du fil dépasse au début de la couture, vous risquez de coudre par-dessus en brodant le motif. Il serait alors difficile de s'en débarrasser une fois la broderie terminée. Couper le fil au début de la couture.

8 Appuyez sur  (touche Marche/arrêt) à nouveau.

- ▶ La broderie recommence.
- ▶ La couture s'arrête automatiquement avec des points de renfort une fois que la broderie dans une couleur est terminée. Lorsque la coupure de fil automatique est définie, le fil est coupé.

9 Placez le fil à broder de la couleur suivante et répétez les étapes  à .

- ▶ Une fois la dernière couleur cousue, «  » apparaît à l'écran. Appuyez sur  . L'écran initial s'affiche de nouveau.

10 Coupez l'excédent de fil.

 **Mémo**

- Pour obtenir le réglage de la coupure automatique, reportez-vous à la section « Fonctionnement de l'écran à cristaux liquides » (page 156).

Couture d'appliqués

Préparez le tissu de base et le tissu d'appliqué (appliqué). Appuyez sur  (touche de réglage) et définissez l'affichage de couleur de fil sur NOM DE LA COULEUR ; « PIÈCE D'APPLIQUÉ », « POSITION D'APPLIQUÉ » et « APPLIQUÉ » s'affichent alors à l'écran.

1 Sélectionnez un motif d'appliqué.

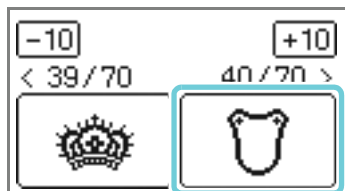

► « PIÈCE D'APPLIQUÉ » s'affiche à l'écran.

2 Placez le renfort thermocollant sur l'envers de l'appliqué et tendez ce dernier sur le cadre de broderie.



3 Abaissez le levier du pied-de-biche, puis appuyez sur (touche Marche/arrêt).

► Le trait de découpe de l'appliqué est cousu et la machine à coudre s'arrête.

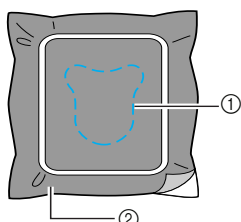

- ① Trait de découpe
- ② Tissu d'appliqué

► « POSITION D'APPLIQUÉ » s'affiche à l'écran.



4 Retirez le tissu du cadre de broderie et coupez-le le long du trait de découpe. Découpez soigneusement le long de la couture et retirez le fil.

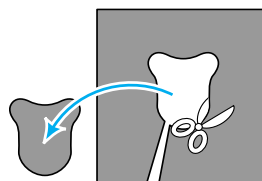

- La finition sera de mauvaise qualité si la découpe n'est pas effectuée correctement sur la couture.

5 Tendez le tissu de base sur le cadre de broderie.

6 Placez le fil pour la couture de l'appliqué.

7 Abaissez le levier du pied-de-biche, puis appuyez sur (touche Marche/arrêt).



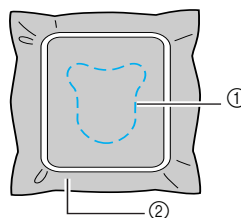

► La position d'appliqué est cousue et la machine à coudre s'arrête. « APPLIQUÉ » s'affiche à l'écran.

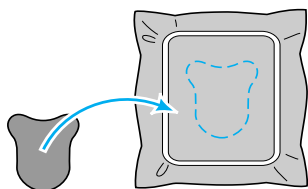

- ① Position d'appliqué
- ② Tissu de base

- 8 Appliquez une fine couche de colle pour tissu ou vaporisez un produit adhésif sur l'envers de l'appliqué et collez-le à la position de l'appliqué.



- 9 Abaissez le levier du pied-de-biche, puis appuyez sur  (touche Marche/arrêt).



- La position d'appliqué est cousue et la machine à coudre s'arrête.

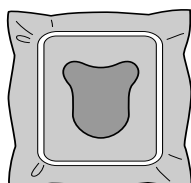

Mémo

- Lorsque « PIÈCE D'APPLIQUÉ », « POSITION D'APPLIQUÉ » ou « APPLIQUÉ » s'affiche, aucune couleur de fil spécifique n'apparaît. Utilisez un fil de couleur approprié adapté à la pièce d'appliqué.

- 10 Suivez les instructions à l'écran et modifiez la couleur des fils pendant la couture.

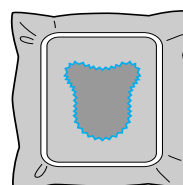
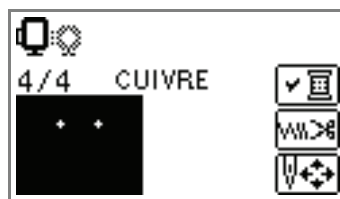

Modification et enregistrement de motifs

Cette section décrit les procédures de modification, de réglage, de repositionnement et d'enregistrement des motifs.

Réglage de la disposition et de la taille

Le motif est généralement positionné au centre du cadre de broderie. Vous pouvez vérifier la disposition avant de commencer à broder et modifier la position ainsi que la taille.



Mémo

- Les touches apparaissant sur l'écran entourées d'une ligne pointillée (par ex., ) ne peuvent être utilisées.

1 Une fois le motif de broderie sélectionné, appuyez sur .

- ▶ L'écran de couture apparaît.



2 Appuyez sur .



- ▶ L'écran de disposition apparaît.

3 Vérifiez et ajustez la disposition.

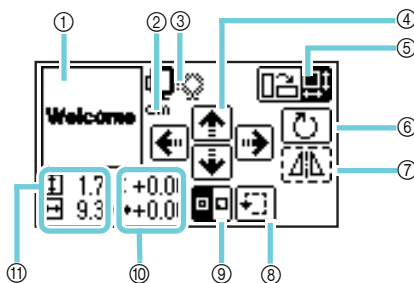

- ① Disposition dans le cadre
- ② Affichage de l'unité (cm/po)
- ③ Cadres de broderie disponibles
- ④ Touches de changement de position
- ⑤ Touche de taille/Touche de disposition
- ⑥ Touche de rotation
- ⑦ Touche d'image en miroir horizontale
- ⑧ Touche d'échantillon
- ⑨ Touche de point de départ
- ⑩ Distance depuis le centre
- ⑪ Taille de la broderie



Taille du cadre de broderie

La taille du cadre de broderie pouvant être utilisé s'affiche. Lorsque le cadre le plus petit est gris à l'écran, il n'est pas possible de l'utiliser. Ces icônes se mettent à clignoter en cas de modification de la taille du motif, de réglage de la disposition ou de modification de la taille du cadre de broderie.

! ATTENTION

- Utilisez le cadre de broderie adapté à la taille du motif à broder. Dans le cas contraire, le pied-de-biche risquerait de heurter le cadre de broderie et provoquer la casse de l'aiguille ou une blessure.



Touche de taille

Augmente/réduit la taille du

motif. Appuyez sur  pour revenir à l'écran précédent.

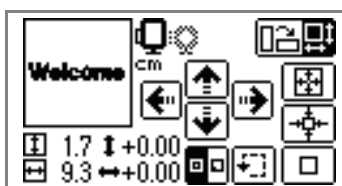

Réduit la taille



Revient à la taille d'origine. Revient à la position centrale en cas de déplacement du motif à l'aide de la touche de changement de position.



Augmente la taille



Touches de changement de position

Déplace la broderie vers le haut, le bas, la gauche et la droite.



Mémo

- Si vous modifiez la taille du motif ou que vous l'inversez, la broderie déplacée revient à sa position d'origine. Utilisez les touches de changement de position une fois la taille du motif modifiée, ou le motif inversé.
- Vous pouvez enregistrer dans la mémoire de la machine à coudre les motifs de broderie que vous avez modifiés ou réglés. Pour obtenir de plus amples détails, reportez-vous à la section « Enregistrement de motifs » (page 179).



Touche de disposition

Appuyez sur cette touche pour passer à l'écran de rotation.



Touche de rotation

Fait pivoter la broderie de 1, 10 ou 90 degrés à chaque fois.

Appuyez sur  (touche Arrière) pour revenir à l'écran précédent.

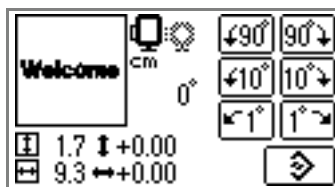

Fait pivoter le motif de 90 degrés vers la gauche



Fait pivoter le motif de 90 degrés vers la droite



Fait pivoter le motif de 10 degrés vers la gauche



Fait pivoter le motif de 10 degrés vers la droite



Fait pivoter le motif de 1 degré vers la gauche



Fait pivoter le motif de 1 degré vers la droite



Remet le motif dans sa position d'origine



Mémo

- Si le motif est supérieur à 10 cm (4 po) x 10 cm (4 po), il est possible qu'il ne soit pas possible de le tourner.



Touche d'image en miroir horizontale

Met le motif en miroir à gauche et à droite.



Mémo

- La mise en miroir de motifs est uniquement possible pour les motifs de broderie ou de cadre.



Touche de point de départ

Commute le point de départ de la couture entre le centre et le côté inférieur gauche du motif.

- Appuyez sur  pour revenir à l'écran précédent.



Touche d'échantillon

Déplace le cadre afin de vérifier l'emplacement du motif.

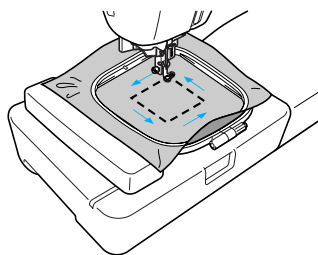

ATTENTION

- N'abaissez jamais l'aiguille lorsque le cadre de broderie est en mouvement. L'aiguille pourrait se casser ou se tordre.
- Une fois le motif révisé, consultez l'affichage des cadres de broderie disponibles, et utilisez un cadre approprié. Si vous utilisez un cadre de broderie non affiché comme étant disponible, le pied-de-biche pourrait toucher le cadre, vous exposant à des risques de blessure.

- 4 Appuyez sur  (touche Arrière) pour revenir à l'écran précédent.



Mémo

- Lorsque la machine est hors tension, les réglages de disposition par défaut sont rétablis.
- Vous pouvez également vérifier la taille du motif et la distance par rapport au centre en appuyant sur  une fois la broderie commencée.
- Vous pouvez enregistrer dans la mémoire de la machine à coudre les motifs de broderie que vous avez modifiés ou réglés. Pour obtenir de plus amples détails, reportez-vous à la section « Enregistrement de motifs » (page 179).

Réglage de la tension des fils

Il est très difficile de défaire une broderie si la tension du fil est incorrecte. Pour éviter d'endommager le tissu du projet, il est judicieux d'utiliser une chute du même tissu pour vérifier le réglage de la tension du fil, etc.

Il est possible de modifier la tension du fil supérieur au moyen de la commande de tension de fil. Lorsque vous brodez à la machine, la commande de tension doit être réglée entre 2 et 6.

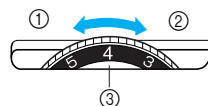

- ① Lâche (diminue la tension du fil)
- ② Serré (augmente la tension du fil)
- ③ Commande de tension du fil supérieur



Mémo

- Si les points paraissent lâches, tournez la commande de tension d'un cran supplémentaire, puis reprenez la couture.

■ Tension des fils correcte

La tension des fils est correcte lorsque le fil supérieur est à peine visible sur l'envers du tissu.



- ① Endroit du tissu
- ② Envers du tissu

■ Le fil supérieur est trop tendu

Le fil de dessous sera visible sur l'endroit du tissu. Dans cet exemple, réduisez la tension du fil supérieur.



- ① Endroit du tissu
- ② Envers du tissu

■ Le fil supérieur est trop lâche

Le fil supérieur est mal tendu. Dans cet exemple, augmentez la tension du fil supérieur.



- ① Endroit du tissu
- ② Envers du tissu



Remarque

- Si le fil supérieur n'est pas correctement enfilé ou si la canette n'est pas correctement installée, il ne sera peut-être pas possible de régler correctement la tension du fil. Si la tension correcte du fil n'est pas obtenue, enfilez de nouveau le fil supérieur et insérez correctement la canette.
- Si la commande de tension est réglée sur une position très basse, la machine risque de s'arrêter de coudre. Ceci est normal. Augmentez légèrement la tension pour continuer à coudre.

Raccord de motifs de caractères

Si le motif de caractère est trop long et ne rentre pas dans le cadre de broderie, suivez la procédure ci-dessous.

Exemple : raccord de « ABC » avec « DEF »

- 1 Entrez « ABC », puis appuyez sur .



- 2 Appuyez sur  pour désactiver la coupure de fil automatique ().



- 3 Appuyez sur  (touche Arrière).



- 4 Appuyez sur .



- 5 Appuyez sur .

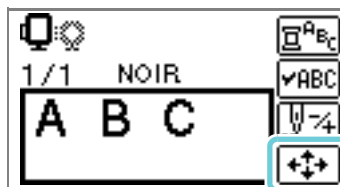

- 6 Appuyez sur  pour le changer par .



- Fait passer le point de départ de la couture sur le côté inférieur gauche du motif.

- 7 Abaissez le pied-de-biche, puis appuyez sur  (Marche/arrêt) pour commencer la couture.

- 8 Une fois la broderie terminée, coupez le fil, en laissant une longueur de fil supérieure à la normale. Repositionnez ensuite le tissu dans le cadre de broderie, à l'emplacement où vous souhaitez coudre « DEF ».

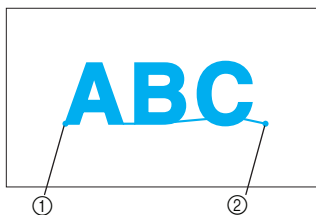

- ① Position de démarrage de la broderie
② Position de fin de la broderie

- 9 Entrez « DEF », puis appuyez sur .



- 10 Appuyez sur .



- 11 Appuyez sur  pour le changer par .



- Fait passer le point de départ de la couture sur le côté inférieur gauche du motif.

- 12 Utilisez  (touches de changement de position) pour positionner l'aiguille à l'emplacement de fin de broderie de « ABC ».

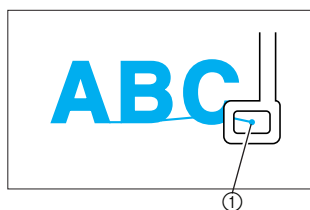

- ① Position de fin de la broderie

- 13 Abaissez le pied-de-biche, puis appuyez sur  (touche Marche/arrêt) pour broder « DEF ».



- 14 Une fois la broderie terminée, coupez le fil.

Recoudre

Lorsque la couleur du fil supérieur utilisé pour coudre n'est pas correcte, vous pouvez refaire la couture avec la couleur de fil appropriée.

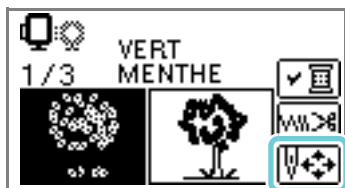

1 Appuyez sur  (touche Marche/arrêt) pour arrêter la machine à coudre.

2 Appuyez sur .



3 Appuyez sur .



4 Appuyez sur  (Couleur précédente) pour revenir au début de la couleur inappropriée. Appuyez sur  une fois de plus pour passer à la couleur précédente.



5 Définissez la couleur de fil supérieur appropriée.

6 Appuyez sur  (touche Marche/arrêt) pour poursuivre le motif.

Il n'y a plus de fil au milieu du motif

Lorsque vous tombez à cours de fil (fil supérieur ou fil de la canette) pendant un travail de couture, la machine à coudre s'arrête. Reculez l'aiguille de 10 points environ et recommencez à coudre.

Mémo

- S'il n'y a plus de fil dans la canette, coupez les fils et retirez le cadre de broderie avant de remplacer le fil de la canette.

1 Mettez du fil (fil supérieur ou fil de la canette).

2 Appuyez sur .





Mémo

- Si le compteur d'aiguille ne s'affiche pas, affichez-le à l'écran. Pour obtenir de plus amples détails, reportez-vous à la section « Arrêt en cours de broderie » (page 172).

3 Appuyez sur .



4 Appuyez sur  (Point précédent) pour reculer l'aiguille de 10 points environ.  (Point suivant) augmente le nombre de points.



5 Relancez la broderie.



Arrêt en cours de broderie

Si la broderie s'arrête avant d'être terminée, vérifiez le compteur d'aiguille actuel et la disposition avant de mettre la machine à coudre hors tension.



Mémo

- Lorsque la machine à coudre est mise hors tension, les réglages par défaut relatifs à la taille et à la disposition de la broderie sont rétablis. Si vous avez modifié la disposition, vous devez la réajuster.

1 Appuyez sur (touche Marche/arrêt) pour arrêter la machine à coudre.

2 Vérifiez le compteur d'aiguille sur l'écran et notez-le.



Si le compteur d'aiguille n'est pas affiché, appuyez sur (touche de réglage), puis sur pour passer à l'écran suivant. Appuyez sur pour revenir à l'écran précédent.

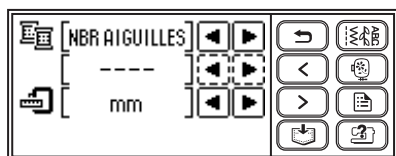
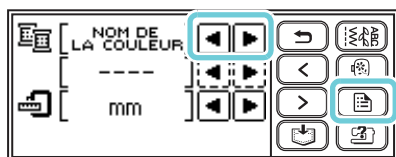

3 Appuyez sur (touche de broderie).



- ▶ Un message de confirmation s'affiche.

4 Appuyez sur .

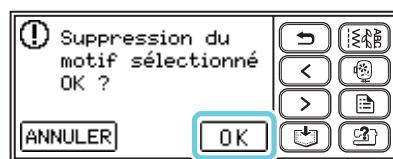

- ▶ Le motif sélectionné est désactivé et l'écran de broderie initial réapparaît.

5 Mettez la machine à coudre hors tension.

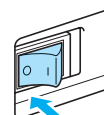

Remarque

- Retirez toujours l'unité de broderie lorsque vous déplacez la machine à coudre.

6 Mettez la machine à coudre sous tension, puis sélectionnez le motif.



Mémo

- Si vous avez modifié la taille et/ou la disposition de la broderie avant de mettre la machine hors tension, procédez à nouveau aux mêmes modifications de réglage avant de recommencer la broderie. Pour obtenir de plus amples détails, reportez-vous à la section « Réglage de la disposition et de la taille » (page 166).

7 Appuyez sur .

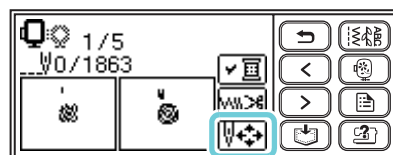

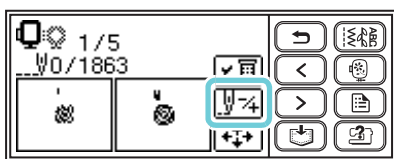

- 8 Appuyez sur .



- 9 Appuyez sur  (Couleur suivante) pour aller au début de la couleur à broder.



- 10 Appuyez sur  (Point suivant) pour augmenter le compteur d'aiguille.
Si vous maintenez  enfoncée en continu, il augmente de 1 → 9 → 30 points.



Il avance de 10 points environ avant le nombre total de points confirmé à l'étape [e](#).



- 11 Relancez la broderie.

Utilisation de la fonction de mise en mémoire

Précautions relatives aux données de broderie

Respectez les précautions suivantes lorsque vous utilisez des données de broderie autres que celles créées et mémorisées dans cette machine.



ATTENTION

- **Lorsque vous utilisez des données de broderie différentes de nos motifs d'origine, le fil ou l'aiguille risque de casser si vous cousez avec une densité de point trop fine ou si vous cousez plus de deux points qui se chevauchent. Dans ce cas, utilisez l'un de nos logiciels de programmation de broderie pour modifier les données de broderie.**

■ Types de données de broderie pouvant être utilisés

- Vous ne pouvez utiliser que les fichiers de données de broderie .pes et .dst avec cette machine. Utiliser d'autres données que celles enregistrées à l'aide de nos logiciels de programmation ou de nos machines à coudre risque d'entraîner le dysfonctionnement de la machine à broder.

■ Types de supports USB que vous pouvez utiliser

Des données de broderie peuvent être récupérées à partir d'un lecteur flash USB (mémoire flash USB) quelle qu'en soit la capacité.



Remarque

- Il n'est possible de connecter qu'un lecteur flash USB (mémoire flash USB) au port USB de cette machine.
- Certains supports USB peuvent ne pas être compatibles avec cette machine. Pour plus de détails, visitez notre site Web.
- Lorsque vous utilisez un périphérique USB muni d'un voyant d'accès, celui-ci commence à clignoter dès que vous insérez le périphérique dans l'ordinateur ou la machine à coudre ; la reconnaissance du périphérique peut prendre entre 5 et 6 secondes (ce délai peut varier en fonction du périphérique USB).
- Pour des informations complémentaires, consultez le manuel d'instructions accompagnant le support USB que vous avez acheté.



Mémo

- Vous pouvez utiliser des lettres et des chiffres dans les noms de dossiers et de fichiers. De plus, si le nom du dossier ou du fichier ne comporte pas plus de huit caractères, le nom complet apparaîtra à l'écran. Si le nom comporte plus de huit caractères, seuls les six premiers, suivis de « ~ » et d'un nombre apparaîtront comme nom. Ceci s'applique uniquement aux dossiers et aux fichiers de données de broderie .dst.

■ Précautions relatives à l'utilisation de l'ordinateur pour créer et enregistrer des données

- Si un nom de dossier ou de fichier de données de broderie ne peut être identifié, par exemple parce que le nom contient des caractères spéciaux, le dossier ou le fichier ne s'affichera pas. Dans ce cas, renommez le dossier ou le fichier. Nous vous conseillons d'utiliser les 26 lettres de l'alphabet (majuscules et minuscules), les chiffres de 0 à 9, « - » et « _ ».
- Les fichiers .pes enregistrés avec un nombre de points, de couleurs et de motifs combinés supérieurs aux limites spécifiées ne peuvent être affichés. Utilisez l'un de nos logiciels de programmation pour modifier les motifs de broderie afin qu'ils correspondent aux spécifications requises.
- Même si l'unité de broderie n'est pas installée, la machine reconnaît les données de broderie.

- Enregistrez les données de broderie dans le dossier racine ou les dossiers racine du support USB. Si une donnée de broderie est enregistrée dans un dossier d'un sous-dossier, ce fichier ne peut pas être récupéré par la machine.
Enregistrez les fichiers de données de broderie comme dans le diagramme ci-dessous.

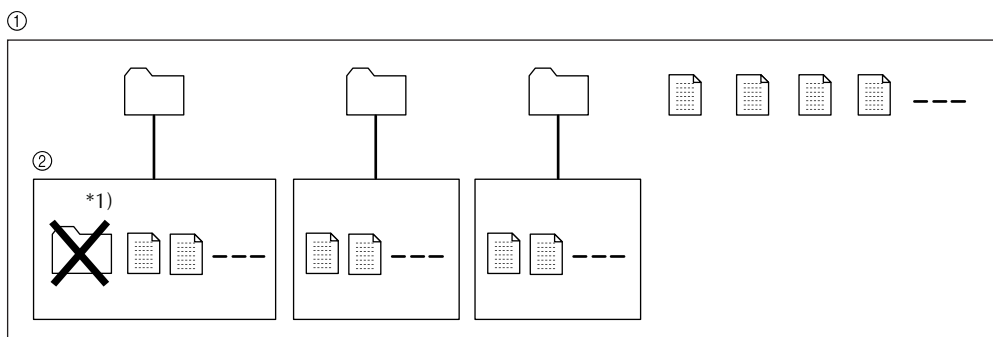

- ① Dossier racine du support USB
- ② Sous-dossier

 : Dossier

 : Fichier de donnée de broderie

*1) Ne créez pas de dossier dans un sous-dossier.

- Le nombre total maximum de fichiers et de dossiers de données de broderie que vous pouvez enregistrer dans un support USB est 200. (Par exemple, vous pouvez enregistrer 5 dossiers et 195 fichiers de données de broderie dans un support USB.) Si vous enregistrez plus de 200 fichiers, incluant les dossiers, les motifs de broderie ne peuvent pas être transférés vers la machine, car celle-ci ne peut alors pas reconnaître le contenu du support USB.

Dans ce cas, réduisez le nombre de fichiers (incluant les dossiers) enregistrés sur le support USB.

- En outre, si les motifs de broderie contiennent trop de couleurs (ce nombre peut varier au sein des motifs eux-mêmes), il peut s'avérer impossible d'en transférer un motif de broderie vers la machine, même s'il n'y a pas plus de 200 fichiers (incluant les dossiers) sur le support USB. Dans ce cas, vous devrez également réduire le nombre de fichiers (incluant les dossiers) sur le support USB.

■ Données de broderie Tajima (.dst)

- Lors de l'importation d'un fichier .dst, la seule manière de visualiser le dessin consiste à sélectionner le motif (nom du fichier). Appuyez alors sur  pour afficher le dessin à l'écran.

Transfert de motifs de broderie de l'ordinateur vers la machine à coudre

Les motifs de broderie peuvent être transférés vers la machine depuis un ordinateur, à l'aide d'un support USB. Suivez la procédure ci-dessous.

1 Préparez les données de broderie sur l'ordinateur en tenant compte des précautions de « Précautions relatives aux données de broderie » (pages 174 à 175).



Remarque

- Assurez vous de bien lire toutes les précautions de « Précautions relatives aux données de broderie » (pages 174 à 175) et respectez-les. Sinon, les fichiers de motif pourraient ne pas être retrouvés correctement par la machine.

2 Insérez le support USB dans le port USB de l'ordinateur.

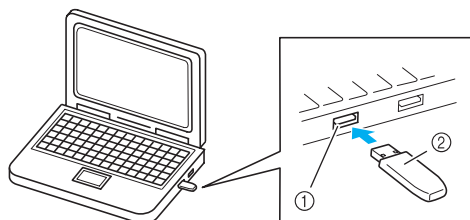

- Port USB de l'ordinateur
- Support USB

3 L'icône « Disque amovible » s'affiche dans « Ordinateur (Poste de travail) » sur l'ordinateur.

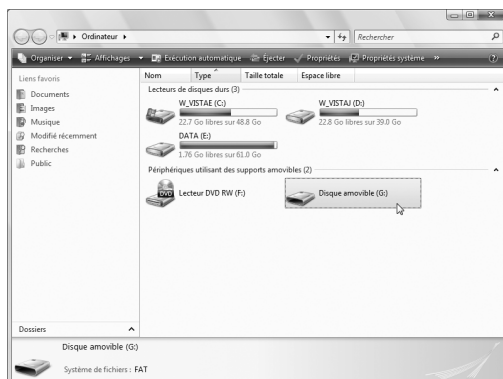

4 Copiez les données de broderie (dossiers et/ou fichiers de motif).

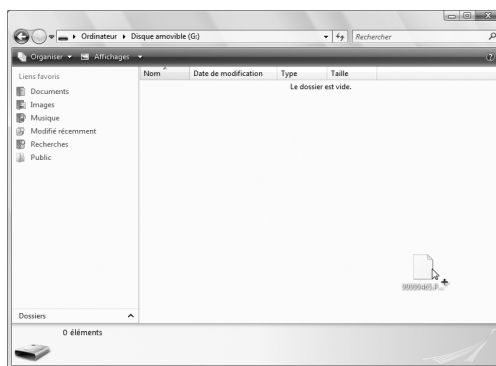

5 Retirez en toute sécurité le périphérique USB du port correspondant de l'ordinateur. (Se référer à « Attention » ci-dessous).

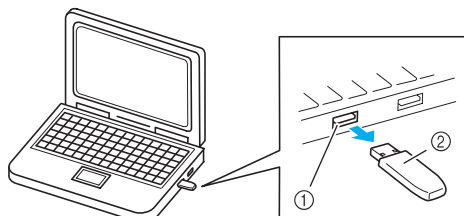

- Port USB de l'ordinateur
- Support USB

! ATTENTION

- Avant de déconnecter le support USB, cliquez sur l'icône « Retirer le périphérique en toute sécurité » dans la barre des tâches de Windows® XP/Windows Vista®/Windows® 7. Ensuite, lorsque le disque amovible peut être retiré en toute sécurité, déconnectez le support USB de l'ordinateur.

Dans le cas de Windows Vista®



6 Insérez le support USB dans le port USB de la machine.

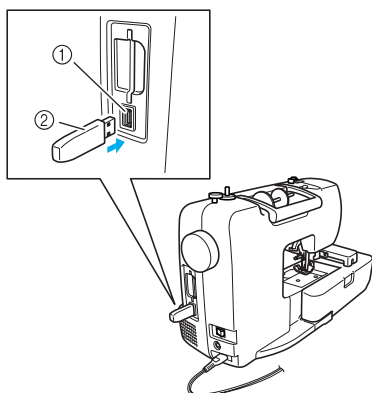

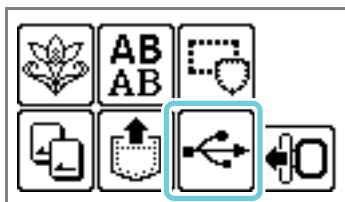

- ① Port USB
(pour un lecteur flash USB (mémoire flash USB))
- ② Support USB

7 Appuyez sur .



- ▶ Les dossiers et/ou les fichiers de motif dans le dossier racine du support USB sont affichés.

Mémo

- Les noms des fichiers sont affichés en premier sous forme  par ordre alphabétique, puis les fichiers .pes, suivis des fichiers .dst affichés sous forme  par ordre alphabétique.





- Les fichiers .pes sont affichés par une image miniature, et les fichiers .dst sont affichés par leur nom, format et taille du fichier.

Remarque



- Si le message «  » apparaît, soit le support USB contient plus de 200 motifs (incluant les dossiers), soit les motifs de broderie contiennent trop de couleurs (même s'il n'y a pas plus de 200 motifs). Dans ce cas, retirez le support USB de la machine, reconnectez-le à l'ordinateur, puis supprimez simultanément quelques motifs de broderie du support USB. Refermez la fenêtre du message d'erreur affichée sur la machine, puis répétez la procédure en commençant par l'étape 6.

8 Sélectionnez le dossier ou le motif que vous souhaitez récupérer.

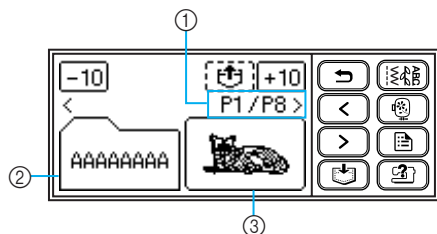
Passez d'un écran à l'autre à l'aide de  (Touche Page précédente) et  (Touche Page suivante).



- ① Numéro de la page actuellement affichée sur le nombre total de pages
- ② Dossier (nom du dossier)
- ③ Fichier du motif (image miniature ou nom du fichier)

• Lorsque vous appuyez sur  / , l'affichage des dossiers et/ou des motifs avance ou recule de 10 éléments.

■ Lorsque vous avez sélectionné un dossier



▶ Les fichiers de motif sont affichés. Allez à l'étape 9.

■ Lorsque vous avez sélectionné un motif

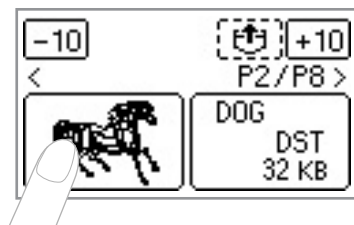

▶ Le motif est montré en marquage inversé. Passez à l'étape 10.

9 Sélectionnez le motif que vous souhaitez récupérer.



① Nom du dossier (affiché avec jusqu'à 6 caractères uniquement si le dossier est sélectionné.)

• Pour retourner au dossier racine, appuyez sur .

10 Appuyez sur .



*1) L'affichage de cette partie diffère selon l'opération à l'étape 8.

▶ Le motif enregistré est rappelé.

▶ L'écran de broderie s'affiche et vous pouvez broder les motifs rappelés.

11 Ajustez le motif à votre convenance, puis commencez à broder.



Enregistrement de motifs

Vous pouvez enregistrer dans la mémoire de la machine à coudre les caractères alphanumériques et les motifs de broderie que vous avez personnalisés. Comme les motifs enregistrés ne sont pas effacés lors de la mise hors tension de la machine, vous pouvez toujours les rappeler pour broder. Cette fonction est pratique pour enregistrer des noms, etc. Vous pouvez enregistrer jusqu'à 12 motifs ou 512 Ko de données.

■ Enregistrement de motif

- ① Après avoir sélectionné le motif à enregistrer, appuyez sur  (touche de mémoire).



- ▶ «  » s'affiche lors de l'enregistrement du motif. Une fois le motif enregistré, l'affichage revient à l'écran initial.



Remarque

- Ne mettez pas la machine à coudre hors tension pendant l'enregistrement d'un motif : vous risqueriez de perdre les données correspondantes.

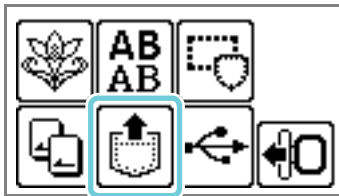

■ Récupération d'un motif

- ① Appuyez sur  (touche de récupération).



- ▶ Les motifs enregistrés sont affichés.

- ② Sélectionnez le motif que vous souhaitez réutiliser.

Passez d'un écran à l'autre à l'aide de  (touche Page précédente) et  (touche Page suivante).

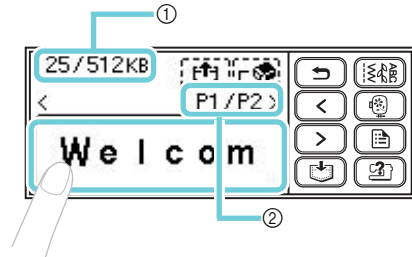

- ① Capacité totale de mémoire utilisée/Capacité totale de l'espace mémoire
② Numéro de la page actuellement affichée sur le nombre total de pages

- ▶ Le motif sélectionné apparaît en surbrillance inverse.

- ③ Appuyez sur .

Pour supprimer le motif de broderie enregistré, appuyez sur .



- ▶ Le motif enregistré est récupéré.
▶ L'écran de couture s'affiche et vous pouvez broder les motifs rappelés.





5

ANNEXE

Les différentes procédures de maintenance et de dépannage sont décrites dans ce chapitre.

Entretien et maintenance	182
Guide de dépannage	184
Mise à niveau du logiciel de la machine à coudre à l'aide du périphérique USB	195
Index	197

Entretien et maintenance

Des opérations simples d'entretien de la machine à coudre sont décrites ci-dessous.

Nettoyage de la surface de la machine

Si la surface de la machine est sale, humidifiez légèrement un chiffon avec un détergent neutre, essorez-le bien et essuyez la surface de la machine. Après l'avoir nettoyée avec un chiffon humide, essuyez-la avec un chiffon sec.

! ATTENTION

- Débranchez le cordon d'alimentation électrique avant de nettoyer la machine. Dans le cas contraire, vous vous exposez à des risques de blessures ou d'électrocution.

Nettoyage du boîtier de la canette

Les performances de couture diminuent en cas d'accumulation de poussière dans le compartiment à canette. Il doit donc être nettoyé régulièrement.

- 1 Mettez la machine à coudre hors tension.



- 2 Débranchez le cordon de la prise d'alimentation située à droite de la machine.

! ATTENTION

- Débranchez le cordon d'alimentation électrique avant de nettoyer la machine. Dans le cas contraire, vous vous exposez à des risques de blessures ou d'électrocution.

- 3 Retirez le plateau ou l'unité de broderie si l'un d'eux est fixé.

- 4 Desserrez la vis du support du pied-de-biche et retirez ce dernier (page 45), puis desserrez vis du support d'aiguille, et retirez l'aiguille (page 41).

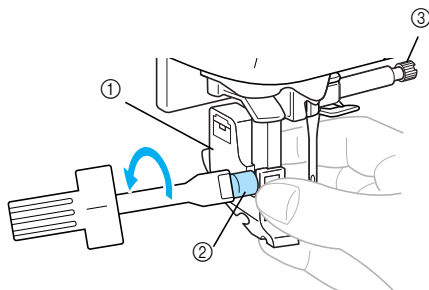

- ① Support de pied-de-biche
- ② Vis du support de pied-de-biche
- ③ Vis de support d'aiguille

- 5 Saisissez les deux côtés du couvercle de plaque d'aiguille, puis faites-le glisser vers vous.

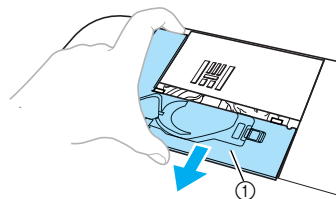

- ① Couvercle de plaque d'aiguille
- ▶ Le couvercle de plaque d'aiguille est retiré.

- 6 Retirez le compartiment à canette.

Prenez le compartiment à canette et retirez-le.

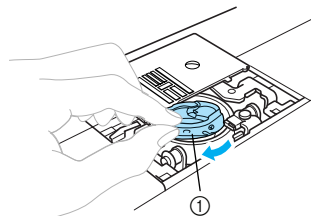

- ① Compartiment à canette

- 7** Utilisez la brosse de nettoyage ou un aspirateur pour retirer les peluches et la poussière de la canette, du détecteur de fil de canette et des zones environnantes.

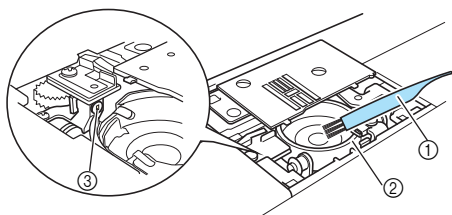

- ① Brosse de nettoyage
- ② Coursière
- ③ Détecteur de fil de canette



Remarque

- N'appliquez pas d'huile sur le compartiment à canette.
- L'accumulation de peluches ou de poussière au niveau du détecteur de fil de canette risque d'entraîner le dysfonctionnement de ce dernier.

- 8** Insérez le compartiment à canette de manière à ce que la marque \triangle sur la canette soit alignée avec la marque \circ sur le rail.

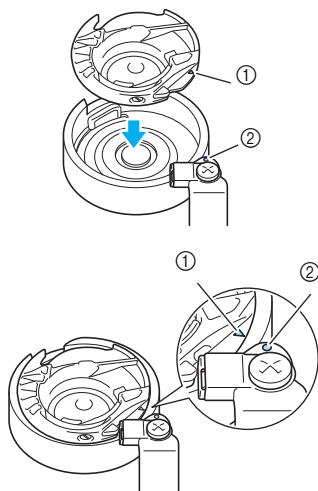

- Alignez les marques \triangle et \circ .

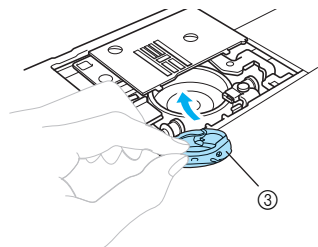

- ① Marque \triangle
- ② Marque \circ
- ③ Compartiment à canette

- Assurez-vous que les points indiqués sont alignés avant d'installer le compartiment à canette.

- 9** Insérez les ergots du couvercle de plaque d'aiguille dans la plaque d'aiguille et remplacez le couvercle.

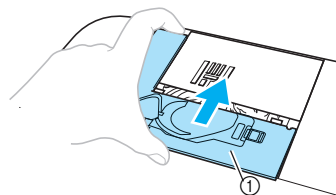

- ① Couvercle de plaque d'aiguille

ATTENTION

- N'utilisez jamais un compartiment à canette rayé. Le fil supérieur pourrait s'emmêler, l'aiguille se casser ou les performances de couture diminuer. Pour obtenir un nouveau compartiment à canette [réf. : XE7560-001 (repère vert)], communiquez avec le centre de service agréé le plus proche.
- Assurez-vous que le compartiment à canette est correctement installé pour éviter toute cassure de l'aiguille.

Guide de dépannage

Si la machine ne fonctionne plus correctement, vérifiez les éléments suivants avant de faire appel au service de dépannage. Vous pouvez résoudre la majorité des problèmes vous-même. Pour une aide supplémentaire, communiquez avec le centre de solutions Brother pour les FAQ et conseils de dépannage les plus récents. Consultez notre site Web « <http://solutions.brother.com> ».

Si le problème persiste, communiquez avec votre revendeur ou le centre de service agréé le plus proche.

Symptôme	Cause possible	Solution	Référence
La machine à coudre ne fonctionne pas.	La machine n'est pas mise sous tension.	Mettez la machine sous tension.	page 17
	La touche Marche/Arrêt n'a pas été enfoncée.	Appuyez sur la touche Marche/Arrêt.	page 55
	Le levier du pied-de-biche est relevé.	Abaissez le levier du pied-de-biche.	page 55
	La touche Marche/Arrêt a été enfoncée, bien que la pédale de commande soit raccordée.	N'utilisez pas la touche Marche/Arrêt lorsque la pédale de commande est raccordée. Pour utiliser cette touche, débranchez la pédale de commande.	page 55
	L'axe du bobineur se trouve sur le côté droit une fois la canette bobinée.	Faites glisser l'axe du bobineur vers la gauche.	page 26
L'aiguille se casse.	L'aiguille n'est pas installée correctement.	Installez l'aiguille correctement.	page 41
	La vis du support d'aiguille est desserrée.	Utilisez le tournevis pour bien serrer la vis.	
	L'aiguille est tordue ou émoussée.	Remplacez l'aiguille.	
	L'association de tissu, fil et aiguille est incorrecte.	Choisissez un fil et une aiguille appropriés au type de tissu à coudre.	page 39
	Le pied-de-biche utilisé n'est pas approprié au type de point choisi.	Utilisez le pied-de-biche approprié au type de point choisi.	page 72
	La tension du fil supérieur est trop élevée.	Réduisez la tension du fil supérieur.	page 62
	Le tissu est trop tendu.	Guidez le tissu légèrement.	-
	La bobine n'est pas installée correctement.	Installez la bobine correctement.	page 31
	La zone entourant l'orifice de la plaque d'aiguille est rayée ou présente une bavure.	Remplacez la plaque d'aiguille. Communiquez avec votre revendeur ou le centre de service agréé le plus proche.	-
	La zone entourant l'orifice du pied-de-biche est rayée ou présente une bavure.	Remplacez le pied-de-biche. Communiquez avec votre revendeur ou le centre de service agréé le plus proche.	-
Le compartiment à canette est rayé ou présente une bavure.	Remplacez le compartiment à canette. Communiquez avec votre revendeur ou le centre de service agréé le plus proche.	-	

Symptôme	Cause possible	Solution	Référence
L'aiguille se casse.	Vous n'utilisez pas une canette conçue spécialement pour cette machine.	Les canettes inadéquates ne fonctionnent pas correctement. N'utilisez qu'une canette spécialement conçue pour cette machine à coudre.	page 22
	Le fil supérieur n'a pas été correctement enfilé.	Corrigez l'enfilage supérieur.	page 32
Le fil supérieur se casse.	Le fil supérieur n'a pas été correctement enfilé. (Par exemple, la bobine n'est pas correctement installée, le couvercle est trop grand pour la bobine utilisée ou le fil est sorti du guide d'enfilage de la barre de l'aiguille.)	Corrigez l'enfilage supérieur. Utilisez le couvercle de bobine le plus adapté à la taille de la bobine utilisée.	page 31
	Le fil est emmêlé ou présente des nœuds.	Démêlez le fil et défaites les nœuds.	-
	L'aiguille choisie ne correspond pas au fil utilisé.	Choisissez une aiguille appropriée au type de fil utilisé.	page 39
	La tension du fil supérieur est trop élevée.	Réduisez la tension du fil supérieur.	page 62
	Le fil est emmêlé, par exemple dans le compartiment à canette.	Retirez le fil emmêlé. Si le fil est emmêlé dans le compartiment à canette, nettoyez le boîtier de la canette.	page 182
	L'aiguille est tordue ou émoussée.	Remplacez l'aiguille.	page 41
	L'aiguille n'est pas installée correctement.	Installez l'aiguille correctement.	
	La zone entourant l'orifice du pied-de-biche est rayée ou présente une bavure.	Remplacez le pied-de-biche. Communiquez avec votre revendeur ou le centre de service agréé le plus proche.	-
	Le compartiment à canette est rayé ou présente une bavure.	Remplacez le compartiment à canette. Communiquez avec votre revendeur ou le centre de service agréé le plus proche.	-
Vous n'utilisez pas une canette conçue spécialement pour cette machine.	Les canettes inadéquates ne fonctionnent pas correctement. N'utilisez qu'une canette spécialement conçue pour cette machine à coudre.	page 22	
Le fil de canette n'est pas correctement bobiné sur la canette.	Le fil n'est pas correctement enfilé dans le guide-fil pour bobinage de canette.	Enfilez correctement le fil dans le guide-fil pour bobinage de canette.	page 24
	La canette tourne lentement.	Déplacez la commande de vitesse de couture vers la droite (pour augmenter la vitesse).	page 25
	Le fil qui a été tiré n'était pas correctement bobiné autour de la canette.	Enroulez le fil tiré cinq ou six fois sur la canette, dans le sens des aiguilles d'une montre.	page 25



Symptôme	Cause possible	Solution	Référence
Le fil inférieur est emmêlé ou se casse.	Le fil de la canette n'est pas installé correctement.	Installez correctement le fil de la canette.	page 27
	La canette est rayée, ne pivote pas librement ou présente une bavure.	Remplacez la canette.	-
	Le fil est emmêlé.	Retirez le fil emmêlé et nettoyez le boîtier de la canette.	page 182
	Vous n'utilisez pas une canette conçue spécialement pour cette machine.	Les canettes inadéquates ne fonctionnent pas correctement. N'utilisez qu'une canette spécialement conçue pour cette machine à coudre.	page 22
Le fil est emmêlé sur l'envers du tissu.	Le fil supérieur n'a pas été correctement enfilé.	Corrigez l'enfilage supérieur.	page 32
La tension du fil n'est pas correcte.	Le fil supérieur n'a pas été correctement enfilé.	Corrigez l'enfilage supérieur. Assurez-vous que le fil est bien accroché au ressort de guide-fil situé sur le côté gauche du couvercle du guide-fil.	page 32, page 33
	Le fil de la canette n'est pas installé correctement.	Installez correctement le fil de la canette.	page 27
	L'association de tissu, fil et aiguille est incorrecte.	Choisissez un fil et une aiguille appropriés au type de tissu à coudre.	page 39
	Le support du pied-de-biche n'est pas correctement installé.	Installez correctement le support du pied-de-biche.	page 45
	La tension du fil n'est pas correcte.	Réglez la tension du fil supérieur.	page 62
	Vous n'utilisez pas une canette conçue spécialement pour cette machine.	Les canettes inadéquates ne fonctionnent pas correctement. N'utilisez qu'une canette spécialement conçue pour cette machine à coudre.	page 22
Le fil supérieur est trop tendu.	Le fil de la canette n'est pas installé correctement.	Installez correctement le fil de la canette.	page 27
Le tissu est froissé.	Le fil supérieur n'a pas été enfilé correctement ou la canette n'est pas correctement installée.	Enfilez correctement le fil supérieur et installez correctement le fil de la canette.	page 22, page 31
	La bobine n'est pas installée correctement.	Installez la bobine correctement.	page 31
	L'association de tissu, fil et aiguille est incorrecte.	Choisissez un fil et une aiguille appropriés au type de tissu à coudre.	page 39
	L'aiguille est tordue ou émoussée.	Remplacez l'aiguille.	page 41
	En cousant des tissus fins, le point est trop grossier.	Réduisez la longueur du point ou cousez un renfort de broderie sous le tissu.	page 62, page 70
	La tension du fil n'est pas correcte.	Réglez la tension du fil supérieur.	page 62
Des points ont été sautés.	Le fil supérieur n'a pas été correctement enfilé.	Corrigez l'enfilage supérieur.	page 32
	L'association de tissu, fil et aiguille est incorrecte.	Choisissez un fil et une aiguille appropriés au type de tissu à coudre.	page 39
	L'aiguille est tordue ou émoussée.	Remplacez l'aiguille.	page 41





Symptôme	Cause possible	Solution	Référence
Des points ont été sautés.	L'aiguille n'est pas installée correctement.	Installez l'aiguille correctement.	page 41
	De la poussière s'est accumulée sous la plaque d'aiguille ou dans le compartiment à canette.	Retirez le couvercle de plaque d'aiguille et nettoyez le boîtier de la canette.	page 182
Un son aigu retentit pendant la couture.	De la poussière s'est accumulée dans les griffes d'entraînement ou le compartiment à canette.	Nettoyez le boîtier de la canette.	page 182
	Le fil supérieur n'a pas été correctement enfilé.	Corrigez l'enfilage supérieur.	page 32
	Le compartiment à canette est rayé ou présente une bavure.	Remplacez le compartiment à canette. Communiquez avec votre revendeur ou le centre de service agréé le plus proche.	-
	Vous n'utilisez pas une canette conçue spécialement pour cette machine.	Les canettes inadéquates ne fonctionnent pas correctement. N'utilisez qu'une canette spécialement conçue pour cette machine à coudre.	page 22
Le fil ne passe pas à travers le chas de l'aiguille.	Vous n'avez pas relevé l'aiguille dans la position correcte.	Appuyez sur la touche de positionnement de l'aiguille.	page 32
	L'aiguille n'est pas installée correctement.	Installez l'aiguille correctement.	page 41
Le point n'est pas cousu correctement.	Le pied-de-biche utilisé n'est pas approprié au type de point choisi.	Utilisez le pied-de-biche approprié au type de point choisi.	page 72
	La tension du fil n'est pas correcte.	Réglez la tension du fil supérieur.	page 62
	Le fil est emmêlé, par exemple dans le compartiment à canette.	Retirez le fil emmêlé. Si le fil est emmêlé dans le compartiment à canette, nettoyez le boîtier de la canette.	page 182
Le tissu n'est pas entraîné.	Les griffes d'entraînement sont abaissées.	Faites glisser le levier d'entraînement par griffe vers la droite.	page 106
	Le point est trop fin.	Augmentez la longueur du point.	page 62
	Le pied-de-biche utilisé n'est pas approprié au type de point choisi.	Utilisez le pied-de-biche approprié au type de point choisi.	page 72
	Le fil est emmêlé, par exemple dans le compartiment à canette.	Retirez le fil emmêlé. Si le fil est emmêlé dans le compartiment à canette, nettoyez le boîtier de la canette.	page 182
Le tissu avance dans le sens opposé.	Le mécanisme d'entraînement est endommagé.	Communiquez avec votre revendeur ou le centre de service agréé le plus proche.	-
Le levier d'enfilage de l'aiguille ne se baisse pas dans la position correcte.	Vous n'avez pas relevé l'aiguille dans la position correcte.	Appuyez sur la touche de positionnement de l'aiguille.	page 32
La lampe de couture ne s'allume pas.	La lampe de couture est endommagée.	Communiquez avec votre revendeur ou le centre de service agréé le plus proche.	-
	La machine n'est pas mise sous tension.	Mettez la machine sous tension.	page 17



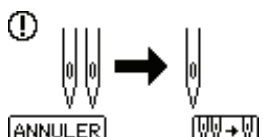
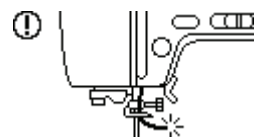
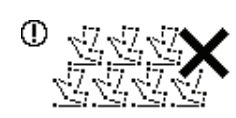
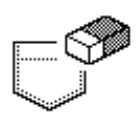

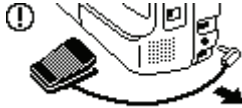
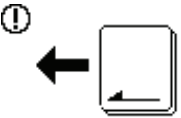

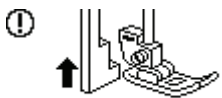
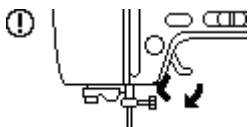
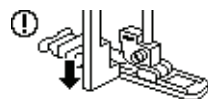

Symptôme	Cause possible	Solution	Référence
Rien ne s'affiche sur l'écran LCD/ACL.	L'écran LCD/ACL est trop clair ou trop sombre.	Réglez la luminosité de l'écran LCD/ACL.	page 193
La machine ne répond pas lorsque vous appuyez sur la touche de broderie.	L'unité de broderie n'est pas fixée.	Fixez l'unité de broderie.	page 144
L'unité de broderie ne bouge pas.	Aucun motif n'est sélectionné.	Sélectionnez un motif.	page 153
	L'unité de broderie n'est pas correctement installée.	Installez correctement l'unité de broderie.	page 144
La broderie n'est pas réalisée correctement.	Le tissu n'est pas correctement tendu sur le cadre de broderie. Le tissu est lâche.	Tendez le tissu correctement sur le cadre de broderie.	page 148
	Aucun renfort de broderie n'a été placé.	Utilisez toujours un renfort de broderie pour broder.	page 147
	Le fil est emmêlé et le compartiment à canette, etc. est obturé.	Retirez le fil emmêlé. Si le compartiment à canette est obturé, nettoyez le boîtier de la canette.	page 182
	La tension du fil n'est pas correcte.	Réglez la tension du fil supérieur.	page 168
	Le fil supérieur n'a pas été correctement enfilé.	Corrigez l'enfilage supérieur. Assurez-vous que le fil est bien accroché au ressort de guide-fil situé sur le côté gauche du couvercle du guide-fil.	page 32, page 33
	Le fil de la canette n'est pas installé correctement.	Installez correctement le fil de la canette.	page 27
	Des objets sont placés à proximité du chariot ou du cadre de broderie.	Si le chariot de l'unité de broderie ou le cadre de broderie heurte des objets, le motif sera mal aligné. Ne laissez aucun objet dans le champ de déplacement du cadre de broderie.	page 145
	Le matériau dépassant du cadre de broderie pose des problèmes.	Retendez le tissu sur le cadre de broderie afin que le matériau dépassant du cadre ne pose plus de problèmes, tournez le motif et faites la broderie.	-
	Une broderie est en cours d'exécution sur un tissu lourd et ce dernier pend de la table.	Si vous brodez alors que le tissu pend de la table, le mouvement de l'unité de broderie sera altéré. Soutenez le tissu lorsque vous brodez.	-
	Le tissu se bloque. Il est coincé.	Arrêtez la machine à coudre et placez le tissu correctement.	-
Le chariot a été déplacé lors du retrait ou de la fixation du cadre de broderie pendant la broderie.	Si le chariot est déplacé pendant le processus, le motif risque d'être mal aligné. Faites attention lors du retrait ou de la fixation du cadre de broderie.	-	

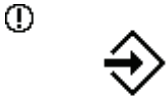
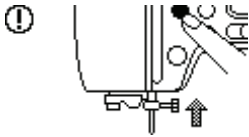
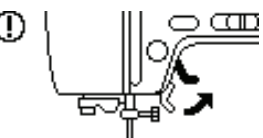

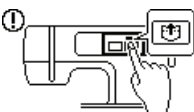

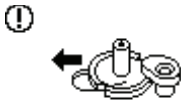

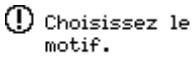
Messages d'erreur

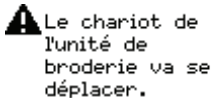
Des messages et des conseils d'utilisation apparaissent sur l'écran LCD/ACL lorsque vous effectuez des opérations de manière erronée. Conformez-vous aux instructions qui s'affichent. Si vous appuyez sur **FERMER** ou exécutez l'opération correctement tandis que le message d'erreur est affiché, ce dernier disparaît.

Non	Message d'erreur	Cause possible
1		Il est possible que les données du motif sélectionné soient altérées.
2		Vous avez appuyé sur la touche Marche/Arrêt ou Point inverse/renfort dans un écran LCD/ACL autre que l'écran de couture.
		Vous avez appuyé sur la touche Touche « Marche/Arrêt » avant la fin de la modification avec la fonction My Custom Stitch (Mon point personnel).
3		Vous avez appuyé sur la touche Marche/Arrêt sans raccorder la pédale de commande, alors que le paramètre de réglage de la largeur du point à l'aide de la commande de vitesse de couture est activé. Vous avez sélectionné un motif pour lequel vous ne pouvez pas utiliser la commande de la largeur du point. (page 106)
4		Le réglage d'aiguille jumelée est sélectionné, alors que le motif choisi ne peut être cousu avec l'aiguille jumelée.
5		Fil supérieur cassé. Le fil supérieur n'est pas enfilé correctement. La bobine de fil supérieur est vide. PRÉCAUTION N'oubliez pas d'enfiler de nouveau la machine. Si vous appuyez sur (Marche/arrêt) sans enfiler de nouveau la machine, la tension du fil risque d'être incorrecte ou l'aiguille de se casser et vous pourriez vous blesser.
6		Vous avez essayé de créer un motif contenant trop de points avec la fonction My Custom Stitch (Mon point personnel).
7		La machine supprime un motif précédemment enregistré en mode d'édition de broderie.

Non	Message d'erreur	Cause possible
8		<p>La touche Marche/Arrêt a été enfoncée alors que la pédale de commande était raccordée. Vous avez essayé d'utiliser la pédale de commande pour broder.</p>
9	<p>❗ Ne changez pas le support USB en cours de lecture.</p>	<p>Vous avez tenté de sélectionner un motif après que le support USB contenant ce motif a été déconnecté, puis reconnecté.</p>
10		<p> a été sélectionné sur l'écran LCD/ACL alors qu'aucun patron n'était inséré.</p>
11		<p>Un point autre que le point de boutonnières, d'arrêt ou de reprisage a été sélectionné et la touche Marche/Arrêt a été enfoncée alors que le levier boutonnières était abaissé.</p>
12	<p>❗ Placez le support USB.</p>	<p>Vous avez rappelé un motif alors qu'aucun support USB n'était connecté. Vous avez essayé d'utiliser un support USB incompatible.</p>
13		<p>La touche Marche/Arrêt, Point inverse/renfort ou Coupe-fil a été enfoncée alors que le pied-de-biche était relevé.</p>
14		<p>La boutonnière, le point d'arrêt ou le point de reprisage a été sélectionné et la touche Marche/Arrêt a été enfoncée pendant que le levier boutonnières était relevé.</p>
15	<p>❗ Aucun autre point ne peut être combiné.</p>	<p>Vous avez essayé de combiner plus de 70 points décoratifs, points plumetis, points de croix ou points de couture courants combinés.</p>
16		<p>La mémoire est pleine et le motif ne peut être enregistré.</p>
17	<p>❗ Suppression du motif sélectionné OK ?</p>	<p>Vous avez appuyé sur la touche Arrière ou sur la touche de broderie alors qu'un motif était sélectionné, ou sur la touche de point de couture courant alors qu'un point était sélectionné.</p>

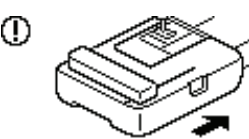
Non	Message d'erreur	Cause possible
18		<p>Vous avez modifié les réglages de motif de point, puis avez tenté de les sauvegarder en appuyant sur la touche de mémoire manuelle.</p>
19		<p>Vous avez essayé de sélectionner un motif de broderie ou de modifier la disposition avec l'aiguille abaissée. La machine est mise sous tension alors que l'aiguille est abaissée et que l'unité de broderie est fixée.</p>
20		<p>Vous avez tenté d'initialiser l'unité de broderie alors que le pied à broderie était abaissé.</p>
21		<p>Un motif a été récupéré à partir d'un lecteur flash USB (mémoire flash USB) contenant plus de 200 motifs de broderie (incluant les dossiers). De plus, ce message apparaîtra si des motifs de broderie contenant de nombreuses couleurs ont été enregistrés sur le support USB, même si celui-ci ne contient pas plus de 200 motifs (incluant les dossiers).</p>
22		<p>Vous avez appuyé sur la touche Marche/Arrêt après avoir sélectionné un motif enregistré dans la mémoire de la machine à coudre ou entré via le port USB sans appuyer sur  (touche de récupération).</p>
23		<p>La touche Point inverse/renfort, Positionnement aiguille ou Coupe-fil a été enfoncée pendant que l'axe du bobineur était déplacé vers la droite.</p>
24		<p>Un motif est en cours d'enregistrement.</p>
25		<p>Vous avez appuyé sur la touche Marche/Arrêt ou Point inverse/renfort alors qu'aucun motif n'est sélectionné.</p>
26		<p>La bobine de fil est vide. Il reste peu de fil sur la canette.</p>
27		<p>Lorsque l'unité de broderie est fixée.</p>

Non	Message d'erreur	Cause possible
28		<p>Vous avez essayé de définir un nombre de caractères trop grand pour le cadre.</p>
29	<p>▲ Le dispositif de sécurité a été activé.</p>	<p>Le fil supérieur s'est emmêlé autour du compartiment à canette, l'aiguille est tordue et touche la plaque d'aiguille, etc., ce qui provoque l'arrêt de la machine à coudre (reportez-vous à la section page 184).</p>
30		<p>Vous avez essayé d'utiliser une fonction que vous ne pouvez pas utiliser lorsque l'unité de broderie est fixée.</p>
31		<p>Vous avez inséré une carte de broderie incompatible avec votre machine à coudre.</p> <ul style="list-style-type: none"> • Certains motifs protégés par licence ne peuvent être lus par cette machine. • Les motifs enregistrés sur une carte dont le format n'est pas pris en charge ne peuvent être lus par cette machine. • Vous avez sélectionné des données de motif dans un format de cadre incompatible avec votre machine.
32		<p>Vous avez appuyé sur la touche de point de couture courant ou de point inverse/renfort alors que l'unité de broderie était fixée.</p>
33		<p>Vous avez tenté de rappeler un motif téléchargé adapté à une autre machine.</p>
34		<p>Vous appuyez sur la touche Marche/Arrêt, la touche de broderie ou la touche de mémoire en mode de broderie, mais l'unité de broderie n'est pas fixée.</p> <p>Vous avez appuyé sur la touche de broderie alors que l'unité de broderie n'était pas fixée.</p>
35		<p>Le bobineur est en train de bobiner la canette.</p>

Réglage de l'écran LCD/ACL

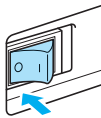

Si rien n'apparaît sur l'écran LCD/ACL lorsque la machine à coudre est mise sous tension, la luminosité de l'écran est trop faible ou trop forte. Le cas échéant, effectuez l'opération suivante.

- 1 Mettez la machine à coudre hors tension.

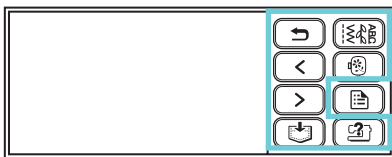

- 2 Mettez la machine sous tension tout en appuyant sur n'importe quelle touche du panneau d'affichage, sauf  (touche de réglage).



- 3 Appuyez sur  ou sur .



- 4 Mettez la machine à coudre hors tension puis sous tension.

Bip de fonctionnement

Un bip est émis à chaque pression d'une touche. En cas d'opération incorrecte, deux ou quatre bips sont émis.

- **Si vous appuyez sur une touche (opération correcte)**

Un bip est émis.

- **Si une opération incorrecte est effectuée**

Deux ou quatre bips sont émis.

- **Si la machine se bloque, par exemple parce que le fil est emmêlé**

La machine à coudre émet des bips pendant quatre secondes puis se met hors tension automatiquement.

Vérifiez la cause de l'erreur et corrigez-la avant de continuer à coudre.

- **Annulation du bip de fonctionnement**

Par défaut, la machine à coudre est réglée pour émettre un bip à chaque fois que vous appuyez sur une touche du panneau de commande. Vous pouvez modifier ce réglage pour qu'elle n'émette aucun son.

- 1 Mettez la machine à coudre sous tension.

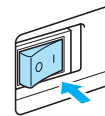

► L'écran LCD/ACL s'allume.

- 2 Appuyez sur  (touche de réglage) du panneau de commande.



► L'écran de réglage s'affiche.

- 3 Appuyez sur  (touche Page suivante) deux fois.

4 Désactivez la sonnerie en appuyant sur OFF.

- ▶ L'écran permettant de modifier les réglages de bip s'affiche.

5 Appuyez sur  (touche Arrière).

- ▶ L'écran du point initial s'affiche de nouveau.

Mise à niveau du logiciel de la machine à coudre à l'aide du périphérique USB

Vous pouvez télécharger, à l'aide d'un périphérique USB et d'un ordinateur, les mises à niveau du logiciel de votre machine à coudre.

Lorsqu'un programme de mise à niveau est disponible sur le site Web « <http://solutions.brother.com> », téléchargez le(s) fichier(s) en respectant les instructions du site Web et la procédure ci-dessous.



Remarque

- Lorsque vous utilisez le support USB pour mettre le logiciel à niveau, vérifiez au préalable qu'aucune autre donnée que celles du fichier de mise à niveau n'est enregistrée sur le support USB utilisé.
- Le fichier de mise à niveau peut être rappelé à partir d'un lecteur flash USB (mémoire flash USB) de n'importe quelle capacité.



Mémo

- Une fois le logiciel de la machine mis à niveau, les combinaisons de caractères et de points décoratifs enregistrées sont effacées. En revanche, les motifs de broderie enregistrés ne sont pas effacés.

- 1 Appuyez sur  (touche de réglage) et maintenez-la enfoncée tout en mettant la machine à coudre sous tension.

► L'écran suivant apparaît.

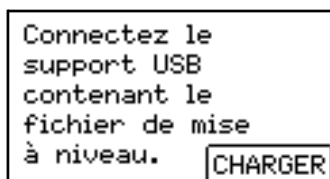

- 2 Insérez le support USB dans le port USB de la machine. Le périphérique ne doit contenir que le fichier mis à niveau.

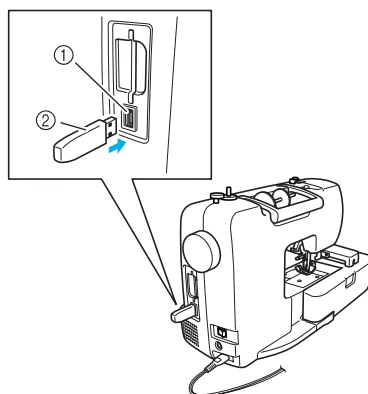

- ① Port USB pour le support
- ② Support USB



Remarque

- Lorsque vous utilisez un périphérique USB muni d'un voyant d'accès, celui-ci commence à clignoter dès que vous insérez le périphérique dans l'ordinateur ou la machine à coudre ; la reconnaissance du périphérique peut prendre entre 5 et 6 secondes (ce délai peut varier en fonction du périphérique USB).

3 Appuyez sur **CHARGER** .

► L'écran suivant apparaît.

```
Sauvegarde du
fichier de mise à
niveau en cours.
Ne mettez pas la
machine hors tension.
```



Remarque

- En cas d'erreur, un message s'affiche. À ce moment, mettez la machine à coudre hors tension, puis relancez la procédure à partir de l'étape 1.

4 Lorsque l'écran suivant s'affiche, la mise à niveau est terminée.

```
Mise à niveau
terminée.
```

5 Retirez le support USB et mettez la machine hors, puis de nouveau sous tension.

Index

- A**
- accessoires 9, 10
 - accessoires en option 10
 - aiguille à oreilles 119
 - aiguille jumelée 9
 - aiguille, enfilage 31
 - aiguille, remplacement 41
 - aiguille, sélection 39
 - aiguilles 39
 - ajustement de la disposition 166
 - appliqué 101
 - arrêt des points 58
 - arrêt en cours de broderie 172
 - assemblage 103
 - attributs 18
- B**
- base du bobineur 26
 - bip 193
 - bip de fonctionnement 193
 - bobinage de la canette 22
 - bobine de fil 31
 - bobine de fil supérieur 31
 - bobines de fil 31
 - bobineur de canette 11
 - bouton de dégagement 146
 - broderie 138, 162
 - broderie d'un motif 162
 - brosse de nettoyage 9
- C**
- cadre de broderie 148
 - canette 22
 - canette de broderie fil 9
 - canette, bobinage 22
 - canette, installation 27
 - capitonnage 104
 - capitonnage en mouvement libre 105
 - capot du compartiment à canette 12
 - carte de broderie 160
 - changement du sens de couture 68
 - combinaison de motifs 126
 - commande de vitesse de couture 13
 - conception de motifs 131
 - connecteur du port USB 12
 - conseils 68
 - cordon d'alimentation électrique 17
 - coupe-fil 11
 - coupure automatique du fil 65
 - coupure de fil automatique 65
 - coupure du fil 60
 - coursière 183
 - courtepointe pointillée 101
 - couteau raseur 80
 - couture automatique de points inverses/de renfort 64
 - couture avec aiguille jumelée 36
 - couture d'œillet 113
 - couture de boutons 88
 - couture de boutons 92
 - couture de lignes courbes 68
 - couture de motifs 122, 123
 - couture élémentaire 50
 - couture en mode « bras libre » 46
 - coutures cachées 94
 - couvercle de bobine 9, 23, 32
 - couvercle de plaque d'aiguille 12
 - couvercle du guide-fil 11, 24, 33
- D**
- découd-vite 9
 - disposition, ajustement 166
 - disque du guide-fil 12, 34
 - données de broderie 174
- E**
- échantillon 68
 - écran à cristaux liquides 18, 154
 - écran de sélection de point de couture courant 18
 - écran tactile 14
 - effilochage, éviter 78
 - enfilage 31
 - enfilage de l'aiguille 31
 - enfilage de l'aiguille manuel 36
 - enfilage de la canette 22
 - enfilage manuel de l'aiguille 36
 - enfilage supérieur 31
 - enregistrement de motifs 129, 179
 - entretien 182
 - espacement des caractères 124
 - étapes de broderie 140
 - état de l'aiguille 40
 - exemples de motifs 135
- F**
- fente pour le connecteur de l'unité de broderie 11
 - fente pour les cartes de broderie 12, 160
 - fermeture velcro 69
 - feuille de broderie 149
 - fiche 17
 - fil de la canette, sortie 29
 - fil mat 138, 155
 - fil supérieur 31
 - fil, coupure 60
 - fil, coupure automatique 65
 - filet à bobine 9, 24
 - fils à broder 138
 - fixation d'un renfort de broderie 147
 - fixation du pied à broderie 141
 - fixation du support de pied-de-biche 45
 - fonctionnement de l'écran LCD/ACL 18

G	
griffes d'entraînement	12
grille d'aération	12
guide d'enfilage de la barre de l'aiguille	12
guide de courtepoinTE	104
guide de dépannage	184
guide de référence rapide	9
guide-fil	11, 24, 33
guide-fil pour le bobinage de la canette	11, 24
I	
installation de l'unité de broderie	144
installation de la canette	27
installation du cadre de broderie	151
installation du support de pied-de-biche	45
instructions de sécurité	1
interrupteur d'alimentation	12, 17
interrupteur d'alimentation principal	12
J	
jambes de pantalons	46
jeu d'aiguilles	9
Jeu de feuilles quadrillées	9
jeux de broderie	9
L	
largeur du point, réglage	61, 106
lecteur flash USB (mémoire flash USB)	12, 174, 177
levier bouttonnières	12
levier d'enfilage de l'aiguille	11
levier d'entraînement par griffe	12
levier de remontée du fil	11, 34
levier du pied-de-biche	11
longueur des points plumetis, modification	124
longueur du point, réglage	62
M	
maintenance	182
messages d'erreur	189
messages de l'écran LCD/ACL	189
mise à niveau	195
mise de la machine sous/hors tension	16
mise en miroir de points	66
mosaïques	103
motif d'encadrement, sélection	159
motif, réaligment	125
motif, suppression	130
motifs d'appliqué, sélection	164
motifs de broderie	162
motifs de broderie, sélection	153
motifs répétitifs	127
motifs, combinaison	126
motifs, exemples	135
motifs, répétition	127
My Custom Stitch (Mon point personnel)	131
N	
nettoyage de la surface de la machine	182
nettoyage du compartiment à canette	182
notions élémentaires de couture	50
O	
opérations	21
P	
panneau de commande	11, 14
pédale	9, 56
perce-œillet	9, 91, 113
pied-de-biche	12
pied-de-biche, remplacement	43
plaque d'aiguille	12
plateau	11
poignée	12
point d'appliqué	101
point d'arrêt	108
point d'assemblage	101, 114, 119
point de bordure replié	118
point de bouttonnières	87
point de courtepoinTE	101
point de faufilage	82
point de feston	116
point de reprisage	108
point droit	72, 82, 94
point droit d'assemblage	101
point élastique	99
point fagot	114, 115
point feston	114
point invisible	84
point smock	114, 117
pointillé	101
points à l'ancienne	119
points de couture courants	72, 76
points de croix	51, 122
points de renfort	58, 108
points et motifs décoratifs	122
points inverses	58
points inverses/de renfort, couture automatique	64
points parallèles	36
points personnalisés	131
points piqués fantaisie	103
points plumetis	122
points surfilage	78
points zigzag	79, 99, 101
porte-bobine supplémentaire	9, 36
position de l'aiguille, changement	83
positionnement du tissu	54
précautions relatives aux données de broderie	174
préparatifs pour la broderie	138
prise d'alimentation électrique	12, 17
prise de pédale	12
problèmes de fonctionnement	184
procédures de couture générale	50
R	
rabat régulier	70
raccord de motifs de caractères	169
réalignement du motif	125
recoudre	171

récupération d'un motif	129, 179
réglage de la largeur du point	61
réglage de la largeur du zigzag	61
réglage de la longueur du point	62
réglage de la tension des fils	62, 168
réglage des points	72
remplacement de l'aiguille	41
remplacement du pied-de-biche	43
renfort de broderie	147
repère de la plaque d'aiguille	70
reprise	111
résolution des problèmes de fonctionnement	184
retrait de l'unité de broderie	146
retrait du cadre de broderie	152
retrait du compartiment à canette	182
retrait du pied à broderie	143
retrait du support de pied-de-biche	45
revers	46
ruban élastique	99

S

sélection de caractères de broderie	157
sélection des caractères alphanumériques	157
sélection des motifs de broderie	153
sélection du point	51
sens de la couture, modification	69
sonnerie	194
sortie du fil de la canette	29
support de pied-de-biche	12, 45
suppression d'un motif enregistré	130
surface de la machine, nettoyage	182

T

table de rallonge	46
taille	123
taille du motif	123
tension des fils, réglage	62, 168
tension du fil supérieur	62, 168
tissu, positionnement	54
tissus élastiques	99
tissus épais	68
tissus fins	70
touche arrière	14
touche Coupe-fil	13, 60
touche d'aide de la machine à coudre	14
touche de broderie	14
touche de mémoire	14
touche de point de couture courant	14
touche de réglage	14
touche Marche/Arrêt	13
touche Page précédente	14
touche Page suivante	14
touche Point inverse/renfort	13, 58
touche Positionnement aiguille	13
touches de fonctionnement	11, 13
touches de l'écran à cristaux liquides	155
tournevis	9
transfert de motifs de broderie de l'ordinateur vers la machine à coudre	176
triple point élastique	82, 99, 108
types de motifs de broderie	153

U

utilisation de la fonction de mise en mémoire	174
---	-----

V

vérification de l'aiguille	40
volant	12
vue avant	11

Visitez notre site <http://solutions.brother.com> pour obtenir les coordonnées du service après-vente et consulter la Foire aux questions.

French
885-V95/V97/V98
Printed in China



XE8379-101①